

## Alterna Bliss speil

### Monteringsanvisning

Les monteringsanvisningen nøye før montering. Vi forbeholder oss retten til å endre produktspesifikasjoner ved eventuelle tekniske forbedringer.

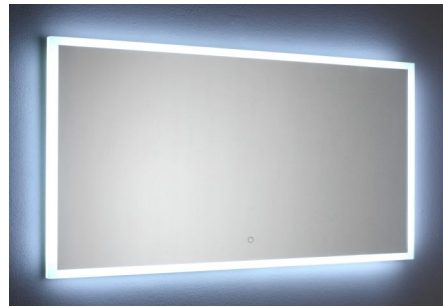
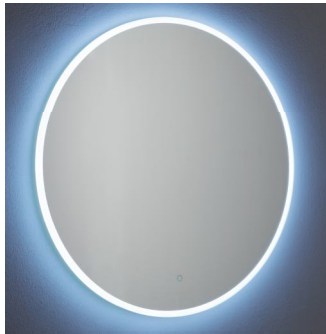

1. Speilet plasseres utenfor "Sone 1" som vist.



Refererer til området over badekar eller dusj, opp til høyde 2,25 meter over gulv. Minimumkrav her er IPX5.



Et området på 0,6 meter bredde umiddelbart ved siden av, og rundt hele Sone 1. Servanter skal også behandles som Sone 2. Minimumskrav her er IPX4.



Området utenfor sone 2 ingen spesielle krav, med mindre det er grunn til å tro man ved rengjøring vil spyle området med vann.

Advarsler og forsiktighetsregler for bruk angående elektriske tilkoblinger:

Våre produkter må kun brukes innendørs. El-tilkoblingen og eventuelle påfølgende elektriske inngrep må bare gjøres av en kvalifisert elektriker som opererer i samsvar med landets gjeldende forskrifter med hensyn til strøm.

Hvis den eksterne fleksible kablen eller ledningen til dette apparatet er skadet, skal den utskiftes utelukkende av produsenten eller hans servicesenteragent eller en lignende kvalifisert person for å unngå fare.

### Sensor-bryter:

Speilet har ON/OFF berøringssensor på fronten av speilet.

Berør det belyste området på speilglasset for å slå av på lyset. Ved å holde fingeren litt lenger på knappen vil speilet bytte fra hvitt lys (6000K) til varmhvitt lys (4000K). Speilet vil huske innstillingen til neste gang det slås på.

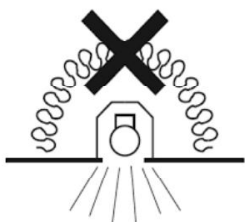

Apparatet er ikke egnet for å dekkes med varmeisolasjonsmateriale.



Apparat kun for innendørs bruk.

## Monteringsanvisning for Bliss speil:

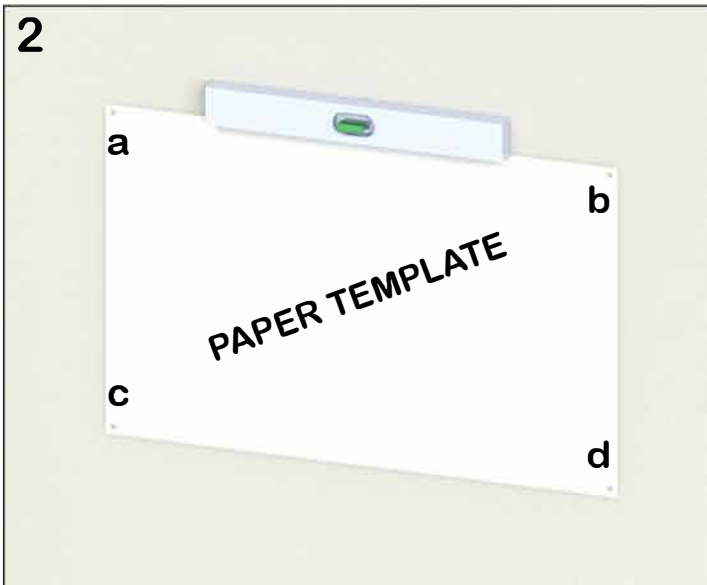

**2.** For å gjøre installasjonen enklere har vi inkludert en papirmal som viser hvor man skal bore hull i veggen.

**3.** Brett ut malen og plasser den over speilets bakside for å sjekke at hullene på speilet stemmer overens med hullene på malen.

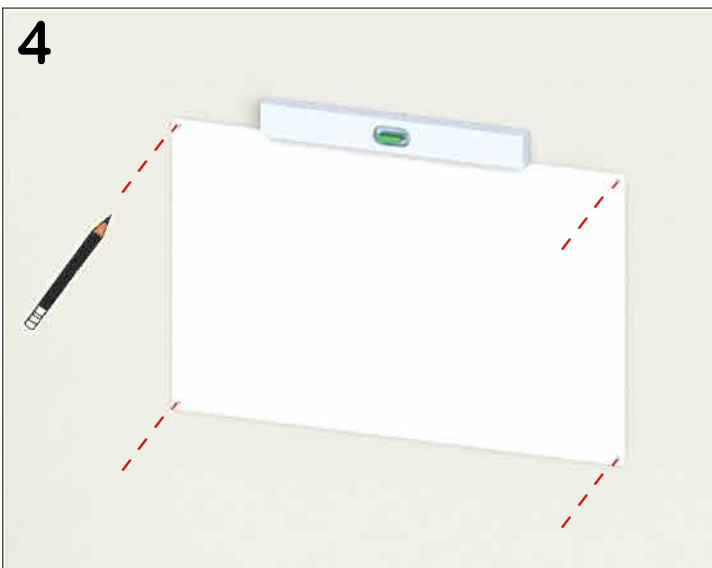
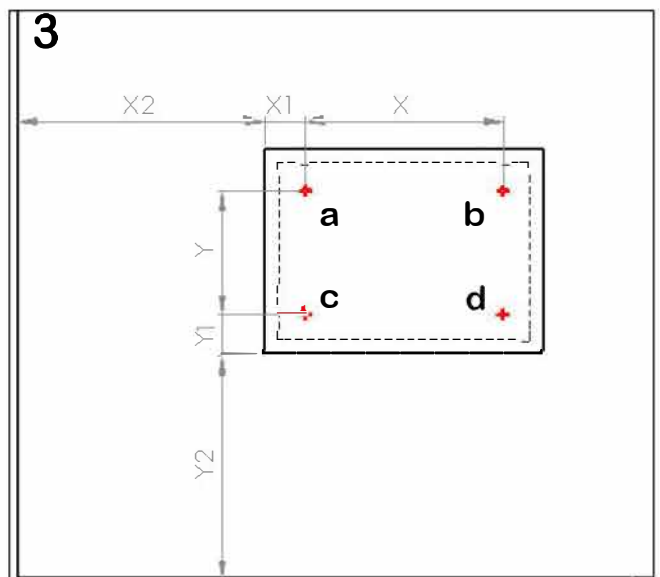

**4.** Fest papirmalen på veggen med tape. Beregn plasseringen av monteringshullene og speilets kanter. Bruk et vater for å sikre at malen er riktig plassert.

# Monteringsanvisning for Bliss speil

**5.** Forsikre deg om at det ikke befinner seg vannrør eller elektriske installasjoner der hvor monteringshullene til speilet er tenkt plassert.

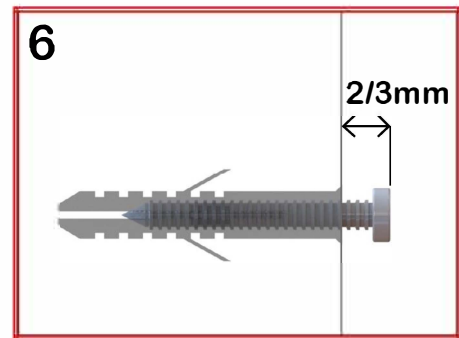
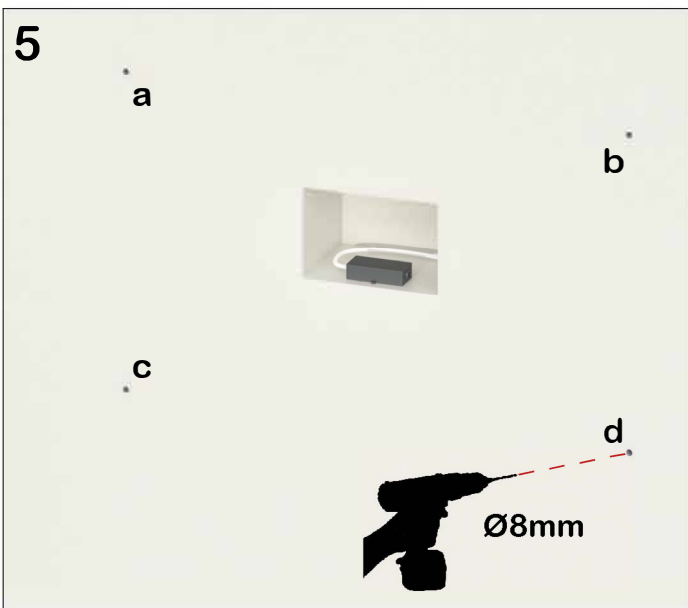

a-b-c-d

**6.** Bor hullene og sikre at du har skruer/ festemateriell som er tilpasset veggmaterialene der hvor speilet skal festes. Bruk skruer med hode, og ikke skruer for nedsenk. Pass på at skruhodene passer inn i hullene på speilet.

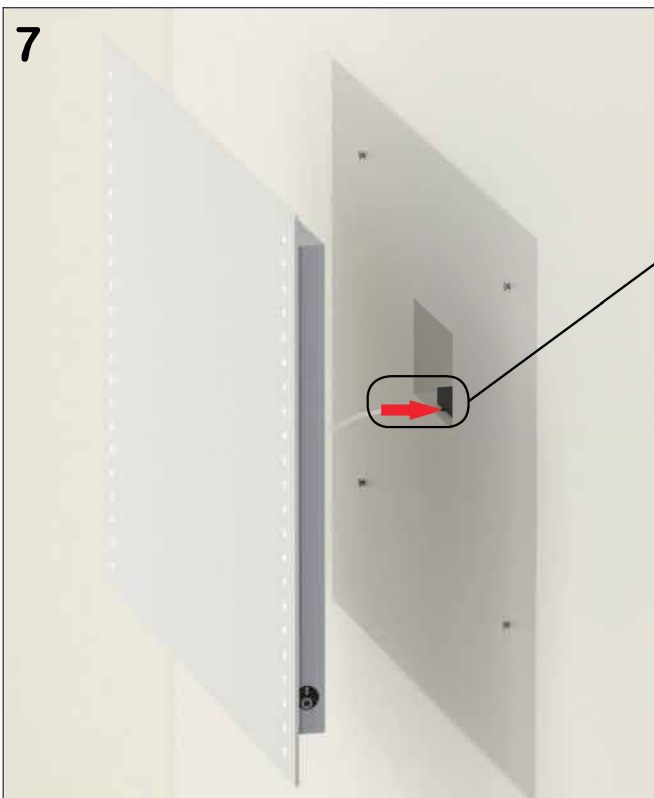

KOBLINGSDIAGRAM

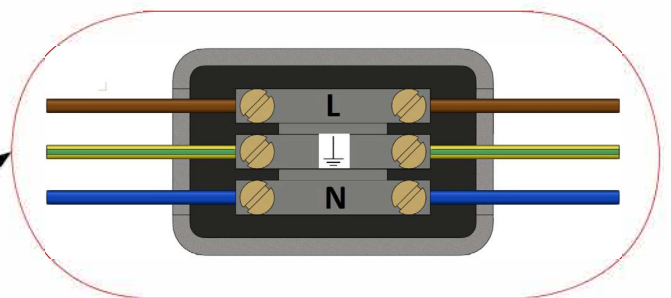

**7.** NB! Utføres av sertifisert elektriker: Koble speilet til IP44-sertifisert strømkobling (ikke medfølgende) fra strømuttaket på veggen.

# Monteringsanvisning for Bliss speil

**8.** Heng opp speilet på veggen.

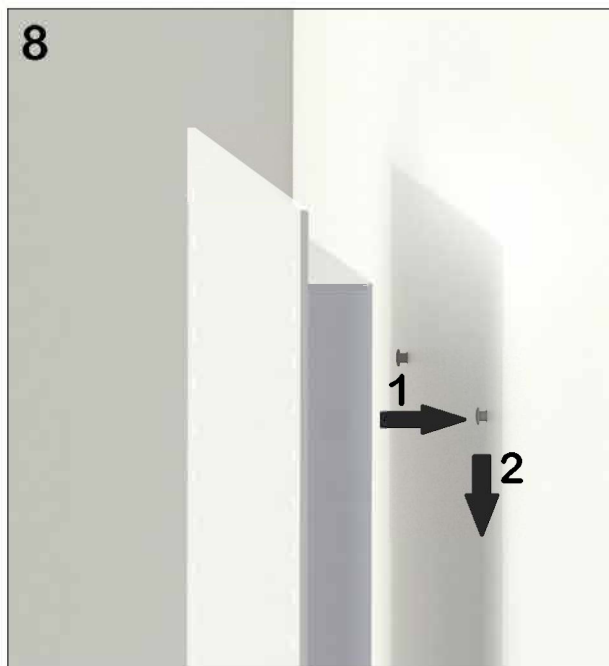

# Monteringsanvisning for Bliss speil

## **Antidugg:**

- Antidugg-funksjonen er PÅ kun når det er lys i speilet. For at antidugg skal virke må denne være på før man dusjer.

## **Vedlikehold:**

- Bruk ikke skurende eller etsende midler når du vasker speilet.
- Tørk bort alt vannsøl så fort som mulig med en myk, fuktig klut for å unngå flekker på speilets overflate.

## **Produktets livssyklus :**

Når produktet slutter å fungere; lever enheten til den lokale gjenvinningsstasjonen.