



NRF-nr.	Artikkelnavn
9717757	FUNDAMENT 4430 TR.RØR 1300KG CC 355X355MM

-  Rektangulært mastefundament for nedgraving i bakken
-  Fundamentet har 4 bolter og tilhørende muttere og skiver

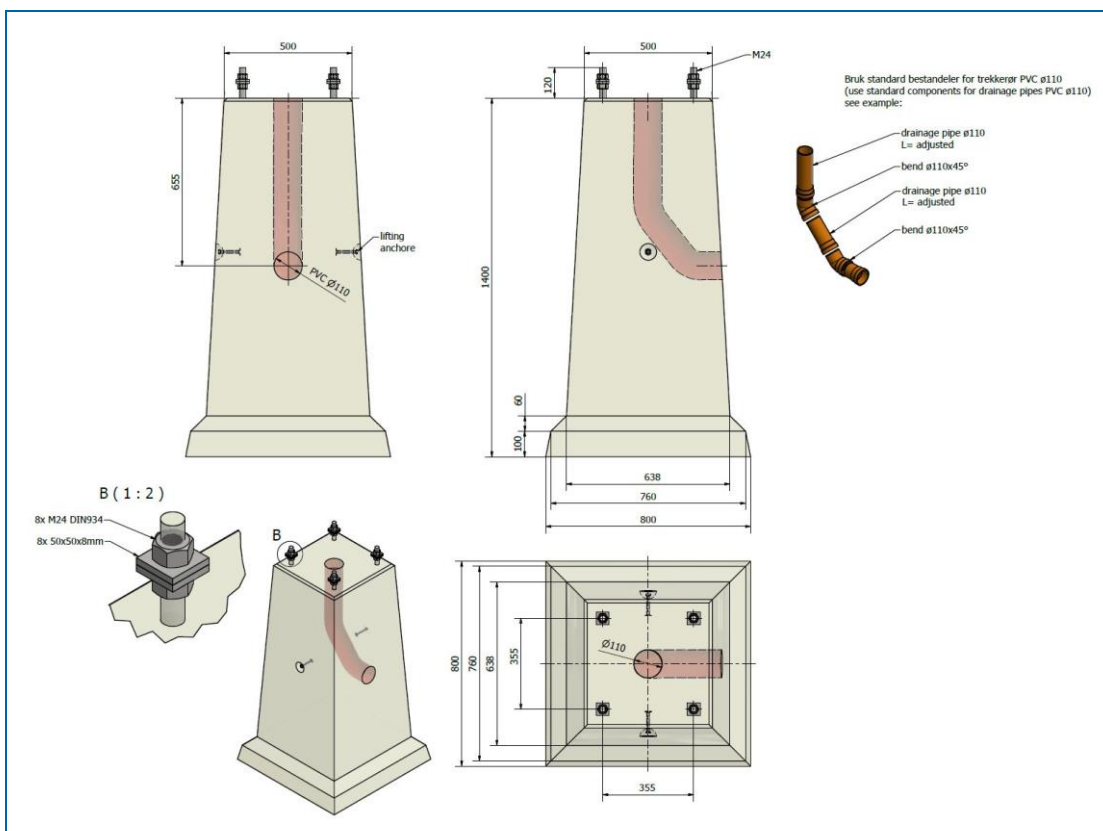

Produktbeskrivelse

Betongfundament for Lattix 4430. Fundamentet er kvadratisk i bunn og topp med en markant fot. Utover dette smalner fundamentet svakt hele veien



Fysiske data







Vekt: 1300,00 kg Lengde: 800,00 mm

Volum: 896,00 dm³ Brekke: 800,00 mm

Høyde: 1400,00 mm

 Toppmål element: 500mm X 500mm

Teknisk beskrivelse

-  Betongkvalitet B35 MF 40. Produsert etter NS-EN 206-1
-  PVC rør str: ø110
-  2 løfteanker 1,3 tonn
-  Materiale bolter, muttere og firkantskiver: Varmforzinket stål, kval. 8.8
-  4 stk M24 VF-bolter
-  8 stk M24 VF-muttere
-  8 stk M24 VF-skiver

Monteringsanvisning

Graves ned slik at kun overkanten av mastefundamentet er synlig. Bør stå i godt drenerende masse. Monteres iht håndbok N200, veibygging. Mastene monteres / demonteres ved hjelp av bolter og skiver.

Vedlikeholdsinstruks

Lagring/holdbarhet: Kan lagres utendørs, helst på plant underlag. Misfarging kan forekomme ved langvarig lagring. Tilnærmet ubegrenset holdbarhet på elementet med bolter, muttere og skiver. Løfting/håndtering: 2 stk fester for løfteanker 1,3 tonn i to motstående sider av fundament. Service: Produktet krever ingen service. Reparasjon: Ingen. Blir fundamentet skadet må det byttes. Destruksjon: Betongavfall består av sement, sand, og vann. I tillegg er det varmforsinket stål i bolter, muttere og skiver. Betong leveres til offentlig deponi som forurenset avfall. Annet: Ingen korrosjonsproblematikk med produktene.