

TRAFTECH SAFEHIT 1 LAVT FUNDAMENT

NRF-nr.	Artikkelnavn	Lengde (mm)	Bredde (mm)	Høyde (mm)	Vekt (Kg)	Volum (L)
9721316	FUNDAMENT LAVT SH1 450KG 1000X600X600 M20 120X120	1000	600	600	450	360

- Lavt betongfundament uten trekkerør for Safehit 1 master.
- Fundamentet har 4 bolter og tilhørende muttere og skiver.

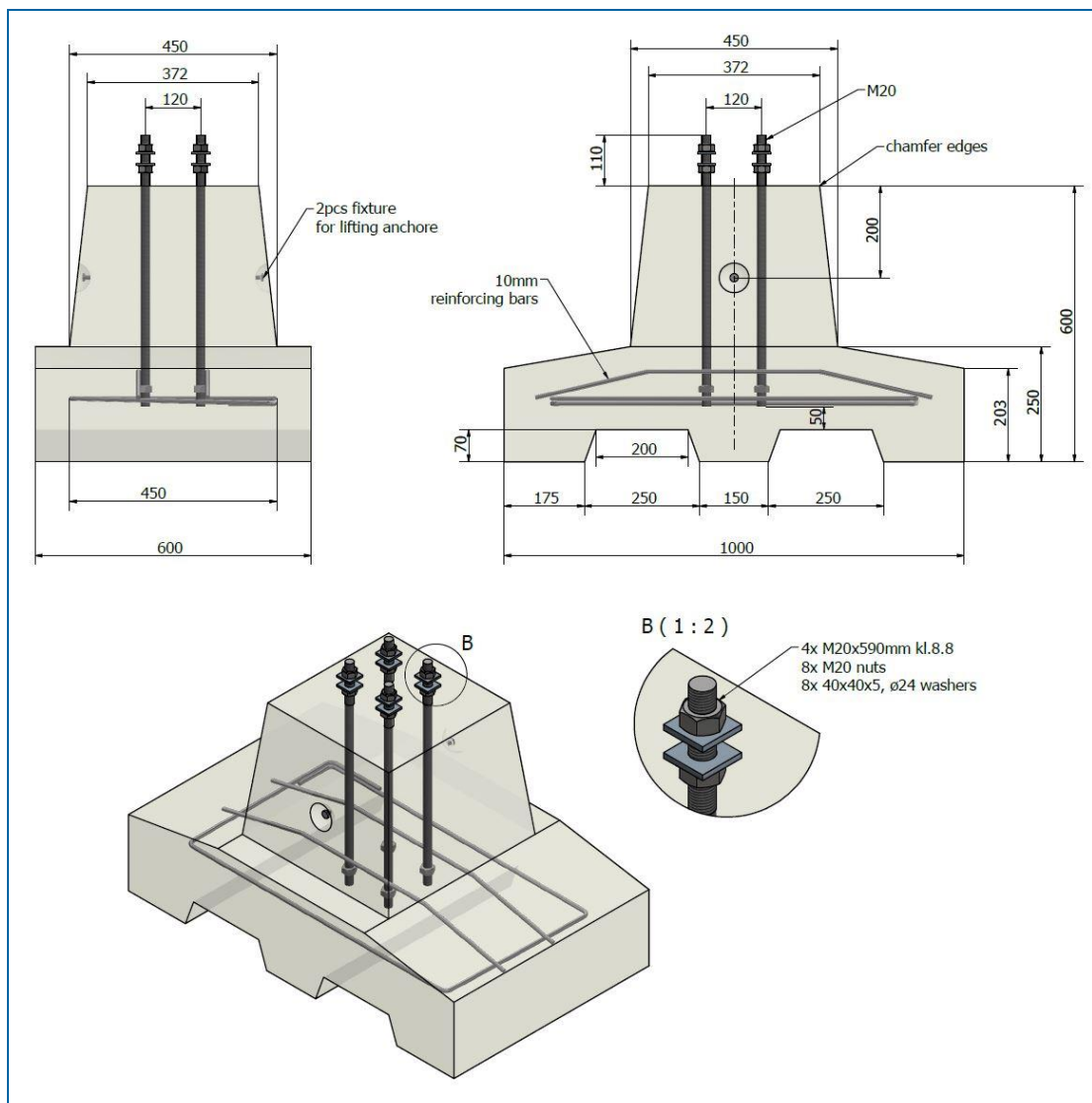









2023-07-07
Rev.nr.: 1.0

Produktbeskrivelse

Lavt betongfundament for Traftech SafeHit 1 master.
Produktets høyde på kun 60 cm gjør at det er velegnet for montering på steder hvor en grunn fundamentering er å foretrekke.

Fundamentet leveres med 2 stk. gaffellommer for enkel transportering.

Teknisk beskrivelse

-  Fasthetsklasse: B35
-  Bestandighetsklasse: MF 40
-  Armering: B500 NC NS 3576-3
-  Produsert i henhold til: NS-EN 206-1
-  2 løfteanker i side 1,3 tonn
-  Materiale bolter, muttere og firkantskiver: Varmforzinket stål, kval. 8.8
-  4 stk M20 VF-bolter
-  8 stk M20 VF-muttere
-  8 stk M20 VF-skiver 40x40x5

Monteringsanvisning

Masten monteres på fundament på følgende måte:

1. Niveller under-mutter og skive slik at du har minimum 40mm fribolt til fotplate, skive og mutter på oversiden. Ved flermast oppsett er det lurt å kjøre mutter helt ned til betong på høyeste fundament i forhold til bestilte master. Benytt vater for å gjøre dette.
2. Vinkling av mast
 - a. Refleksskilt
Alle master til refleksskilt skal vinkles 5 grader vekk i fra veibanen for å unngå blending fra kjøretøyets frontlys. Dette kan gjøres ved å vri mast i de ovale hullene i fotplaten for enmast oppsett. Ved flermast oppsett må dette tenkes på når fundamentene settes.
 - b. LED skilt
Alle LED skilt skal monteres 90 grader på kjørebanelen.
 - c. Ved benyttelse av 2 master eller flere på et oppsett så skal senteravstanden mellom to master ikke være mindre enn 1800mm.
3. Tiltrekking av fundamentboltene gjøres med 385Nm.



Drifts- og vedlikeholdsinstruks

Lagring/holdbarhet: Kan lagres utendørs, helst på plant underlag. Misfarging kan forekomme ved langvarig lagring. Tilnærmet ubegrenset holdbarhet på elementet med bolter, muttere og skiver.

Løfting/håndtering: 2 stk løfteanker i side høyt 1,3 tonn.

Service: Produktet krever ingen service. Reparasjon: Ingen. Blir fundamentet skadet må det byttes.

Annet: Ingen korrosjonsproblematikk med produktene.

Avfallsinstruks

Betong leveres til offentlig deponi som forurenset avfall. Stål (armering og bolter) leveres til offentlig deponi som metallavfall.

Tilhørende produkter

NRF-nr.	Artikkelnavn
9720914	SH1 NE MAST 2,0M
9720915	SH1 NE MAST 2,5M
9720916	SH1 NE MAST 3,0M
9720917	SH1 NE MAST 3,5M
9720918	SH1 NE MAST 4,0M
9720919	SH1 NE MAST 4,5M
9720921	SH1 NE MAST 5,0M

2023-07-07
Rev.nr.: 1.0

