



Hansmark

- en del av /OPTIMERA/



Ver. 21

Produktkatalog

HISTORIKK

Hansmark As ble grunnlagt i 1971 og startet virksomheten med utleie av garderobeskap og kontorinnredning.

I 1975 ble Gunnar Hagebø med i selskapet og han førte med seg forskaling inn i virksomheten.

I 1994 kjøpte familien Hagebø ut familien Hansmark og Hansmark ble etter dette heleid av familien Hagebø.

I 1998 etableres avdeling i Stavanger og Hansmark overtok Hünnebeck sin virksomhet der. Da Hünnebeck la ned sin aktivitet i Scandinavia overtok Hansmark agenturet på Hünnebeck sine systemer for Norge. Samtidig opprettes avdelinger i Oslo og Trondheim som en videreføring av Hünnebeck sine eksisterende anlegg. Nøkkelpersonell ble med videre i driften som i starten var et datterselskap og het Hansmark Norge.

Hansmark Norge ble fusjonert inn i Hansmark i 2013.

Hansmark As ble kjøpt opp av Optimera i 2018 som i dag er majoritetseier i selskapet. Hansmark driver i dag med salg av forskaling, forbruksartikler og utleie av forskalingssystemer. Virksomheten er i hovedsak rettet mot B2B med mindre grad av salg til B2C. Grunnet utleievirksomheten er selskapet både en salgsbedrift og produksjonsbedrift.

Hansmark As er lokalisert i de fire største byene i Norge, dvs. Oslo, Bergen, Stavanger og Trondheim. I tillegg har selskapet strategiske samarbeidspartnere som fører begrenset varesortiment i tillegg til Optimera som salgskanal. Alle avdelingene har komplett vareutvalg og utleielager. Dette gir styrke i et marked med korte tidsfrister og uforutsatt produksjon.

Bedriften ble i 2018 kjøpt opp av Optimera som i dag er majoritetseier. Strategi ved oppkjøp er å sikre seg bredere marked og dekke segmentet fra grunnarbeid til betongarbeid er ferdigstilt. Det er lagt opp til betydelig økning for Hansmark i en kombinasjon av organisk vekst kombinert med innrulling av oppkjøp innen forretningssegmentet. Hansmark As er tiltenkt felles merkenavn innen forretningsområdet.

Bergen



Sandnes



Oslo



Trondheim



Administrasjon **Kokstadflaten 11, 5257 Kokstad - 55 98 21 21 - administrasjon@hansmark.no**

Adm. dir.
Nils-Petter Hagebø
982 08 731
nils@hansmark.no

Drifts-direktør
Jarle Kristiansen
934 44 615
jarle@hansmark.no

Salgssjef
Trond Bjarne Oseth
41 54 52 80
trond@hansmark.no

Økonomisjef
Aleksander B. Bredeesen
951 62 236
aleksander@hansmark.no

Innkjøpsjef
Aina Polden
908 40 535
aina@hansmark.no

IT-ansvarlig
Kenneth Namtvedt
488 65 879
kenneth@hansmark.no

Regnskapsansvarlig
Grethe Davidsen-Raa
982 08 737
grethe@hansmark.no

Faktura Utleie Bgo-Svg-Trd/ HMS
Lise T. Teigstad
465 03 402
lise@hansmark.no

Faktura Salg Bgo-Svg-Trd
Therese Aas Vegsundvåg
920 48 224
therese@hansmark.no

Faktura Salg/utleie Osl
Marianne Haugen
474 81 232
marianne@hansmark.no

Avd. Bergen**Kokstadflaten 13, 5257 Kokstad - 55 98 21 10 - bergen@hansmark.no**

Avdelingsleder
Nils-Petter Hagebø
982 08 731
nils@hansmark.no

Selger
Marius Hestnes
982 08 735
marius@hansmark.no

Selger
Trygve F. Didriksen
413 32 675
trygve@hansmark.no

Selger
Bjørn Magnus Jenssen
950 12 821
bjorn@hansmark.no

Konstruktør
Jan Ove Breivik
922 70 300
jan.ove@hansmark.no

Lagerleder /lokalt innkjøp
Ole Gunnar Hagebø
982 08 730
ole@hansmark.no

Butikk
Christian Stokke
919 22 110
christians@hansmark.no

Lagerarbeider forbruk
Bjarte Kirkevik
982 08 736
bjarte@hansmark.no

Transport/ Logistikk
Cato Landsvik
915 58 807
cato@hansmark.no

Utleiekoordinator
Pål Espeland
919 05 045
paal@hansmark.no
utleiebergen@hansmark.no

Sjåfør
Ørjan
919 06 881
orjans@hansmark.no

Transportør

Avd. Sandnes**Kvålkroken 14, 4323 Sandnes - 51 57 57 30 - sandnes@hansmark.no**

Avdelingsleder
John Inge Mathiesen
982 08 734
john@hansmark.no

Selger
Christian Pedersen
919 08 852
christianp@hansmark.no

Selger
Jesper Magnus Hansen
412 54 351
jesper@hansmark.no

Ordremottak/ lokalt innkjøp
Dagny Embergrud
488 95 885
dagny@hansmark.no

Utleiekoordinator
Arild Bore
982 08 740
arild@hansmark.no
utleiesandnes@hansmark.no

Lagermedarbeider
Leiv Idsø
982 08 742
leiv@hansmark.no

Lagermedarbeider
Henning Meland
469 21 372
henning@hansmark.no

Avd. Oslo**Farexvegen 21, 2016 Frogner - 63 86 72 00 - oslo@hansmark.no**

Avdelingsleder
Jarle Kristiansen
934 44 615
jarle@hansmark.no

Adm koordinator
Marianne Haugen
474 81 232
marianne@hansmark.no

Innkjøp lokalt
Kjell Engen
412 44 131
kjell@hansmark.no

Salgssjef forbruk
Kim Ødegaard
488 66 897
kim@hansmark.no

Teknisk sjef utleie
Geir Trandum
414 72 663
geir@hansmark.no

Selger
Eirik O. Ødegaard
919 00 301
eirik@hansmark.no

Selger
Ole S. Kuvaas
474 89 389
olek@hansmark.no

Konstruktør
Ivan Kovals
948 72 007
ivan@hansmark.no

Transport/ Logistikk
Joachim Kreutz
958 49 383
joachim@hansmark.no

Utleiekoordinator
Carsten Laugesen
967 22 700
carsten@hansmark.no
utleieoslo@hansmark.no

Transportør
996 79 251

Avd. Trondheim**Heggstadmyra 11, 7080 Trondheim - 72 83 90 60 - trondheim@hansmark.no**

Avdelingsleder
Odd Inge Fremo
915 53 430
ofremo@hansmark.no

Selger
Johnny Forsberg
920 82 923
johnny@hansmark.no

Selger
Terje Nyeng
919 06 199
terje@hansmark.no

Selger
Geir Inge Evjen
954 05 005
geir.inge@hansmark.no

Ordremottak/ innkjøp
Camilla K. Jørgensen
919 04 740
camilla@hansmark.no

Utleiekoordinator
Haakon O. Sommerhaug
464 09 259
haakon@hansmark.no
utleietrondheim@hansmark.no

Transportør
476 28 318

Dokumentasjon og sertifisering

Startbank sertifisert



coBuilder Connect / ProductXchange



Nobb byggtjeneste



INNHOLD

Armeringsstoler	7
Festemateriell	15
Forankring / Plastlonus / Plastrør / Betongkonus	21
Overflatebehandling	33
Vanntetting	41
Mørtel og fugemasse	81
Forskalings-/ betongverktøy	95
Stiger / Yrkestrapp / Flaggstenger / Fagg / Stillas	139
Isolasjon Jackon/ Vartdal / Paroc	151
Radon / Drensrør / Fiberduk / Geonett	159
Armeringstilbehør	163
Sikringsutstyr / Trappetrinn / Protecto	171
Forskalingstilbehør	175
Finer / Trelast	183
Dekkestøtter / Skråstøtter / Trebjelker / Gitterkasse	187
Forskaling	197



Armeringsstoler

Armeringsstoler i plast	8
Armeringsstol MP / Mega / Stjerne / Speedies	8
Avstandsring / Vegghest / Bulo (lirestøtte)	9
Armeringslister i plast	10
Iso Track	10
ZigZag	10
U-Fix.....	10
Armeringslister i stål	10
OK - Stol.....	10
A stol	11
A stol Ekstra kraftig	11
Dista	11
Armeringsstoler i betong	12
Hovedstol	12
Mellomstol	12
Firkantstol.....	12
Pyramidestol.....	12
Betonghjul.....	12
Syrefastspiker for stol.....	12
Armeringslister i betong	13
Fiberbetong Ål med nupper	13
Fiberbetong Ål uten nupper	13
Fiberbetong Trekantstang med krok.....	13
Fiberbetong Trekantstang.....	13
Fiberbetong Firkantstang.....	13

Armeringstoler

Armeringsstoler i plast

Armeringsstol (MP)

En meget kraftig armeringsstol som tåler store belastninger.
Armeringsstol for vegg og dekke som bindes på armering.



H-varenr.	Nobbnr.	Type	Størrelse	Forpakning	Enhet
311520	53509445	Armeringsstol MP 006	15/20 mm	1000 stk	stk
312530	53509453	Armeringsstol MP 007	25/30 mm	500 stk	stk
314050	53509464	Armeringsstol MP 138	40/50 mm	250 stk	stk
313540	53509472	Armeringsstol MP 163	35/40 mm	250 stk	stk
316070	53509483	Armeringsstol MP 190	60/70 mm	100 stk	stk

Mega

Mega er en vendbar plaststol, kraftig type.
Armeringsstol for vegg og dekke som bindes på armering.



H-varenr.	Nobbnr.	Type	Størrelse	Forpakning	Enhet
301520	25891946	Armeringsstol Mega 115	15/20 mm	1000stk	stk
302530	25891953	Armeringsstol Mega 220	25/30 mm	500stk	stk
303035	25891979	Armeringsstol Mega 350	30/35 mm	500stk	stk
303040	25995606	Armeringsstol Mega 400	30/40 mm	400stk	stk
304050	25891961	Armeringsstol Mega 500	40/50 mm	250stk	stk

Mega stjerne

Brukes for mykt underlag (isolasjon, plastfolie) kraftig type.



H-varenr.	Nobbnr.	Type	Størrelse	Forpakning	Enhet
34015020	25891987	Armeringsstol Mega Stjerne	15/20 mm	500stk	stk
34025030	25891995	Armeringsstol Mega Stjerne	25/30 mm	400stk	stk
34040050	25892001	Armeringsstol Mega Stjerne	40/50 mm	300stk	stk
34050060	25892019	Armeringsstol Mega Stjerne	50/60 mm	200stk	stk
34070080	25892027	Armeringsstol Mega Stjerne	70/80 mm	150stk	stk
34090100	25892035	Armeringsstol Mega Stjerne	90/100mm	100stk	stk

Speedies Mark

For mykt underlag.

Avstandsklosser for å gi avstand mellom armeringsnett og underlag. Speedies® står stabilt, risikerer ikke å velte og gir ingen langsgående bruddanvisninger i betongen. De er tilpasset nett med en maskevidde på opptil 150 mm. Forbruk: Ca. 1.5 stk. per /m².



H-varenr.	Nobbnr.	Type	Størrelse	Forpakning	Enhet
10122006	55959313	Speedies Mark	30 mm	50 stk	stk
10122010	55959324	Speedies Mark	40 mm	50 stk	stk
10122012	55959332	Speedies Mark	50 mm	50 stk	stk
50120002	55959343	Speedies utlegger	150 mm	1 stk	stk

Armeringstoler

Armeringsstoler i plast

Plastringer (avstandsring)

Brukes ved produksjon av søyler og ved dobbelarmert veggproduksjon. Festes på armeringen og roterer på dette når forskalingen heises på plass.



H-varenr.	Nobbnr.	Type	Størrelse jern/ overdek.	Forpakning	Enhet
362025	53509956	Avstandsring	UNI 6-20 / 25mm	250stk	stk
362030	53509960	Avstandsring	UNI 6-20 / 30mm	125stk	stk
362035	53509975	Avstandsring	UNI 6-20 / 35mm	125stk	stk
362040	53509986	Avstandsring	UNI 6-20 / 40mm	125stk	stk
362050	53509994	Avstandsring	UNI 6-20 / 50mm	50stk	stk
362060	53509937	Avstandsring	UNI 12-20 / 60mm	250stk	stk
362075	53509941	Avstandsring	UNI 12-20 / 75mm	250stk	stk

Vegghest

Dette er en kombinert armeringsstol og vegghest, idet den står mellom forskalingslemmene.



H-varenr.	Nobbnr.	Type	Størrelse	Forpakning	Enhet
320015	44075780	Vegghest L15	15 cm	250 stk	stk
320020	44075795	Vegghest L20	20 cm	250 stk	stk
320025	44075806	Vegghest L25	25 cm	250 stk	stk

Bulo (lirestøtte)

Brukes for mykt underlag (isolasjon, plastfolie) kraftig type.



H-varenr.	Nobbnr.	Type	Størrelse	Forpakning	Enhet
305060	53511178	Bulo Fot F 60		125 stk	stk
305047	53511182	Bulo fot m/ plate FP 47		65 stk	stk
305007	53511197	Bulo Skrue S 7	70 mm	250 stk	stk
305010	53511201	Bulo Skrue S 10	100 mm	250 stk	stk
305014	53511216	Bulo Skrue S 14	140 mm	250 stk	stk
305018	53511220	Bulo Skrue S 18	180 mm	250 stk	stk
305022	53511235	Bulo Skrue S 22	220 mm	250 stk	stk
305150	53511163	Bulo Firkant bøyle RB 50	50 mm	250 stk	stk
305100	53511152	Bulo Firkant bøyle RB 100	100 mm	250 stk	stk

Armeringslister

Armeringslister i plast

ISO Track

Brukes for mykt underlag (isolasjon, plastfolie) kraftig type.



H-varenr.	Nobbnr.	Type	Bunt meter	Bunt vekt	Palle meter	Palle vekt	Enhet
212015	53512597	ISO-Track 15	100 m	6 kg	5400 m	324 kg	meter
212020	53512601	ISO-Track 20	100 m	9 kg	4800 m	432 kg	meter
212025	53512616	ISO-Track 25	100 m	10 kg	4200 m	420 kg	meter
212030	53512620	ISO-Track 30	100 m	12 kg	4200 m	360 kg	meter
212035	53512635	ISO-Track 35	60 m	10 kg	2880 m	346 kg	meter
212040	53512646	ISO-Track 40	60 m	11 kg	2400 m	408 kg	meter
212050	53512654	ISO-Track 50	60 m	14 kg	1440 m	317 kg	meter
212060	53512665	ISO-Track 60	40 m	16 kg	1600 m	432 kg	meter

ZIG-ZAG

Brukes for hardt underlag (finer, forskaling) kraftig type.



H-varenr.	Nobbnr.	Type	Bunt meter	Bunt vekt	Palle meter	Palle vekt	Enhet
222020	53515518	Zig-Zag 20	100 m	17 kg	5000 m	850 kg	meter
222025	53515522	Zig-Zag 25	100 m	20 kg	5000 m	1000 kg	meter
222030	53515537	Zig-Zag 30	100 m	20 kg	5200 m	1200 kg	meter
222035	53515541	Zig-Zag 35	80 m	25 kg	3200 m	992 kg	meter
222040	53515556	Zig-Zag 40	80 m	29 kg	3200 m	1152 kg	meter
222050	53515560	Zig-Zag 50	80 m	38 kg	3840 m	1504 kg	meter

U-FIX

Brukes for hardt underlag (finer, forskaling) kraftig type.



H-varenr.	Nobbnr.	Type	Bunt meter	Bunt vekt	Palle meter	Palle vekt	Enhet
232030	53514765	U-Fix 30	100 m	12 kg	4200 m	404 kg	meter
232035	53514773	U-Fix 35	60 m	10 kg	2880 m	480 kg	meter

OK-Stol

Overkanstoler eller såkalte OK-stoler brukes for å holde overkantarmeringen i betongplater i riktig nivå.

Toppstang er Ø10 kamstål i kvalitet B500NC

Bena er fremstilt av Ø7 trukket tråd med 0,2-grense 500N/mm².



H-varenr.	Nobbnr.	Type	Høyde	Vekt meter	Antall bunt/ pk	Vekt bunt/ pk	Enhet
824008	23283237	OK-Stol	80mm	1,738 kg	24 m / 1152 m	41,71 / 2002,18	meter
824010	23283252	OK-Stol	100mm	1,787 kg	24 m / 1152 m	42,89 / 2058,62	meter
824012	23283278	OK-Stol	120mm	1,837 kg	24 m / 1152 m	44,09 / 2116,22	meter
824014	22590327	OK-Stol	140mm	1,886 kg	24 m / 1152 m	45,26 / 2172,67	meter
824016	23283294	OK-Stol	160mm	1,937 kg	24 m / 1152 m	46,49 / 2231,42	meter
824018	23283310	OK-Stol	180mm	1,988 kg	24 m / 1152 m	47,71 / 2290,18	meter
824020	23283336	OK-Stol	200mm	2,026 kg	24 m / 1152 m	48,62 / 2333,95	meter

Armeringslister

Armeringsslister i stål

A STOL

Kraftig armeringsstol med 4,7mm og 3,3mm tråd.



H-varenr.	Nobbnr.	Type	Høyde	Vekt meter	Antall bunt/ pk	Vekt kg bunt/ pk	Enhet
812050	53509286	A Stol	50mm	0,429 kg	50 m / 500 m	21,5 / 214,5	meter
812060	53509294	A Stol	60mm	0,436 kg	50 m / 500 m	21,8 / 218,0	meter
812080	53509305	A Stol	80mm	0,453 kg	50 m / 500 m	22,7 / 226,5	meter
812100	53509313	A Stol	100mm	0,472 kg	50 m / 500 m	23,6 / 236,0	meter
812120	53509324	A Stol	120mm	0,493 kg	50 m / 500 m	24,7 / 246,5	meter
812140	53509332	A Stol	140mm	0,516 kg	50 m / 500 m	25,8 / 258,0	meter
812160	53509343	A Stol	160mm	0,539 kg	50 m / 500 m	27,0 / 269,5	meter
812180	53509358	A Stol	180mm	0,563 kg	50 m / 500 m	28,2 / 281,5	meter
812200	53509362	A Stol	200mm	0,587 kg	50 m / 500 m	29,4 / 293,5	meter
812220	53509377	A Stol	220mm	0,771 kg	40 m / 200 m	38,6 / 385,5	meter
812240	53509381	A Stol	240mm	0,808 kg	40 m / 200 m	40,4 / 404,0	meter
812260	55959358	A Stol	260mm	1,231 kg	40 m / 200 m	61,6 / 615,5	meter

A STOL Ekstra kraftig

Kraftig armeringsstol med 7mm og 5mm tråd.



H-varenr.	Nobbnr.	Type	Høyde	Vekt meter	Antall bunt/ pk	Vekt kg bunt/ pk	Enhet
832050	55959362	A stol ekstra kraftig	50	0,922	50 m / 200 m	46,10 / 184,40	meter
832060	55959377	A stol ekstra kraftig	60	0,936	50 m / 200 m	46,80 / 187,20	meter
832080	55959381	A stol ekstra kraftig	80	0,966	50 m / 200 m	48,30 / 193,20	meter
832100	55959396	A stol ekstra kraftig	100	1,002	50 m / 200 m	50,10 / 200,40	meter
832120	55959415	A stol ekstra kraftig	120	1,04	50 m / 200 m	52,00 / 208,00	meter
832140	55959434	A stol ekstra kraftig	140	1,081	50 m / 200 m	54,05 / 216,20	meter
832160	55959445	A stol ekstra kraftig	160	1,124	50 m / 200 m	56,20 / 224,80	meter
832180	55959464	A stol ekstra kraftig	180	1,169	50 m / 200 m	58,45 / 116,90	meter
832200	55959706	A stol ekstra kraftig	200	1,214	50 m / 200 m	60,70 / 121,40	meter
832220	55959725	A stol ekstra kraftig	220	1,26	40 m / 200 m	50,40 / 126,00	meter
832240	55959733	A stol ekstra kraftig	240	1,306	40 m / 200 m	52,24 / 130,60	meter
832260	55959744	A stol ekstra kraftig	260	1,353	40 m / 200 m	54,12 / 135,30	meter

DISTA

Lett overkantstol 3,8mm tråd, for hardt underlag



H-varenr.	Nobbnr.	Type	Høyde	Vekt meter	Antall bunt/ pk	Vekt bunt/ pk	Enhet
822030	53511481	Dista	30mm	0,34 kg	50 m / 4800 m	17,0 / 1632,0	meter
822040	53511496	Dista	40mm	0,35 kg	50 m / 3600 m	17,5 / 1680,0	meter
822050	53511500	Dista	50mm	0,36 kg	50 m / 3200 m	18,0 / 1728,0	meter
822060	53511515	Dista	60mm	0,38 kg	50 m / 2800 m	19,0 / 1824,0	meter
822080	53511526	Dista	80mm	0,42 kg	50 m / 2000 m	21,0 / 2016,0	meter
822100	53511462	Dista	100mm	0,45 kg	50 m / 1600 m	22,5 / 2160,0	meter
822120	53511477	Dista	120mm	0,48 kg	50 m / 1200 m	24,0 / 2304,0	meter

Dista kan bestilles fa 30mm opptil 400mm høyde.

Armeringsstoler

Armeringsstoler i betong

Hovedstol

H-stol - betong.

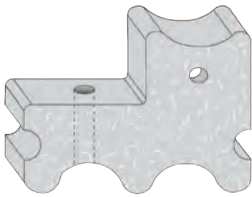

H-varenr.	Nobbnr.	Type	Høyde	Forpakning	Enhet
425030Q	53510338	Betongstol Hovedstol uten tråd	30mm	250 stk	stk
425040Q	53510342	Betongstol Hovedstol uten tråd	40mm	160 stk	stk
425050Q	53510357	Betongstol Hovedstol uten tråd	50mm	140 stk	stk
425060Q	53510361	Betongstol Hovedstol uten tråd	60mm	130 stk	stk
425070Q	53510376	Betongstol Hovedstol uten tråd	70mm	125 stk	stk
425080Q	53510380	Betongstol Hovedstol uten tråd	80mm	90 stk	stk
425100Q	53510395	Betongstol Hovedstol uten tråd	100mm	70 stk	stk

Firkantstol

Firkantstol - betong.



H-varenr.	Nobbnr.	Type	Høyde	Vekt/ sekk	Forpakning	Enhet
426060Q	53510323	Betong Firk. stol m/tråd *	60mm	29,4 kg	125 stk	stk

* Bestillingsvare

Pyramidestol

Pyramidestol- betong.



H-varenr.	Nobbnr.	Type	Høyde	Vekt/ sekk	Forpakning	Enhet
427050Q	53510406	Betong Pyramide m/klips*	50 mm	18,90 kg	150 stk	stk

* Bestillingsvare

Betonghjul

Avstandsholder i betong med stålklips. Hjulet er åpent med en låseklips i stål. Monteres enkelt til armeringen hvor som helst. Eks. på bruksområder er tunnelportaler og kulverter med tung armering.

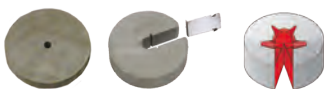

Det finnes mange forskjellige størrelser på betonghjul, ta gjerne kontakt med oss for mer informasjon.

Syrefast spiker

Syrefast spiker med påmontert pakning for å sikre at stolen ikke sprekker og at den sitter bedre. Brukes sammen med betongstol.



H-varenr.	Nobbnr.	Type	Vekt/ sekk	Forpakning	Enhet
700	56162695	Spiker syrefast	3,0mm x 7,0cm	400 stk	pakke
701	55963755	Spiker syrefast m/ pakning	3,0mm x 7,0cm	200 stk	pakke
705	53513906	Spiker rillet syrefast m/ pakning	3,0mm x 7,0cm	200 stk	pakke

Armeringslister

Armeringsslister i betong

Fiberål med nupper

Fiberål med nupper, lengde 800mm



H-varenr.	Nobbnr.	Type	Høyde	Lengde	Antall/ pall	Enhet
424035Q	55871646	Beto Fiberål m/nupper*	35mm	L=800	920 stk	stk
424040Q	53510172	Beto Fiberål m/nupper	40mm	L=800	600 stk	stk
424050Q	53510183	Beto Fiberål m/nupper	50mm	L=800	520 stk	stk
424060Q	53510198	Beto Fiberål m/nupper	60mm	L=800	460 stk	stk
424070Q	53510202	Beto Fiberål m/nupper	70mm	L=800	400 stk	stk
424075Q	53510217	Beto Fiberål m/nupper	75mm	L=800	380 stk	stk
424080Q	53510221	Beto Fiberål m/nupper	80mm	L=800	350 stk	stk
424090Q	53510236	Beto Fiberål m/nupper	90mm	L=800	320 stk	stk
4241100Q	53510240	Beto Fiberål m/nupper	100mm	L=800	290 stk	stk

* Bestillingsvare / 424035Q er ikke sertifisert.

Fiberål uten nupper

Fiberål uten nupper, lengde 800mm



H-varenr.	Nobbnr.	Type	Høyde	Lengde	Antall/ pall	Enhet
424140Q	53510255	Beto Fiberål u/nupper	40mm	L=800	600 stk	stk
424150Q	53510266	Beto Fiberål u/nupper	50mm	L=800	520 stk	stk
424160Q	53510274	Beto Fiberål u/nupper	60mm	L=800	460 stk	stk
424170Q	53510285	Beto Fiberål u/nupper	70mm	L=800	400 stk	stk
424175Q	53510293	Beto Fiberål u/nupper	75mm	L=800	380 stk	stk
424180Q	53510304	Beto Fiberål u/nupper	80mm	L=800	350 stk	stk
424190Q	53510312	Beto Fiberål u/nupper	90mm	L=800	290 stk	stk

Fiber trekantstang med krok

Trekant i fiberbetong som brukes på lukkesiden. Meget enkel å montere på armeringen.



H-varenr.	Nobbnr.	Type	Størrelse	Enhet
428040Q	53510452	Betong Trekantstang m/krok*	40mm x 33cm	stk
428060Q	55959801	Betong Trekantstang m/krok*	60mm x 33cm	stk

* Bestillingsvare

Fiber trekantstang



H-varenr.	Nobbnr.	Type	Størrelse	Enhet
423035Q	53510425	Betong trekantstang	35mm x 1,15meter	stk
423040Q	53510433	Betong trekantstang	40mm x 1,15meter	stk
423060Q	53510444	Betong trekantstang	60mm x 1,15meter	stk

Fiberbetong ål firkant



H-varenr.	Nobbnr.	Type	Størrelse	Enhet
425260Q	53510153	Betong Fiberål firkant*	60 x 60 x 1200mm	stk
425270Q	53510164	Betong Fiberål firkant*	70 x 70 x 1200mm	stk

* Bestillingsvare



Festemateriell

Ekspansjonsbolter	16
Slaganker	16
Forskalingskrue	16
Betongskrue.....	17
Ekspress-spiker	17
Spikerplugg	17
Isolasjonsplugg (festeplugg)	18
Spiker.....	18
Aluminiumspiker / Pappspiker	18
Spiker Blank	18
Spiker Dobbelhodet.....	18
Gjengestang	19
Mutter	19
Skive firkant.....	19
Skive rund	19
Båndjern	20
Spikerbrikke	20
Rørhylse	20

Ekspansjonsbolt

Ekspansjonsbolter



H-varenr.	Nobbnr.	Type	Høyde	Forpakning	Enhet
8108075	55959820	Ekspansjonsbolt Index	8 x 75	100	stk
8108115	47186913	Ekspansjonsbolt Index	8 x 115	100	stk
8110090	47186958	Ekspansjonsbolt Index	10 x 90	100	stk
8110115	55959846	Ekspansjonsbolt Index	10 x 115	50	stk
8112080	55959865	Ekspansjonsbolt Index	12 x 80	50	stk
8112110	55959873	Ekspansjonsbolt Index	12 x 110	50	stk
8112130	55959892	Ekspansjonsbolt Index	12 x 130	50	stk
8112150	55959903	Ekspansjonsbolt Index	12 x 150	50	stk
8112180	47187015	Ekspansjonsbolt Index	12 x 180	50	stk
8116125	47187053	Ekspansjonsbolt Index	16 x 125	25	stk
8116145	47187064	Ekspansjonsbolt Index	16 x 145	25	stk
8116175	55959922	Ekspansjonsbolt Index	16 x 175	25	stk
8116220	55959941	Ekspansjonsbolt Index	16 x 220	25	stk
8120170	55959956	Ekspansjonsbolt Index	20 x 170	20	stk
8120200	55959960	Ekspansjonsbolt Index	20 x 200	20	stk

Slaganker



H-varenr.	Nobbnr.	Type	Størrelse	Forpakning	Enhet
463012	53513774	Slaganker	M12	50 stk	stk
463016	53513785	Slaganker	M16	25 stk	stk
463020	53513793	Slaganker	M20	20 stk	stk
463012D	53513755	Slaganker Dor	M12		stk
463016D	53513766	Slaganker Dor	M16		stk

Forskalingskrue

Forskalingskrue



H-varenr.	Nobbnr.	Type	Størrelse	Forpakning	Enhet
476050	53514977	Viking Forskalingskrue	6 x 50 mm	100 stk	pakke
476075	54941562	Viking Forskalingskrue	6 x 75 mm	100 stk	pakke
476100	53514962	Viking Forskalingskrue	6 x 100 mm	100 stk	pakke

Betongskruer

Avhengig av bruksområde er det en rekke fordeler som gjør betongskruen ideell for lette, mindre og tyngre laster. Den kan i flere tilfeller erstatte bruk av bolter, ankre eller til og med nylonpluggen.

- Et grundig og gjennomtestet system
- Brann-klassifisering R 120 i betong
- Ingen ekspansjons-krefter
- Korte kant- og senter avstander
- Festet er 100% demonterbart



H-varenr.	Nobbnr.	Type	Størrelse	Forpakning	Enhet
4810055	53513653	Skrue betong 6-kant	10 x 55mm	50 stk	stk
4810065	53513664	Skrue betong 6-kant	10 x 65mm	50 stk	stk
4810090	53513672	Skrue betong 6-kant*	10 x 90mm	50 stk	stk
4810110	53513683	Skrue betong 6-kant	10 x 110mm	50 stk	stk
4812065	53513698	Skrue betong 6-kant	12 x 65mm	50 stk	stk
4812085	53513702	Skrue betong 6-kant	12 x 85mm	50 stk	stk
4812100	53513717	Skrue betong 6-kant	12 x 100mm	50 stk	stk
4812120	53513721	Skrue betong 6-kant	12 x 120mm	50 stk	stk
4816080	53513736	Skrue betong 6-kant	16 x 80mm	25 stk	stk
4816115	53513740	Skrue betong 6-kant	16 x 115mm	25 stk	stk

* Bestillingsvare

Ekspress-spiker



H-varenr.	Nobbnr.	Type	Størrelse	Forpakning	Enhet
6636040	53511776	Ekspress-spiker	6 x 40mm	200 stk	3200stk
6636050	53511780	Ekspress-spiker	6 x 50mm	200 stk	3200stk
6636060	53511795	Ekspress-spiker	6 x 60mm	200 stk	3200stk
6636080	53511806	Ekspress-spiker	6 x 80mm	200 stk	3200stk
6636100	53511814	Ekspress-spiker	6 x 100mm	100 stk	2400stk
6638070	53511825	Ekspress-spiker	8 x 70mm	100 stk	1600stk
6638090	53511833	Ekspress-spiker	8 x 90mm	100 stk	1600stk
6638110	53511844	Ekspress-spiker	8 x 10mm	100 stk	1200stk
6638150	53511852	Ekspress-spiker	8 x 150mm	100 stk	stk
6638180	53511863	Ekspress-spiker	8 x 180mm	100 stk	stk

Treskruer

Innvendig treskrue med senkhode. Velegnet til tre og sponplater. Til montasje av trekonstruksjoner, vegg- og takmontasje og beslag.



H-varenr.	Nobbnr.	Type	Størrelse	Enhet
652465	48736153	Fischer Treskrue elz. Helgjenget TX30	6,0 x 40	pakke
652471	48736164	Fischer Treskrue elz. Helgjenget TX30	6,0 x 50	
652478	48736172	Fischer Treskrue elz. Delgjenget TX30	6,0 x 60	
652485	48736202	Fischer Treskrue elz. Delgjenget TX30	6,0 x 90	
652872	48736724	Fischer Treskrue elz. Delgjenget TX25	5,0 x 50	
652873	48736732	Fischer Treskrue elz. Delgjenget TX25	5,0 x 60	
652874	48736743	Fischer Treskrue elz. Delgjenget TX25	5,0 x 70	
652875	48736758	Fischer Treskrue elz. Delgjenget TX25	5,0 x 80	
652876	48736762	Fischer Treskrue elz. Delgjenget TX25	5,0 x 90	
652877	48736777	Fischer Treskrue elz. Delgjenget TX25	5,0 x 100	

Isolasjonsplugg (Festeplugg)

Festeplugg for isolasjonsplater



H-varenr.	Nobbnr.	Type	Størrelse	Forpakning	Enhet
24700	53512264	Festeplugg	10 x 90	250 stk	stk
24703	53512272	Festeplugg	10 x 130	250 stk	stk
24720	53512283	Festeplugg	10 x 150	250 stk	stk
24707	53512298	Festeplugg	10 x 210	200 stk	stk

Isolasjonsplugg Ergofast (Se side 133 for mer info.)



H-varenr.	Nobbnr.	Type	Størrelse	Antall pose	Antall sekk	Enhet
5340080	53511901	Ergofast Isolasjonsholder	80mm	50stk	600 stk	pose
5340100	53511916	Ergofast Isolasjonsholder	100mm	50stk	500 stk	pose
5340140	53511920	Ergofast Isolasjonsholder	140mm	25stk	300 stk	pose
5340150	53511935	Ergofast Isolasjonsholder	150mm	25stk	300 stk	pose
5340180	53511946	Ergofast Isolasjonsholder	180mm	20stk	200 stk	pose
5340200	53511954	Ergofast Isolasjonsholder	200mm	20stk	200 stk	pose

Spiker Blank



H-varenr.	Nobbnr.	Type		Størrelse	Enhet
725	53513842	Spiker firkant	Blank	2.0 x 50	pakke
726	53513857	Spiker firkant	Blank	2.2 x 55	pakke
727	55963774	Spiker firkant	Blank	2.6 x 65	pakke
728	53513861	Spiker firkant	Blank	2.8 x 75	pakke
729	53513876	Spiker firkant	Blank	3.4 x 95	pakke

Spiker Dobbelhodet



H-varenr.	Nobbnr.	Type		Størrelse	Enhet
731	53513880	Spiker rund	Dobbelhodet	3.4 x 65	pakke
733	53513895	Spiker rund	Dobbelhodet	3.4 x 75	pakke
735	53513838	Spiker firkant	Dobbelhodet	3.4 x 100	pakke

Gjengestang (DIN 976, Kval. 8.8 - VF)

Gjengestang til nedstøping.

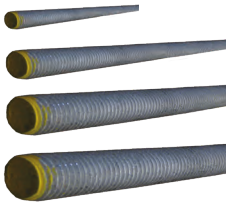

H-varenr.	Nobbnr.	Type	Lengde	Størrelse	Enhet
524067	26163683	Gjengestang DIN 976 8.8 VF	1 meter	M10	stk
524060	26163691	Gjengestang DIN 976 8.8 VF	1 meter	M12	stk
524061	26163709	Gjengestang DIN 976 8.8 VF	1 meter	M16	stk
524063	26163717	Gjengestang DIN 976 8.8 VF	1 meter	M20	stk
524064	26163725	Gjengestang DIN 976 8.8 VF	1 meter	M24	stk

Mutter (ISO 4032-8 VF)

Mutter



H-varenr.	Nobbnr.	Type	Størrelse	Enhet
531316	48717173	Sekskantmutter ISO 4032-8 VF	M10	stk
531317	48714184	Sekskantmutter ISO 4032-8 VF	M12	stk
531318	48714192	Sekskantmutter ISO 4032-8 VF	M16	stk
531319	48714203	Sekskantmutter ISO 4032-8 VF	M20	stk
531320	11475780	Sekskantmutter ISO 4032-8 VF	M24	stk

Skive firkant (DIN 436 - VF)

Skive firkant



H-varenr.	Nobbnr.	Type	Størrelse	Enhet
525621	48714937	Skive Firkant DIN 436 VF	M10	stk
525622	48714941	Skive Firkant DIN 436 VF	M12	stk
525623	11207685	Skive Firkant DIN 436 VF	M16	stk
525624	11207693	Skive Firkant DIN 436 VF	M20	stk
525625	21120183	Skive Firkant DIN 436 VF	M24	stk

Skive rund (ISO 7089 - VF)

Skive rund

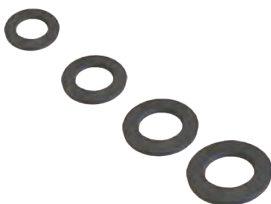

H-varenr.	Nobbnr.	Type	Størrelse	Enhet
531417	48714661	Skive Rund ISO 7089 VF	M12	stk
531418	48714676	Skive Rund ISO 7089 VF	M16	stk
531419	48714680	Skive Rund ISO 7089 VF	M20	stk
531420	48716284	Skive Rund ISO 7089 VF	M24	stk

Båndjern

Båndjern

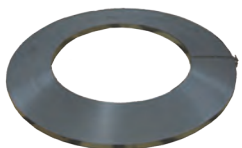
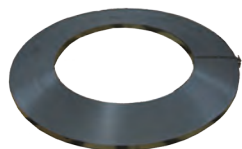

H-varenr.	Nobbnr.	Type	Størrelse	Vekt	Enhet
8105	53511284	Båndjern sort	20 mm		kg
8100	53511292	Båndjern sort	25 mm		kg
8106	53511254	Båndjern galvanisert	20 mm	30 kg	kg
8110	53511273	Båndjern galvanisert.*	25 mm	30 kg	kg
8111	53511265	Båndjern galvanisert	25mm	7 kg	kg
8115	53511246	Båndjern m/ hull	10 meter		rull
8120	55964001	Båndjernstrammer			stk

* Bestillingsvare

Spikerbrikke

Spikerbrikke



H-varenr.	Nobbnr.	Type	Størrelse	Enhet
14105	53513914	Spikerbrikke	M12	stk
14110	53513925	Spikerbrikke	M16	stk
14115	53513933	Spikerbrikke	M20	stk
14120	53513944	Spikerbrikke	M24	stk

Rørhylse (vemo)



Rørhylse/ Vemohylse kan bestilles etter ønske, finnes i flere størrelser

Bestillingsvare

Forankring

Dywidag	22
Dywidagstag (AZ-stag)	22
Dywidag Ankerplate	22
Dywidag Strammenøkkel.....	22
Kombimutter (Forankringsmutter/ Klokker).....	22
Flensmutter.....	22
Spennlås med fjær	22
Skjøtemutter	23
Sekskantmutter.....	23
Stålkonus og spikerbrikke.....	23
Muranker	23
Dyghysle.....	23
Vannsperr	23
Plastrør / Avstandsrør	24
Plastkonus / Drinkappe / Propp	25
Avstandsrør m/ plastkonus og drinkappe	25
Konusuttrekker / Dor til konus	25
Plastkonus / Betongkonus	25
Avstandsrør med drinkappe	25
Avstandsrør med drinkapp og konus.....	25
Avstandsrør med plastkonus.....	25
Konusuttrekker / Dor til konus	25
Plastkonus / Betongkonus	25
PKK konus	26
Kuleanker	26
Kuleanker Gummi.....	26
Kuleanker T bein	26
Innleggsplate med gjenger	26
Kuleanker løft	26
Wireløft for heissjakt	27
Øyebolt for heissjakt	28
Forankring Kjemi	29
Lokfix / Resin.....	29
Index ankermasse	29
Sika Boom S / SikaBoom F	30
Sika Foamfix	30
Sika AnchorFix	31

Forankring

Dywidagstag/ AZ stag

Forankringsstag

AZ stag, sort standard lengde 600 cm.

Kan også leveres i andre lengder og dimensjoner; 20 mm; 26,5 mm og 32 mm.



H-varenr.	Nobbnr.	Type	Størrelse	Enhet
4201	53511742	Dywidagstag 15 mm	L=50 cm	stk
4206	53511757	Dywidagstag 15 mm	L=75 cm	stk
4209	53511738	Dywidagstag 15 mm	L=1,0 m	stk
4203	53511723	Dywidagstag 15 mm	L=1,5 m	stk
4205	53515855	Dywidagstag 15 mm	L=6,0 m	meter

Forankringsmutter

Kan også leveres i andre dimensjoner; 20 mm; 26,5 mm og 32 mm.

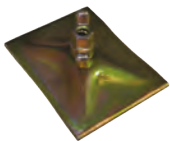

H-varenr.	Nobbnr.	Type	Størrelse	Enhet
4320	53511712	Dywidagstag Ankerplate	100 x 100 mm	stk
4327	53511761	Dywidag Strammenøkkel for	15 / 20 mm	stk
4277	55136321	Kombimutter Pr.	15 - 100 x 150	stk
4280	53512756	Kombimutter 90kN	15 - 200 x 150	stk
4208		Kombimutter 85 (Hünnebeck) 90kN*		stk
4285	53512340	Flensmutter*	15 x 70	stk
* Bestillingsvare				
Spennlås/Spennkanon				
421	53513823	Spennlås med fjær. Passer til Ø 5-12 mm.	Ø 5 - 12 mm	stk

Forankring

Dywidag/ AZ tilbehør

Forankringsstag tilbehør

Skjøtemutter, sekskantmutter, fjellanker, dyghylse og vannsperr



H-varenr.	Nobbnr.	Type	Størrelse	Forpakning	Enhet
4245	53513645	Skjøtemutter	15 x 90 mm		stk
4230	53513278	Sekskantmutter	15 x 50 mm		stk
184494		Stålkonus	M24		stk
184480	53513952	Stålspikerbrikke	M24		stk
4315	53513017	Muranker 32 (15,1 mm)		50 stk	stk
4223	53511704	Dyg hylse med propp	4 tonn	100 stk	stk
4229	55964046	Dyg hylse (optifix)	2 tonn	100 stk	stk
13516		Uni Betonganker V2A	9 tonn	100 stk	stk
13517		Uni Betonganker 45 grader	9 tonn	40 stk	stk
4300	53514784	Vannsperr 15.0 mm		50 stk	stk
4303	53514792	Vannsperr plastkonus til artikkel 4300			stk

Forankring

Plastrør / Plastkonus / Drinkappe

Avstandsrør

Produsert for det nordiske markedet og som tåler kulde.



H-varenr.	Nobbnr.	Type	Størrelse	Lengde	Pakning	Enhet
4001	53513214	Plastrør	22/26 mm	16 cm	250 stk	stk
4000	53513225	Plastrør	22/26 mm	2 meter	100 m	meter
4019	53513233	Plastrør	22/28 mm	2 meter	100 m	meter
4021	53513244	Plastrør ruglet	22/26 mm	2 meter	100 m	meter

Plastkonus, massivpropp, drinkappe og drinpropp

Produsert for det nordiske markedet og som tåler kulde.



H-varenr.	Nobbnr.	Type	Størrelse	Pakning	Enhet
40010	55245218	Plastkonus	22/10 mm	500 stk	stk
4005	25892076	Plastkonus	22/20 mm	500 stk	stk
4010	53511878	Endepropp hul	22 mm	1000 stk	stk
4013	42151881	Endepropp plast massiv	22 mm	1000 stk	stk
4015	53511545	Drinkappe	22/26 mm	250 stk	stk
4020	53511564	Drinpropp	22 mm	500 stk	stk
4016	53511534	Drinkappe	22/28 mm	250 stk	stk
401522	53511553	Drinkappe mørk	22/26mm	250 stk	stk
402022	53511572	Drinpropp mørk	22mm	500 stk	stk

Førankring

Plastrør / Plastkonus / Drinkappe

Avstandsrør med plastkonus-/ drinkappe

Ferdig kappet avstandsrør med plastkonus, drinkappe



H-varenr.	Nobbnr.	Type	Størrelse	Pakning	Enhet
13559	53510005	Avstandsrør m/drinkappe	15cm	250 stk	stk
13542	53510013	Avstandsrør m/drinkappe	20cm	250 stk	stk
13544	53510024	Avstandsrør m/drinkappe	25cm	100 stk	stk
13545	53510032	Avstandsrør m/drinkappe	30cm	100 stk	stk
13560	53510043	Avstandsrør m/kappe og konus	15cm	250 stk	stk
13561	53510058	Avstandsrør m/kappe og konus	20cm	250 stk	stk
13562	53510062	Avstandsrør m/kappe og konus	25cm	250 stk	stk
13541	53510077	Avstandsrør m/plastkonus	15cm	300 stk	stk
13547	53510081	Avstandsrør m/plastkonus	20cm	250 stk	stk
13549	53510096	Avstandsrør m/plastkonus	25cm	250 stk	stk
13550	53510100	Avstandsrør m/plastkonus	30cm	100 stk	stk

Konusuttrekker / Dor til konus

Konusuttrekker og konus dor



Varenr	Nobb	Type	Enhet
4003	53512813	Konusuttrekker til standard konus	stk
4004	53509400	Alu-Dor for plastkonus	stk

Plastkonus/ Betongkonus

Plastkonus brukes som avstandsrør, denne brukes mange ganger.

Plastkonen er konet slik at man kan arbeide fra en side. Plastkonusen slås ut med utslagsdor.

Utslagsdoren er produsert i aluminium for å ikke skade plastkonusen.

Betongkonusen monteres med lim. Denne løsningen egner seg meget godt i boliger.

Ved å bruke plastkonus eller betongkonus til stagføringen bli veggen både brann og lydtett.



Varenr	Nobb	Type	Pakning	Enhet
4007	55964065	Plastkonus til 200 mm		stk
4008	53513206	Plastkonus til 220 mm vegg		stk
4009		Plastkonus til 250 mm vegg		stk
Boligform Betongkonus				
2620	55964084	Betongkonus BF til 200mm vegg	24 stk	stk
2621	55964092	Betongkonus BF til 220mm vegg	24 stk	stk
2622	55964103	Betongkonus BF til 250mm vegg*	24 stk	stk
Betongkonus				
2623	53510463	Betongkonus til 200 mm vegg	24 stk	stk
2627	53510478	Betongkonus til 220 mm vegg*	24 stk	stk
2624	53510482	Betongkonus til 250 mm vegg	24 stk	stk
2626	42152365	Betongkonus Mega 22/20	400 stk	stk
2628	53510497	Betong Lim Konus	20 kg	spann

* Bestillingsvare

Forankring

PKK konus / Kuleanker

PKK Konus

Konus i lettbetong kapslet med polystyren, for tetting av utsparring etter TKK-konus
PKK konus er rasjonell i bruk og krever ikke betonglim.

Lim er erstattet med polystyrénkapsling som sørger for at PKK-konusen kiler seg fast og tetter 100% mot betongen.

Tester viser spesielt gode egenskaper mht. lydgjennomgang.

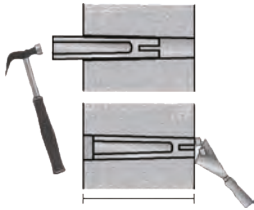

H-varenr.	Nobbnr.	Type	Størrelse	Enhet
4338	53513195	PKK Konus	200-250mm	stk

Kuleanker

For transport, løfting og montering av betong elementer.

Dette løftesystemet er en av de tryggeste metodene å bruke ved flytting av betongelementer.

Kuleankersystemet er et raskt og økonomisk system. Det består av et T-anker med en gummi utsparring og en løftekrok. Disse kan brukes flere ganger.

Gummiutsparring



T bein



Innleggsplate med gjengestag



Løft



H-varenr.	Nobbnr.	Type	Størrelse	Enhet
14791	53512926	Kuleanker Svart	T-13-55	stk
14793		Kuleanker Gummi utsparring	RB-13	stk
14795	53512934	Kuleanker Galv.	T-25-120	stk
14798	53512862	Kuleanker Gummi utsparring	RB-25	stk
14799	53512900	Kuleanker LØFT	TH2-25	stk
14797	53512881	Kuleanker Innlegspl. m/gj.stang IPDV	10-25	stk
14800	53512945	Kuleanker Galv.	T-50-120	stk
14804		Kuleanker UB	T-50-180	stk
14802	53512877	Kuleanker Gummi utsparring	RB-50	stk
14806		Kuleanker Gummiring til utsparring	RR-50	
14807		Kuleanker Magnet utsparring	MPB-50	
14803	53512915	Kuleanker LØFT	TH2-50	stk
14801	53512896	Kuleanker Innlegspl. m/gj.stang IPDV	10-50	stk

Forankring

Heissjakt

Wireløft for heissjakt

Wireløft for heissjakt



H-varenr.	Nobbnr.	Type	Størrelse	Enhet
14230	53515492	Wireløft 1260	M20x215 20kN	stk
14233	53515503	Wireløft 1260*	M24x255 25kN	stk
14226	53512476	Hylse 1980B ELF	M20x150 20kN	stk
14232	53516173	Hylse 1980B ELF	M24x150 40kN	stk
14115	53513933	Spikerbrikke	M20	stk
14120	53513944	Spikerbrikke	M24	stk

* Bestillingsvare

Kroker i sjakttopp - innstøpning - 20 kN, 25kN, 40kN

Spikerbrikken monteres i formen på angitt sted. Hylse Vemo 1980B skrues deretter ned på spikerbrikken. Armeringen plasseres som vist på tegning. Etter avforming skrues spikerbrikken ut av hylsen og wireløftet monteres. For å sikre wireløftet mot utskruing anbefales bruk av skruelim.

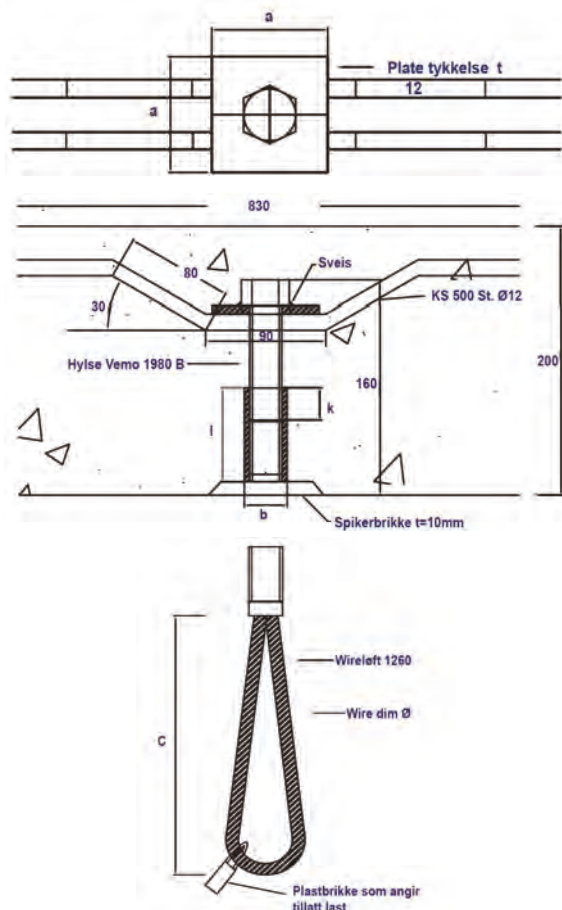

Bestillingseksempel:

Komplett sett - 20 kN
Krok for innstøpning

M20x150 Vemo 1980 B elf. - 20 kN	1 stk
M20 Spikerbrikke, Ø55	1 stk
M20 Wireløft 1260 - 20 kN	1 stk
5ml Locktite skruelim	1 stk

Komplett sett - 25 kN
Krok for innstøpning

M24x150 Vemo 1980 B elf. - 25 kN	1 stk
M24 Spikerbrikke, Ø58	1 stk
M24 Wireløft 1260 - 25 kN	1 stk
5ml Locktite skruelim	1 stk

Komplett sett - 40 kN
Krok for innstøpning

M30x150 Vemo 1980 B elf. - 40 kN	1 stk
M30 Spikerbrikke, Ø70	1 stk
M30 Wireløft 1260 - 40 kN	1 stk
5ml Locktite skruelim	1 stk

Ref. tegning:

	a	t	l	b	k	Ø	c
M20x150 Vemo 1980 B elf. - 20 kN	60	5	55	26	20	10	180
M24x150 Vemo 1980 B elf. - 25 kN	80	8	70	32	24	12	210
M30x150 Vemo 1980 B elf. - 40 kN	80	8	90	40	30	14	240

Hylse Vemo B1000-kl.5, bolt forankring kl. 8.8

Betong min. C45

Angitt verdier gjelder last i akse retningen.

Leveres med sertifikat

Øyebolt for heissjakt

Øyebolt for heissjakt



H-varenr.	Nobbnr.	Type	Størrelse	Enhet
14236	53515575	Øyebolt for heissjakt, rett drag (Rud) Sertifisert	M20	stk
14237	53515586	Øyebolt for heissjakt, rett drag (Rud) Sertifisert	M24	stk
14226	53512476	Hylse 1980B ELF	M20x150 20kN	stk
14232	53516173	Hylse 1980B ELF	M24x150 40kN	stk
14115	53513933	Spikerbrikke	M20	stk
14120	53513944	Spikerbrikke	M24	stk

Kroker i sjakttopp - innstøpning/ettermontering - 20kN, 40kN

Spikerbrikken monteres i formen på angitt sted. Hylse Vemo 1980B skrues deretter ned på spikerbrikken. Armeringen plasseres som vist på tegn. Etter avforming skrues spikerbrikken ut av hylsen og øyebolten monteres. For å sikre øyebolten mot utskruing anbefales bruk av skruelim.

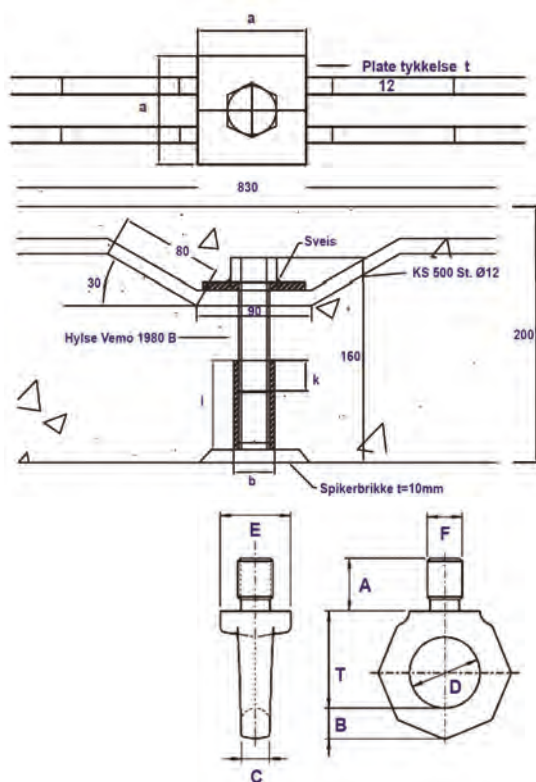

Bestillingseksempel:

Komplett sett - 20 kN Krok for innstøpning

M20x150 Vemo 1980B elf. - 20 kN*	1 stk
M20 Spikerbrikke, Ø55	1 stk
RS - M20 Øyebolt, Rud.-20kN - rett drag*	1 stk
5ml Locktite skruelim	1 stk

Komplett sett - 40 kN Krok for innstøpning

M24x150 Vemo 1980B elf. - 40 kN*	1 stk
M24 Spikerbrikke, Ø58	1 stk
RS - M24 Øyebolt, Rud.-40kN - rett drag*	1 stk
5ml Locktite skruelim	1 stk

Ved ettermontering benyttes samme dimensjon i gjengestang med tilhørende RUD RM øyemutter, samt store skiver og en mutter.

Komplett sett - 20 kN For ettermontering

M20x330 HGS, 8.8, elf.	1 stk
M20 Mutter ISO 4032-8, vf	1 stk
M20/Ø22 4kt. skive 80x80 t=8, elf.	2 stk
RM-M20 Øyemutter RUD - 20kN - rett drag*	1 stk
5ml Locktite skruelim	1 stk

1 komplett sett - 40 kN

For ettermontering

M24x330 HGS, 8.8, elf.	1 stk
M24 Mutter ISO 4032-8, vf	1 stk
M24/Ø22 4kt. skive 80x80 t=8, elf.	2 stk
RM-M24 Øyemutter RUD - 40kN - rett drag*	1 stk
5ml Locktite skruelim	1 stk

	a	t	l	b	kC	B	A	D	E	T	F	
M20x150 Vemo 1980 B elf. - 20 kN	60	5	55	26	20	16	17	30	40	40	55	20
M24x150 Vemo 1980 B elf. - 40 kN	80	8	7	32	24	20	21	36	50	50	70	24

Hylse Vemo B1000 kl 5, bolt forankring kl. 8.8

Leveres med sertifikat.

*) Maks bøyevinkel 12 grader

Forankring

Forankring - Kjemi

LOKFIX®

Permanent forankring av fjellbolter, funda-menteringsbolter, forankring av fundament-plater, rekkverk, jernbaneskiner, alle typer forankrings- og stabiliseringsstag, sjømerker etc.

Rask herdetid

Spesielt bra til undervannsbolting.



H-varenr.	Nobbnr.	Type	Størrelse	Enhet
80600	55960062	Lokfix S 25	2,5 liter	stk
80615	55960077	Lokfix Resin	1,0 liter	stk

Index Ankermasse 2 komp.



Innfesting av armeringsjern, murbindere, gjengestenger, bolter og lignende, som ønskes fastgjort i betong og mur.

Kan benyttes både ved loddrett og vannrett hengende montering.

Index Ankermasse benyttes fra lav til medium belastning.



300ml

410ml

H-varenr.	Nobbnr.	Type	Størrelse	Enhet
184441	53512506	Index Ankermasse 2-komp.	300ml	stk
184442	53512514	Index Ankermasse 2-komp. Vinter	300ml	stk
184444	53512525	Index Ankermasse 2-komp. Vinter*	410ml	stk

* Bestillingsvare

Index Ankermasse tilbehør.



Tilbehør til Index Anker masse



H-varenr.	Nobbnr.	Type	Størrelse	Enhet
184446	53512533	Index Ankermasse Mixerør Plast, statisk mikser		stk
184448	53512544	Index Ankermasse Pistol for 410 ml Profesjonell pistol for 410 ml patroner *	410 ml	stk

* Bestillingsvare

Forankring

Forankring - Kjemi

Sika Boom® S

Byggskum for kalde og varme dager. Isolering rundt vinduer og dører, tetting rundt rørgjennomføringer, utfylling av vanskelig tilgjengelige sprekker og hulrom inne og ute.



- Hurtigherdende
- Lyd- og varmeisolerende
- God vedheft på de fleste materialer
- Kan sparkles og overmales

H-varenr.	Nobbnr.	Type	Størrelse	Enhet
80837	40345084	Sika Boom-S Byggskum	750 ml	stk
80838	23267958	Sika Boom-G Byggskum til pistol	750 ml	stk

SikaBond® Foamfix

Hurtigherdende montasjeskum for isolasjonsplater. Lavekspanderende polyuretanskum for montering av isolasjonsplater på forskjellige underlag. Kan benyttes til en rekke type plater som: EPS, XPS, trefiber og mineralull, kork, bitumenbelagte PUR/PIR plater. Påføres med Sika Boom®-G pistol.



- En flaske rekker til en flate på ca. 13m²
- God vedheft til betong, bitumenbelagte overflater, tre, murstein, gips, metall og PVC
- Hurtigherdende
- B2 brannklassifisering

H-varenr.	Nobbnr.	Type	Størrelse	Enhet
80818	43672035	Sika Boom-F Brannskum	750 ml	stk

Sika Boom® Cleaner

Rensemiddel for Sika Boom®-G Dispenser



H-varenr.	Nobbnr.	Type	Størrelse	Enhet
80836	23268220	Sika Boom Cleaner	500 ml	stk

Forankring

Forankring - Kjemi

Sika AnchorFix®-1



Bolte- og forankringslim. Innfesting av armeringsjern, murbindere, gjengestenger, bolter og lignende, som ønskes fastgjort i betong og mur. Benyttes også i hulblokker. Kan benyttes både ved loddrett og vannrett hengende montering.

Sika AnchorFix®-1 benyttes fra lav til medium belastning.



- Hurtigherdende forankringssystem
- Styrenfri polyester. Luktsvak
- Minimalt svinn av materiale
- God vedheft på alle massive, tørre materialer
- Anvendes i alle vanlige fugepistoler
- Patronen kan anvendes flere ganger (blandespissen må skiftes)

H-varenr.	Nobbnr.	Type	Størrelse	Enhet
184421	24244709	Sika Anchorfix-1 m/blandedyse	300ml	stk

Sika AnchorFix®-2



Kraftlim til bolter og forankring. Innfesting av armeringsjern, murbindere, gjengestenger, bolter og lignende, som ønskes fastgjort i betong, mur og øvrige massive materialer. Kan brukes både loddrett og vannrett montering.

Sika AnchorFix®-2 benyttes fra medium til høy belastning.

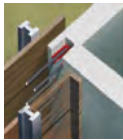

- Hurtigherdende forankringssystem
- Styrenfri epoksy. Kortere forankring
- God vedheft på alle massive, tørre materialer
- Anvendes i alle vanlige fugepistoler
- Patronen kan anvendes flere ganger (blandespissen må skiftes)

H-varenr.	Nobbnr.	Type	Størrelse	Enhet
184431	27330109	Sika Anchorfix-2 m/blandedyse	300ml	stk



Overflatebehandling

Formolje	34
Formolje Pieri LM 100	34
Formolje Pieri Decobio 310	34
Formolje Sika Separol W-220	34
Formolje Sika Synthesis-44D	34
Membranherder	35
Membranherder Pieri Curing Clear.....	35
SikaTop 72	35
SikaTop 72 Frost.....	35
Forskalingsvoks	36
Forskalingsvoks TB Cirtec.....	36
Forskalingsvoks Sika Separol	36
Forskalingsvoks Pieri C32.....	36
Tilbehør oljefat	36
Stativ til oljefat	36
Tappekran for plastfat.....	36
Fatkran 3/4" metal	36
Sprøytekanner	37
Ferrox sprøytekanner med tilbehør	37
Gloria sprøytekanner med tilbehør	38
Moxy Sprøytekanner med tilbehør	39

Formolje

Formolje Pieri LM 100

Pieri® LM 100 er et slippmiddel som kan inneholde resirkulert eller gjenvunnet olje. Produktet har fuktgivende egenskaper, noe som letter fordelingen av betong og suger opp luftblærer ved vibrering.

Pieri® LM 100 kan benyttes på alle typer støpeformer; metall, plast, finér.

Pieri® LM 100 leveres som bruksferdig løsning og påføres med sprøye i et tynt og jevnt skikt uten dammer eller overlapp.



H-varenr.	Nobbnr.	Type	Størrelse	Enhet
35100025	50874301	Formolje Pieri LM100 Mineralsk Kanne	25 liter	liter
35100220	50874320	Formolje Pieri LM100 Mineralsk Fat	220 liter	liter
35101000	50874335	Formolje Pieri LM100 Mineralsk	1000 liter	liter

Formolje Pieri Decobio 310

Pieri® Decobio 310 og den vegetabiliske basen (> 65 %) har gitt oss nye muligheter til både å utvikle slippmiddelteknologien og til å forbedre arbeidervern og arbeidsmiljø.

I tillegg gir produktet bedre støperesultat og finish.

Produktet er luktfritt og flammesikkert. Produktet er potensielt biologisk nedbrytbart.

Pieri® Decobio 310 spesielt egnet for innendørs arbeidsbetingelser med hyppig sprøyting og dårlig utlufting. Pieri® Decobio gir ingen ubehagelig lukt, og skaper ikke problemer for det fysiske arbeidsmiljøet.



H-varenr.	Nobbnr.	Type	Størrelse	Enhet
35310025	50874354	Formolje Pieri Decobio 310 Vegetabilsk Kanne	25 liter	liter
35310220	50874365	Formolje Pieri Decobio 310 Vegetabilsk Fat	220 liter	liter
35311000	50874373	Formolje Pieri Decobio 310 Vegetabilsk	1000 liter	liter

Sika® Separol® W-220



Sika® Separol® W-220 er en klar-til-bruk formolje uten innhold av løsemiddel eller mineralolje. Produktet er basert på emulsjon av bionedbrytbar, syntetisk olje. Benyttes på byggeplasser og i betongelement-fabrikker.



H-varenr.	Nobbnr.	Type	Størrelse	Enhet
506955	53450441	Formolje Separol W-220, 25liter (sommer)	25 liter	liter
506956		Formolje Separol W-220, 210liter (sommer)	210 liter	liter
506957		Formolje Separol W-220, 1000liter (sommer)	1000 liter	liter

Separol® Synthesis-44 D



Separol® Synthesis-44 D er et formfrigjøringsmiddel fra syntese, fri for noe aromatisk produkt.

Separol® Synthesis-44 D brukes som en forsinket mold release på stedet og prefabrikeringsanlegg på metallsubstrater, polyuretan, ABS, polyester og bakeliseret eller malt tre;



H-varenr.	Nobbnr.	Type	Størrelse	Enhet
56893		Formolje Separol 44D mineralsk 25 liter (-15gr.)	25 liter	liter
56894		Formolje Separol 44D mineralsk 210 liter (-15gr.)	210 liter	liter
56895		Formolje Separol 44D mineralsk 1000 liter (-15gr.)	1000 liter	liter

Membranherder Pieri® Curing Clear



Løsemiddelbasert, hvit/rosa væske med svak lukt. Overflaten kan etterbehandles etter rengjøring. Kan brukes med mot -15 grader C. Forbruk ca. 5m² pr. liter.

Produktbeskrivelse

Pieri® Curing Clear gir betongoverflaten et effektivt vern mot tidlig vannavgang under herdingen:

- Unngå krympesprekker
- Reduserer støvdannelse
- Øker overflatens slitestyrke
- Redusere porøsiteten

Anvendelsesområder

- Alle betongoverflater - Betongveier / bruer - Industrigulv - Fundamenter
- Beskyttelse av PNV retarder i tilfelle sterk vind eller høye temperaturer.



H-varenr.	Nobbnr.	Type	Størrelse	Enhet
9054	42609295	Membranherder Pieri Clear Løsem.basert	25 liter	liter
9049	42836742	Membranherder Pieri Clear Løsem.basert	220 liter	liter

SikaTop® 72



Herdemembran på akrylbasis

Produktbeskrivelse

SikaTop®-72 er en tyntflytende, hvit emulsjon på akrylbasis, som benyttes til å forhindre tidlig uttørking av nystøpt betong. Den har ingen innflytelse på betongens normale avbindingstid.

Anvendelsesområder

SikaTop®-72 benyttes overalt på nystøpt betong hvor overflaten utsettes for uttørking p.g.a. sterkt solskinn og skiftende vær, f.eks. på betongdekker som broer, rullebaner, kaianlegg, kunstisbaner og andre betongkonstruksjoner.



H-varenr.	Nobbnr.	Type	Størrelse	Enhet
35720025	53317812	Membranherder Sika TOP-72 Kanne	25 liter	liter
35720200	53829860	Membranherder Sika TOP-72 Fat	200 liter	liter

SikaTop® 72 Frost



Herdemembran på akrylbasis for vinterstøp

Produktbeskrivelse

SikaTop®-72 Frost er en tyntflytende, hvit emulsjon på akrylbasis, som benyttes til å forhindre tidlig uttørking av nystøpt betong.

Produktet kan benyttes til vinterstøp ned til ca. -15°C i lufttemperatur.

Anvendelsesområder

SikaTop®-72 Frost benyttes overalt på nystøpt betong hvor overflaten utsettes for uttørking p.g.a. sterkt solskinn og skiftende vær, f.eks. på betongdekker som broer, rullebaner, kaianlegg, kunstisbaner og andre betongkonstruksjoner.



H-varenr.	Nobbnr.	Type	Størrelse	Enhet
35720025F	53829440	Membranherder Sika TOP-72 Frost Kanne	25 liter	liter
35720200F	53829822	Membranherder Sika TOP-72 Frost Fat	200 liter	liter

Forskalingsvoks Cirtec®



CIRTEC® er et bruksklart produkt for senere avforskaling og som foreligger i form av en myk pasta uten CMR. Produktet gjør det mulig å oppnå fine yttersider ved av en tynn film mellom betong og metallforskaling, finér med film eller ubehandlet finér, tre.



H-varenr.	Nobbnr.	Type	Størrelse	Enhet
350030	53515473	Voks TB Cirtec	30 liter	Spann

Forskalingsvoks Separol



En parafinbasert voks spesielt fremstilt for å forenkle vanskelige avforming av forskalingstøpt betong eller elementstøpt betong (prefab). Kan benyttes til alle typer forskalingsmateriale som benyttes til betongstøping.



H-varenr.	Nobbnr.	Type	Størrelse	Enhet
6305	45488584	Sika Separol® Wax	15 liter	spann

Forskalingsvoks C-32



Flytende formvoks påføres med rulle eller sprøyte, lysegul væske.
Forbruk ca. 20m² pr liter.



H-varenr.	Nobbnr.	Type	Størrelse	Enhet
6301	42597425	Forskalingsvoks C-32 Flytende	25 liter	liter

Stativ og tappekran til oljefat

Tilbehør fat



H-varenr.	Nobbnr.	Type	Enhet
6230	47553694	Stativ til oljefat	stk
6224	53511965	Fatkran 3/4" metal	stk

Sprøytekanner

Sprøytekanner med tilbehør



H-varenr.	Nobbnr.	Type	Størrelse	Enhet
6287	53512003	Ferrox Håndtak		stk
6289	53512022	Ferrox Oljesprøyte	1,5 liter	stk
6290	53512037	Ferrox Oljesprøyte	6 liter	stk
6291	53516154	Ferrox Oljesprøyte	10 liter	stk
6292	53516146	Ferrox Lanse m/dyse for membran		stk
6297	53512060	Ferrox Teleskoplanse	107 - 200 cm	stk
6288	53511984	Ferrox Dyse for membran	90-04	stk
6294	53511992	Ferrox Dyse for olje		stk
6295	53512056	Ferrox Spiralslange m/håndtak		stk
6296	53512041	Ferrox Pumpe		stk
6298	53516165	Ferrox Pakningssett		stk
6299	53512018	Ferrox Kompressorventil 6 bar		stk

Overflatebehandling

Sprøytekanner med tilbehør



Sprøytekanner

Sprøytekanner med tilbehør

H-varenr.	Nobbnr.	Type	Størrelse	Enhet
376405	52596914	Gloria Oljesprøyte 405T	5 liter	stk
376410	52596925	Gloria Oljesprøyte 410T	10 liter	stk
376415		Gloria Pumpe til 410		stk
376416		Gloria Pakningsett til trykkpumpe		stk
376417	55960100	Gloria O-ring pakning til dyser (hvit)		stk
376420		Gloria Dyse for membran		stk
376421	55960115	Gloria Dyse for olje		stk
376422		Gloria Sprøyterør		stk
376423		Gloria Sprøyterør Teleskop		stk
376424		Gloria Håndtak til sprøyterør	405 - 410	stk
376425		Gloria Slange		stk
376426		Gloria Spiralslange		stk

Trykksprøytekanner



H-varenr.	Nobbnr.	Type	Størrelse	Enhet
370015	51267735	Moxy Trykksprøyte 18V m/bæremeis og hjul	15 liter	stk
371015		Moxy Trykksprøyte batteri til 15 liter		stk
371115		Moxy Trykksprøyte lader til 15 liter		stk
371215		Moxy Trykksprøyte dysesett til 15 liter		sett

Slipp ujent trykk og slitsom pumping.

Ypperlig for påføring av husvask, kraftvask, sopp og algemidler, terrasserens, såpe og avfetting, ugressmidler og plantevern.

Tåler de fleste kjemikalier.

Er langtidstestet med kraftvask, bremsrens, felgrens, pereddiksyre, white sprit, plenrens og Roundup.

Transportering:	Sele og hjul
Arbeidstrykk	4.5~8bar
Batterikapasitet	18V/5.2AH
Lader	21V/3A
Ladetid	1.5H
Antall batteriladninger	1000
Driftstid	90~130min
Tankvolum	15L
Gjennomstrømming	3.3L/min
Antall liter pr. ladning	>240L/16
Sprøytedistanse	>10M
Dysetype	Just. med hurtigkobling med 3 stk dyser
Slangetype	Høytrykkslange 3m
G.W./N.W.	8.5/6.5/ kg



Vanntetting

Svellebånd	42
MasterStop (svellebånd).....	42
FlowStop (svellebånd).....	46
ActivRing (svellering).....	49
Fugebånd	50
Fugebånd D-15.....	50
Tetningsplater	51
Tetningsplate VB 1.....	51
Tetningsplate MB.....	54
Støtteprofil	56
Støtteprofil Nomatec XPE BU OT.....	56
Injeksjonsslange	57
Mastertube injeksjonssett.....	57
Murkrage	61
Rondo murkrage.....	61
Stopper	63
Stopper Mini	63
Stopper Maxi	63
Stopper Innvendig	63
SikaSwell P-/ B profil	66
SikaSwell P 2003.....	66
SikaSwell P 2507 H.....	66
SikaSwell P 2010 H.....	66
SikaSwell P S2 Tettemasse.....	71
SikaFuco	73
SikaFuco Swell 1 Innjeksjon.....	73
SikaFuco VT 1 Innjeksjon.....	75
SikaFuco ECO 1 Innjeksjon.....	75
SikaDur	76
SikaDur CombiFlex.....	76
Sika Fugebånd	77
Sika Fugebånd PVC (sentrisk og dilatasjon).....	77
Sika Fugebånd T-/ L-/ X- stykke	78
Sika Fugebånd KAB 125.....	79
Sika Fugebånd FBV 120S.....	79
Membran Bentonitt Voltex duk	80



MASTERSTOP svellebånd



■ Generell godkjenning fra byggetilsynet

Produktbeskrivelse

MASTERSTOP bentonittsvellebånd har vært verdsett i byggebransjen i årevis. Båndene sveller når de kommer i kontakt med vann og tetter riss og monteringsfuger sikkert og varig.

Godkjenningen sikrer at produktet er egnet til de forskjellige bruksområdene.

De mange fordelene ved MASTERSTOP bentonittsvellebånd overbeviser

- Enkel og sikker montering
- Ingen oppkantning
- Virker selvinjiserende
Svellebåndene trenger inn i riss og hulrom
- Miljøvennlig
- Ingen formstykker eller sveising
- Svelle- og krympeprosessen er reversibel
- Formstabil og kleber ikke
- Du slipper avfall og rester
- Trygt takket være omfattende testing

Bestandigheten til MASTERSTOP bentonittsvellebånd og MASTERSTOP SK

Medium	bestandig	ikke bestandig
Baser generelt	●	
Urinstoff	●	
Bløtgjødsel / flytende gjødsel	●	
Biogass	●	
Radon	●	
Veisalt	●	
Stoffer fra gjæring	●	
Stoffer fra kompostering	●	
Avløpsvann i renseanlegg	●	
Bensin		●
Diesel		●
Fyringsolje		●

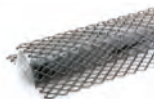
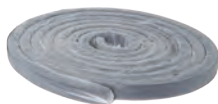

H-varenr.	Nobbnr.	Type	Størrelse	Vekt kg/kart.
010012	53514440	MASTERSTOP "LONG TIME" Belagt bentonittsvellebånd, Mål: 25 x 20 mm, farge svart, kart. 30 m (6 ruller à 5 m) Trykktett inntil 50 m vannsøyle	30 meter	23,00 kg
010065	53512075	Svellebåndsgitter til MASTERSTOP "LONG TIME" 25/20, lengder à 1 m	Kartong 30 m Pall med 60 kartonger	4,90 kg

Andre bestandigheter på forespørsel

Svellebånd Masterstop (montering)

Montering

MASTERSTOP bentonittsvellebånd festes med gitter eller lim.
Båndene legges innenfor armeringen med 8 cm betongdekning.

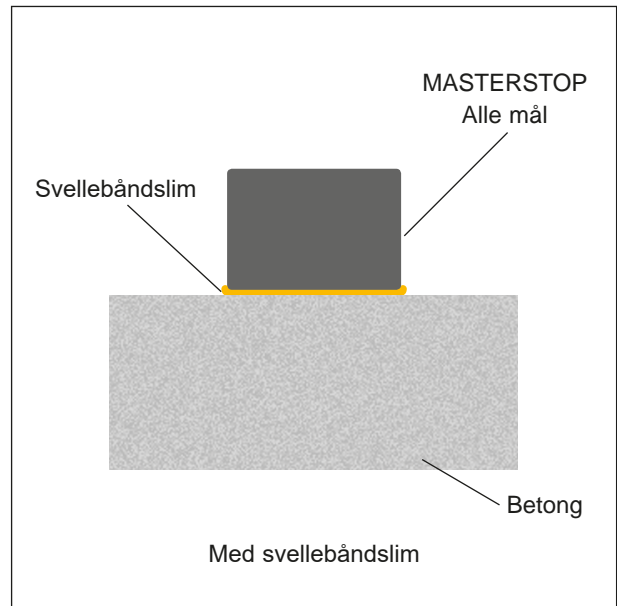
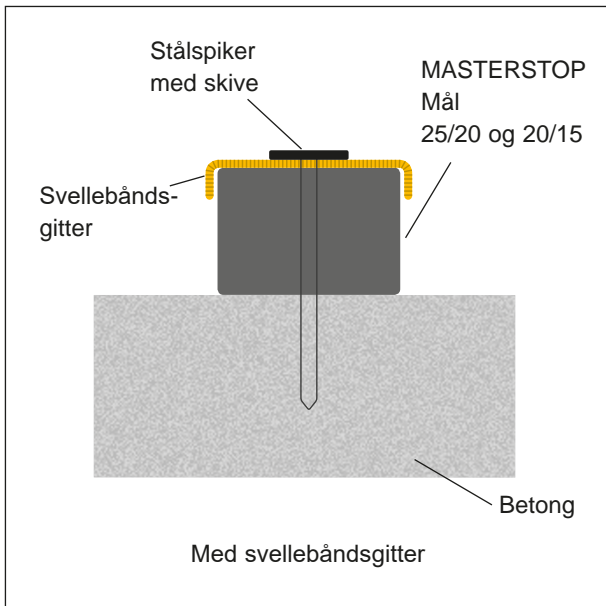

På byggeplassen

Montering av MASTERSTOP

Mål 25/20 mm



Såle/vegg-overgang



Montering med festegitter og spiker



Montering med svellebåndslim



Rørtetting

MASTERSTOP LONG TIME

Bentonittsvellebånd for væruavhengig montering

Produktbeskrivelse og funksjon

MASTERSTOP LONG TIME 25 x 20 mm er et belagt bentonittsvellebånd for tetting av monteringsfuger i såle/såle, såle/vegg og vegg/veggområde.

MASTERSTOP LONG TIME har et beskyttelseslag som sikrer montering i all slags vær.

Takket være dette beskyttelseslaget kan svellebåndet utsettes for regn og vann i minst ti dager uten å svelle.

Dette endrer seg etter innstøping i betong. Sammensetningen av betongen gjør at beskyttelseslaget mister sin funksjon etter få dager og frigjør svellebåndet, og når svellebåndet kommer i kontakt med vann, tetter det fugene sikkert og varig.

Båndet egner seg ikke til montering under vann eller permanent oppbevaring under vann.

Sikkerhet

MASTERSTOP LONG TIME er ikke noe farlig materiale og kan håndteres og bearbeides uten problemer.

Lagring

MASTERSTOP LONG TIME må oppbevares tørt og beskyttet mot forurensning og mekanisk skade. Svellebånd som allerede har ekspandert, som har endret geometri eller der beskyttelseslaget er skadet, skal ikke monteres.



Trykktett 50 m
vannsøyle



Regnbeskyttelse

10 dager

Trykktett

50 meter vannsøyle



Sammenligning med og uten beskyttelseslag

De mange fordelene med MASTERSTOP LONG TIME overbeviser

- Væruavhengig montering
- Ingen oppkanting
- Virker selvinjiserende
Komponentene i svellebåndet trenger inn i riss og hulrom
- Miljøvennlig
- Ingen formstykker eller sveising
- Svelle- og krympeprosessen er reversibel
- Formstabil og kleber ikke
- Du slipper avfall og rester
- Trygt takket være omfattende testing

Vannetting

Svellebånd Masterstop

Montering LONG TIME

- MASTERSTOP LONG TIME monteres midt på fugen og innenfor armeringen.
- Det er nødvendig med en betongdekning på minst 8 cm.
- Svellebåndet kan ikke limes, men må festes til underlaget med svellebåndsgitter. For å sikre kontakt med betongunderlaget over hele flaten bør svellebåndsgitteret normalt festes med spiker til betongen med en avstand på 25 cm i lengderetningen. Ved behov kan det brukes kortere avstand mellom spikrene.
- Pass på at beskyttelseslaget ikke blir skadet.
- Skjøter og overganger skjøtes butt. Ved snitt trekker du beskyttelseslaget litt tilbake, kutter av 5 cm av svellebåndet og bretter beskyttelseslaget rundt kanten slik at det ikke blir noen kontakt med vann.
- Betongunderlaget må være jevnt og uten løse eller adskillende komponenter, og det må ikke finnes store ujevnheter.

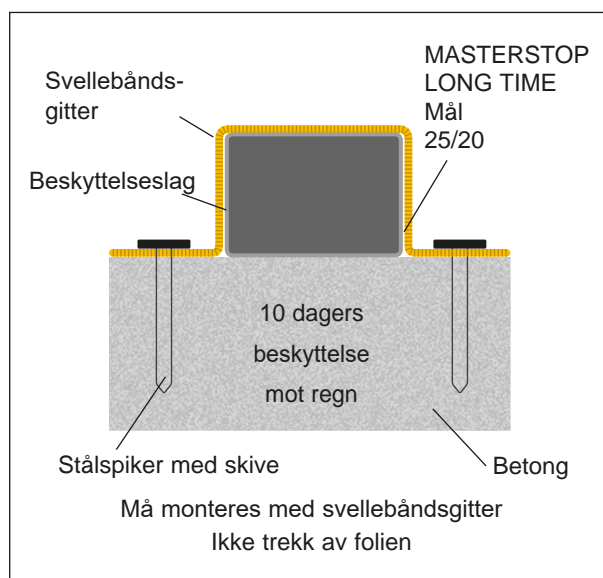

Minst 10 dagers regnbeskyttelse

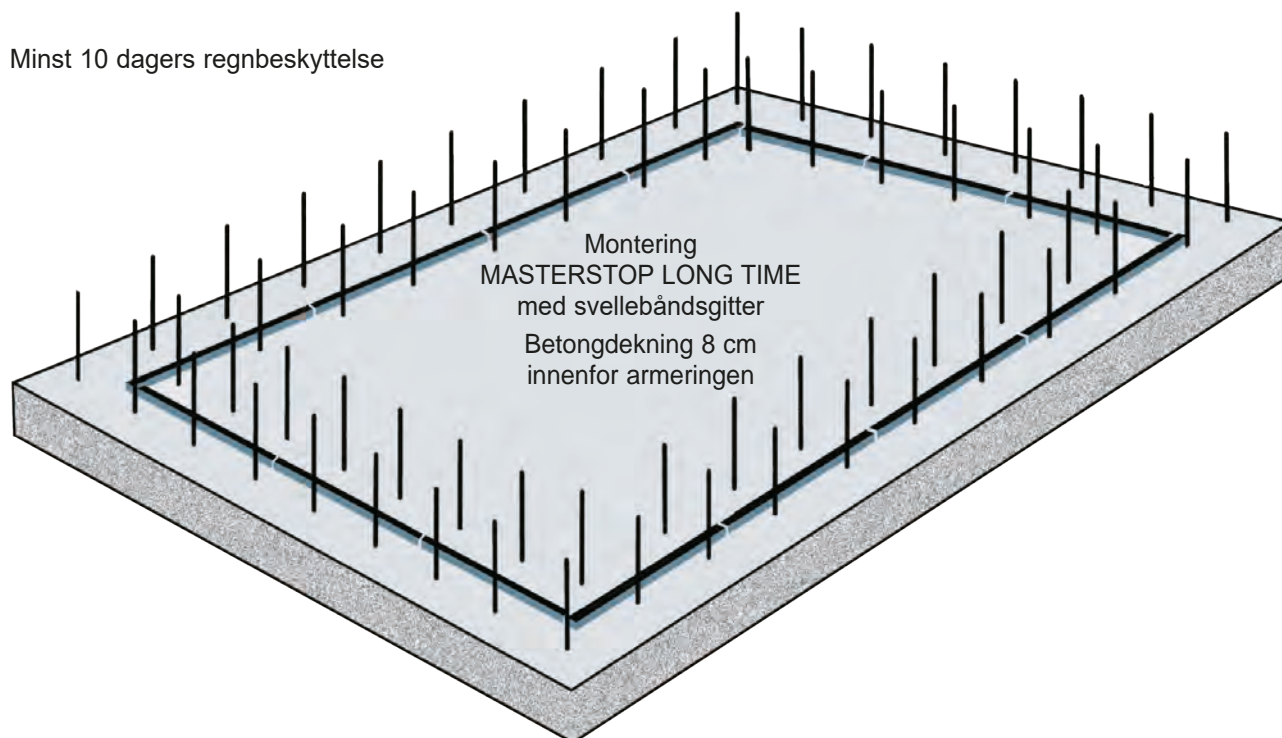



FlowStop svellebånd

Test for syrebestandighet bestått



Høytrykkssvellebånd

Til tetting av monteringsfuger og gjennomtrenging i betongbygg. Med en testet trykkbestandighet på 8 bar oppfyller FLOWSTOP kravene i den tyske WU-retningslinjen for et kontinuerlig trykk på 2 bar, samt internasjonale standarder som krever høy trykkbestandighet.



- Generell godkjenning fra byggetilsynet
- Egnert til soner med vannutskifting
- God kjemisk bestandighet
- Formstabil
- Høyeste trykk 8 bar med mål 20 x 5 mm
- Langtidstestet over 250 dager
- Enkel montering med POWER-svellebåndslim
- Ingen oppkanting er nødvendig



Produktbeskrivelse

FLOWSTOP er et høytrykksbestandig svellebånd til monteringsfuger og gjennomtrenging i betongbygg. Med et mål på 20 x 5 mm oppnår du en trygg og holdbar tetting for en inntil 80 m vannsøyle.

Tekniske data

Kjemisk base: modifisert TPE
 Farge: rød
 Overfalte: glatt
 Profiler: 20 x 5 mm
 20 x 10 mm
 Temperaturområde: -30 °C til +60 °C
 Oppbevaring: tørt og beskyttet

Bestandighet

- fortynnete syrer og baser
- saltvann
- metangass og radon
- bløtgjødsel og flytende gjødsel
- mesk og biogass
- betongalkalitet
- væsker som angriper betong



H-varenr.	Nobbnr.	Type	Størrelse	Vekt kg/kart.
010045	53514455	Svellebånd Flowstop 20 x 10 mm Kartong 60 m (6 ruller à 10 m)	30 meter	17,00 kg
010052	53514466	POWER-svellebåndslim, høytrykkslim, patron 310 ml, 1 patron =ca. 8 m, egnert til fuktig underlag	20 patroner/kartong	10,00 kg
010030	56162706	Master-Mastic Svellepaste PU 310ml	12 patroner / kartong	6,30 kg

Vanntetting

Høytrykksvellebånd FlowStop (montering)

Montering

Underlaget må være rent, tørt og uten løse komponenter. Etter at POWER-svellebåndslimet er påført midt på fugen, legges båndet på limet og trykkes lett ned. Det er nødvendig med en betongdekning på minst 8 cm innenfor armeringen.

Skal ikke monteres med svellebåndsgitter.

Båndet skal ikke ligge i vann over lengre tid før støping.

Sildrende regnvann aktiverer ikke svellingen.

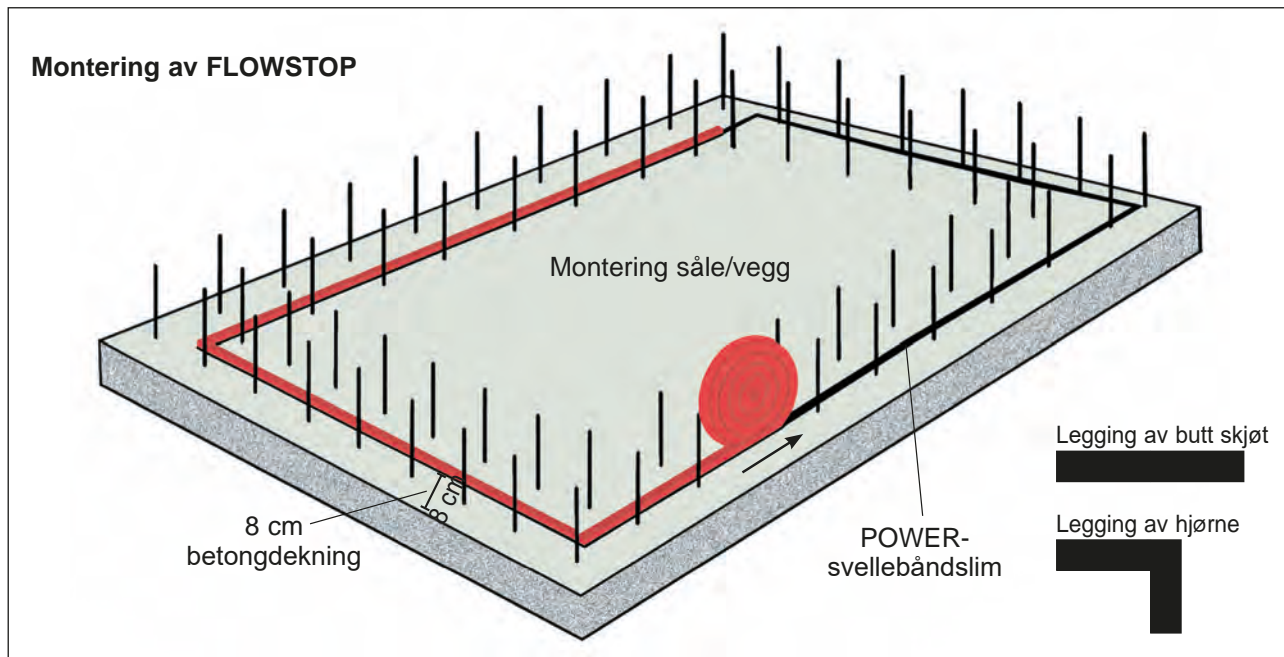

Vannetting

Høytrykkssvelleband FlowStop

Svelleferdighet

Svelleferdigheten til FLOWSTOP ble testet i 180 dager vet at de ble lagt i fire prøvevæsker.

Prøvevæske	Maksimal svelling i alle prøvesykluser
Nøytral væske, pH-verdi 7	600 %
Alkalisk væske, pH-verdi 13	350 %
Væske som angriper betong, pH-verdi 4,5	200 %
Saltvann	100 %

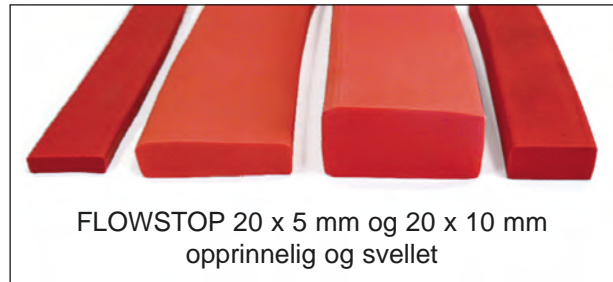

Alt etter prøvevæskene ble sluttsvellingen utregnet etter 6 til 10 dager. Tidsrommet gir tilstrekkelig tid for en sikker montering.

Testforløp for FLOWSTOP

Vanntrykk [bar]	Testens varighet i dager	Gjennomstrømning	Anmerkninger
0,03	3	ikke målbar	Plassering av monteringsfuge på 0,25 mm og trykkløs vannfylling vanngjennomstrømning på alle kanter, avtar raskt med økt svelling
0,2	1	0	Start av 1. trykkvannstilførsel
0,4	1	0	tett
0,6	1	0	tett
0,8	1	0	tett
1,0	3	0	tett
2,0	1	0	tett
3,0	1	0	tett
4,0	1	0	tett
5,0	14	0	tett
-	43	-	seks ukers tørking med tilførsel av varmluft
0,03	3	0	trykkløs vannfylling, tett
0,2	1	0	Start av 2. trykkvannstilførsel, tett
0,4	1	0	tett
0,6	1	0	tett
0,8	1	0	tett

Vanntrykk [bar]	Testens varighet i dager	Gjennomstrømning	Anmerkninger
1,0	3	0	tett
2,0	1	0	tett
3,0	1	0	tett
4,0	1	0	tett
5,0	14	0	tett
-	43	-	seks ukers tørking med tilførsel av varmluft
0,03	3	0	trykkløs vannfylling, tett
0,2	1	0	Start av 3. trykkvannstilførsel, tett
0,4	1	0	tett
0,6	1	0	tett
0,8	1	0	tett
1,0	3	0	tett
2,0	1	0	tett
3,0	1	0	tett
4,0	1	0	tett
5,0	14	0	tett
6,0	28	0	ekstra trykktrinns, tett
7,0	28	0	ekstra trykktrinns, tett
8,0	28	0	ekstra trykktrinns, tett



ActiveRing svelling

Den svellende, utvendige høytrykkstetningen av plast- og fibersementavstandsstykker.



Høytrykkstetning opptil 8 bar

ActiveRing mini og maxi sørger for en sikker og bestandig utvendig tetning av plast- og fibersementavstandsstykker.

- trykkstesting gjennomført av MFPA Leipzig
- enkel og sikker montering
- god kjemisk bestandighet
- svært prisgunstig
- skyves på og tetter umiddelbart

Produktbeskrivelse av ActiveRing

ActiveRing mini og maxi er laget av en TPE-blanding med høy svelleevne. Ved kontakt med vann aktiveres ringene, som deretter sveller og stopper tilstrømmende vann på en pålitelig måte.

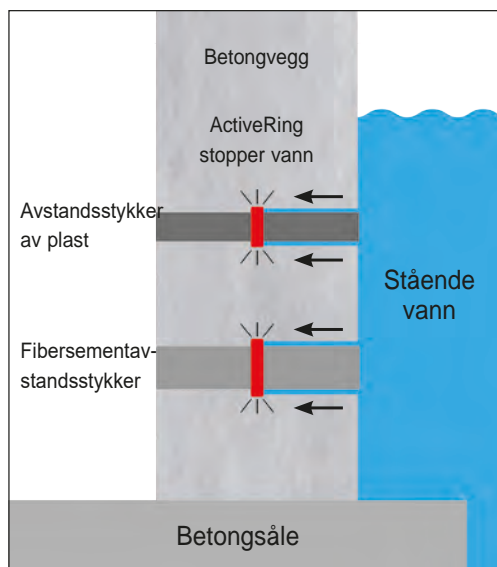
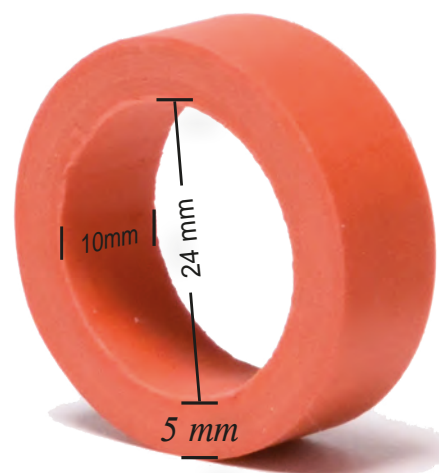

Slik fungerer ActiveRing:

Ved kontakt med vann aktiveres ringene, som deretter sveller og stopper tilstrømmende vann.

Tetningen forblir kontinuerlig aktiv ved kontakt med vann.



H-varenr.	Nobbnr.	Type	Forpakning	Vekt	Enhet
047200	53509396	ActiveRing mini, for avstandsrør	250 stk/pose	1,7 kg	stk



Fugebånd D 15

Fugebånd Sentrisk Delita. D-15 25m.



Vannetting av fuger i nye betongkonstruksjoner, inkludert løsninger for både bevegelsesfuger og statiske fuger

Typiske konstruksjoner:

- Bygningskjellere
- Kjellere i næringsbygg
- Parkeringshus under bakken
- Vannkraftsanlegg



Kjemisk grunnlag: PVC-P -- NB (ikke kompatibel med bitumen)

Farge: Svart

Rullelengde: 25 m

Båndbredde (a): 150 mm

Utvidelsesdelbredde (b): 50 mm

Ekspansjonsdeltykkelse (c): 3,5 mm

Utside tykkelse (d): 2,5 mm

Vekt: Ca. 0,9 kg/ meter

Ca. 22,50 kg/ rulle

Lagring: Lagres i uskadet og uåpnet originalemballasje på et tørt sted ute av direkte sollys.

A Fugebånd bredde: 150 mm

B Ekspanderende del bredde: 50 mm

C Ekspanderende del tykkelse: 3,5 mm

D Utside tykkelse: 2,5 mm

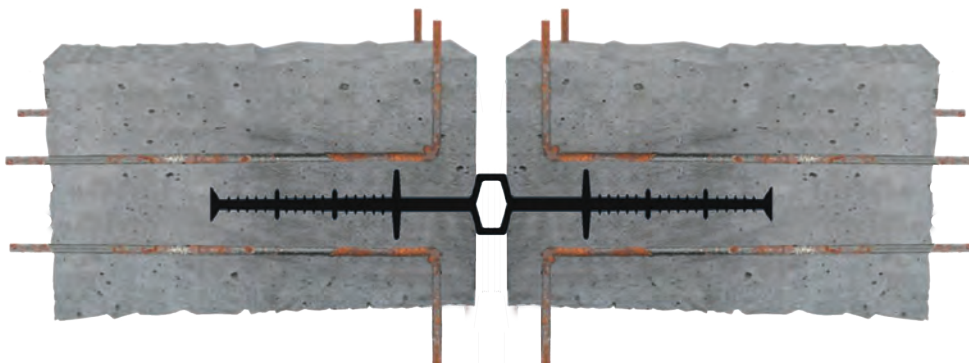
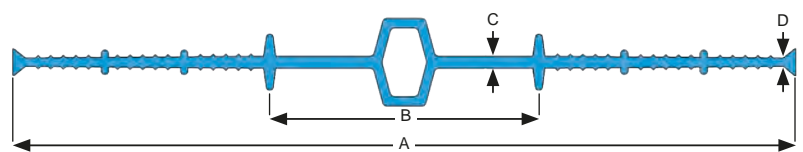

H-varenr.	Nobbnr.	Type	Forpakning	Enhet
545704	53512442	Fugebånd Sentrisk Delitasjon D-15	25 meter	stk

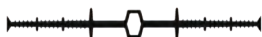



Tetningsplate VB

Godkjente tetningsteknikker for vannugjennomtrengelige bygg



Ved tetting av monteringsfuger av betong stilles det høye krav til tetningsteknikkene. De helbelagte tetningsplatene "tetningsplate VB" sørger for at av betongmonteringsfuger tettes sikkert og varig mot trykkende og ikke trykkende vann.

Godkjent av Leipzig materialforsknings- og kontrollinstitutt (Tyskland)

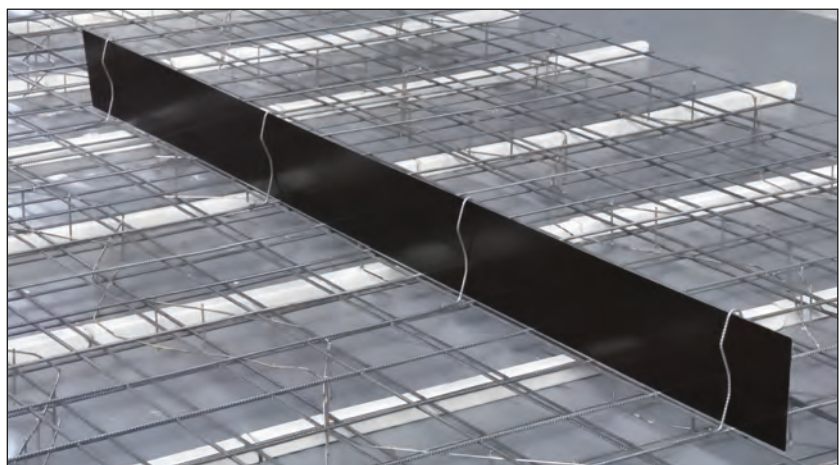

"Tetningsplate VB"-lengdene er helbelagt på begge sider

Vannetting

Tetningsplate VB

Produktbeskrivelse

- Tetningsplaten VB er fremstilt av forsinket platestål og helbelagt med et spesialbelegg på begge sider.
- Elementlengde 2400 mm
- Bredde 160 mm
- Total tykkelse 1,2 mm

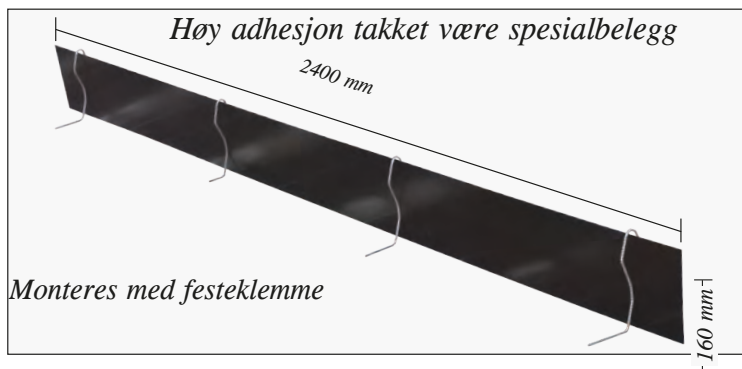

Funksjon

- Spesialbelegget sørger for en svært høy adhesjon mellom betong og fugeplate.
- Testet for tetthet inntil en 80 m vannsøyle
- Egnet til soner med vannutskifting
- Høy sikkerhet mot trykkende og ikke trykkende vann
- Til tetting av såle/vegg-, såle/såle- og vegg/vegg-monteringsfuger.

Samlet leveranse

- Tetningsplate VB leveres med monterings- og festemateriale. De solide trekassene sørger for trygg levering.



Forpakning

Tetningsplate rull



Pall med 12 kasser



Varenr	Nobb	Type	Forpakning	Vekt/ rull
070463	53514614	Tetningsplate rull 120 VB1 ensidig helbelagt fugeplate Bredde 120 mm, rullengde 20 m inkl. 30 festeklemmer og 2 skjøteklemmer	Pall: 48 kartonger Kartong med en rull inkl. feste	15,00 kg

Vanntetting Tetningsplate VB

Montering

- Tetningsplaten VB monteres raskt og enkelt.
Du oppnår sikker montering med lite tilbehør.

1. Fjern den nederste halvparten av silikonpapiret.
2. Plasser tetningsplaten VB midt på topparmeringen på vegen.



Trekk av det nederste silikonpapiret før støpingen.

3. Plasser festeklemmene over platen og surr dem fast med bindtråd.
4. La hvert enkelt element overlape med 5 cm i skjøteområdet, og sikre dette området med skjøteklemmer.

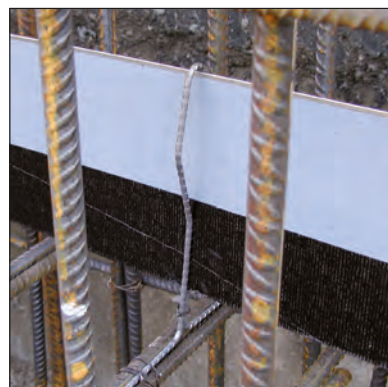

Montering med monteringsklemme på armeringen.

5. I hjørnet bøyer du bare platen i ønsket vinkel.
6. Etter at sålen er støpt og før veggforskalingen settes opp, fjernes resten av silikonpapiret.

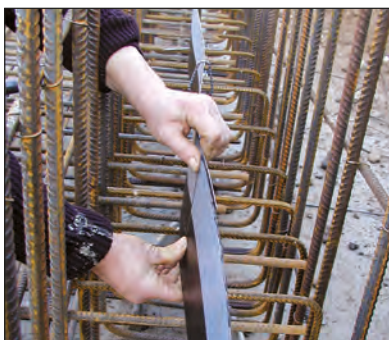

Overlapping og sikring med skjøteklemmer.

7. Innfugingsdybde i betongen må være minst 3 cm.
8. Det delte silikonpapiret sørger for at den øverste halvdelen av platen ikke forurenses av betongsprut under støpingen av sålen. På den måten beholder platen den høye adhesjonen.



Sikker innfuging i betongen, maksimalt halv platebredde.



Tetningsplate MB overlapping

Mineralbelagt tetningsplate



Produktbeskrivelse

TETNINGSPATE MB er en forsinket tetningsplate, helbelagt med et mineralisk spesialbelegg på begge sider.

Elementlengde: 2,40 m
 Bredde: 160 mm
 Struktur: ru
 Overlapping: 20 cm

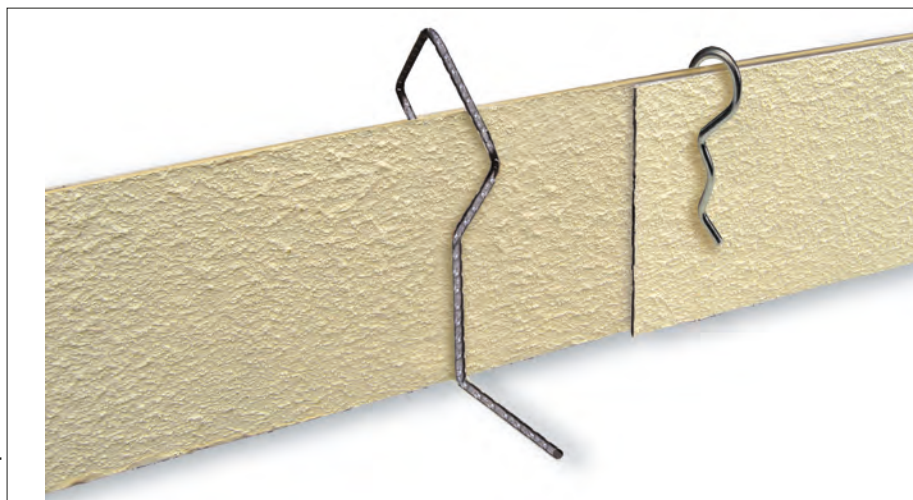

Bruksområde

Bruksområdet for TETNINGSPATEN MB er tetting av såle/vegg-, såle/såle-, vegg/vegg- og vegg/tak-monteringsfuger. Den kan brukes både mot trykkende og ikke trykkende vann.

Innfugingsdybde i betongen, minst 4 cm, inntil halve platebredden.

Egenskaper

TETNINGSPATEN MB tåler organisk vann og kan oppbevares i ubegrenset tid. Tetningsplaten tåler frost, hete (direkte sol) og fuktighet.

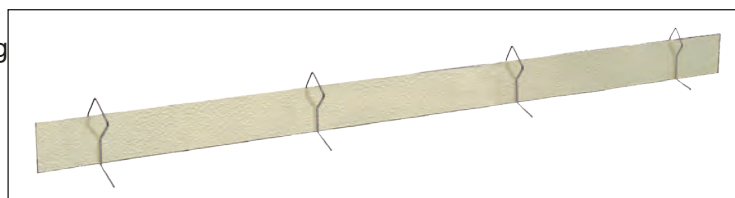

Forpakning

Kasse med 50 tetningsplater med lengde 2,40 m
 150 festeklemmer, 55 skjøteklemmer, 1,5 m limbånd (til spesialløsninger)

H-varenr.	Nobbnr.	Type	Forpakning	Vekt
070480	53515923	Tetningsplate MB helt mineralbelagt på begge sider Lengde 2400 mm, bredde 160 mm inkl. 150 festeklemmer 55 skjøteklemmer 1,5 m buttskjøt	Kasse: 50 stk Palle: 12 Kasser	135,00 kg





Tetningsplate MB overlapping

Mineralbelagte fugeplater for tetting av monteringsfuger



Utførelse

Lengder som er fullt mineralbelagte på begge sider i 160 mm bredde.

Montering tetningsplate MB

Tetningsplatene leveres komplett med monteringsstilbehør.



Platene kan bøyes for hånd.

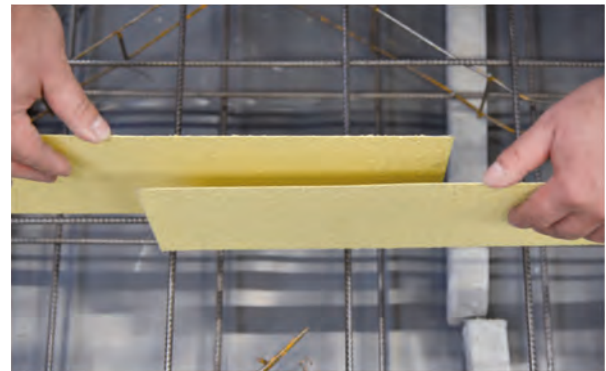

Overlapping i skjøteområdet 20 cm.
Ikke nødvendig med klebeskjøt.

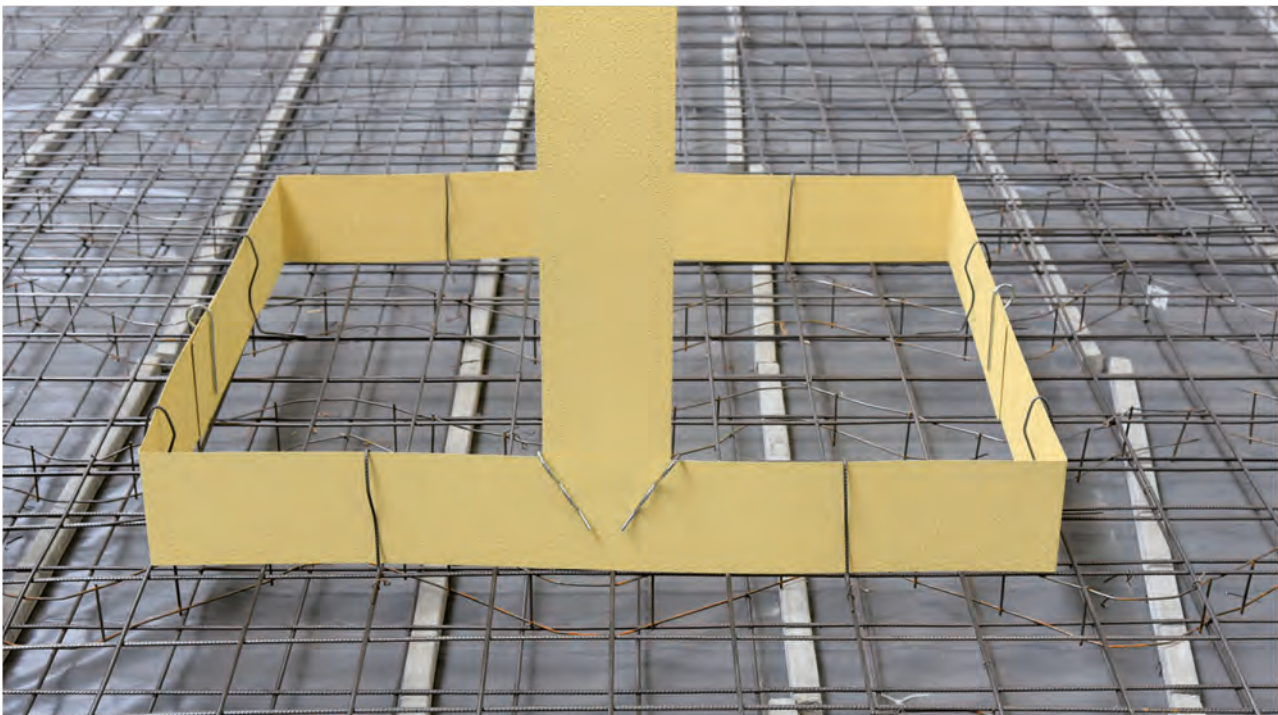

Tetningsplate MB før støpingen. 3 cm innfugingsdybde i betong er tilstrekkelig for trykktett tetting.

Støtteprofil NOMATEC®

NOMATEC XPE BU OT

Produktbeskrivelse

NOMAPACK® C XPE BU OT -profilen er spesialdesignet for støtteprofil

NOMAPACK® C er i tillegg egnet for bruk som avstand for industriell lagring.

PRODUKTFUNKSJONER:

- PE-LD skum
- Leveres som lengder
- Vannabsorpsjon <1 - volum% etter 40 dager resirkulerbar

APPLIKASJONER:

- Keramikk på badet
- Avstandsholder for å beskytte høypolerte og sensitive overflater
- Total beskyttelse for lange og smale varer

Elementstørrelse: 120x50/ 2,2 meter

Bruksområde

Mellom forskaling for å ha en profil for produkter som VB og MB.

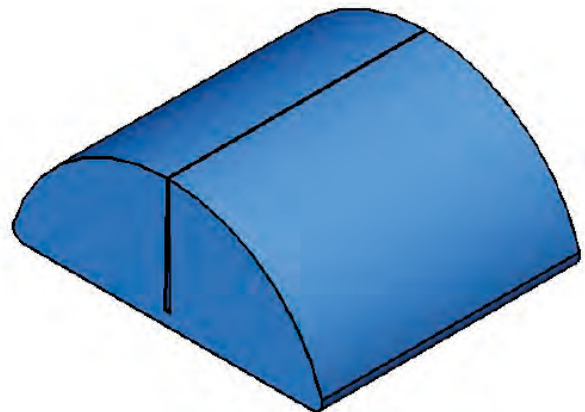
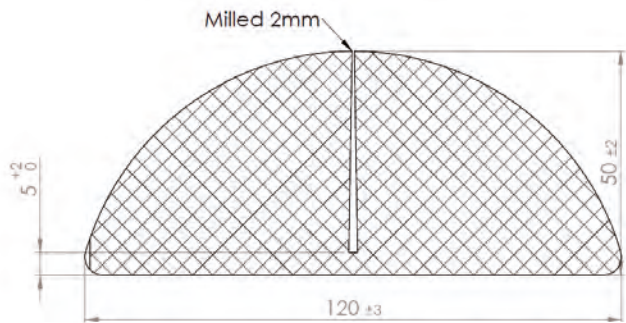

H-varenr.	Nobbnr.	Type	Størrelse	Vekt
3016026		Støtteprofil Nomatec® C XPE BU OT	120x50 / 2,2 meter	1,2 kg



Injeksjonslange

MASTERTUBE injeksjonslange kan injiseres flere ganger



Injeksjonslanger brukes til tetting av monteringsfuger.
Horisontale og vertikale monteringsfuger tettes sikkert og varig.

Montering MASTERTUBE injeksjonslange

1. Perforert innvendig plastslange.
2. Omflettingen av polyetylen beskytter slangen mot mekanisk belastning.



kan injiseres flere ganger med akrylat

kan injiseres én gang med polyuretan-
harpiks



MASTERTUBE
injeksjonslange
Plasseres midt i monteringsfugen
og festes med klemmer eller plast-
klips, betongdekning 8 cm.

Vanntetting Injeksjonsslange

Montering

MASTERTUBE injeksjonsslange



Kapp slangen (injeksjonsomkrets maks. 8 m) og dekk med filamentbånd.



Skjær av i området rundt filamentbåndet og skru inn festepakkeren.



Skytes eller slås fast med metallklemmer. Avstand maks. 15 cm.



Festes med plastklips, som først plasseres i den ferske betongen, eller slås inn i borehullet Ø 8 mm. Avstand 15 cm.



Ferdig lagt slange. Pakkeren spikres fast til forskalingen.

Vannetting Injeksjonslange

Fremgangsmåte

- Hvert enkelt slangestykke bør ikke være lengre enn 8 m, ellers kreves det for høyt injeksjonstrykk.
- Slangen legges i midten på monteringsfugen innenfor armeringen (overflaten av monteringsfugen må være ren, glatt, grat- og feilfri og uten forurensninger).
- Avstanden mellom festeklemmene*/-klipsene bør være maks. 15 cm. På den måten sikres det at slangen får gjennomgående kontakt med betongen.
- Slangen må ikke flyte opp.
- Etterfølgende injeksjonsomkretser må overlappe hverandre med minst 20 cm for å sikre at fugen injiseres hele veien.
- Før festepakkerne eller lufteendene plasseres på slangen, må slangeendene dekket med filamentbånd.
- Injeksjons- eller lufteendene kan oppbevares i spesielle bokser, eller alternativt kan slangeenden også festes direkte i forskalingen ved hjelp av festepakkerne. Oppbevaringsboksene eller festepakkerne skal plasseres slik at de alltid er lett tilgjengelige senere.
- Når betongen er herdet, kan harpiksen injiseres via festepakkerne eller injeksjonsendene.



Injisering

- Injiseringsarbeidene kan tidligst begynne etter 30 dager når krympingen av betongen og de første byggesetningene er avsluttet.
- Ved injiseringen tyter injeksjonsmassen ut gjennom slissene.
- Fyll injeksjonsslangen med injeksjonsmateriale til materialet kommer ut i den andre enden uten luftbobler.
- Lukk utslippsslangeenden med en injeksjonspakke ved bruk av injeksjonsender, eller en injeksjonsnipel ved bruk av festepakkere, og start injeksjonen fra denne enden.
- Øk trykket langsomt – et langvarig, lavt trykk gir et bedre resultat enn et kortvarig, høyt trykk.
- Kontroller injeksjonstrykket med et manometer. Når injeksjonstrykket forblir konstant over en lengre periode, er feilen/fugen fullstendig injisert.
- Etterinjiser slangen én gang i løpet av injeksjonsmaterialets behandlingstid.
- Du oppnår best resultat ved å bruke polyuretanharpiks som kan bearbeides lenge.

Vanntetting

Injeksjonsslange

Injeksjonsslange og tilbehør

H-varenr.	Nobbnr.	Type	Forpakning	Vekt
	030056	56162714	MASTERTUBE-monteringssett 40 m MASTERTUBE injeksjonsslange 20 injeksjonskopper 200 festeklips av plast type A 20 slangeklemmer 1 rull fibertape 20 ende injeksjonsslanger: (10 rød og 10 blå)	Sett i pose 8,4 kg sett
	030060	53512552	Injeksjonskopper Festepakkere inkl. nipler til festing av injeksjonsslengen på forskalingen Detaljer: svart 10 røde plugger, 10 hvite plugger Til innsprøyting av harpiks	20 stk./pose 25 pose/kartong 0,50 kg pose
	030065	53512461	Holder for injeksjonskopp Fester festepakkeren til armeringen	1 stk. 0,11 kg stk.
	030075	53512563	Injeksjonsslange festeklips av plast type A trykkes inn i den ferske betongen eller i borehull Ø 8 mm, festes med 15 cm mellomrom	100 stk./pose 25 pose/sekk 0,29 kg pose
	030100	53512582	Injeksjonsslange- skjøt Til forlengelse av slangen og skjøting av reststykker	Pose 10 stk. 0,04 kg pose
	030125	53512953	Lynlim Flaske 10 ml (oppbevares kjørling)	Pose 10 stk. 0,21 kg pose
	030140	53516184	Håndpresse 500 ccm Til innsprøyting av harpiks	1 stk. 1,00 kg stk.

Vannetting

Rondo (Murkrage)



Rondo

Murkrage

Test for
syrebestandighet
bestått



RONDO – produktbeskrivelse

RONDO murkrager gir sikker tetning av rør og ledninger i plast, stål, fibersement og steingods på inn-til 50 meters vannsøyle. Gjennomføringene i betongsåler og vegger får sikker tetning mot grunnvann og trykkvann.

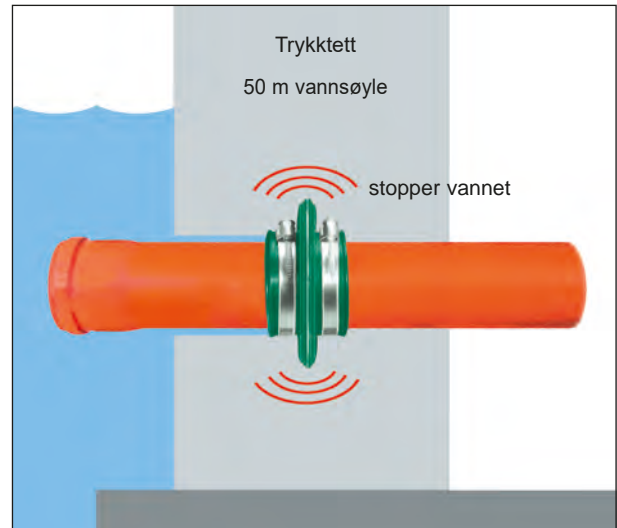
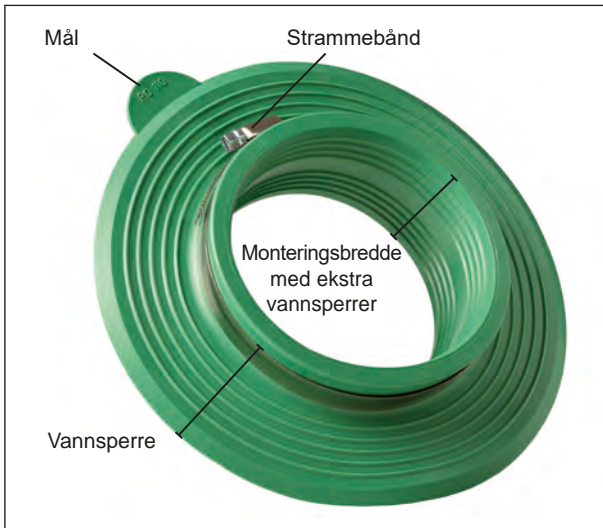

Murkragen leveres klar til montering med strammebånd.

Mål	Vannsperre	Monterings- bredde	Testing	Materiale	Bestandighet
10 mm – 400 mm	Enkelt vannsperre på 4 cm 2 strammebånd	6 cm	50 m vannsøyle	TPE-blanding	Fortynnede syrer, baser, bløtgjødse, flytende gjødse, mesk, olje og bitumen, radon og metangass
450 mm – 1200 mm	Dobbelt vannsperre på 4 cm 3 strammebånd	8 cm	40 m vannsøyle	EPDM	Fortynnede syrer, baser, bløtgjødse, flytende gjødse, mesk, delvis bestandig mot olje og bitumen

H-varenr.	Nobbnr.	Type	for utvendig mål rør/mm	Strammeområde fra DU/mm til DU/mm		Forpakning	Vekt/ stk
090914	53513263	Rondo Vannett Krage 110	Avløpsrør DN 110	107	115	50 stk/ kartong	4,48 kg

Finnes også i størrelsene

50 mm 63 mm 75 mm 90 mm 125 mm 160 mm 200 mm 250 mm 315 mm

Vannetting

Rondo (Murkrage)

Montering av RONDO murkrager

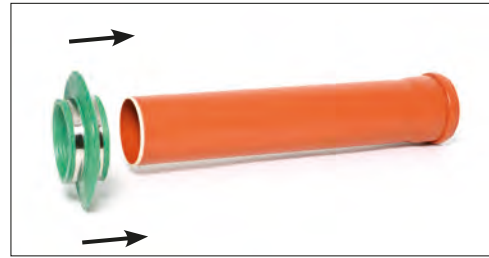

Avløpsrør og RONDO 110

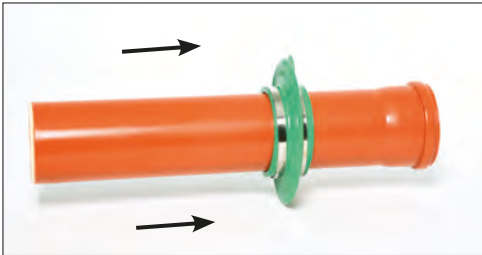

Murkragen skyves på

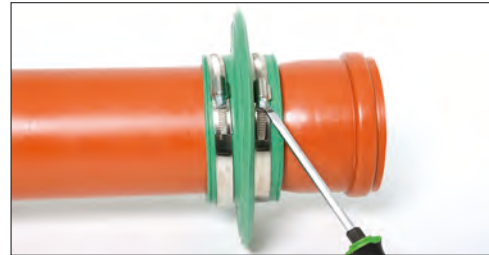

Murkragen plasseres

Festes ved at man trekker til strammebåndene

Dersom overflaten på røret er tilsmusset, skal den rengjøres.



RONDO til rundleder for lysikring



RONDO til flatleder for lysikring

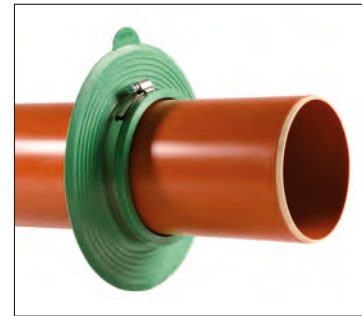
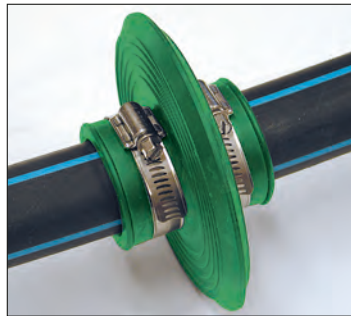

Murkragen kan brukes på nesten alle rør. Murkragen sørger for sikker tetting av rør av plast, steingods, betong, gips og stål.

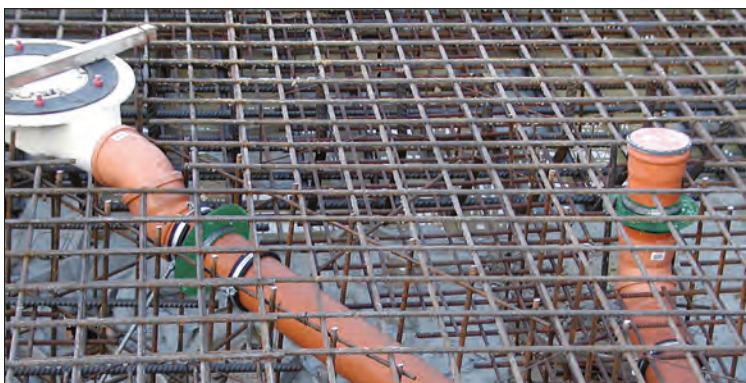

Her vises RONDO rett før støping. Avløpsrørene får sikker og varig tetning mot økende fuktighet.



Stopper

Trykktett innvendig og utvendig tetting av avstandsstykker av plast eller fibersement



STOPPER

Blindplugg av plast for avstandsstykker av fibersement eller plast ID 22 mm

Med STOPPER-blindpluggene kan alle avstandsstykker av fibersement- og plast ID 22 mm tettes trykktett.

Tidkrevende innliming av fibersementplugger bortfaller.

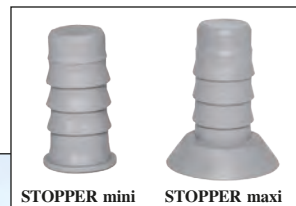

STOPPER mini

STOPPER maxi



STOPPER mini



STOPPER maxi

Konusdybde 1 cm

| Konusplate 43 mm |



STOPPER innvendig

H-varenr.	Nobbnr.	Type	Forpakning	Vekt
046150	53514186	Stopper mini for avstandsstykker ID 21,5 – 23 mm	250 stk pose	6,40
046160	53514175	Stopper maxi for avstandsstykker ID 21,5 – 23 mm	250 stk pose	9,10
046140	53514160	Stopper Innvendig 21,5 - 23 mm	250 stk pose	6,00
046163	56162725	Stopper Innvendig 26mm		

SikaSwell® - PRINSIPPER FOR VANNTETTING



Vannsvellende bånd sveller ved kontakt med vann. Utvidelsesvolumet er tredimensjonalt og svelletrykket utvikles på den siden av tetningsbåndet som er i kontakt med vann. Under denne prosessen gir SikaSwell trykk på de omgivende overflater og tetter støpeskjøtene mot vanninntrengning. SikaSwell produkter kjennetegnes av en tilstrekkelig kapasitet og en reversibel svelleprosess. Tetteeffekten kan garanteres selv i små revneåpninger.

SikaSwell A, SikaSwell P, SikaSwell S og SikaFuko Swell er svelleprofiler, tetningsmasse og injeksjonsslange-system basert på ulike materialer og leveres i ulike utforminger og dimensjoner. SikaFuko Swell 1 kombinerer til og med ulike tetningsteknologier. Derfor har hvert produkt sitt spesifikke anvendelsesområde.

SikaSwell® produktguide

	Støpeskjøter		Gjennomføringer	
	Betongkonstruksjoner	Prefab-element	Rør	Stålforn
SikaSwell® A-2005	■	■	■	■
SikaSwell® A-2010	■	■	■	■
SikaSwell® A-2015/2025	■	■	■	■
SikaSwell® P-2003/2005	■	■	■	■
SikaSwell® P-2010/2010 H	■	■	■	■
SikaSwell® P-2507 H	■	■	■	■
SikaSwell® S-2	■	■	■	■
SikaFuko® Swell-1	■	■	■	■

■ Ideell produkt for anvendelsen ■ Mulig anvendelse ■ Ikke egnet

Dimensjonen og det spesifikke valget av SikaSwell-produkt beror i hver anvendelse på kvaliteten på underlaget, f.eks. rett og jevnt, svinnutviklingen i den vanntette betongen, det maksimale forventede vanntrykket og konstruksjonens tykkelse.

SikaSwell® PRODUKTGUIDE AVHENGIG AV VANNKVALITET

	Vannegenskaper		
	Ferskvann	Lite til middels saltvann (saltinnhold <8%)	Sterk saltvann (saltinnhold >8%)
SikaSwell® A	■	■	■
SikaSwell® A-M	■	■	■
SikaSwell® P	■	■	■
SikaSwell® S-2	■	■	■

■ Ideell produkt for anvendelsen ■ Ikke egnet

SikaSwell® - AKTIVT SYSTEM FOR VANNTETTING



VANNSVELLENDE TETTINGSSYSTEM SikaSwell profiler og tetningsmasse er tettingsprodukter som kan svelle og som anvendes i vanntette betongkonstruksjoner for systematisk tetting av støpeskjøter.

Ved kontakt med vann, bygger SikaSwell opp et svelletrykk inne i konstruksjonen.

Dette svelletrykket tetter betongskjøtene og stopper vannet.

VANNSVELLENDE BÅND

Sveller ved kontakt med vann.

Utveldelsesvolumet er tredimensjonalt og svelletrykket utvikles på den siden av tetningsbåndet som er i kontakt med vann. Under denne prosessen gir SikaSwell trykk på de omgivende overflater og tetter støpeskjøtene mot vanninntrengning.

SikaSwell produkter kjennetegnes av en tilstrekkelig kapasitet og en reversibel-svelleprosess. Tetteeffekten kan garanteres selv i små revneåpninger.



SikaSwell® - VANLIGE ANVENDELSESOMRÅDER

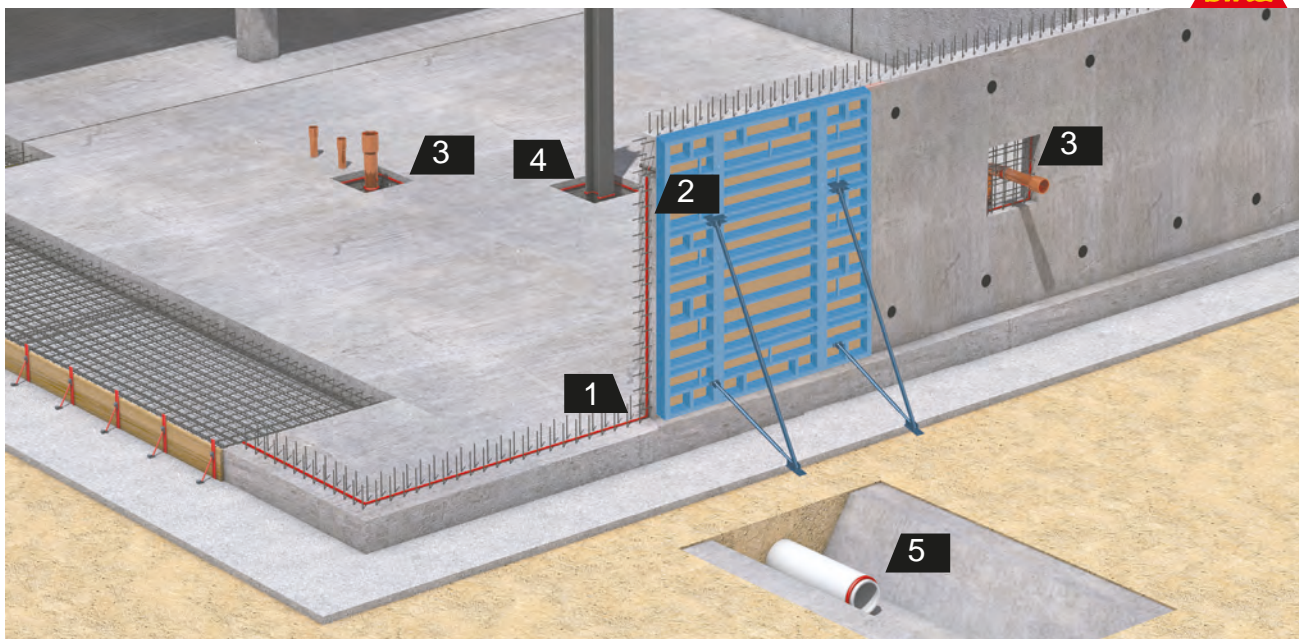

Støpeskjøter
SikaSwell kan anvendes til nesten alle typer av støpeskjøter og er veldig anvendelige for tetteoppgaver med vanskelig adgang.

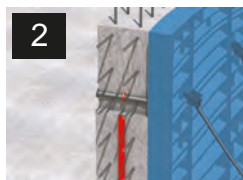

Vanntettende detaljer
SikaSwell plugg og ringe er enkle og sikre måter å tette rundt alle typer av formsteg. De finnes i ulike størrelser for å passe til de vanligste



Gjennomføringer
SikaSwell systemet, med svellende tetningsmasse og ulike formede profiler for å tilfredsstille alle forskjellige krav, gir fleksible vanntetningsløsninger for alle typer gjennomføringer.



Isolasjonsgjennomføring
SikaSwell kan tette mellom sammenføyninger av ulike materialer veldig lett, og kan påføres eller festes til mange typer underlag, så som betong, naturstein, metaller og mange plasttyper.



Prefabrikkert betong
Prefab-element kan tettes med individuelle SikaSwell-produkter, f.eks. mellom prefabrikerte betongrør og kulverter.

SikaSwell® A - PROFILER, PLUGGER OG RINGER

Dette aktive vanttettinssystemet gir unike svelleegenskaper, testet holdbarhet over tid og er meget økonomisk og kostnadseffektivt.

Teknologi:

Grunnmaterialet i SikaSwell A svellende tetningsbånd er en robust og fleksibel akrylpolymer som kan lagre vann i molekylstrukturen med tilhørende volumøkning.

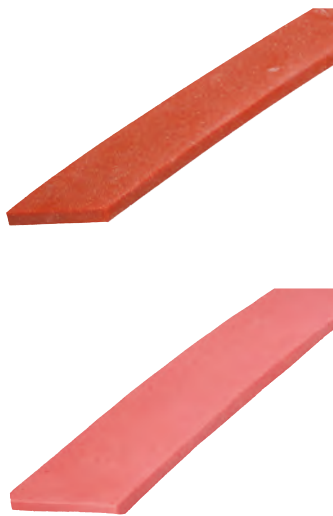

Bilde øverst:
Produktet i normal tilstand

Bilde nederst:
Produktet i svellet tilstand etter kontakt med vann

Ytelse:

De unike fleksible egenskapene gjør det mulig å svulle inn i små revner og mellomrom, i tillegg til å ekspandere for å fylle ut eventuelle hulrom og gi mer sikkerhet.

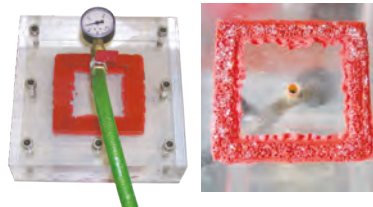

Ulike eksempler som viser unik svellekapasitet inn i små porer, hulrom og mellomrom uten å miste kohesjon.

Bruksområder:

SikaSwell A profiler kan anvendes for ulike støpeskjøter, overganger og gjennomføringer i plass-støpte vanttette betongkonstruksjoner. Det finnes SikaSwell A profiler spesielt utformet for å utvikle svellende trykk med sjøvann og vann med høyt saltinnhold.

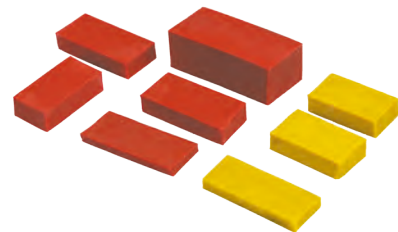

SikaSwell A plugger og ringer er tetningsprodukter spesielt beregnet for tetting av avstandsholdere av fiberbetong eller plast.
Se side 69

TESTRAPPORTER

SikaSwell-A:

- BBA Approval Inspection Certificate – Teknisk godkjenning for konstruksjon, Agrément Certificate 13/4994 (2.05.2013)
- Vattenfall Test Report, BBA Approval, Test av vanttetthet på hydrofile fugebånd (23.05.2012)
- MPA NRW: Tysk godkjenning for støpeskjøter (18.11.2009)
- Wissbau: Funksjonstest av tettingskapasiteten (25.10.2012)
- Wissbau: Test av svelletrykket (25.10.2012)
- FH Aachen: Mekanisk langtidsstabilitet (8.12.2012)





SikaSwell® P - PROFILER.

Dette aktive VANNettingssystemet gir høy mekanisk stabilitet i ulike profilformer og har en beskyttelsesfilm for også å motstå kraftig regn.

Teknologi:

Grunnmaterialet i SikaSwell P svellebånd er en svellbar polymer, en elastomer-matrise fylt med partikler av superabsorbenter. Superabsorbentene har mulighet til å svulle i kontakt med vann. Det finnes mono- og hybridtyper.



Bilde øverst:
Produktet i normal tilstand.

Bilder nederst:
Produktet i svellet tilstand etter kontakt med vann.

Ytelse:

Beskyttelsesfilmen på tetningsbåndet gjør det mulig å anvende SikaSwell P også under vanskelige værforhold. SikaSwell P tåler trykkrefter i en retning. Ulike profiler og typer gjør det mulig å velge det beste produktet for hvert behov.

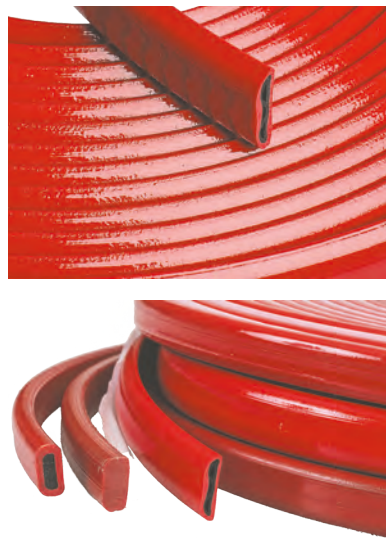

Bilde øverst: Beskyttelsesfilm
Bilde nederst: Monotyper / Hybridtyper

Bruksområder:

De høye mekaniske egenskapene hos SikaSwell P profilene er ideelle for anvendelse i tilslutnings-skjøter i prefabrickerte betongelement, overganger og gjennomføringer i plass-støpte vanntette betongkonstruksjoner.



TESTRAPPORTER

SikaSwell P:

- STUVA: Test av vanntetthet (01.2014)
- PSB Corporation: Funksjonstest av tetningkapasiteten (15.08.2002)



Vanntetting

SikaSwell P - SikaSwell B



SIKASWELL-P

Gummibasert svellebånd. Limes direkte med f.eks. SikaSwell-S2. Benyttes til: Tunnelforinger, betongelementer, kommunalvarer, støpeskjøter og rørgjennomføringer. Den svellende delen av profilen vil kunne svulle opp til 300%. Tåler vanntrykk opp mot 20 m.

Typen	Bredde (mm)	Tykkelse (mm)	Profil før svelling	Bruksområde	Meter pr. kartong
2003H	20	3		Tetting av enkle betongkonstruksjoner	Ruller á 20m Kart. á 140m
2010H	20	10		Støpeskjøter med spesielle krav	Ruller á 10m Kart. á 50m
2507H	25	7		Støpeskjøter	Ruller á 10m Kart. á 50m

SIKASWELL-P

SikaSwell®-P kan benyttes til mekanisk vanntetting av alle typer fuger uten bevegelse, mellom prefabrikkerte elementer eller kommunalvarer, samt i støpeskjøter i plasstøpte konstruksjoner:



- Tunnelforinger
- Betongelementer
- Kommunalvarer
- Støpeskjøter
- Rørgjennomføringer

For vanntetting av dilatasjonsfuger benyttes Sika®-Fugebånd, Sikaflex® fugemasse eller Sikadur®-Combiflex systemet.



H-varenr.	Nobbnr.	Type	Størrelse	Antall pr. pakke	Enhet
54814	42442014	Sika Swell 2003 H	15cm / 20 m	20 stk	meter
54818	42442033	Sika Swell 2507 H	20cm / 10m	5 stk	meter
54812	42442025	Sika Swell 2010 H	25cm	100 stk	meter
507145	55941665	Sika Swell-P ring 24 NO		100 stk	stk
507146		Sika Swell-P ring 24 T (Flens)		100 stk	stk
507147		Sika Swell-P plugg 22 NO		100 stk	stk



SikaSwell® P - S2 TETTEMASSE.

SikaSwell S-2 er en 1-komponent, svellende tetningsmasse som utlegges med fugepistol for hurtig påføring. Det muliggjør anvendelse av en vannsvellende tettingssystem også på ferske overflater.

Teknologi:

SikaSwell S-2 er en 1-komponent polyuretanbasert tetningsmasse med en optimalisert ekspansjonstakt og unike svelleegenskaper. Tetningsmassen er fuktherdende.



Produkt i normal og i svellet tilstand etter kontakt med vann.

Ytelse:

SikaSwell S-2 gir høy fleksibilitet i påføringen og er anvendbar til mange ulike detaljer. Den finnes i praktiske patroner og poser. Tetningsmassen påføres med en egnet håndholdt fugepistol i små tettestrenger, maks 7-8 mm sentrisk i konstruksjonen grunnet produktets høye svelletrykk (opp mot 15 bar).



Bruksområder:

SikaSwell S-2 er en tetningsmasse for rask og enkelt påføring, med minimal risiko for dårlig resultat. Den er beregnet for anvendelse på ujevne overflater for tetting av støpeskjøter i vanntette betongkonstruksjoner. Den anvendes også som lim for å feste andre SikaSwell profiler eller SikaFuko Swell-1 injeksjonsslange.

Bruk av kun tetningsmasse



Tetningsmassen benyttes som lim for svellebånd.



TESTRAPPORT

- Hong Kong Testing Co. Ltd.:
Test av vannpermeabilitet (9.10.2010).





SikaSwell-S2

1-komp. ekspanderende tettemasse for tetting av støpeskjøter. Sveller i kontakt med vann og tetter således for vanninntrenging. Meget økonomisk og enkel i bruk.

Finnes i kartonger à 12 patroner à 310 ml og i kartonger à 20 poser à 600 ml i fargen sort.

SikaSwell®-S2 er en vannsvellende tetningsmasse som kan brukes i alle typer støpeskjøter uten bevegelse og i kombinasjon med SikaSwell -P profiler og Sika Injectoflex injeksjonsslanger.



- Støpeskjøter i nye konstruksjoner
- Støpeskjøter mellom ny og gammel konstruksjon
- Skjøter mellom prefabrikkerte rør
- Vannetting av støpeskjøter med tett armering
- Mellom ulike materialer (jern/betong, stein/betong etc.)
- På spesielt ujevne betongoverflater
- Vannetting av rørgjennomføringer
- Tetting av riss og sprekker
- Liming av svellebånd og injeksjonsslanger

H-varenr.	Nobbnr.	Type	Størrelse	Forpakning	Enhet
69319	26938084	Sika Swell S2 patron svellemasse	300 ml	12 stk	stk





SikaFuko® Swell-1 - SYSTEM MED INJEKSJONSSLANGE

SikaFuko Swell 1 injeksjonsslange kombinerer injeksjonsteknologien med vannnettende svelleprofiler i et produkt.

Teknologi:

SikaFuko Swell 1 er et re-injisert slangesystem med tre ytre svellende bånd (gule) på utsiden av slangen.

Ytelse:

SikaFuko Swell 1 injeksjonsslange gir to ulike og uavhengige tettingsteknikker og dermed høy sikkerhet.

Vannetting i to separate faser:

Fase 1: Sveller som følge av vanninntrengning eller saltvann
Fase 2: Gjennom injisering eller re-injisering ved et senere tidspunkt dersom det er nødvendig.

Bruksområder:

SikaFuko Swell 1 systemet benyttes for å forsegle støpeskjøter i vannrette betongkonstruksjoner mot vann eller saltvannsinntrengning. Det er et fleksibelt og lett system å montere.

Produktet i normal tilstand



Produktet i svellet tilstand etter kontakt med vann (gule bånd, fase 1).

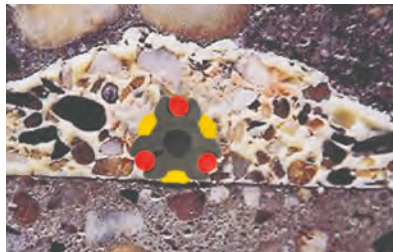

Neopren-remser (røde) komprimeres under injeksjonstrykket slik at injeksjonsmaterialet kan trenge inn i skjøten og konstruksjonen (fase 2).

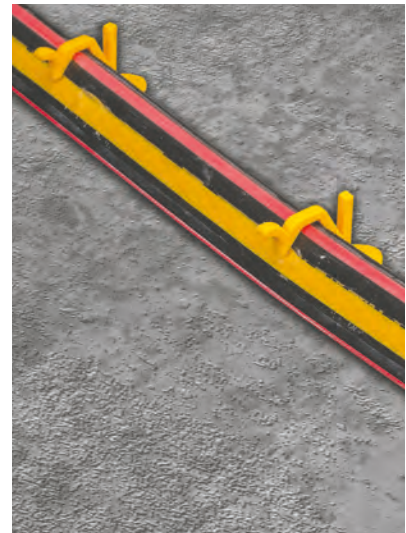

TESTRAPPORT

- Hygiene-Institut Gelsenkirchen: Vitenskaplig undersøkelse i h.t. vannhygieniske aspekter (27.11.2008).



Vanntetting

SikaFuko Swell 1 HPM

SikaFuko® Swell-1 (HPM)

Injeksjonsslange med svelleprofiler



H-varenr.	Nobbnr.	Type	Lengde
402291	42441537	SikaFuko®Swell-1 (HPM) sett m/inj.slange og svelleprofil	40 mter

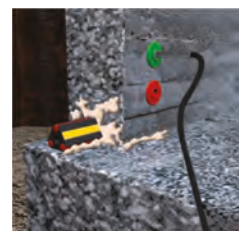

40 m SikaFuko® Swell-1,
6 formpakkere (rød/grønn)
200 festekroker,
6 hjørnestykker,
OBS!: Skjøtestykker og hjørnestykker kan også leveres separat
(alt følger med i pakken)

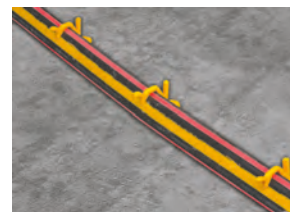

Bruksområde:

Plasseres i støpeskjøter i betongkonstruksjoner.

I første omgang aktiviserer vannet som trenger inn i fugen de tre utenpåliggende svelleprofilen på slangen. De vil begynne å svulle. Dette resulterer i at vannet blir presset til å finne en ny og lengre vei gjennom konstruksjonen og tetter gjennom denne prosessen på grunn av redusert vanntrykk.

Hvis nødvendig kan systemet injiseres i andre fase, noe som tvinger vannet til å finne andre og lengre veier

Egenskaper:

Måltrettet vanntetting i to faser

- 1. fase: Svelling ved kontakt med vann
- 2. fase: Injeksjon på et senere tidspunkt hvis nødvendig
- Økonomisk system som er lett å montere
- Kan tilpasses alle typer konstruksjoner

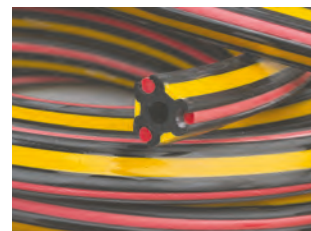

Systembeskrivelse:

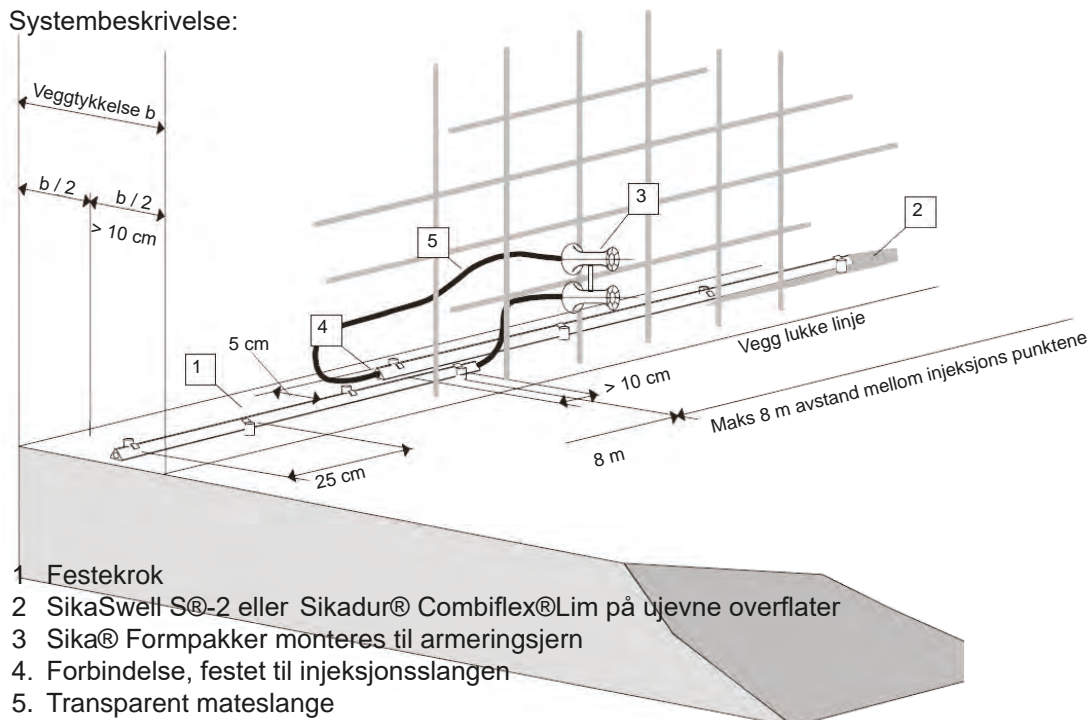



SikaFuko® VT-1

Injeksjonsslange med integrert ventilsystem



H-varenr.	Nobbnr.	Type	Antall meter pr. pakke
54823		SikaFuko VT-1 Combipack Komplet	250 stk

Kan også leveres i prefabrikerte lengder og tilpasset hvert enkelt prosjekt

Bruksområde:

SikaFuko® VT 1 brukes til å tette konstruksjonfuger i betongkonstruksjoner. Brukes til både ferskvann og saltvann.

Egenskaper:

- Unik ventilteknikk
- Reinjiserbar med akryl og mikrosement
- Enkel installasjon
- Testet mot vanntrykk opp til 100 meter (10 bar)
- Kan brukes i mange konstruksjoner
- Standard seksjonslengde 12 meter

Tekniske data:

- Type: Injeksjonsslange for injeksjon med polyuretan, akryl, epoksy eller mikrosement

SikaFuko® Eco-1

Injeksjonsslange for tetting av betongkonstruksjoner



H-varenr.	Nobbnr.	Type	Antall meter pr. pakke
54821	53427814	SikaFuko Eco-1 Combipack 50m. Komplet	50 meter
54822	53427825	SikaFuko Eco-1 Combipack 200m. Komplet	200 mter

- Emballasje: 200 m Sika Fuko Eco 1
10 m grønn PVC slange (inn)
10 m hvit PVC slange (ut)
- Tilbehør: 2 m koblingsrør, 4 m krympebånd, 50 stk plugg, 1 flaske lim, 1 rll tape og 800 stk festeklips.
Kan også leveres i prefabrikerte lengder og tilpasset hvert enkelt prosjekt.

Bruksområde:

SikaFuko Eco-1 er en injiserbar slange for tetting av skjøter i betongkonstruksjoner. SikaFuko Eco-1 kan injiseres med akryl, polyuretan eller mikrosement ved behov.

Egenskaper:

- Kan injiseres flere ganger med akryl og mikrosement
- Økonomisk
- Meget bra som ekstra sikkerhet ved bruk av fugebånd
- Enkel å montere
- Tåler 10 bar (100 m) vanntrykk

Tekniske data:

- Type: Injeksjonsslange for injisering med akryl, polyuretan, mikrosement og epoksy



Vannetting

Sikadur Combiflex

Sikadur®-Combiflex®

Fugesystem



H-varenr.	Nobbnr.	Type	Størrelse	Enhet
90082	53427814	Sikadur Combiflex SG-10M*	10cm x 25 meter	meter
90083	53427825	Sikadur Combiflex SG-10M	15cm x 25 meter	meter
90081	45479204	Sikadur Combiflex CF - lim	6 kg	stk

* Bestillingsvare

Produktbeskrivelse

Sikadur®-Combiflex® fugesystem består av en høyelastisk Hypalon-membran som festes til underlaget med Sikadur®-Combiflex®-lim. Sikadur®-Combiflex® lagerføres i breddene 10, 15 og 20 cm og i tykkelse 1 mm.

På bestilling kan andre bredder og tykkelser skaffes.

Bruksområder:

Fugesystem for fuger som utsettes for ekstreme påvirkninger av så vel bevegelse som av kjemikalier og vanntrykk. Etter montering over en fuge kan store bevegelser opptas i mer enn en retning samtidig som en perfekt tetting av fugen sikres.

- Tunneler og kulverter
- Tak
- Kjellere
- Vannbelastede konstruksjoner
- Støpeskjøter
- Fuger med ekstrem bevegelse
- Reparasjon av gamle fuger
- Konstruksjoner med forventet setning

Egenskaper:

Kan anvendes på både tørre og lett fuktige betongoverflater

Varig vann- og værbestandighet

Rask herdetid også ved lav temperatur

Mugg- og soppbestandig

Limet fås i forskjellige varianter med ulik brukstid

Drikkevannsgodkjent - Ved bruk av Sikadur 31 DW Lim.



Sika® -Fugebånd

Fugebånd (waterstop) Fleksibelt, mykt PVC-fugebånd brukes til vannetting av støpeskjøter og dilatasjonsfuger i betongkonstruksjoner. Sika® -Fugebånd



Tetting av støpeskjøter og dilatasjonsfuger med Sika og Tricosal Fugebånd
Fugebånd (Waterstop) leveres i ulike materialer og kvaliteter. Den forutsatte belastning, dvs. vanntrykk og bevegelse, vil bestemme valget av passende produkt, dets kvalitet og utforming. Fugebåndene kan benyttes for plassstøpte konstruksjoner i grunnen eller til konstruksjoner med vann. Fugebånd for innstøpning eller utenpåliggende montering leveres i nedenstående kvaliteter:

Basismateriale:	Kvalitet:	DIN-tester:	Skjøteteknikk:
PVC-P	Ikke bitumenbestandig	Standardkvalitet	Sveising
Tricomer	Bitumenbestandig	DIN 18541	Sveising
Elastomer	Standard gummibånd	DIN 7865	Vulkanisering
TPO	Polyolefin	Som Sikaplan TPOmembraner	Sveising

SIKA® FUGE BÅND PVC-P

Standard fleksible, myke PVC-bånd til vannetting av støpeskjøter og dilatasjonsfuger i betongkonstruksjoner.

FOR STØPESKJØTER (alle mål i mm)

Innstøpt	Betegnelse	Båndbredde	Tykkelse	Rullengde
	A-19	190mm	3,5mm	30meter
	A-24	240mm	3,5mm	30meter
	A-32	320mm	4,5mm	15meter

Utenpåliggende	Betegnelse	Båndbredde	Tykkelse	Rullengde
	AF-32	320mm	4,0mm	15meter

FOR DILATASJONSFUGER (alle mål i mm)

Innstøpt	Betegnelse	Båndbredde	Tykkelse	Rullengde
	D-19	190mm	3,5mm	15meter
	D-24	240mm	4,0mm	15meter
	D-32	320mm	5,0mm	15meter

Utenpåliggende	Betegnelse	Båndbredde	Tykkelse	Rullengde
	DF-24	240mm	4,0mm	15meter
	DF-32	320mm	4,0mm	15meter

Vanntetting Sikadur Combiflex

Sika® -Fugebånd

Fugebånd (waterstop) Fleksibelt, mykt PVC-fugebånd brukes til vanntetting av støpeskjøter og dilatasjonsfuger i betongkonstruksjoner.

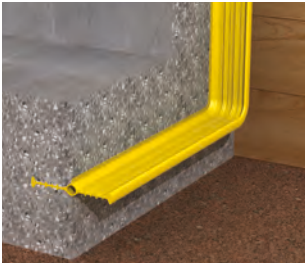

Sika®-Fugebånd blir brukt som forsegling av faste fuger og dilatasjonsfuger i vannutsatte konstruksjoner som kummer, høydebasseng, dammer, kulverter, svømmebasseng, tankanlegg etc. og for å holde vann ute fra kjellere, garasjer under bakkenivå, tunneler, demninger etc.

- PVC av høy kvalitet gir lang holdbarhet
- Egnet for større vanntrykk
- Lett å sveise
- Mange forskjellige typer til hvert sitt bruk

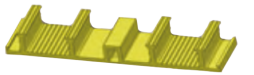

H-varenr.	Nobbnr.	Type	Lengde	Enhet
543835	48436386	Sika Fugebånd Sentrisk A-19	30 meter	rull
540195	48436322	Sika Fugebånd Sentrisk A-24	30 meter	rull
540193	48436284	Sika Fugebånd Utenpål. AF-32	15 meter	rull
543836	48436405	Sika Fugebånd Sentrisk Dilatasjon D-19	15 meter	rull
540196	48436337	Sika Fugebånd Sentrisk Dilatasjon D-24	15 meter	rull
540197	48436341	Sika Fugebånd Utenpål. Dilatasjon DF-24	15 meter	rull
540526	42441416	Sika Fugebåndsklemme		stk

Bestillingsvare:

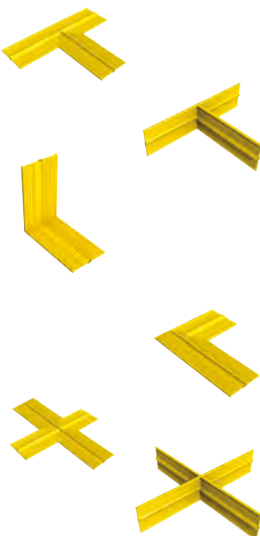

545706		Sika Fugebånd Forte 24*	30 meter	rull
545345		Sika Fugebånd Liggende T-stykke*		stk
545346		Sika Fugebånd Stående T-stykke*		stk
545347		Sika Fugebånd Stående L-stykke* (utv. hjørne for AF/AR/DR)		stk
545348		Sika Fugebånd Stående L-stykke* (Innv. hjørne for AF/AR/DR)		stk
545408		Sika Fugebånd Liggende L-stykke*		stk
545429		Sika Fugebånd Liggende X-stykke*		stk
545430		Sika Fugebånd Stående X-stykke*		stk

* Bestillingsvare

Sika® PVC-P Waterstop KAB 125 S Termoplast

Kombinasjonsfugebånd til tetting av støpeskjøter mellom betongsåle/ vegg.



Monterings eksempel

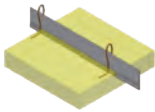

Monteringsbøyle



Fugebåndsystem (eksempel)

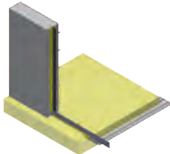

Sika PVC-P Waterstop KAB 125 er et kombinasjonsfugebånd av termoplastisk

Høy mekanisk bestandighet

- Bestandig mot naturlige forekommende stoffer som angriper betong
- Bestandig mot en lang rekke kjemiske stoffer (Testing er nødvendig i det enkelte tilfelle)
- Enkel å håndtere på byggeplass
- Enkel montering (KAB 125 trenger ikke oppbygging av betongoppkant ved såle/vegginstallsjon)
- Sveisbar

Benyttes i konstruksjoner bygget i vanntett betong og plasstøpt betong.

- KAB 125: Tetting av støpeskjøter såle/vegg

Sika PVC-P Waterstop KAB 125/2017 - 2/8

- Brukes sammen i et tetningssystem: KAB 125 i støpeskjøter mellom betongsåle / vegg.

Eksempler på bruk:

Boligbygg, kontorbygninger, garasjeanlegg og tankanlegg.

H-varenr.	Nobbnr.	Type	Antall meter pr. pakke
131410		Sika Tricosal Ankerbånd KAB 125 S	25 m/ fester

Sika® FBV 120S Metall Fugebånd

Fugebånd av metall for innstøping i støpeskjøter



Fugebånd av stål til bruk i horisontale og vertikale konstruksjonsfuger.

- Belagt metall med heft til fersk betong, for vanntetting av støpeskjøter.
- Sika FBV metall fugebånd består av galvanisert metall med et spesialbelegg på den ene siden for å øke heften til fersk betong for vanntetting av støpeskjøter
- Spesielt limsystem for god vedheft mot betong
- Enkel å montere
- Tåler vanntrykk opp til 50 meter
- Type: Fugebånd i stål. 120 mm høyde i forskjellige lengder
- Emballasje: Boks à 50 lengder à 210 cm, rull à 15 meter eller ferdig sett à 15 meter med 30 stk fikseringsklammere

H-varenr.	Nobbnr.	Type	Antall meter pr. pakke
547182	53424261	Sika FBV 120S Metall Fugebånd Komplett	15 meter



Membran Bentonitt Voltex DS

Voltex DS bentonitt membran brukes til vann og fukttetting i bygg og anleggskonstruksjoner som kjellere, garasjeanlegg, kulverter, parkeringshus, heissjakter, etc.

Voltex DS er et patentert to i ett produkt. Ensidig HPDE folie som primærtetting og bentonitt som sekundærtetting innsydd mellom to geotekstiler.



Sammensyningen sikrer at bentonitten ligger jevnt fordelt, spesielt ved vertikal montering.

Voltex DS kan ligge ubeskyttet i monteringsperioden.

De robuste geotekstilene tåler store mekaniske påkjenninger i forbindelse med montering og armeringsarbeid direkte på membranen.

Bentonitten som benyttes er en høyverdig naturlig natrium bentonitt, med en renhet på mer en 90 %



H-varenr.	Nobbnr.	Type	Størrelse	Antall meter pr. pakke
13062	53515484	Voltex DS*	1,15 x 5 meter	15 meter

* Bestillingsvare



Mørtel og fugemasse

Boltemørtel	82
Nonset 50 / 120 / 400 / 50 FF / 12 FF / 400 FF	82
Reparasjonsmørtel	83
Redirep 25 / Redirep 45 / Confix PP fiber	83
Forankringsmørtel for galvaniserte bolter	84
ZinkBolt.....	84
Hurtigherdene	84
Conbit (sementbasert lim) / PlaniTop Smooth and Repair (sementbasert lim).....	84
Murpuss	85
Mapetherm AR 1 Grå (med tilbehør)	85
Selvutjevneende avrettingsmasse	86
Conplan Eco Avrettingsmasse / Uniplan Eco Fiber avrettingsmassel	86
Primer	86
Primer Eco	86
Påstøp	87
Mapecem Pronto	87
Sparkel	87
Monofinish	87
Våtromstøp	88
VR-Støp.....	88
Korrosjonsbeskyttende	88
Redisit primer heftbrp gammel/ ny / Mapefer (2 komp.)	88
Mapepoxy	89
Mapepoxy Bi-IMP / Mapepoxy L / LR	89
Mapelatex RM	89
Monofinish	89
Mapelastic (vanntetting av overflatebetong)	90
Mapelastic 2 komp. med tilbehør.....	90
Støpemørtel	91
SikaCrete B30	91
Fugemasse	91
Sika Hyflex.....	91
SikaFlex 11 FC	92
SikaSil C	92
Bunnfyllingslist	93
Salt	93
Magnesiumklorid	93
Veisalt	93



Boltemørtel



H-varenr.	Nobbnr.	Type	Vekt sekk	Antall pall	Enhet
80401	24896631	Boltemørtel Nonset 50	25 kg	48 sekk	sekk

Nonset 50 er en ekspanderende mørtel for gysing av fjellbolter og kan benyttes på kamstålbolt, rørbolt CT-bolt etc. Også velegnet til injeksjon av grovere sprekker og understøp. Nonset 50 skal benyttes ved temperaturer over +5°C. NB! Ved lavere temperaturer benyttes Nonset 50 FF. Forbruk: Ca. 1,6 kg/l ferdig masse



H-varenr.	Nobbnr.	Type	Vekt sekk	Antall pall	Enhet
80404	24896417	Boltemørtel Nonset 120	25 kg	48 sekk	sekk

Nonset 120 benyttes til forankring av armeringsjern, fuging og understøpsarbeid i tykkelser mindre enn 50 mm. Ferdig utblandet masse må være plassert senest 40 minutter etter blanding for ikke å tape ekspansjon.

Eksempler på bruk:

- Forankring av armeringsjern i betong og fjell
- Montering og mindre understøpsarbeider av betongelementer
- Fuging av horisontale bevegesfrie fuger

Forbruk: ca. 1,9 kg pr. liter ferdig masse.



H-varenr.	Nobbnr.	Type	Vekt sekk	Antall pall	Enhet
80406	24896250	Boltemørtel Nonset 400	25 kg	48 sekk	sekk

Nonset 400 er en ekspanderende sementbasert spesialmørtel som benyttes til understøp montasje, fuging etc. i tykkelse 150 mm. Nonset 400 benyttes til alle typer understøp og betongreparasjoner i tykkelse inntil 150 mm. Ferdig utblandet masse må være plassert senest 40 minutter etter blanding for ikke å tape ekspansjon.

Eksempler på bruk:

- Konstruksjonsmessig gjenoppbygging av armerte betongbjelker og søyler
- Understøpsarbeider og montering av betongelementer
- Understøpsarbeider ved montering av maskiner
- Understøpsarbeider av sviller og kranbaner
- Fuging av horisontale bevegesfrie fuger

Forbruk: ca. 1,9 - 2,1 kg/l ferdig masse

Boltemørtel frostfri

Nonset FF er en frostfri variant av Nonset. Kan benyttes ved temperaturer ned til -25°C



H-varenr.	Nobbnr.	Type	Vekt sekk	Antall pall	Enhet
80407	24945552	Boltemørtel Nonset 50 FF	25 kg	48 sekk	sekk
80408	24896656	Boltemørtel Nonset 120 FF	25 kg	48 sekk	sekk
80400	24946048	Boltemørtel Nonset 400 FF	25 kg	48 sekk	sekk



Reparasjonsmørtel



H-varenr.	Nobbnr.	Type	Vekt sekk	Antall pall	Enhet
90004	24945305	Tørrmørtel Redirep 25 RSF	25 kg	48 sekk	sekk

Alle typer utbedring av sår og skader i betongunderlag.
Redirep 25 RSF er spesielt egnet hvor det er behov for minimal rissutvikling og/eller der hvor det er ønskelig å fortsette raskt med overflatebehandling.
Redirep 25 RSF er en tørrmørtel for reparasjon av betongunderlag. Den har meget gode heftegenskaper.
Mørtelen har rask avbinding og er tilsatt mikrofiber.

Redirep 25 RSF kjennetegnes ved:

- Rask avbinding: Lite utsatt for plastisk svinn.
- Svinnkompensert: Lite uttørkingssvinn
- Rask fasthetsutvikling: Muliggjør hurtig fremdrift
- Sulfat resistent: God motstandsdyktighet i maritimt miljø

Mørtelen har brukstid på ca. 20 minutter ved 20°C og ca.35 minutter ved 10°C.

Trykkfasthet: Ca 25 N/mm²

Forbruk: Ca. 1,8 kg/dm³

Verktøy: Sparkel, murerskje



H-varenr.	Nobbnr.	Type	Vekt sekk	Antall pall	Enhet
90003	24945339	Tørrmørtel Redirep 45 RSF	25 kg	48 sekk	sekk

Redirep 45 RSF er en tørrmørtel for reparasjon av betongunderlag.
Den er frostbestandig, og har meget gode heft-egenskaper. Mørtelen har rask avbinding og lite svinn.

Redirep 45 RSF består av spesialsement, velgradert og tørket sand, samt stoffer som forbedrer mørtelens bearbeidelighet og heft-egenskaper.

Redirep 45 RSF inneholder ingen komponenter hverken i sand eller sement som vil gi alkalireaksjoner.

Redirep 45 RSF er spesielt egnet for alle typer utbedring av sår og skader i betongunderlag.

Redirep 45 RSF har samme kjennetegn som Redirep 25 RSF men har i tillegg:

- Lav permeabilitet: Meget god frostbestandighet

Mørtelen har brukstid på ca. 20 minutter ved 20°C og ca.35 minutter ved 10°C.

Trykkfasthet: Ca. 45 N/mm²

Forbruk: Ca. 1,8 kg/dm³

Verktøy: Sparkel, murerskje



H-varenr.	Nobbnr.	Type	Vekt sekk	Antall pall	Enhet
90009	24896284	Confix med PP-fiber	25 kg	48 sekk	sekk

Confix m/PP-fiber er en tørrmørtel spesielt beregnet til reparasjon, forsterkning og vedlikehold av betong i tykkelse 10-50 mm der fasthet, lavt svinn og tetthet er avgjørende.

Anvendes ved temperatur +5°C til +35°C.

Eksempler på bruk:

- Limt støp og reparasjon med monolittisk binding
- Reparasjoner av betongdekker
- Støp av fall mot sluk og avrenninger
- Støp av hulkiler
- Generell reparasjon av betongkonstruksjoner



Sementbasert forankringsmørtel til galvaniserte bolter



H-varenr.	Nobbnr.	Type	Vekt sekk	Antall pall	Enhet
80403	24896649	Boltemørtel Zink	25 kg	48 sekk	sekk

Zinkbolt er en ekspanderende mørtel for gysing av fjellbolter og kan benyttes på kamstålbolt, rørbolt CT-bolt etc., kan også benyttes til galvanisert stål.

Mørtelen skal kun tilsettes vann. Den ekspanderende komponenten gjør at massen ekspanderer 1 – 3 % i fersk tilstand. Ekspansjonen sikrer god fylling av hulrom og omstøping rundt bolt. Massen må være plassert senest 40 minutter etter blanding for å få full utnyttelse av ekspansjonen.

Ekspansjonstrykket i påfører ikke trykk på konstruksjonen etter avbinding.

Zinkbolt skal benyttes ved temperaturer over +5°C.

Ca. 1,6 kg tørrmørtel pr. liter ferdig masse.

Hurtigherdene



H-varenr.	Nobbnr.	Type	Vekt sekk	Antall pall	Enhet
80675	41655101	Conbit Sementbasert lim	25 kg	48 sekk	sekk

Hurtigherdende, vannfast og frostsikker mørtel

Conbit benyttes p.g.a. gode heftegenskaper hovedsakelig til:

- til liming og fuging av skifer, betongstein, naturstein og kantstein mot asfalt eller betong
- fuging av betongelementer.

Conbit anvendes i tykkelser fra 3 - 20 mm.

Conbit herder relativt raskt helt ned til 0 °C.

Conbit binder og herder raskere enn vanlig sementmørtel, noe som gir ekstra fordeler ved lave temperaturer.

Brukstiden ved + 20 °C er ca. 1 time.

Forbruk: 2 kg Conbit gir ca 1 liter masse.



H-varenr.	Nobbnr.	Type	Vekt sekk	Antall pall	Enhet
90053	51150358	Panitop Smooth & Repair	25 kg	40 sekk	sekk

Klasse R4, hurtigherdende svinnkompensert, tiksotropisk, fiberforsterket, sementbasert mørtel som påføres i et enkelt lag med en tykkelse på 3 til 40 mm, for reparasjon og utjevning av betong

Bruksområder:

Ikke-bærende reparasjoner og utjevning lag på innvendige og utvendige, horisontale og vertikale betongflater, egnet for reparasjon av strukturer som er eksponert for friluft og i permanent kontakt med vann.

Noen typiske brukseksempler

- Hurtige reparasjoner av betongskader, hjørneskade på bjelker, søyler, støttemurer, gesimser og forkanter på balkonger.
- Hurtig utjevning over overflatedefekter i ferdigbetong, som f.eks. honeycombs, stagshull, støpeskjøter osv., før maling av overflaten.
- Reparasjon og utjevning over betonglister på bygninger, som f.eks. takutstikk og dekorelementer som stikker ut.
- Reparasjon av prefabrikkerte betongstrukturer.





Murpuss på isolasjon



H-varenr.	Nobbnr.	Type	Vekt sekk	Enhet
90007	46475902	Mapetherm AR1 GG grå	25 kg	sekk

En-komponent sementbasert mørtel med gradert tilslag opp til 1 mm liming og pussing av varmeisolerende plater og -systemer (Mapethermsystemet).

- Limer alle typer av varmeisolerende plater (skum/pressformet polystyren, polystyrenskum, mineralfiber, kork, trefiber etc.) direkte på puss, mur og betong på vegger og i tak.
- Som puss på varmeisolerende plater med innlagt forstekning av glassfibernet for innvendige og utvendige vegger (varmisolerende system).



Press isolasjonsplaten hardt mot underlaget for å sikre god heft



Påføring av første pusslag med Mapetherm AR1 GG

Noen eksempler på bruk:

Som lim og puss på varmeisolerende plater og varmeisolerende systemer på:

- sementpuss eller puss av kalkmørtel;
- betong;
- betongblokker;
- murstein.

Egner seg også til liming og pussing av systemer for:

- isolering på innsiden av vegger i rom over bakkenivå;
- isolering på innsiden av bærevegger i kjellere;
- isolering på innsiden av loftstak;
- isolering på yttersiden av ventilerte fasader.

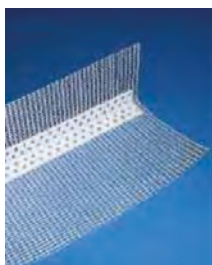

H-varenr.	Nobbnr.	Type	Størrelse	Enhet
90001	24985178	Mapetherm hjørne	15mm x 10mm x 25 meter	stk

Alkali-resistant fibreglass hjørneprofil med kjerne av polystyrol for armering av hjørner i tynnpuss-sjiktet i system for luftet, pusset fasade;



H-varenr.	Nobbnr.	Type	Størrelse	Enhet
90005	24985160	Mapetherm net	1 meter x 50 meterr	stk

Alkali-resistant fibreglass nett for armering av tynnpuss-sjiktet i system for luftet, pusset fasade

Selvtjevne avrettingsmasse/ sparkelmasse



H-varenr.	Nobbnr.	Type	Vekt sekk	Enhet
80409	44729466	Conplan Eco F Avrettingsmasse	20 kg	sekk

Conplan Eco F

Selvtjevne finsparkel for gulv.

Conplan Eco F er en sementbasert, pumpbar, sparkelmasse til finavretting av underlag bestående av betong. Conplan Eco F leveres som tørrmørtel og er sammensatt av sement, sand opptil 0,4 mm, plastiserende og heftforbedrende stoffer.

Bruksområde

Massen er velegnet til avretting i tynne sjikt helt fra 0 til 10 mm. der det er ønskelig med tidlig belegging. Massen egner seg godt som underlag til de fleste belegningstyper på gulv i boliger, kontorer, institusjoner og forretningslokaler.

Priming

Underlaget skal alltid primes med Primer Eco før sparkelmassen legges. En god priming er en forutsetning for et porefritt og plant gulv med god heft til underlaget.



H-varenr.	Nobbnr.	Type	Vekt sekk	Enhet
80405	44728653	Uniplan Eco Fiber Avrettingsmasse	20 kg	sekk

Uniplan - Fiberarmert selvtjevne, sementbasert sparkelmasse for gulv

Uniplan Eco er beregnet til avretting av betongunderlag og tregulv med tilstrekkelig stivhet.

Bruksområdet er gulv i bolig, kontor, institusjon og lett industri.

Primer



H-varenr.	Nobbnr.	Type	Vekt	Enhet
80773	44855175	Primer Eco	1 kg	stk
80774	44855194	Primer Eco	5 kg	stk

Primer ECO

Primer for selvtjevne sparkelmasse

Primer Eco er en akrylprimer med svært lav emisjon og gode heftegenskaper. Benyttes som primer for selvtjevne sparkelmasser innendørs.

Bruksområde:

Primer Eco er spesielt utviklet for priming under Mapeis selvtjevne sparkelmasser



Mapecem Pronto



H-varenr.	Nobbnr.	Type	Vekt sekk	Antall pall	Enhet
90012	28742872	Mapecem Pronto	20 kg	40 sekk	sekk

Innvendige og utvendige påstøp på gammelt eller nytt betonggulv. Egnert som underlag for tregulv, pvc, linoleum, teppe, keramiske fliser, naturstein eller annet type gulvbelegg der det kreves rask uttørking for at gulvbelegget skal kunne legges umiddelbart

Forbruk:

Forbruket av Mapecem Pronto er ca. 20 kg/m² pr. cm tykkelse, avhengig av hvor mye komprimering du foretar.

Eksempler på bruk:

- Påstøp som skal være klar for fotgjengertrafikk etter 2-3 timer, og som skal være tørre etter 24 timer.
- Påstøp der keramiske fliser skal kunne legges etter 3-4 timer.
- Påstøp der pvc, linoleum, tregulv, naturstein og kunststein skal kunne legges etter kun 24 timer (restfuktighet under 2%).
- Utbedring og rehabilitering av avrettingslag i områder der det er uavbrutt trafikk (f. eks. supermarkeder, sykehus, flyplasser, osv.).
- Påstøp over innstøpte varmekilder uten å tilsette plastiserere.



Sparkel



H-varenr.	Nobbnr.	Type	Vekt sekk	Enhet
90015	24946493	Monofinish	22 kg	sekk

En-komponent sementbasert poresparkel for betong og pussflater. Hovedsakelig benyttet som sluttfinish før overflatebehandling.

Sparkel med normal avbindingstid for glatting av betong og sementbasert puss.

Beskyttelse og avretting av betongflater.

Typisk anvendelser

- Sparkling av betongoverflater før maling.
- Finsparkling av reparasjonsarbeid på betong utført med produktene i Mapegrout serien.
- Sparkling av ujevne flater på sementbasert puss med god mekanisk styrke.

- forbruk: 1,4 kg/m² pr. mm tykkelse.
- verktøy: Sparkel



Våtrom støp



H-varenr.	Nobbnr.	Type	Vekt sekk	Antall pall	Enhet
90013	24945784	VR - Støp	25 kg	48 sekk	sekk

Fuktbestandig, hurtigherdende støpemasse med meget lavt svinn for støpearbeid i våtrom

Våtrom med eller uten varmekabler, der det ønskes en rask herding. VR-Støp benyttes på underlag av betong, puss, treverk, sponplater og fliser. VR-Støp kan legges flytende på plastfolie/membran eller med heft til underlaget. Støpmassen er velegnet til bygging av fall.

VR-Støp er en hurtigherdende tørrmørtel beregnet for gulv i våtrom. VR-Støp brukes i tykkelser fra 15-75 mm og kan uavhengig av tykkelse belegges med tett membran etter kort ventetid. VR-Støp legges ut som en tradisjonell støpemørtel

Korrosjonsbeskyttende heftbro



H-varenr.	Nobbnr.	Type	Vekt	Enhet
80775	29313475	Redisit primer heftbro gammel/ny -bet	20 kg	sekk
80777	55167484	Redisit heftbro gammel/ny -bet.	5 kg	sekk

Redisit anvendes som et korrosjonsbeskyttende belegg på armeringsstål og som heftbro mellom gammel og ny betong/mørtel. Redisit er en sementbasert slammemasse som består av ulike tilsetningsstoffer for å gi god rustbeskyttelse, heft og smidighet. Redisit er smidig og lett å håndtere. Sementbasert korrosjonshindrende mørtel. Benyttes som heftbro mellom ny og gammel betong/mørtel.

- farge: Grå
 - forbruk: Ca. 1,3 kg/dm³
 - verktøy: Pensel, slemmekost
- Underlagets temperatur må ikke være lavere enn +5°C.

Materialforbruk:
Ca. 1,3 kg Redisit pr. liter ferdig masse.
Brukstil ved 20°C: ca. 2 timer

Korrosjonsbeskyttende



H-varenr.	Nobbnr.	Type	Vekt	Enhet
9066	24974818	Mapefer 2 komp. korrosjonshindrende	2 kg	spenn

Mapefer er rustbeskyttelse for armering. Heftbro for reparasjonsmørtler eller mellom gammel og ny betong. 2-komponent, sementbasert korrosjonshindrende mørtel. Inneholder korrosjonsinhibitor, fargen er blå





Mapepoxy BI-IMP



H-varenr.	Nobbnr.	Type	Vekt	Enhet
90027	24895849	Epoxy Mapepoxy BI-IMP	1,00 kg	stk

Variant av MAPEPOXY BI til forsegling av riss og sprekker i betong.
Kun til yrkesmessig bruk.

To-komponent, lettflytende, epoksybasert injeksjonsmiddel
Liming av bom i påstøp og sparkelmasser
- Forsegling/tetting av sprekker og riss i dekker og gulv

Mapepoxy L



H-varenr.	Nobbnr.	Type	Vekt	Enhet
90025	24469462	Epoxy Mapepoxy L	1,25 kg	stk
90026	24469223	Epoxy Mapepoxy L	4,50 kg	stk

To-komponent hurtigherdene epoksyylim for liming av fersk betong til gammel betong, gammel betong til gammel betong samt stål til betong.
Kan også brukes som meget slitesterk og bestandig belegg på stål og betong.
Kun til yrkesmessig bruk.

Mapepoxy L brukes for kraftoverførende liming av

- fersk betong til herdet betong eller stål (monolittisk liming)
- herdet betong til herdet betong
- stål til herdet betong

14806 0 Kuleanker
Gummiring til utsparring RR-50
14807 0 Kuleanker Mag
net utsparring MPB-50

Mapepoxy L er også et godt produkt til forankring av bolter i borehull, eller som beskyttende belegg på betong.
Forbruk: 0,5 - 1,5 kg/m² pr m² avhenger av underlaget

Mapepoxy LR



H-varenr.	Nobbnr.	Type	Vekt	Enhet
90029	24895773	Epoxy Mapepoxy LR	1,25 kg	stk
90033	24469322	Epoxy Mapepoxy LR	4,50 kg	stk

Mapepoxy LR lengre åpentid og brukstid enn Mapepoxy L

To-komponent hurtigherdene epoksyylim for liming av fersk betong til gammel betong, gammel betong til gammel betong samt stål til betong.
Kan også brukes som meget slitesterk og bestandig belegg på stål og betong.
Kun til yrkesmessig bruk.
Forbruk: 0,5 - 1,5 kg/m² pr m² avhenger av underlaget

Mapelatex RM



H-varenr.	Nobbnr.	Type	Vekt	Enhet
90028	24896706	Mapelatex RM Mørtelforbedrer	1,02 kg	stk

Latex som tilsettes mørtel eller betong. Forbedrer bearbeidighet, strekkstyrke og heft. Motvirker bom og oppsprekking.

Mapelatex RM er en emulsjon som forbedrer bearbeidighet, strekkstyrke og heftfasthet til sementmørtler.



Mapelastic



H-varenr.	Nobbnr.	Type	Vekt	Enhet
9061	24974842	Mapelastic 2-komp A+B (sekk+kanne)	32 kg	sett

To-komponent sementbasert mørtel, fleksibel med til 20° C, for vanntetting av betongoverflater, balkonger, terrasser, våtrom og basseng.

Mapelastic er en 100 % vanntett sementbasert membran som er enkel å påføre:

- På terrasser og balkonger
- På utvendig kjellermur
- I svømmebasseng
- Bak forstøtningsmurer
- På betongfasader

NB! Komp. B kan leveres separat.

- forbruk manuell påføring: 1,7 kg/m² pr. mm tykkelse
- forbruk påført v/sprøyting: 2,2 kg/m² pr. mm tykkelse
- påføring: Flat sparkel eller sprøyte

Mapenet 150 Glassfibernet

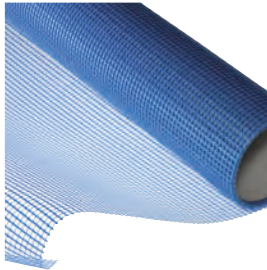

H-varenr.	Nobbnr.	Type	Størrelse	Enhet
9063	24946360	Glassfibernet Mapelasttic	1 x 50 m	meter

Alkalieresistent armeringsnett av glassfiber som brukes til å forsterke vanntette beskyttelseslag, bruddsikre membraner og sementbaserte puss og avrettingslag.

Bakes inn som forserknign i vanntettende membraner (MAPELASTIC, MAPEGUM WPS)

Mapebånd



H-varenr.	Nobbnr.	Type	Lengde	Enhet
80411	41442088	Mapebånd Hjørneforsterker*	50 m	rull

Gummitape med alkalieresistent stoff for vanntetting av sementbaserte systemer kan brukes som vanntetting i hjørner mellom vegg og gulv før påføring av Mapelastic

* Bestillingsvare

Mur og pussmørtel

Sika



Sikacrete®-B30

Støpemørtel som brukes til gulvpuss, støp og påstøp, ute og inne. Støpemørtelen gir en fin, glatt overflate og brukes som regel der hvor betongens overflate skal være synlig.



H-varenr.	Nobbnr.	Type	Vekt sekk	Antall pall	Enhet
893025	44770354	Tørrbetong Sika B30	25 kg	42 sekk	sekk

Støpemørtel som brukes til gulvpuss, støp og påstøp, ute og inne. Støpemørtelen gir en fin, glatt overflate og brukes som regel der hvor betongens overflate skal være synlig.

God stabilitet, ved høyt flytnivå
Trykkstyrke 42 MPa
Støpetykkelsen kan være mellom 20 og 80 mm
Maksimal kornstørrelse: 4 mm
Farge: Grå
Masse: ca 14 liter pr 25 kg sekk.
Vanntilsetning: ~ 2,0 - 2,5 liter per sekk
Emballasje: Sekk à 25 kg
Vanntilsetning: ~ 2,0 - 2,5 liter per sekk

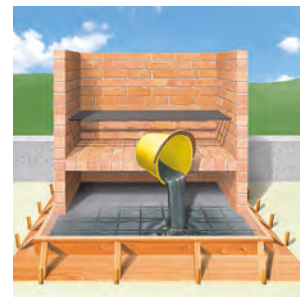

Sika Hyflex® - 250



Fugemasse for høyelastisk fugemasse



H-varenr.	Nobbnr.	Type	Størrelse	Forpakning	Enhet
69315	47997392	Sika Hyflex-250 Fasade, betonggrå	300ml	12 eske	stk
69316	46542894	Sika Hyflex-250 Fasade, betonggrå	600ml	20 eske	stk

Sika Hyflex-250 Fasade

Etter mange år som vårt mest trofaste og beste produkt til fuger i fasader og tunneller får Sikaflex-15 LM nå en arvtaker.

SikaHyflex-250 Facade

gir deg følgende forbedrede egenskaper:

Lettere å trykke ut
Kort avslutningsstreng
Lettere å bearbeide og glatte
Herder uten bobler
Enestående bevegelingskapasitet, +100/-50
Forbedret vedheft
Utmerker vær- og aldringsbestandighet
Løsemiddelfri
Testet for bruk på marmor
Produktet er EC1+ og M1 godkjent

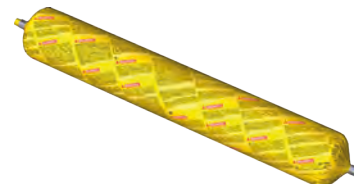



Sikaflex®-11 FC+ i-Cure

Allround lime-, fuge- og tettemasse



H-varenr.	Nobbnr.	Type	Størrelse	Forpakning	Enhet
807020	44113958	Sikaflex 11 FC+ Grå patron	300 ml	12	stk
807027	44113678	Sikaflex 11 FC+ Betong grå pølse	600 ml	12	stk

Allsidig liming, tetting og fuging av de fleste materialer, for eksempel: tre, betong, siporex, murverk, metall, plast, keramiske fliser etc.

- God vedheft til en rekke underlag
- Høy fargestabilitet
- Luktsvak
- Høy vær- og aldringsbestandighet
- Kan slipes og overmales (gjør forforsøk!)
- Hurtigherdende
- Enkel å reparere
- i-Cure - Et nytt herdesystem med forbedrende egenskaper



Sikasil C



H-varenr.	Nobbnr.	Type	Størrelse	Forpakning	Enhet
70346	22860662	Sikasil-C Transparent 300ml	300ml	12 eske	stk
70347	45478962	Sikasil-C Transparent 600ml	600ml	20 eske	stk
70345	43653078	Sikasil-C Grå*	300ml	12 pose	stk

Fugetetting på bad, toalett og kjøkken, fuger ved metallpaneler, dørterskler og vindusbrystninger. Silikon kan ikke overmales.

Farger 300 ml: Transparent, hvit, offwhite, lys grå, manhattan, mellomgrå, mørk grå, antrasitt, brun, eik, beige og sort

* Bestillingsvare

Bunnfyllingslist



H-varenr.	Nobbnr.	Type	Størrelse	Forpakning	Enhet
80850	26800185	Bunnfyllingslist Rund	10 mm	300 meter	meter
80851	26800193	Bunnfyllingslist Rund	13 mm	375 meter	meter
80852	26800201	Bunnfyllingslist Rund hull	16 mm	250 meter	meter
80853	26937896	Bunnfyllingslist Rund hull	20 mm	150 meter	meter
80854	26937904	Bunnfyllingslist Rund hull	24 mm	100 meter	meter
80855	26937912	Bunnfyllingslist Rund hull	30 mm	60 meter	meter
80856	26937920	Bunnfyllingslist Rund hull	35 mm	150 meter	meter
80857	26937938	Bunnfyllingslist Rund hull	40 mm	120 meter	meter
80858	26937946	Bunnfyllingslist Rund hull	50 mm	85 meter	meter

Bunnfyllingslist finnes i 2 varianter: homogen eller med hull, avhengig av dimensjon. Den homogene typen kan komprimeres ca. 35 %, mens dimensjoner med hull kan komprimeres enda mer. Samme dimensjon passer altså til flere fugebredder.

MG Kombi® (Magnesiumchlorid)



H-varenr.	Nobbnr.	Type	Vekt	Enhet
2547	40095713	Magnesiumchlorid	25kg	sekk

Anvendelse:
Til tining av is og snø samt støvbinding

MG KOMBI® er et meget hurtigvirkende og effektivt tiningmiddel, og har dessuten en styrke som støvbinder på bl.a. grusvei, parkeringsplasser, campingplasser og lignende hvor det er grusbelagt. Produktet har en fuktsugende evne som gjør det meget hurtigvirkende og effektivt.

Veisalt



H-varenr.	Nobbnr.	Type	Vekt	Enhet
2548	40095796	Veisalt (Isbryteren)	25kg	sekk

Anvendelse:
Til tining av is og snø

Veisalt er velegnet som tiningmiddel på både vei, parkeringsplasser og andre arealer hvor fremkommeligheten skal sikres på en hurtig og effektiv måte.



Forskalings-/ betongverktøy

Finerskrape	96
Betongskrape	96
Corromantskrape	96
Barkeskrape	96
Rivespett	96
Aluminiumspett	96
Flytavretter	97
Asfaltskyver	97
Armeringsbøyer	98
Jernbindertang	98
Boltekutter	98
Diverse til forskalingsbelte	99
Fettstift	96
Merkepenne	100
Merkespray	100
Blyant	100
Hammer	101
Sag	102
Kniver	102
Brekkgjern	102
Støpetrakt	103
Tobb	103
Murerskje	104
Pusse Brett	105
Filsebrett	105
Svamp	105
Murerbøtte	106
Loddesnor	106
Silikonpistoler	106
Mørtelvisp / Blandemaskin / Colomix	107
Spader	108
Kost / Radiator / Svaber	109
Spett	110
Slegge	110
Trillebåre / Ryddevogn	111
Snørydding	111
Målebånd	112
Meterstokk / Vater / Vinkel	113
Krittstokk	113
Hansker	114
Vernemaske / Vernebriller / Hørselvern	116
Arbeidslamper / LED / Skjøteledning	117
Fall-/ krysslaser / Tilbehør laser	119
Arbeidslamper / Skjøteledning	117
Vibrator - Høyfrekvent / Mekanisk / Tilbehør	118
Bindemaskiner - RB 441T / RB 398 / RB518 / RB655 / Bindetråd / Tilbehør	125
Glattmaskin / Betongglatter / Tilbehør	128
Makita batteri/ el maskiner / Hitachi armeringsklipper	130
Gasspistol / Ergofast	133
Diamantblad / Kappeskiver / Slipekopp	134
Bor / SDS Plus / SDS Max / Spiral / Meisel / Bajonettsagblad / Stikksag / Forskalingsbor	136

Finerskrape

Finerskrape med utskiftbare blader.



H-varenr.	Nobbnr.	Type	Enhet
8205		Finerskrape	stk
8210	49346322	Blad til finerskrape	stk

Betongskrape

Betongskrape med utskiftbare blader.



H-varenr.	Nobbnr.	Type	Enhet
8215		Betongskrape	stk
8220	49346303	Blad til Betongskrape	stk

Corromantskrape

Betongskrape med hardmetall spiss for rengjøing av betong og forskalingsform.



H-varenr.	Nobbnr.	Type	Enhet
8231		Corromantskrape 100 mm	stk
8232		Corromantskrape 150 mm	stk

Barkeskrape



H-varenr.	Nobbnr.	Type	Enhet
8235	21055207	Barkespade OYO	stk

Rivespett

Rivespett i stål har 45 og 90 graders endestykke. Aluminium rivespett er meget kraftig og lett.



H-varenr.	Nobbnr.	Type	Enhet
8250		Rivespett med hake	stk
420150	51591097	Spett rive - Kuli L= 150 cm (gul)	stk

Aluminiumspett

Pinchspett med forsterket stålsnitt. Takler store brytebelastninger. Den bøyde spissen forhindrer at en klemmer fingrene nær gulvet. Brukes også for riving av forskaling



H-varenr.	Nobbnr.	Type	Enhet
7353	48298577	Spett Aluminium Krum	stk

Flytavretter (Combislådd)

Lakkert aluminium, ved overflatevibrasjon og komprimering ved støping.

Combislådd - flytavretter for retting av betong gulv, passer for store og små flater, flyter oppå betongen og for å få en jevn overflate.



H-varenr.	Nobbnr.	Type	Størrelse	Enhet
5201	53511303	Combislådd	80 cm	stk
5202	53511318	Combislådd	100 cm	stk
5203	53511322	Combislådd	120 cm	stk
5204	53511337	Combislådd	150 cm	stk
5205	53511341	Combislådd	180 cm	stk
5210	53511356	Combislådd	210 cm	stk
5206	53511386	Combislådd Teleskopskaft		stk
5207	53511375	Combislådd Faststykke		stk
5209	53511360	Combislådd Bevegelig ledd		stk

Asfaltkyver

Asfaltkyver i tre og aluminium, benyttes til betongavretting

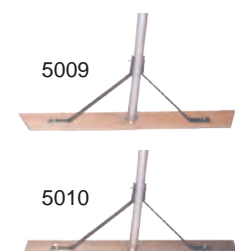

H-varenr.	Nobbnr.	Type	Enhet
5000	53509918	Asfaltkyver i Tre	stk
5005	53509922	Asfaltkyver blad i Tre	stk
5006	42885564	Asfaltkyver Aluminium 70cm (kun blad)	stk
5007		Asfaltkyver Aluminium 120cm (kun blad)	stk
5008		Asfaltkyver blad i Tre, for alu. skyver	stk
5009	53509884	Asfaltkyver Alu. med treblad	stk
5010	53509903	Asfaltkyver Aluminium 70cm	stk
5011	53509892	Asfaltkyver Aluminium 120cm	stk

Armeringsjern bøyevektøy

Kraftig bøyevektøy (for montering på arbeidsbenk)



H-varenr.	Nobbnr.	Type	Størrelse	Enhet
10400030	41857393	Bøyeapparat	12mm	stk
43600104	47512795	Bøyeapparat	20mm	stk

Bøyenøkkel

Bøyehode med 2 spor - 45 graders vinkel - Forkrommet

Opp til 12mm jern



H-varenr.	Nobbnr.	Type	Størrelse	Enhet
10400045	50470681	Bøyenøkkel	Ø 12 - 600 mm	stk
10400053	31231947	Bøyenøkkel	Ø 12-16 - 1000 mm	stk

10400053



Knipex (Jernbindertang)













H-varenr.	Nobbnr.	Type	Størrelse	Enhet
7110	28661155	Jernbindertang	220	stk
7115	28661163	Jernbindertang	250	stk
7120	28661171	Jernbindertang	280	stk
7126	28526325	Jernbindertang Powercut	300	stk

Boltekutter



H-varenr.	Nobbnr.	Type	Størrelse	Enhet
600120	53074454	Boltekutter Roughneck Pro 24"	600	stk
600122	53074503	Boltekutter Roughneck Pro 30"	750	stk
600125	53076864	Boltekutter Roughneck Pro 36"	900	stk

Diverse

	H-varenr.	Nobbnr.	Type	Enhet
	7136	47550243	Jernbinder Taske i lær	stk
	7137	47550372	Jernbinder Trådholder	stk
	7280	25456864	Hammerholder for belte	stk
	7320	53513804	Snekkerforkle Hansmark	stk
	7321	47550326	Snekker spikerlomme	stk
	7140	48637237	Carabinkrok 13 x 160 mm	stk
	7146	47550300	Belte Industri	stk
	7147	47550996	Belte Industri XL	stk
	7130	53512336	Finnekrok	stk
	7197	56162733	Gnist tenner	stk

Fettstift Markal

Markal fettstift kombinerer holdbarheten av ekte maling i bekvemmeligheten i en stift.

Disse fettstifterne kan markere nesten alle overflater og er ideelle for metallproduksjon, sveising, konstruksjon, og mange andre industrielle formål.



H-varenr.	Nobbnr.	Type	Størrelse	Enhet
437188	53512302	Markal Fettstift Gul	12 i eske	stk
437187	53512317	Markal Fettstift Hvit	12 i eske	stk
437189	53512321	Markal Fettstift Rød	12 i eske	stk

Fettstift Artline

Beregnet for bruk på gjenstander som brukes under høye temperaturer, den Artline 40 er varmebestandig opp til 200 °C

Egnet for merking på de fleste overflater, tørker permanent maling i 5-7 minutter.



H-varenr.	Nobbnr.	Type	Størrelse	Enhet
7176	30183487	Artline 40 Paint Crayon Gul	12 i eske	stk
7177	30183461	Artline 40 Paint Crayon Hvit	12 i eske	stk

Merkepenn Artline

400XF - ideelt for både innendørs og utendørs bruk der permanent uutslettelig merking er nødvendig. Rask tørt, høyt vann og lysekte blekk. Helt ugjennomsiktig selv på mørke eller transparente overflater. Fargen vil forbli skarp over en lang tidsperiode.



H-varenr.	Nobbnr.	Type	Størrelse	Enhet
7170	28525947	Merkepenn Artline 400 Hvit	12 i eske	stk
7171	28525962	Merkepenn Artline 400 Gul	12 i eske	stk

Merkespray Geo

For rask, ren og presis merking av asfalt, betong, mur, puss, tre, jord og mange andre underlag. Patentert enhånds-sikkerhetshette. Miljøvennlig og ufarlig for helsen.



H-varenr.	Nobbnr.	Type	Størrelse	Enhet
7428122	48799641	Merkespray Fluor Orange GEO	12 i kart.	stk
7428123	48799656	Merkespray Fluor Rød GEO	12 i kart.	stk
7428124	48799777	Merkespray Fluor Gul GEO	12 i kart.	stk







Blyant (Tømmermann)



H-varenr.	Nobbnr.	Type	Størrelse	Enhet
7196	24205833	Blyant Tømmermann	100 stk	stk

Hammer

Hammer

H-varenr.	Nobbnr.	Type	Enhet
 7273	47966686	Hammer Helsmidd 16 OZ Stanley	stk
 7274	47966641	Hammer Helsmidd 20 OZ Stanley	stk
 7275	22858112	Hammer Helsmidd 16 OZ Estwing	stk
 7276	22858138	Hammer Helsmidd 20 OZ Estwing	stk
 7278	40433583	Hammer Helsmidd 20 OZ Estwing rett klo	stk
 7282	30979462	Hammer Helsmidd Lektehammer, Stanley	stk
 7284	23021983	Hammer Meisel 1500gr	stk

Forskallingsverktøy

Sag/ kniv / Brekkjern

Sag



H-varenr.	Nobbnr.	Type	Enhet
73401	30695522	SAG Proff (håndsag)	stk
73400	51797075	SAG Hansmark (håndsag)	stk

Kniver



H-varenr.	Nobbnr.	Type	Enhet
380020	26708552	Kniv Grov GK, Hultafors	stk
380060	26747139	Kniv RFR Rustfritt stål, Hultafors	stk
380070	26747147	Kniv Stemkniv, Hultafors	stk
380210	42757638	Kniv HVK-GH Kullstål, Hultafors	stk
380260	42757676	Kniv RFR-GH Rustfritt stål, Hultafors	stk
381040	51848065	Kniv Hådtverk/Universal HVK & URA, Hultafors	stk
386020	30008445	Kniv HVK Kullstål, Hultafors	stk
388020	51848035	Kniv Universal URA, Hultafors	stk
388550	51848258	Knivblad til Universal URA, Hultafors (10stk)	stk
441006	43720721	KNIV OLFA OL m/hylster	stk
441010	11334257	KNIV OLFA L1	stk
441016	11334281	KNIV OLFA OL	stk
441019	31097488	KNIV OLFA L5	stk
61045024	25811308	KNIV KARBONSTÅL RØD HITACHI	stk

Brekkjern



H-varenr.	Nobbnr.	Type	Størrelse	Enhet
4310936	21010012	Brekkjern Bredtype	90cm - 109/36"	stk
4310928	21010020	Brekkjern Bredtype	70cm - 109/36"	stk
4310925	21010004	Brekkjern Bredtype	60cm - 109/36"	stk
4310920	21009980	Brekkjern Bredtype	50cm - 109/36"	stk

STØPETRAKTER

Støpetrakt produsert i glassfiber.

Støpetrakt rektangulær i glassfiber til vegg. Forenkler fylling av støpeformer/forskaling.
Passer fra veggtykkelse 13 cm og oppover.
Støpetrakten rengjøres med vann etter bruk

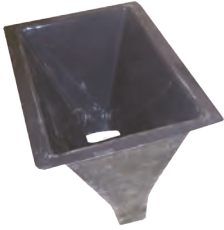

H-varenr.	Nobbnr.	Type	Enhet
3750		Støpetrakt Glassfiber vegg	stk

Støpetrakt rund i glassfiber brukes for å forenkle jobben med fylling av støpeformer/ forskaling.
Stussen kan påmonteres en slange ved bruk av slangeklemme.
Støpetrakten rengjøres med vann etter bruk



H-varenr.	Nobbnr.	Type	Enhet
3752		Støpetrakt Glassfiber søyle	stk

TOBBER



Betongtobb

Tobber (Lager Trondheim)
Tobb med sideutløp.



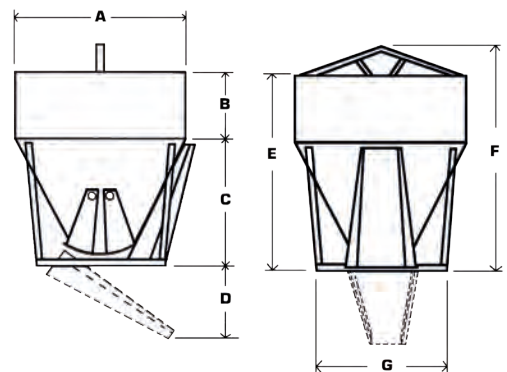

H-varenr.	Nobbnr.	Type	Størrelse	Enhet
3830500	53514625	Tobb Edilsider	500 liter	stk
3830750	53514633	Tobb Edilsider	750 liter	stk
3831000	53514644	Tobb Edilsider	1000 liter	stk

Kapasitet	500 liter	750 liter	1000 liter
Dimensjoner:			
A	1000 mm	1150 mm	1150 mm
B	210 mm	450 mm	700 mm
C	770 mm	770 mm	770 mm
D	520 mm	520 mm	520 mm
E	980 mm	1220 mm	1470 mm
F	1120 mm	1340 mm	1590 mm
G	730 mm	730 mm	730 mm
Vekt:	99 kg	115 kg	130 kg



Murerskje / glattebrett

	H-varenr.	Nobbnr.	Type	Størrelse	Enhet
	7030	23023104	Murer Glattebrett Jung	450 mm	stk
	7035	22858757	Murer Glattebrett Jung	500 mm	stk
	7031	23019433	Murer Opptreksbrett Stål	130 x 280 mm	stk
	7040	23022569	Murerskje Firkant	120 mm	stk
	7065	23022577	Murerskje Firkant	140 mm	stk
	7062	23022585	Murerskje Firkant S-hals	160 mm	stk
	7061	23022932	Murerskje Firkant S-hals	180 mm	stk
	7070	23022593	Murerskje Flyndre	140 mm	stk
	7050	23022999	Murerskje Flyndre	155 mm	stk
	7074	23022866	Murerskje S-hals	200 mm	stk
	7075	23022882	Murerskje S-hals	220 mm	stk
	7076	23022890	Murerskje S-hals	240 mm	stk
	7080	23022478	Murerskje Fuge	8 mm	stk
	7081	23022486	Murerskje Fuge	10 mm	stk
	7082	23022494	Murerskje Fuge	12 mm	stk
	7054	23019185	Murer Tannsparkel	6 mm	stk
	7055	23019193	Murer Tannsparkel	8 mm	stk
	7056	23019201	Murer Tannsparkel	10 mm	stk
	7079	23022445	Murerskje Rustfri	180 mm	stk
	7045	23023005	Murerskje Lammetunge	160 mm	stk

Forskalingsverktøy

Murerverktøy

Pussebrett

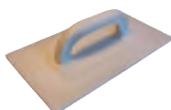
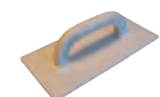

H-varenr.	Nobbnr.	Type	Størrelse	Enhet
7004	23019375	Pussebrett Plast	80 x 260 mm	stk
7000	23019391	Pussebrett Plast	180 x 320 mm	stk
7005	23019417	Pussebrett Plast	220 x 420 mm	stk
7010	23019425	Pussebrett Plast	240 x 480 mm	stk
391428	47566097	Murer Pussebrett, Styropor	140 x 280 mm	stk
391832	47566101	Murer Pussebrett, Styropor	180 x 320 mm	stk

Filsebrett

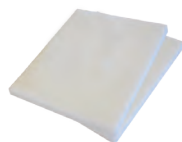
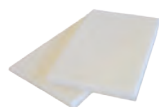
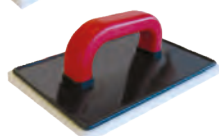
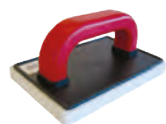

H-varenr.	Nobbnr.	Type	Størrelse	Enhet
7015	23019441	Filsebrett	125 x 195 mm	stk
7017	23019466	Filsebrett	185 x 245 mm	stk
7020	23019482	Filsebrett refill	125 x 195 mm	pakke
7022	23019508	Filsebrett refill	185 x 245 mm	pakke

Svamp



H-varenr.	Nobbnr.	Type	Størrelse	Enhet
7021	23017536	Svamp	110 x 190 mm	stk

Forskålingsverktøy

Murerbøtte-/ balje / Loddenor / Silikonpistol

Murerbøtter og murerbaljer



H-varenr.	Nobbnr.	Type	Størrelse	Enhet
7090	26053355	Murerbalje	65 liter	stk
7091	27629914	Murerbalje	90 liter	stk
7093	49345096	Bøtte	30 liter	stk
7095	25359993	Bøtte	20 liter	stk
7100	25359985	Bøtte	12 liter	stk

Murer loddenor og murerlodd



H-varenr.	Nobbnr.	Type	Størrelse	Enhet
391050	23017502	Loddenor Rød	50m	rull
391080	23017510	Loddenor Hvit	80m	rull
7243	23021686	Murerlodd	250gram.	stk

Silikon og skumpistoler

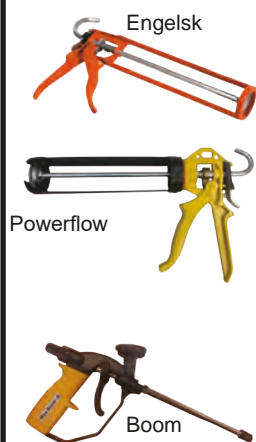

H-varenr.	Nobbnr.	Type	Størrelse	Enhet
72423	25672155	Silikonpistol Krøger		stk
72424	23021637	Silikonpistol Engelsk Skjelett pistol		stk
72426	45629761	Silikonpistol Sika H-245 (til tokomp. og sikadur)		stk
72427	28597268	Silikonpistol Sika Mark 5AC til poser		stk
72428	42880543	Silikonpistol Sika Powerflow 310ml		stk
72420	28597284	Silikonpistol Sika Wexford		stk
72421	26743310	Silikonpistol Sika Trykkluft T-22 XP for pose*		stk
80839	51131163	Sika Boom Pistol for byggsaum		stk

Forskalingsverktøy

Blandeverktøy

Mørtelvisper

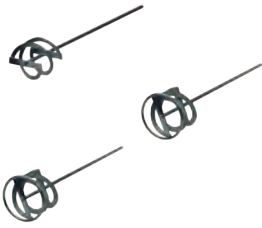

H-varenr.	Nobbnr.	Type	Størrelse	Enhet
390070	23018906	Mørtelvisp spiral	Ø 70	stk
390090	24004913	Mørtelvisp spiral m/ring	Ø 90	stk
390120	23018922	Mørtelvisp spiral m/ring	Ø120	stk

Blandemaskin



Blandemaskin Niko 1600W for blanding av seige, tykkflytende masser som flislim, fugemasse, kalkpuss, avrettingsmasse og mørtel etc. Blanding av større volum absorberende masser som maling, lakk, lasur, tapetklister, sement, betong og sparkelmasse etc.

- Brukervennlig blandemaskin med kraftig motor for større rørevolum (opp til 200 liter)
- Ergonomisk gummibelagt grep - Praktisk låsebryter for lengre blandeoperasjoner
- Mykstart (startstrømbegrensning) - Trinnløs elektronisk hastighetsregulering for minimalt med sprut
- Elektronisk "Feed Back" kraftkontroll, Overbelastningsbeskyttelse, - Lavt lyd- og vibrasjonsnivå
- Utstyrt med veltebøyle, Kan monteres på blandestativ (selges separat)



H-varenr.	Nobbnr.	Type	Størrelse	Enhet
83010501	28812683	NIKO Blandemaskin	1600W	stk
83040001	28812527	NIKO Blandemaskin visp		stk

Collomix®

Colomix Xo 1 er en maskin for et mangfold av blandeoppgaver opp til et volum på 40 liter per blanding. Oppreist arbeidsstilling og nyutviklede ergonomiske håndtak. Solide komponenter gjør dette til en svært pålitelig maskin. Visp WK for mørtel av alle slag, gips, avrettingsmasse, lim osv.

Colomix Xo 4 er en svært kraftig maskin med utmerket ergonomi. Utviklet for de fleste blandeoppgaver, som for eksempel støpemasse, mørtel, lim, fugemasse, sparkel, flytmasse og bitumen, opp til et volum på 65 liter per blanding. Stort moment gir nok blandekraft og hastighet til materialer med høy viskositet.



Spesifikasjoner:
 Motor: 1010W / 4,4 A
 Gir: 1 / Trinnløs
 Vekt: 5,3kg
 Kobling: Hexafix / M14
 Maks bla.mengde: 40L
 Maks hastighet: 680 o/m



Spesifikasjoner:
 Motor: 1300W/6A
 Gir: 2
 Vekt: 6,3kg
 Kobling: Hexafix/M14
 Maks bla.mengde: 65L
 Maks hastighet: 450/620 o/m

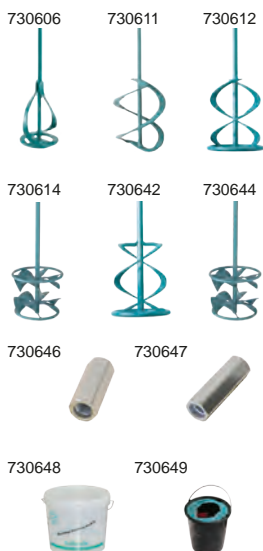

H-varenr.	Nobbnr.	Type	Størrelse	Enhet
730606	28493153	Collomix malevisp FM 60 S mm	Ø 60	stk
730610	44740617	Collomix Xo 1 m/visp WK120 HF	Ø 120	stk
730611	25846742	Collomix visp WK 70 S, spiral	Ø 70	stk
730612	25648510	Collomix visp WK 120 for fug/mørtel	Ø 120	stk
730613	53032492	Collomix Xo 10 NC HF m/visp WK120HF + 2 batt	Ø 120	stk
730614	29202363	Collomix visp DLX 120 for flyt	Ø 120	stk
730640	48734772	Collomix Xo 4 m/visp WK140 HF	Ø 140	stk
730642	29182292	Collomix visp WK 140 for fug/mørtel	Ø 140	stk
730644	42806332	Collomix visp DLX 152 for flyt	Ø 152	stk
730646	42809272	Collomix koblingsstykke 5/8" innv.	M 14	stk
730647	23018955	Collomix koblingsstykke M14/M14	M 14	stk
730648	50869885	Collomix Målebøtte	10 liter	stk
730649	50869961	Collomix Mixer-Clean vaskesystem for visper*	30 liter	stk

* Bestillingsvare

Spader/ Krafser/ River

H-varenr.	Nobbnr.	Type	Enhet
7380	47421197	Spade/anlegg nr.3	stk
7385	47421216	Spade for betong 150	stk
7395	46959757	Spade alu. skuffe 135	stk
7394	28536548	Asfaltskyffel	stk
7425	47420043	Rive stål m/skaft	stk
8242	47508538	Skaft for rive	stk
7355	21533120	Krafse m/skaft	stk
7360	47419937	Krafseskaft kort	stk
7356	47421163	Krafse m/langt skaf	stk
7359	47419918	Krafseskaft langt	stk
7365	47420126	Krafsebrett	stk



Forskalingsverktøy

Anleggutstyr

Kost



H-varenr.	Nobbnr.	Type	Størrelse	Enhet
7085	22588883	Slemmekost gul syntetisk		stk
7400	23021355	Piasavakost	30 cm	stk
7404	23281777	Piasavakost	50 cm	stk
7405	23021470	Støvkost	50 cm	stk
7415	23021496	Kosteskift	23 mm	stk
7420	23021371	Kosteskift	28 mm	stk
7347	47677484	Radiatorkost	35mm	stk
7357	47677492	Radiatorkost	50mm	stk
7358	47677503	Radiatorkost	70mm	stk

Oljesvaber



H-varenr.	Nobbnr.	Type	Størrelse	Enhet
830	23017601	Oljesvaber m/ 2 viskere	45 cm	stk
831	23281173	Oljesvaber m/ 2 viskere	55 cm	stk
834	41348327	Oljesvaber . m/hard gummi	60 cm	stk
836	23018260	Oljesvaber . m/ 2 viskere	75 cm	stk

Spett



H-varenr.	Nobbnr.	Type	Størrelse	Enhet
7350	21010228	Spett stål	135 cm / 6,0 kg	stk
7351	21010210	Spett stål	150 cm / 7,0 kg	stk
7354	21010137	Spett aluminium	150 cm / 3,6 kg	stk

Se side 55 for Rivespett

Slegge



H-varenr.	Nobbnr.	Type	Størrelse	Enhet
427312	45974460	Slegge, rekylfri	1,2 kg	stk
427316	45974475	Slegge, rekylfri	1,6 kg	stk
427350	45974486	Slegge, rekylfri	5,0 kg	stk
728410	46158772	Slegge, stein m/glassfiberskaft	4 kg	stk
7305	21009238	SLEGGE m/skaft	4,0 kg	stk
7304	21009246	SLEGGE m/skaft	5,0 kg	stk

Forskallingsverktøy

Anleggutstyr

Trillebåre



H-varenr.	Nobbnr.	Type	Størrelse	Enhet
7375	41334889	Trillebår Betong smal	100 liter	stk
7377	24207003	Trillebår Betong med løfteører	250kg	stk
831246		Ryddevogn HSS	Rommer: 355 liter Max last: 600 kg Vekt: 65 kg	stk
143511	48875937	Ryddevogn KM med kompakte hjul 400L/750kg	Rommer: 400 liter Max last: 750 kg	stk



Snøryddingsutstyr



H-varenr.	Nobbnr.	Type	Enhet
7397	46959738	Snømåke 865	stk
7398	46959825	Snøskuff 855	stk
7391	46959712	Snørydder stor	stk
26211	48784415	Snøseil 6 x 6 meter 900g/m kapasitet: 1,5 tonn	stk



Målebånd



H-varenr.	Nobbnr.	Type	Lengde	Enhet
356103	25434770	Målebånd BT Hultafors	5m	stk
356203	25434788	Målebånd BT Hultafors	8m	stk

Målebånd med beskyttende gummidetaljer på utsatte deler og kapsel i ABS-plast. Gult stålmålebånd gradert i millimeter med svært nøyaktig blekkstråleteknikk og matt flate for refleksfri avlesning.

Endebeslag av gummi montert med speil for innvendig og utvendig måling, dempende båndretur beskytter endehaken mot skador.



H-varenr.	Nobbnr.	Type	Lengde	Enhet
390103	46557098	Målebånd CC10 Stål Hultafors	10m	stk
390203	46557102	Målebånd CC10 Stål Hultafors	20m	stk

Målebånd med unikt enhåndsgrep tilpasset husets størrelse. Gult glassfiberbånd, båndbredde 13 mm, med en svært holdbar kasse av ABS-plast med hull for montering av sikkerhetsline. Endehake med unik funksjon og båndbegynnelse type B.



H-varenr.	Nobbnr.	Type	Lengde	Enhet
355801	21008180	Målebånd TR Hultafors rustfritt	30m	stk
355901	21008206	Målebånd TR Hultafors rustfritt	50m	stk

Rustfritt, dypetset stålmålebånd, båndbredde 13 mm, gradering i centimeter, med ramme i aluminium.

Båndbegynnelse type A.

Båndet er produsert i rustfritt stål for å tåle fukt og være holdbar mot daglig slitasje.

Høy motstandskraft mot rust og korrosjon.

Typegodkjent i henhold til EU Klasse II.



H-varenr.	Nobbnr.	Type	Lengde	Enhet
355451	21008131	Målebånd YL Hultafors gult	30m	stk
355551	21008149	Målebånd YL Hultafors gult	50m	stk

Gult motstandskraftig stålbånd, båndbredde 13 mm, gradert med en svært eksakt blekkstråleteknikk, har dessuten en tykk nylonhinne for å bli ekstra holdbart. Båndbegynnelse type C.

Stålbåndet tåler å bli bøyd og vridd uten noe problem, men skal ikke brettes.

Graderingen beskyttes av nylonhinne for økt beskyttelse.

Båndet er rustbeskyttet og tåler kontakt med de fleste kjemikalier og løsemidler.

Typegodkjent i henhold til EU Klasse II.



H-varenr.	Nobbnr.	Type	Lengde	Enhet
61021002	28810463	Målebånd	3m	stk
61021004	28810471	Målebånd G32	5m	stk

- Målebånd i nylonbelagt stål

- Magnetisk endestykke

- "Auto Lock" med mulighet for posisjonslåsing av målebånd

- Sklisikker gummibelagt konstruksjon

- Utstyrt med praktisk belteklips og håndleddsrem

Forskallingsverktøy

Måleutstyr

Meterstokk

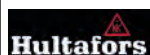

7214



H-varenr.	Nobbnr.	Type	Lengde	Enhet
7214	21006796	Meterstokk Glassfiber mm/mm	2 meter	stk

Vater



H-varenr.	Nobbnr.	Type	Lengde	Enhet
7226	25435165	Vater SM 120, Hultafors	120 cm	stk
7223	25435033	Vater SM 60, Hultafors	60 cm	stk

Rettholt



H-varenr.	Nobbnr.	Type	Lengde	Enhet
16210	23021041	Rettholt lett type	2.0 meter	stk
16215	23021058	Rettholt lett type	2.5 meter	stk
16220	23021066	Rettholt lett type	3.0 meter	stk
16225	23021074	Rettholt lett type	4.0 meter	stk
16230	23021082	Rettholt lett type	5.0 meter	stk
16235	23021090	Rettholt lett type	6.0 meter	stk
16240	23021009	Rettholt med libeller	1.5 meter	stk
16245	23021017	Rettholt med libeller	2.0 meter	stk
16250	23021025	Rettholt med libeller	2.5 meter	stk
16255	23021033	Rettholt med libeller	3.0 meter	stk

Vinkel



H-varenr.	Nobbnr.	Type	Enhet
437201	21688833	Vinkel Quatro Stillbar	stk

Krittsnor/ pulver



H-varenr.	Nobbnr.	Type	Enhet
7231	23022130	Krittsnor	stk
7232	23281967	Krittsnor pulver	stk
652233	22874721	Kritt Hvit 360gram	stk
652433	22874739	Kritt Rød 360gram	stk

Verneutstyr

Hansker



H-varenr.	Nobbnr.	Type	Størrelse	Enhet
Zyklon softskinn arbeidshanske Hanske som er spesielt tilpasset for steinleggere og grovere anleggsarbeid. En smidig og slitesterk hanske med meget godt grep og er laget i 1 klasses mykt skinn.				
72510	46042674	Zyklon softskinn arbeidshanske	str. 10	par
72511	54373862	Zyklon softskinn arbeidshanske	str. 11	par
Zyklon arbeidshanske PU Hansker for monterings- og finmekanikk jobber. En smidig og slitesterk hanske med meget godt grep! Hansken er har synlighetsfarge og refleks. Hansken er laget i Japansk PU, et materiale som er sterkere enn naturlær. Hansken har et moderne og tøft design. Vaskbar i 40°.				
72515	46042640	Zyklon arbeidshanske PU	str. 10	par
72520	46042655	Zyklon arbeidshanske PU Foret	str. 10	par
72525	51048438	Zyklon arbeidshanske PU Foret	str. 11	par
Zyklon Dryflex Vanntett hanske. Dryflex er formdyppet og anatomisk formet latexhanske som reduserer tretthetsfølelse i hånden. Slitesterkt og elastisk belegg med unik gripeoverflate sørger for ekstremt godt grep i tørt og vått arbeid. En hanske av meget høy kvalitet.				
72537	55167064	Zyklon Dryflex Vanntett	str. 10	par
72538	55167072	Zyklon Dryflex Vanntett	str. 11	par
Zyklon Nitril Støpehanske m/ribb. Støpehanske i nitril som er mykere enn de fleste av sine konkurrenter.				
157203	54375194	Zyklon Nitril	str.10	par
157204	54375224	Zyklon Nitril	str.11	par



Verneutstyr

Hansker



H-varenr.	Nobbnr.	Type	Størrelse	Enhet
Zyklon Masterflex Monteringshanske Lett monteringshanske som erstatter alle tradisjonelle monteringshansker.				
157201	53554862	Zyklon Masterflex	str. 10	par
157202	53554900	Zyklon Masterflex	str. 11	par



Zyklon Argon sveise- & sandblåsehanske Geiteskinn m/mansjett				
72526	54339074	Zyklon Argon sveise- & sandblåsehanske	str. 10	par



Zyklon jernbindehanske okseskinn Myke og gode jernbinderhansker med godt grep. Materiale: Okseskinn.				
72528	54375175	Zyklon Jernbindehanske	str. 10	par



Zyklon PRS Vibrasjonshansker Med gel innlegg Vibrasjonshanske med gel rundt håndledd og i håndflaten. Tenk HMS og unngå prikking i hendene når du jobber med vibrering.				
72527	54375160	Zyklon PRS Vibrasjonshansker	str. 11	par



H-varenr.	Nobbnr.	Type	Størrelse	Enhet
HANDI Safeguard Nitril Blå med mansjett Nitril arbeidshansker Til mur, stein, oljesøl, håndverk og industri etc.etc.				
437010	24164204	Hanske HANDI 2370 SafeGuard Nitr. blå m/ mansj.	str.10	par
437011	46570084	Hanske HANDI 2371 SafeGuard Nitr. blå m/ mansj.	str.11	par

Verneutstyr

Vernemasker / Vernebriller / Hørselvern

Vernemasker



H-varenr.	Nobbnr.	Type	Antall eske	Enhet
7241	23023328	Støvmaske uten ventil	20 stk	stk
7245	45187032	Støvmaske med ventil	10 stk	pakke



H-varenr.	Nobbnr.	Type	Antall eske	Enhet
25465295	25465295	Vernemaske 3M 4251, Organisk damp/støv	1 stk	stk
46557000	46557000	Vernemaske 3M 4251CP, Organisk damp/støv	1 stk	stk

Vernebriller



H-varenr.	Nobbnr.	Type	Antall eske	Enhet
7362	23023294	Vernebriller med lufting	1	stk
7363	44354516	Vernebriller hardplast Klar	1	stk
7364	31196827	Vernebriller hardplast Gul	1	stk
7366	44354565	Vernebriller hardplast Mørk	1	stk



Hørselvern



H-varenr.	Nobbnr.	Type	Antall eske	Enhet
7341	23023278	Hørselvern Øreklokker	1	stk
399926	46609360	Hørselvern Peltor Optime 2 H520AC	1	stk
7338	46609220	Hørselvern Ørepropp med bøyle	1	stk



Arbeidsllys

Led lamper

Led lys



LED lys for bygg og anlegg.
Lysstyrke med den siste LED teknologien.
En 50 watt tilsvarer en 500W halogen.

- Avansert termisk design , integrert dørforming, termisk kontakt motstand, med effektiv varmespredning .
- Høy ytelse konstant strøm driver makt, ingen flimring.
- IP65 Støv og spylesikker.
- Original Philips LED chip.
- Lumens effektivitet opp til 110lm/ w.
- Lang levetid , >50.000 timer.

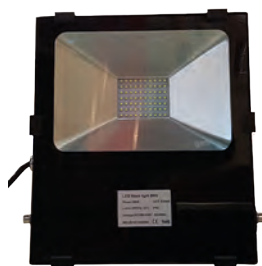

H-varenr.	Nobbnr.	Type	W / IP	Enhet
2261373	53509434	Arbeidslampe LED Viking	80w / IP65	stk
2261375	53509415	Arbeidslampe LED Viking	150w / IP65	stk

Nova 3K C+R



NOVA 3K og 5K C+R

Kraftig 5000 lumen COB LED arbeidsllys med DUAL SYSTEM

NOVA 3 K og 5K C+R er en all-round arbeidslampe; både oppladbar og med kabel (Dual system) som gir deg uendelige bruksmuligheter i ethvert arbeidsmiljø.

Den nye NOVA 3k og 5K C + R er robust nok til å tåle tøft, vått og skittent miljø på byggeplassen, og kan brukes både innendørs og til utendørs arbeid under alle værforhold.

Den unike COB LED-teknologien leverer ekstremt høyt lysutbytte, med en stabil og helt jevn belysning.

Fargegjengivelsen (CRI- verdien) ligger tett opp mot dagslys NOVA huset er laget av robust, formstøpt aluminium, motstandsdyktig mot sterke slag, støt og vibrasjoner - perfekt for et krevende arbeidsmiljø. Det nye NOVA designet er elegant, med et integrert bærehåndtak og en ny støttefot for direkte montering på SCANGRIP stativ.

Nova 5K C+R



Den nye dimmerfunksjonen gjør det mulig å justere lyset på fem ulike nivåer.

På baksiden har lampen et intelligent display for batterikapasitet og gjenværende brukstid før den må lades.

H-varenr.	Nobbnr.	Type	Enhet
723031	51242940	Arbeidslampe Nova 3K C+R LED	stk
723051	51242993	Arbeidslampe Nova 5K C+R LED	stk



SingFire leverer her en kraftig oppladbar hodelykt med utrolige 1800 Lumens!
Kommer levert med oppladbare Singfire batteri

Brand: SingFire
Model: SF-555
Function: Jakt, Turgåing, Fjellturer, Camping, Fisking.
Brukstid batteri: 3 timer
Vannsikker: IPX-6 Standard vannsikker
Oppladbar: Ja
Farge: Svart
Lys distanse: 200-300m

H-varenr.	Nobbnr.	Type	Enhet
98508	53512457	Hodelykt Singfire SF-555, 1800 lumen	stk

Skjøteledning

Skjøteledning / Kontakter

Skjøteledning og stikkontakter:

Berlin Elpur skjøtekabel er en kraftig skjøtekabel for bygg og anlegg. 30 % lettere enn vanlig gummi kabel gjør den smidig og lett å ha med seg. Kevlar tråden i kjernen gjør den meget sterk mot brudd og andre ytre påkjenninger. Gummien er 50 % mykere enn standard kabel. Tåler de tøffeste arbeidsmiljø, støpslene tåler å bli kjørt over av lastebil.

Lysdiode i alle er standard, lyser når det er strøm på kabelen



H-varenr.	Nobbnr.	Type	Tykkelse	Lengde	Enhet
2261763	47262263	Skjøteledning Elektron 2,5m2 1-veis	2,5m2	25m	stk
2261764	47262282	Skjøteledning Elektron 2,5m2 3-veis	2,5m2	25m	stk



H-varenr.	Nobbnr.	Type	Tykkelse	Lengde	Enhet
2261745	51400822	Skjøteledning Støpsel gummi (Han)			
2261746	51400818	Skjøteledning Stikkontakt gummi (Hun)			
51400678	51400678	Skjøteledning 25 m, trommel	1,5m2	15m	stk
51400803	51400803	Skjøteledning 3-veis	2,5m2	15m	stk
7491936	51400765	Skjøteledning 1-veis	1,5m2	20m	stk
7491937	51400773	Skjøteledning 1-veis	2,5m2	20m	stk



SPECTRA PRECISION GL412N

(enfallslaser)



H-varenr.	Nobbnr.	Type	Enhet
151412	49480041	Spectra Precision GL412, enfallslaser	stk

Spectra GL412N 1 falls - Rotasjonslaser

Spectra Precision GL412 er en helautomatisk 1 falls laser. En av de kraftigste og robuste på markedet i dag.

Med en rekkevidde på 800 meter i diameter er det en laser som kan brukes på store anlegg. Automatiske temperatur og grade kompensasjon gjør denne lasere til nr. 1 i klassen.

Leveres med med oppladbare batterier, som lett kan erstattes med vanlige batterier kun ved og den eksisterende batteripakken.

Fjernkontroll med fullt grensesnitt og digitalt display for avlesning og HL 760 mottaker med digital mm avlesning.

SPECTRA PRECISION GL422N

(tofallslaser)



H-varenr.	Nobbnr.	Type	Enhet
152422	49480060	Spectra Precision GL422, tofallslaser	stk

Spectra GL422N 2 falls - Rotasjonslaser

Spectra Precision GL422 er en helautomatisk 2 falls laser. En av de kraftigste og robuste på markedet i dag.

Med en rekkevidde på 800 meter i diameter er det en laser som kan brukes på store anlegg. Automatiske temperatur og grade kompensasjon gjør denne lasere til nr. 1 i klassen.

Leveres med med oppladbare batterier, som lett kan erstattes med vanlige batterier kun ved å ta ut den eksisterende batteripakken.

Fjernkontroll med fullt grensesnitt og digitalt display for avlesning og HL 700 mottaker med digital mm avlesning.

Laserverktøy

Helautomatiske fallaser



SPECTRA PRECISION LL100

(planlaser)



H-varenr.	Nobbnr.	Type	Enhet
150101	48017495	Spectra Precision LL100, planlaser Komplet (Laser, mottaker, målestang og stativ)	stk

Spectra LL100N Rotasjonslaser i systemkoffert



Spectra Precision LL100N er en helautomatisk planlaser for den profesjonelle bruker. Robust design som tåler daglig bruk. Fallgaranti på 1 meter direkte på betong. Kun av/på knapp gjør denne i meget enkelt i bruk. Leveres med vanlige alkaliske batterier, stativ, målestav og alt i en koffert.

Systemkoffert til LL100



Når LL100N monteres på stativ kan den sende en 360° plan laserlys over hele arbeidsområdet, slik at kun en person kan få nøyaktige målinger, selv høydemålinger opp til 175 m unna med lasermottaker HR320.

LL100N er designet for å være holdbar og pålitelig, dag inn og dag ut, og har overlegen fall- og værbeskyttelse. Denne robustheten resulterer i redusert nedetid og gir lavere reparasjonskostnader.

SPECTRA PRECISION LL300N

(planlaser)



H-varenr.	Nobbnr.	Type	Enhet
150301	50809106	Spectra Precision LL300, planlaser Komplet i koffert (Laser, mottaker, fjernkontroll, målestang og stativ)	stk
150300	49048035	Spectra Precision LL300, planlaser (Laser, mottaker, fjernkontroll)	stk



SPECTRA PRECISION LL300N Rotasjonslaser

Den automatiske, selvnivellerende Spectra Precision-laseren LL300N fra Trimble er den mest robuste laseren du får på markedet. Den er robust nok til å kunne brukes både til en lang rekke vanlige jobber og innen betongkonstruksjon. Selv under tøffe byggeplassforhold er LL300N-laseren pålitelig og nøyaktig, noe som gjør at du kan jobbe raskt og enkelt.

Systemkoffert til LL300N



Den robuste LL300N-laseren tåler fall mot betong på opptil 1 meter, og fall som følge av stavivelt på opptil 1,5 meter. Dette i tillegg til at laseren er fullstendig værbestandig og støvtett, gir mindre nedetid og reduserer reparasjonskostnadene i løpet av levetiden til produktet.

LL300N-laseren er også selvnivellerende og kommer med fjernkontrollen RC601 som tilleggsutstyr, noe som gjør at den er svært nøyaktig og brukervennlig. Siden LL300N-laseren nivellerer seg selv når den blir slått på, blir det lettere å rigge opp siden den krever mindre betjening og man har færre innstillinger å forholde seg til. Med fjernkontrollen RC601 kan du bestemme fallet eller angi fallreferansen. Du kan også arbeide med fall i én akse med hodevakt aktivert i den andre aksen.



SPECTRA PRECISION LT20

(Krysslaser)



H-varenr.	Nobbnr.	Type	Enhet
150020	48014763	Spectra Precision LT20, krysslaser	stk

SPECTRA PRECISION LT20

Spectra Precision LT 20 er en kraftig og robust krysslaser. Stor åpning gjør at den har stor arbeidsfelt med kraftig laserstråle. Tåler fall fra 1 meter rett i betong.

Teknisk data:

Arbeidsområde	30 meter
Nøyaktighet	1,5mm / 5m
Driftstid pr.batteri	40 timer
Garanti	2 år

SPECTRA PRECISION LT56 og LT58

(Multilaser)



H-varenr.	Nobbnr.	Type	Enhet
150056	48041000	Spectra Precision LT56, multilaser, rød	stk
150058	49479965	Spectra Precision LT58, multilaser, grønn horisontal	stk

SPECTRA PRECISION LT56 OG LT 58

Spectra Spectra LT56 og LT58 er en multilaser i toppklassen. Markedets best og mest nøyaktige linjelaser med 1 horisontal linje og 2 vertikale linjer. Alle linjene går 360 grader rundt med krysningspunkt. Dette er en proff laser for de kresne som trenger det beste. Tåler å falle ned fra 1 meter og rett i betong.

LT 56 med **rød** stråle og **LT58** har en **grønn** horisontal stråle

Leveres med multibrakkert og veske.
Kan leveres med mottaker som tilleggsutstyr.

Teknisk data

Arbeidsområde	80 meter
Nøyaktighet	3mm/ 30meter
Driftstid pr.batteri	25 timer
Garanti	2 år

Spectra Precision LT56



Spectra Precision LT58

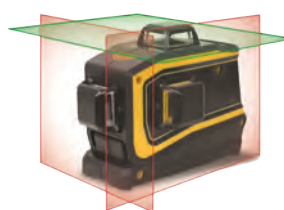

Laserplate for plant underlag



H-varenr.	Nobbnr.	Type	Enhet
3706	44078440	Laserplate	stk



H-varenr.	Nobbnr.	Type	Enhet
3701	53515874	Laserstang aluminium m/plate 150x150mm x 150cm	stk
3702	53515885	Laserstang aluminium m/plate 150x150mm x 200cm	stk

Laserstang

Sammenleggbar



H-varenr.	Nobbnr.	Type	Enhet
3703	44078364	Laserstang 4,0 meter	stk
3704	44078353	Laserstang 3,0 meter	stk
3709	44078334	Laserstang 1,8 meter 4.2.13	stk

Aluminium stativ med flatt hode

Kraftig aluminium stativ med flatt hode. Brukes til kikkerte, lasere og teodolitter



H-varenr.	Nobbnr.	Type	Enhet
3748	49050241	Laserstativ flatt hode	stk
3749	49050241	Laserstativ flatt hode m/teleskop*	stk

* Bestillingsvare

Vibrator

Høyfrekvens

vipock

Høyfrekvens motor



H-varenr.	Nobbnr.	Type	Enhet
152001	47950575	Vibrator - kompakt motor for høyfrekvent	stk

VIPOCK KOMPAKT

Vipock kompakt er en lett og kraftfull omformer som kan brukes med høyfrekvens vibratorer fra 38mm til 58mm.

En lett og hendig omformer som passer for alle som jobber med betong.

Mål (mm):	170x187x242
Vekt:	10kg
Elektrisk tilkobling:	230V/50Hz
Effekt:	1,1kw
Maks intensitet motor:	6A
Maks intens. generator:	16A
Maks	1 stk 58mm vibrator

vipock

Høyfrekvens motor



H-varenr.	Nobbnr.	Type	Enhet
152000	41485624	Vibratormotor for høyfrekvent	stk

Caf 120 kraftig høyfrekvens motor med 2 uttak. Dette er en av de mest solide motorene på markedet.

Robust og godt beskyttet av den kraftige rammen.

Kan brukes med 2 stk 52mm standard betongvibratorer samtidig. 1-fas 220V.

Mål (mm):	490x250x320.
Vekt:	24kg
Elektrisk tilkobling:	230V/50Hz
Effekt:	1,5kw
Maks intensitet motor:	6,5A
Maks intens. generator:	18A
Maks	2 stk 52mm vibratorer samtidig.

vipock

Vipock høyfrekvens betongvibrator



H-varenr.	Nobbnr.	Type	Tykkelse	Lendge	Enhet
152385	41485285	Vibrator høyfrekvent stav 42V/200Hz	38 mm	5 meter	stk
152425	41485335	Vibrator høyfrekvent stav 42V/200Hz	42 mm	5 meter	stk
152525	41485376	Vibrator høyfrekvent stav 42V/200Hz	52 mm	5 meter	stk
153525	41485442	Vibrator Turbo høyfr. stav 42V/200Hz	52mm	5 meter	stk

Høyfrekvens betongvibrator er det beste og mest effektive produktet til vibrering av betong.

Høyfrekv. vibrator med innebygget motor.

vipock



H-varenr.	Nobbnr.	Type	Tykkelse	Lendge	Enhet
154387	43708866	Vibrator m/motor 50Hz	38 mm	7 meter	stk
154427	43708874	Vibrator m/motor 50Hz	42 mm	7 meter	stk
154527	43708885	Vibrator m/motor 50Hz	52 mm	7 meter	stk

Vibrator med motor på slangen.

Vibrator

Høyfrekvens

Høyfrekvens dekkevibrator

vipock



H-varenr.	Nobbnr.	Type	Tykkelse	Lendge	Enhet
155421	43897662	Vibrator Dekkevibrator	42mm	1 meter	stk
155521	43897677	Vibrator Dekkevibrator	52mm	1 meter	stk

Dekkevibrator med motor på slangen.

Dekkevibrator med innebyggt omformer



H-varenr.	Nobbnr.	Type	Tykkelse	Lendge	Enhet
10450	55049922	Vibrator Dekkevibrator	38mm	1 meter	stk
10451	55049941	Vibrator Dekkevibrator	42mm	1 meter	stk
10452	55049956	Vibrator Dekkevibrator	52mm	1 meter	stk

Mekanisk

Mekanisk motor

vipock



H-varenr.	Nobbnr.	Type	Enhet
151000	41485707	Vibrator motor for mekanisk	stk

Mekanisk motor for bruk av fleksible/ mekaniske betongvibratører.
En liten og hendig motor som er lett å ta med seg.
Driftsikker og god motor. 1-fas 220V.

Mekanisk betongvibrator

vipock



H-varenr.	Nobbnr.	Type	Tykkelse	Lendge	Enhet
151283	41486176	Vibrator fleksibel, mekanisk	28mm	3meter	stk

Mekainsk betongvibrator er perfekt for de litt mindre jobbene. Driftsikker og enkel i bruk.

Makita Dekkevibrator

Makita



H-varenr.	Nobbnr.	Type	Enhet
48795505	48795505	Makita Stavvibrator DVR350Z 18V	stk

Diameter vibr. stav: 25mm
Lengde: 800mm
Vibrasjonsverdi: 3,0 m/s
Vekt: 3,0 kg
Batteri: 18V 3 Ah

Trådbindemaskin

Trådbindemaskin / Jernbindemaskin

Max jernbindemaskin RB441T Twintier



H-varenr.	Nobbnr.	Type	Enhet
81441	53377565	Max Bindemaskin RB441 m/2 batt.	stk
81611	56472897	Max Bindemaskin RB611T m/2 batt. 14,4V 4ah	STK

Max jernbindemaskin RB441T OG RB611T

inkl. 2 batterier

Endelig er den her. Bindemaskinen som revolusjonerer og effektiviserer jernbinding. Med dobbel tråd kan du binde 30% flere bindinger, samtidig som du bruker 70% mindre bindetråd. Dette er den mest avanserte jernbindemaskinen på batteri.

Vekt:	2,6 kg
Mål: (HxBxL):	300 x 120 x 330mm
Bindehastighet:	0,7 sek.
Min. bindedimensjon:	10 x 10mm
Maks. bindedimensjon:	Opptil 44mm
Binding per snelle:	240 bindinger
Driftstid pr. batteri:	4000 bindinger
Batteri:	Li-ion 14,4V (JPL91440A)
Batterispenning:	14,4V (4,0Ah)
Leveres med:	Transportkoffert, 2 batterier, batterilader



Opp til 44 mm



Smal kjeft



Kun 0,7 sek pr. binding



Magasin
240 bindinger
pr. rull



Dreiemoment



Holdbart materiale
i glassfiber



Ergonomisk
design



14,4V 4.0Ah
Li-ion batteri
4000 bindinger
pr ladning



1 vikling med
dobbelt tråd

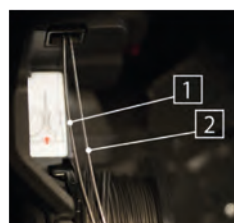

Mindre tråd, men sterkere
-RB441T (dobbelt tråd 1 vikling)
har sterkere strekkverdi enn RB398
(enkel tråd 3 viklinger).

Bindekombinasjoner RB441T

Kombinasjonen av 2 armeringsjern

	10mm	13mm	16mm	19mm	22mm
10mm	○				
13mm	○	○			
16mm	○	○	○		
19mm	○	○	○	○	
22mm	○	○	○	○	○
25mm	○	○	○	○	

Kombinasjonen av 3 armeringsjern

	10 x 10mm	13 x 13mm	16 x 16mm
16mm	○	○	○
19mm	○	○	○
22mm	○	○	○
25mm	○	○	

Kombinasjonen av 4 armeringsjern

	10 x 10mm	13 x 13mm
10 x 10mm	○	
13 x 13mm	○	○
16 x 16mm	○	○

Trådbindemaskin

Trådbindemaskin / Jernbindemaskin

Max jernbindemaskin RB398

MAX

H-varenr.	Nobbnr.	Type	Enhet
15398	50731202	Max Bindemaskin RB398 m/2 batt.	stk

Max jernbindemaskin RB398

m/2 batterier,lader,koffert og hylster.

Dette er den maskinen som er den mest solgte. En lett hendig maskin som kan betjenes av alle.

Tilsvaret 3 stk effektive jernbindere.

Redusert sykefravær, riktig arbeidstilling og økt produktivitet.

Vekt:	2,4 kg
Mål: (HxBxL):	305 x 105 x 290mm
Bindehastighet:	Mindre enn 1 sek.
Min. bindedimensjon:	10 x 10mm
Maks. bindedimensjon:	18x20mm
Binding per snelle:	ca. 120
Batterikapasitet:	16 sneller (ca)
Batteri:	Li-ion 14,4V (JPL914)
Batterispenning:	14,4V (3,0Ah)
Ladetid:	Hurtiglading (90%) 30min - Full-lading 45min.
Leveres med:	Transportkoffert, 2 batterier, batterilader, beltekrok

Max jernbindemaskin RB518

MAX

H-varenr.	Nobbnr.	Type	Enhet
15518	48429152	Max Bindemaskin RB518 m/2 batt.	stk

Max jernbindemaskin RB518

Vekt:	2,4kg
Mål: (HxBxL):	305 x 105 x 305mm
Bindehastighet:	0,9-1,1 sek.
Min. bindedimensjon:	10 x 10 mm
Maks. bindedimensjon:	20 x 25 mm
Binding per snelle:	ca. 90
Batterikapasitet:	2.200 bindinger pr. lading
Batteri:	Li-ion 14,4V (JPL914)
Batterispenning:	14,4V (4,0Ah)
Ladetid:	Hurtiglading (90%) 30min. - Full-lading 45min.
Leveres med:	Transportkoffert, batteri, batterilader, beltekrok

Max jernbindemaskin RB655

MAX

H-varenr.	Nobbnr.	Type	Enhet
8138	41053018	Max Bindemaskin RB655 m/2 batt.	stk

Max jernbindemaskin RB655











Vekt:	3,3kg
Mål: (HxBxL):	272 x 100 x 285mm
Bindehastighet:	Mindre enn 1 sek.
Min. bindedimensjon:	10 x 10mm
Maks. bindedimensjon:	25x32mm
Binding per snelle:	ca. 130
Batterikapasitet:	3 sneller
Batteri:	JP509N(Ni-cd)
Batterispenning:	DC 9,6V (3,3Ah)
Ladetid:	ca. 30min.
Leveres med:	2 batterier, batterilader og hylster.

Trådbindemaskin tilbehør

Tilbehør

Bindetråd og tilbehør



H-varenr.	Nobbnr.	Type	Enhet	
	81141	53379272	Bindetråd til Max RB 441T	stk
	8137	51486294	Bindetråd TW 898 (Max)	stk
	8142	41053059	Bindetråd TW1525 til MAX RB 650 og RB 655	stk
	8140	48427922	Max Batteri 9,6V 2,0Ah til RB 395 og RB 515	stk
	8148	48427903	MAX Batteri til RB397 og RB517	stk
	8152	41053117	MAX Batteri til RB655 9,6V 3AMP	stk
	8141	43895297	Max Panasonic lader til RB 395 og RB 515	stk
	8154	54372424	MAX/Panasonic Lader til 397/517 og 398/518	stk
	8153	41053109	MAX/Panasonic Lader til 655	stk
	8139	41053133	Max Krykke til Bindemaskin	stk
	8144	43895460	Max Regnhette RB395	stk

Glattemaskin

Betongglatter

SWEPAC

For utjevning og glatting av fersk betong.

Alle våre maskiner er allsidig og lett å operere. Designet for krevende bruksområder og med høy pålitelighet. Dette betyr lav drift og vedlikeholdskostnader.

- Pålitelig snekkedrev med smøring
 - Honda bensinmotor. Pålitelig og miljøvennlig
 - Langt og høydejusterbart håndtak
 - Sammenleggbart håndtak som gjør transport og lagring enkelt.
 - Godt grep "dødmansknapp" håndtak som er lett å holde og utformet på en slik måte at hånden kan plasseres valg fritt på det ergonomiske håndtaket
 - Sterk beskyttelsesramme med en løftekrok.
 - Høy arbeidshastighet reduserer arbeidstiden
 - Den roterende beskyttelsesring gir god synlighet
- En O-ring montert på utsiden av dekelet beskytter veggene mot skade (gjelder TR600P).
- Alle ståldeler er elektrisk galvanisert (elforsink) og overflatebehandlet for å gi bedre beskyttelse mot korrosjon og letter rengjøring.
 - Valgfritt skru eller spake system for blad vinkel innstilling
 - Unik rask bladskifting. Bare en split per blad
 - Enkel å utføre service, skifte glatteblader eller av og på plate - bare vipp maskinen bak med transporthjul montert.
 - Motoren er konstruert slik at når den vippes bakover for bladbytte, smøring, rengjøring, etc., slik at motorolje ikke kan gå gjennom ventilen og inn i forgasseren eller lydtemperen.

Leveres komplett med:

1 sett glatteblader - 1 stk plate - 1 stk transporthjul

Maskinene kan også leveres i elektrisk utgave. Ta kontakt for informasjon om dette.

Swepac Betongglatter TR600P m/ glattering



H-varenr.	Nobbnr.	Type	Enhet
42600P	53514474	Swepac Betongglatter TR 600P m/ glattering	stk

Motor: Honda GX160 - bensin
Motoreffekt: 4,1 kW (4,8 hk)
Hånd/ arm vibrasjon: 3,3 m/s²
Beskyttelsesring dia.: 600mm
Glatte diameter: 581mm
Plate diameter: 595mm
Vekt: 65 kg

Swepac Betongglatter TR750P m/ glattering



H-varenr.	Nobbnr.	Type	Enhet
42750P	53514485	Swepac Betongglatter TR 750P m/ glattering	stk

Motor: Honda GX160 - bensin
Motoreffekt: 4,1 kW (4,8 hk)
Hånd/ arm vibrasjon: 5,2 m/s²
Beskyttelsesring dia.: 750mm
Glatte diameter: 728mm
Plate diameter: 745mm
Vekt: 72 kg

Glattemaskin

Betongglatte

SWEPAC

Swepac Betongglatte TR950P m/ glattering

H-varenr.	Nobbnr.	Type	Enhet
42950P	53514493	Swepac Betongglatte TR 950P	stk



Motor:	Honda GX200 bensin	alt.	GX270 - bensin
Motoreffekt:	4,8 kW (5,5 hk)	alt.	6,6 kW (8,4 hk)
Hånd/ arm vibrasjon	4,8 m/s ²		
Beskyttelsesring dia.:	900mm		
Glatte diameter.:	935mm		
Plate diameter:	945mm		
Vekt:	93 kg		

Swepac Dobbelglatte TR2000 HRM *



Lettkjørt, smidig og velbalansert dobbeltglatte for optimal betongbearbeiding
Høy maksimal arbeidshastighet (165 o/min) for effektiv og rask behandling av fersk betong
Høy kjørestilling som gir en god oversikt over arbeidet gjennom hele prosessen
Godt dimensjonert chassis som beskytter de roterende deler mot støt og uønskede skader på maskinen

Motor:	Honda GX690 bensin, 2 sylindere, 4 taktmotor
Motoreffekt:	18 kW (24hk)
Beskyttelsesring:	2000 x 1000mm
Glatte diameter.:	1905 x 935 mm
Plate diameter:	1920 x 950 mm
Vekt:	285 kg

* Bestillingsvare

Tilbehør

Swepac Betongglatte Glatteblader



H-varenr.	Nobbnr.	Type	Enhet
42602	53514504	Swepac Glatteblader til TR600P	sett
42752	53514512	Swepac Glatteblader til TR750P	sett
42952	53514523	Swepac Glatteblader til TR950P	sett

Swepac Betongglatte Glatteplate



H-varenr.	Nobbnr.	Type	Enhet
42601	53514538	Swepac Plate til TR600P	stk
42751	53514542	Swepac Plate til TR750P	stk
42951	53514557	Swepac Plate til TR950P	stk

Swepac Betongglatte Transporthjul



Bestillingsvare:

Swepac transporthjul til TR600P, TR750P og TR950P

Våre avdelinger fører batteri og el-verktøy fra



- Stikksager
- Bajonettsag
- Sirkelsager
- Vinkelslipere
- Borhammer
- Driller
- Slagbormaskiner
- Muttertrekkere

Armeringsklippere

Bendof armeringsklipper DC-16M



H-varenr.	Nobbnr.	Type	Enhet
10100005	41964175	Bendof armeringsklipper DC-16M	stk



Bendof armeringsklipper DC-16M
Norges mest kjøpte papegøye. Lett og sterk, vendbart skjær. Klipper opptil 16 mm.

Hydraulisk klippekraft	13 tonn
Klippehastighet ca.	2 sek.
Kapasitet i stål diam.	Ø16, KS500
Dimensjon (L x B x H)	460 x 150 x 115 mm
Vekt	ca. 7 kg
Leveres med:	Verktøysett og maskinkoffert

Bendof Armeringsklipper Batteri DC-16MB3 5,0AH

H-varenr.	Nobbnr.	Type	Enhet
10100017	48725615	Bendof Armeringsklipper Batteri DC-16MB3 5,0AH	stk



Batteri / lader:	BSL 1850 / UC 18YML2
Batterifeste:	Slide
Ladetid:	75/200 min
Antall klipp pr. lading:	ca. 220
Klippehastighet:	Ca. 4 sek.
Kapasitet i stål:	Ø6 - Ø16 mm / KS 500
Dimensjon (L x B x H):	370 x 95 x 306 mm
Vekt:	6,6 kg
Leveres med:	2 stk 5,0Ah Li-ion slide batterier, kombilader (12V/230V) m/luftkjøling, sidehåndtak, verktøysett, smøreolje og maskinkoffert

Bendof armeringsklipper MU-16

H-varenr.	Nobbnr.	Type	Enhet
10090006	45031518	Bendof armeringsklipper MU-16	stk



Meget sterk armeringsklipper, utstyrt med boltesakshode for smidigere klipping og lettere tilgjengelighet mot vegg og gulv. Utstyrt med vendbare skjær (3 sider), Klipper opp til 16 mm, Ekstra returventil for sikrere bruk

Motoreffekt:	1.100W / 230V / 6,0A
Hydraulisk klippekraft:	11 tonn
Klippehastighet:	ca. 3 sek.
Kapasitet i stål:	Ø16 mm / KS 500
Dimensjon (L x B x H):	525 x 130 x 140 mm
Vekt:	9,0 kg

Rebar Buster RB 16

H-varenr.	Nobbnr.	Type	Enhet
8190	23199136	Rebar Buster RB 16	stk



Hydraulisk klippekraft	13 tonn
Klippehastighet ca.	2 sek.
Kapasitet i stål diam.	M16
Klippehastighet:	2,5-3 sek.
Vekt	ca. 8 kg

Nett- /armeringsklipper 18V NB 16



H-varenr.	Nobbnr.	Type	Enhet
10100013	46916406	Nett- /armeringsklipper 18V NB 16	stk



Batteri / lader: BSL 1850 / UC 18YML2
 Batterifeste: Slide
 Ladetid: 75/200 min
 Antall klipp pr. lading: 100 - 150
 Klippehastighet: ca. 5 sek.
 Kapasitet i stål: Ø6 - Ø16 mm / KS 500
 Dimensjon (L x B x H): 463 x 125 x 225 mm
 Vekt: 8,1 kg
 Leveres med: 2 stk 5,0Ah Li-ion slide batterier, kombilader (12V/230V) m/luftkjøling og maskinkoffert

Kapp-/ bøyemaskin Bendof Universalmaskin DBC-16 H

H-varenr.	Nobbnr.	Type	Enhet
10090007	41964205	Bendof Universalmaskin DBC-16 H	stk

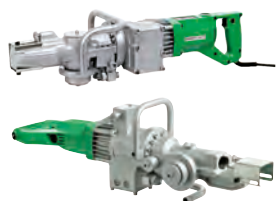

Motoreffekt: 1.050W / 230V / 3,5A
 Kuttekapasitet: Ø16 mm / KS 500
 Kuttehastighet: 3 sek.
 Bøyekapasitet: Ø16 mm
 Bøyehastighet: 7 sek.
 Maks bøyevinkel: 0 - 180°
 Bøyeradius: 31 mm
 Dorndiameter: 62 mm
 Dimensjon (L x B x H): 645 x 170 x 230 mm
 Vekt: 17,0 kg |

Bøyemaskin Armeringsbøyemaskin 720W HB-16

H-varenr.	Nobbnr.	Type	Enhet
10200015	52096380	Armeringsbøyemaskin 720W HB-16*	stk



Motoreffekt: 720W / 230V / 3,5A
 Bøyekapasitet: Ø10 mm (3 stk.)
 Ø12 mm (2 stk.)
 Ø16 mm (1 stk.)
 Bøyevinkel: Opptil 135°
 Kapasitet i stål: Ø16 mm / KS 500
 Dimensjon (L x B x H): 585 x 195 x 205 mm
 Vekt: 15,0 kg

* Bestillingsvare

Gasspistol

Festeplugg pistol

Pistol for festeplugg (Isolasjonsplugg)

ergofast
PRO FASTENING SOLUTIONS



H-varenr.	Nobbnr.	Type	Enhet
5348200	49675863	Gasspistol EF200	stk

Gasspistol
EF200HD Gassdrevet spikerpistol for festeplugg.
Spesialpistol som skyter fast festeplugg i
isolering opp till 200 mm mot betong.

- Betong
- Stål
- Leca

- Tegel
- Kalkstein
- Treverk



Model:	EF200HD
Vekt:	3,8 kg
Mål L x B x H:	560 x 360 x 120
Slagkraft:	105 J
Isoleringstykkelse:	25-200 mm
Spikerlengde:	47 - 52 mm
Diameter pin:	3,2 - 3,65 mm
Arbeidstemperatur:	-10 till +45 °C
Skudd pr. gasspatron:	minst 700 skudd

Forbruksmaterieil



H-varenr.	Nobbnr.	Type	Størrelse	Antall pose	Antall sekk	Enhet
5340050	53511897	Ergofast Isolasjonsholder	50mm	50stk	900 stk	pose
5340080	53511901	Ergofast Isolasjonsholder	80mm	50stk	600 stk	pose
5340100	53511916	Ergofast Isolasjonsholder	100mm	50stk	500 stk	pose
5340140	53511920	Ergofast Isolasjonsholder	140mm		300 stk	pose
5340150	53511935	Ergofast Isolasjonsholder	150mm	25stk	300 stk	pose
5340180	53511946	Ergofast Isolasjonsholder	180mm	20stk	200 stk	pose
5340200	53511954	Ergofast Isolasjonsholder	200mm	20stk	200 stk	pose
5348080	53511882	Ergofast Drivgass	40g/80ml			stk

Kan leveres i andre lengder på bestilling
25, 30, 35, 40, 60, 75, 80, 90, 120, 140 og 180 mm

Festepluggene har en
integret spesial spiker:
3,2/2,8 3,65/3,2 mm

Diamantblader

Diamantblader



VIKING DIAMANTBLAD

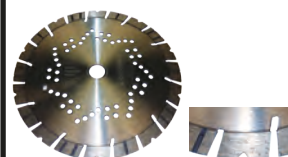

H-varenr.	Nobbnr.	Type	Størrelse	Enhet
Diamantblad for Betong, Armert betong.				
441125	53514905	Viking Diamantblad Fireblade 14	Ø125	stk
441230	53514913	Viking Diamantblad Fireblade 14	Ø230	stk

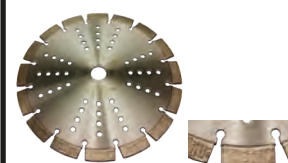

H-varenr.	Nobbnr.	Type	Størrelse	Enhet
Diamantblad for Betong, Armert betong, Takstein, Granitt, Teglstein.				
442230	53514924	Viking Diamantblad Matrix 12	Ø230	stk

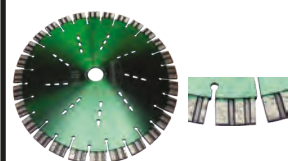

H-varenr.	Nobbnr.	Type	Størrelse	Enhet
Diamantblad for Granitt, Skifer, Naturstein				
443230	53514932	Viking Diamantblad Stein Torpedo	Ø230	stk

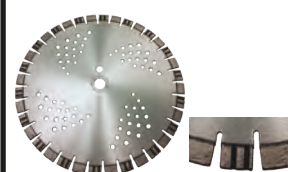

H-varenr.	Nobbnr.	Type	Størrelse	Enhet
Diamantblad for Betong, Armert betong, Takstein, Granitt, Naturstein, Skifer, Murstein.				
445300	53514943	Viking Diamantblad Turbo	Ø300	stk
445350	53514958	Viking Diamantblad Turbo	Ø350	stk



H-varenr.	Nobbnr.	Type	Størrelse	Enhet
Slipekopp for sliping av større flater				
444125	53514981	Viking Slipekopp Premium Blå	Ø125	stk



Slipekopp for sliping av knaster og mindre ujevnheter.				
445125	53514996	Viking Slipekopp Silver	Ø125	stk

Kappeskiver

Diamantblader



Zyklon diamantblad



H-varenr.	Nobbnr.	Type	Størrelse	Enhet
Det nyutviklede diamantbladet fra Zyklon Turbolazer kommer til å gjøre jobben mye enklere for den kresne fagmann. Bruksområder: skifer, granitt, betong og andre harde materialer.				
261125	23198708	Zyklon Turbolazer	125 mm	stk
261230	23198724	Zyklon Turbolazer	230 mm	stk
261300	41472671	Zyklon Turbolazer	300 mm	stk
Slipekopp for sliping av knaster og minde ujevnheter.				
261100	23198989	Zyklon Slipekopp Grov	125 mm	stk
261102	23199045	Zyklon Slipekopp Medium	125 mm	stk
261103	23199086	Zyklon Slipekopp Fin	125 mm	stk

Kappeskiver



H-varenr.	Nobbnr.	Type	Størrelse	Enhet
Kappeskive for rustfritt og syrefaststål.				
447125	55964137	Kappeskive SafeProtex Inox	125 x 1 x 22,23	stk
447230	55964213	Kappeskive SafeProtex Inox	230 x 1,8 x 22,23	stk

H-varenr.	Nobbnr.	Type	Størrelse	Enhet
Kappeskive for armringsjern, stål				
141252	55964232	Kappeskive Ductiflex	125 x 2 x 22	stk
142301	55964243	Kappeskive Ductiflex	230 x 2 x 22	stk

H-varenr.	Nobbnr.	Type	Størrelse	Enhet
Sliping				
79010240	23198377	Grinding Lamelleskive P40	125 mm	stk
79010244	23198393	Grinding Lamelleskive P80	125 mm	stk

Bor - SDS Plus

Bor



VIKING BOR SDS PLUS 10-PACK



H-varenr.	Nobbnr.	Type	Størrelse	Enhet
4 - Skjærs 10 pack				
406110P	53515696	Bor Viking SDS-plus 4-skjærs 10 Pack	6 x 110	pakke
406160P	53515700	Bor Viking SDS-plus 4-skjærs 10 Pack	6 x 160	pakke
406210P	53515715	Bor Viking SDS-plus 4-skjærs 10 Pack	6 x 210	pakke
408160P	53515726	Bor Viking SDS-plus 4-skjærs 10 Pack	8 x 160	pakke
408210P	53515734	Bor Viking SDS-plus 4-skjærs 10 Pack	8 x 210	pakke
408260P	53515745	Bor Viking SDS-plus 4-skjærs 10 Pack	8 x 260	pakke
410160P	53515753	Bor Viking SDS-plus 4-skjærs 10 Pack	10 x 160	pakke
410210P	53515764	Bor Viking SDS-plus 4-skjærs 10 Pack	10 x 210	pakke
410260P	53515772	Bor Viking SDS-plus 4-skjærs 10 Pack	10 x 260	pakke
412160P	53515783	Bor Viking SDS-plus 4-skjærs 10 Pack	12 x 160	pakke
412210P	53515798	Bor Viking SDS-plus 4-skjærs 10 Pack	12 x 210	pakke
412260P	53515802	Bor Viking SDS-plus 4-skjærs 10 Pack	12 x 260	pakke

VIKING BOR SDS PLUS



H-varenr.	Nobbnr.	Type	Størrelse	Enhet
4 - Skjærs SDS-PLUS				
405110	53510781	Bor Viking SDS-plus 4-skjærs	5 x 110	stk
405160	53510796	Bor Viking SDS-plus 4-skjærs	5 x 160	stk
406110	53510800	Bor Viking SDS-plus 4-skjærs	6 x 110	stk
406160	53510826	Bor Viking SDS-plus 4-skjærs	6 x 160	stk
406210	53510845	Bor Viking SDS-plus 4-skjærs	6 x 210	stk
408110	53510853	Bor Viking SDS-plus 4-skjærs	8 x 110	stk
408160	53510872	Bor Viking SDS-plus 4-skjærs	8 x 160	stk
408210	53510898	Bor Viking SDS-plus 4-skjærs	8 x 210	stk
408260	53510917	Bor Viking SDS-plus 4-skjærs	8 x 260	stk
408310	53510921	Bor Viking SDS-plus 4-skjærs	8 x 310	stk
410160	53510940	Bor Viking SDS-plus 4-skjærs	10 x 160	stk
410210	53510966	Bor Viking SDS-plus 4-skjærs	10 x 210	stk
410260	53510985	Bor Viking SDS-plus 4-skjærs	10 x 260	stk
410310	53510993	Bor Viking SDS-plus 4-skjærs	10 x 310	stk
412160	53511012	Bor Viking SDS-plus 4-skjærs	12 x 160	stk
412210	53511038	Bor Viking SDS-plus 4-skjærs	12 x 210	stk
412260	53511042	Bor Viking SDS-plus 4-skjærs	12 x 260	stk
412310	53511057	Bor Viking SDS-plus 4-skjærs	12 x 310	stk
414160	53511061	Bor Viking SDS-plus 4-skjærs	14 x 160	stk
414210	53511076	Bor Viking SDS-plus 4-skjærs	14 x 210	stk
416160	53511080	Bor Viking SDS-plus 4-skjærs	16 x 160	stk
416210	53511095	Bor Viking SDS-plus 4-skjærs	16 x 210	stk
416310	53511106	Bor Viking SDS-plus 4-skjærs	16 x 310	stk
418250	53511114	Bor Viking SDS-plus 4-skjærs	18 x 250	stk
418450	53511125	Bor Viking SDS-plus 4-skjærs	18 x 450	stk
420250	53511133	Bor Viking SDS-plus 4-skjærs	20 x 250	stk
420450	53511144	Bor Viking SDS-plus 4-skjærs	20 x 450	stk

Bor - SDS Max / SDS Plus 10 Pack

Bor



VIKING BOR SDS MAX



H-varenr.	Nobbnr.	Type	Størrelse	Enhet
4 - Skjærs SDS-MAX				
312340	53510516	Bor Viking SDS-max 4-skjærs	12 x 340	stk
314340	53510520	Bor Viking SDS-max 4-skjærs	14 x 340	stk
314540	53510535	Bor Viking SDS-max 4-skjærs	14 x 540	stk
315340	53510546	Bor Viking SDS-max 4-skjærs	15 x 340	stk
316340	53510565	Bor Viking SDS-max 4-skjærs	16 x 340	stk
316540	53510573	Bor Viking SDS-max 4-skjærs	16 x 540	stk
318340	53510584	Bor Viking SDS-max 4-skjærs	18 x 340	stk
318540	53510592	Bor Viking SDS-max 4-skjærs	18 x 540	stk
320320	53510603	Bor Viking SDS-max 4-skjærs	20 x 320	stk
320520	53510618	Bor Viking SDS-max 4-skjærs	20 x 520	stk
322320	53510622	Bor Viking SDS-max 4-skjærs	22 x 320	stk
322520	53510637	Bor Viking SDS-max 4-skjærs	22 x 520	stk
324320	53510641	Bor Viking SDS-max 4-skjærs	24 x 320	stk
324520	53510656	Bor Viking SDS-max 4-skjærs	24 x 520	stk
325320	53510660	Bor Viking SDS-max 4-skjærs	25 x 320	stk
325520	53510675	Bor Viking SDS-max 4-skjærs	25 x 520	stk
328370	53510686	Bor Viking SDS-max 4-skjærs	28 x 370	stk
328570	53510694	Bor Viking SDS-max 4-skjærs	28 x 570	stk
330370	53510705	Bor Viking SDS-max 4-skjærs	30 x 370	stk
330570	53510713	Bor Viking SDS-max 4-skjærs	30 x 570	stk
332370	53510724	Bor Viking SDS-max 4-skjærs	32 x 370	stk
332570	53510732	Bor Viking SDS-max 4-skjærs	32 x 570	stk
335370	53510743	Bor Viking SDS-max 4-skjærs	35 x 370	stk
335570	53510758	Bor Viking SDS-max 4-skjærs	35 x 570	stk
340570	53510762	Bor Viking SDS-max 4-skjærs	40 x 570	stk

VIKING BOR SDS PLUS 10-PACK



H-varenr.	Nobbnr.	Type	Størrelse	Enhet
2 - Skjærs 10 pack				
205110P	53510777	Bor Viking SDS-plus 2-skjærs 10 Pack	5 x 110	pakke
206160P	53510815	Bor Viking SDS-plus 2-skjærs 10 Pack	6 x 160	pakke
206210P	53510834	Bor Viking SDS-plus 2-skjærs 10 Pack	6 x 210	pakke
208160P	53510864	Bor Viking SDS-plus 2-skjærs 10 Pack	8 x 160	pakke
208210P	53510883	Bor Viking SDS-plus 2-skjærs 10 Pack	8 x 210	pakke
208260P	53510902	Bor Viking SDS-plus 2-skjærs 10 Pack	8 x 260	pakke
210160P	53510936	Bor Viking SDS-plus 2-skjærs 10 Pack	10 x 160	pakke
210210P	53510955	Bor Viking SDS-plus 2-skjærs 10 Pack	10 x 210	pakke
210260P	53510974	Bor Viking SDS-plus 2-skjærs 10 Pack	10 x 260	pakke
212160P	53511004	Bor Viking SDS-plus 2-skjærs 10 Pack	12 x 160	pakke
212210P	53511023	Bor Viking SDS-plus 2-skjærs 10 Pack	12 x 210	pakke



VIKING SPIRAL BOR



H-varenr.	Nobbnr.	Type	Størrelse	Enhet
4 - Skjærs SDS-MAX				
116230	53513963	Spiralbor Viking	16 x 230	stk
116460	53513978	Spiralbor Viking	16 x 460	stk
118230	53513982	Spiralbor Viking	18 x 230	stk
118460	53513997	Spiralbor Viking	18 x 460	stk
120230	53514001	Spiralbor Viking	20 x 230	stk
120460	53514016	Spiralbor Viking	20 x 460	stk
122230	53514020	Spiralbor Viking	22 x 230	stk
122460	53514035	Spiralbor Viking	22 x 460	stk
124230	53514046	Spiralbor Viking	24 x 230	stk
124460	53514054	Spiralbor Viking	24 x 460	stk
126230	53514065	Spiralbor Viking	26 x 230	stk
126460	53514073	Spiralbor Viking	26 x 460	stk
128231	53514084	Spiralbor Viking	28 x 230	stk
128460	53514092	Spiralbor Viking	28 x 460	stk
130230	53514103	Spiralbor Viking	30 x 230	stk
130460	53514118	Spiralbor Viking	30 x 460	stk

VIKING MEISEL - VIKING BAJONETTSAG- / STIKKSAGBLAD



H-varenr.	Nobbnr.	Type	Størrelse	Enhet
Meisel SDS-MAX				
100280	53512964	Meisel Viking SDS-max Spiss	280mm	stk
100400	53512998	Meisel Viking SDS-max Spiss	400mm	stk
101280	53512972	Meisel Viking SDS-max Flat	280 x 25mm	stk
101400	53513002	Meisel Viking SDS-max Flat	400 x 25mm	stk
102360	53512983	Meisel Viking SDS-max Spade	360 x 50mm	stk



H-varenr.	Nobbnr.	Type	Størrelse	Enhet
Bajonettsagblad				
831150	53510115	Bajonettsagblad Viking for Tre	240 x 19 x 1,50	5pk
831350	53510126	Bajonettsagblad Viking for Tre	200 x 19 x 1,25	5pk
831640	53510134	Bajonettsagblad Viking for metall	200 x 19 x 0,90	5pk
831900	53510145	Bajonettsagblad Viking for isopr	230 x 19 x 1,25	2pk



H-varenr.	Nobbnr.	Type	Størrelse	Enhet
Stikksagblad				
831210	53514122	Stikksagblad Viking	117 x 7,2 x 1,5	5pk.
831230	53514137	Stikksagblad Viking	132 x 9,2 x 1,5	5pk.
831240	53514141	Stikksagblad Viking	100 x 8,0 x 1,5	25pk.
831870	53514156	Stikksagblad Viking Styroform	152 x 12,3 x 10	3pk.



H-varenr.	Nobbnr.	Type	Størrelse	Enhet
Forskalingbor				
118600	53512423	Bor Viking Forskalingsbor HSS	18 x 600	stk
120600	53510501	Bor Viking Forskalingsbor HSS	20 x 600	stk
122600	53512412	Bor Viking Forskalingsbor HSS	22 x 600	stk

Stiger / Stillas / Flagg

Wibe stiger	140
Enkle stiger Proff	140
Skyvestiger Proff	140
Bukk	140
Trappestige med hylle	141
Dobbeltrapp	141
Trapp med plattform	141
Rømningsstiger	142
Rømningsstige m/ ryggbøyle	142
Rømningsstige utfellbar	142
Teleskopstige	142
Tilbehør stiger.....	143
Takstige	143
Taktrinn	143
Snøfanger.....	143
Byggtrapp	144
Byggtrapp	144
Trappetrinn galv.	144
Flaggstenger / Flagg	145
Flaggstang Alu / Stål / Tilbehør.....	145
Flagg / Vimpel / Navnevimpel / Vindpølse.....	146
Stillas	147
Veggstillas	147
Gavlvegg	147
Rullestillas	148
Foldestillas.....	148
Bosta 70 Rammestillas.....	149
Transportkasser	150

Enkle stiger Wibe Proff



H-varenr.	Nobbnr.	Type	Høyde	Enhet
581020	21385018	Enkeltstige Wibe Proff	2,1 meter	stk
581030	21385026	Enkeltstige Wibe Proff	3,0 meter	stk
581040	21385034	Enkeltstige Wibe Proff	3,9 meter	stk
581050	21385042	Enkeltstige Wibe Proff	4,8 meter	stk
587060	30008114	Enkeltstige Wibe Proff m/stigfot type 2	6,0 meter	stk

Skyvestiger Wibe Proff



H-varenr.	Nobbnr.	Type	Høyde	Enhet
588040	40904823	Skyvestige Wibe Proff	4,2 meter	stk
588050	40904864	Skyvestige Wibe Proff	4,8 meter	stk
588060	30008122	Skyvestige Wibe Proff	6,0 meter	stk
588070	30008130	Skyvestige Wibe Proff	7,2 meter	stk
588085	30008148	Skyvestige Wibe Proff	8,4 meter	stk
588101	30008155	Skyvestige Wibe Proff	9,9 meter	stk

Bukk Wibe



H-varenr.	Nobbnr.	Type	Høyde	Trinn	Enhet
721455	30427637	Bukk Wibe, WAB F3500-2	62cm	2tr	stk
721456	30427645	Bukk Wibe, WAB F3500-3	62cm	3tr	stk
721457	30427652	Bukk Wibe, WAB F3500-4	62cm	4tr	stk
806602	54069044	Trappepall Wibe 66TP	50 cm	2tr	stk
806603	54069052	Trappepall Wibe 66TP	75 cm	3tr	stk
806604	54069063	Trappepall Wibe 66TP	99,5 cm	4tr	stk

Trappestige Wibe med hylle



H-varenr.	Nobbnr.	Type	Trinn	Enhet
735503	51293226	Trappestige Wibe m/hylle	3tr.	stk
735504	51293234	Trappestige Wibe m/hylle	4tr.	stk
735505	51293245	Trappestige Wibe m/hylle	5tr.	stk
735506	51293253	Trappestige Wibe m/hylle	6tr.	stk
735507	51293264	Trappestige Wibe m/hylle	7tr.	stk
735508	51293272	Trappestige Wibe m/hylle	8tr.	stk
735510	51293283	Trappestige Wibe m/hylle	10tr.	stk
735512	51293298	Trappestige Wibe m/hylle	12tr.	stk

Dobbeltrapp Wibe



H-varenr.	Nobbnr.	Type	Høyde	Enhet
732736	22734438	Dobbeltrapp Wibe	6tr	stk
732738	22734446	Dobbeltrapp Wibe	8tr	stk
732740	22734453	Dobbeltrapp Wibe	10tr	stk
732742	22734461	Dobbeltrapp Wibe	12tr	stk

Bestillingsvare

Trapp Wibe med plattform



H-varenr.	Nobbnr.	Type	Plattform	Trinn	Enhet
806605	51432882	Trapp Wibe m/plattform	50 x 60	5tr	stk
806606	51432897	Trapp Wibe m/plattform	50 x 60	6tr	stk
806608	51432901	Trapp Wibe m/plattform	50 x 60	8tr	stk
806610	51432916	Trapp Wibe m/plattform	50 x 60	10tr	stk
806612	51432920	Trapp Wibe m/plattform	50 x 60	12tr	stk

Bestillingsvare

Rømningsstiger (ryggbøylestige)



H-varenr.	Nobbnr.	Type	Høyde	Enhet
K2r		Ryggbøyle stige komplett	2,1 meter	stk
K3r		Ryggbøyle stige komplett	3,0 meter	stk
K4r		Ryggbøyle stige komplett	3,9 meter	stk
K5r		Ryggbøyle stige komplett	5,1 meter	stk
K6r		Ryggbøyle stige komplett	6,0 meter	stk
K7r		Ryggbøyle stige komplett	7,2 meter	stk
K8r		Ryggbøyle stige komplett	8,1 meter	stk
K9r		Ryggbøyle stige komplett	9,0 meter	stk
Ryggbøyle for veggstiger				
704408	40169732	Ryggbøyle med skruesats Wibe	0,9 meter	stk
706168	21386263	Ryggbøyle stag		stk

Rømningsstiger (utfellbar)



H-varenr.	Nobbnr.	Type	Høyde	Enhet
727273	22146393	Brannstige Villa Wibe	2,1 m	stk
727275	22146385	Brannstige Villa Wibe	3,6 m	stk
727283	22146419	Veggfeste Std. for Brannstige Wibe		stk

Skyvestige Basic



H-varenr.	Nobbnr.	Type	Høyde	Enhet
110330	53594217	Teleskopstige	3,2 meter	stk

Tilbehør



H-varenr.	Nobbnr.	Type	Enhet
722041	51293317	Rekkverk Wibe f/trappestiger	stk
722042	51293321	Støttebein Wibe f/trappestiger	stk
722035	51293302	Trappestige Wibe Bred stige fot	stk
822056	24075772	Forlengelsesbein m/spiss Wibe	stk
119120	24075756	Stigefot Bred 1100/1200mm	stk
726906	26494278	Toppstøtte f/ bet. element WTB TOG	par

BYGGTRAPP

Horisont byggtrapp Varmforsinket

Et godt hjelpemiddel til bygg og anlegg

Trappen har alltid vannrette trinn.
Strekkmetall-trinn hindrer at is og snø legger seg.
Ett rekkverk følger med, valgfri side.
Haker med spisse vanger hindrer utglidning.
Enkel å skjøte.
Automatisk sperre.
Ekstra forsterket.

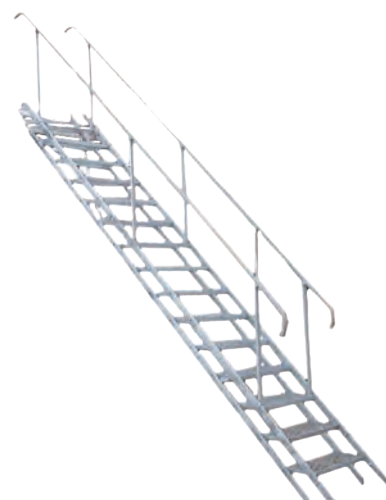

Bestillingsvare

Horisont uten rekkverk

		Loddhøyde	3tr 70cm	12tr 265cm	15tr 335cm	18tr 400cm
230003	3tr		1			1
230012	12tr			1		
230015	15tr				1	1
Rekkverk						
230013	3tr rekkv.		2			
230112	12tr rekkv.			2		
230115	15tr rekkv.				2	2
Bruk 3 tr u/ rekkverk, underst på 18 trinn trapp						
Horisont m/ dobbelt rekkverk			K3TR	K12TR	K15TR	K18TR

Trappetrinn



H-varenr.	Nobbnr.	Type	Enhet
230090		Trappetrinn vfz f/2"x 6"	stk

Galvanisert trappetrinn for montering på 48 x 98.

Flaggstenger

Flaggstang



Aluminium flaggstang, pulverlakkert hvit

H-varenr.	Nobbnr.	Type	Høyde	Enhet
500005a		Aluminium flaggstang	5 meter	stk
500006a		Aluminium flaggstang	6 meter	stk
500007a		Aluminium flaggstang (4+3)	7 meter	stk
500008a	46162926	Aluminium flaggstang (4+4)	8 meter	stk
500009a		Aluminium flaggstang (4+5)	9 meter	stk
500010a		Aluminium flaggstang (6+4)	10 meter	stk
500012a		Aluminium flaggstang (6+6,5)	12 meter	stk
Komplett flaggstang med kule, line og stativ.				
K5a		Aluminium flaggstang Komplett	5 meter	stk
K6a		Aluminium flaggstang Komplett	6 meter	stk
K7a		Aluminium flaggstang (4+3) Komplett	7 meter	stk
K8a		Aluminium flaggstang (4+4) Komplett	8 meter	stk
K9a		Aluminium flaggstang (4+5) Komplett	9 meter	stk
K10a		Aluminium flaggstang (6+4) Komplett	10 meter	stk
K12a		Aluminium flaggstang (6+6,5) Komplett	12 meter	stk

Galvanisert flaggstang, pulverlakkert hvit

H-varenr.	Nobbnr.	Type	Høyde	Enhet
500008		Galvanisert hvit flaggstang	5 meter	stk
500012		Galvanisert hvit flaggstang	6 meter	stk
500014		Galvanisert hvit flaggstang (4+3)	7 meter	stk
Komplett flaggstang med kule, line og stativ.				
K8m		Galvanisert hvit flaggstang Komplett	5 meter	stk
K12m		Galvanisert hvit flaggstang Komplett	6 meter	stk
K14m		Galvanisert hvit flaggstang (4+3) Komplett	7 meter	stk

Kuler til flaggstang



H-varenr.	Nobbnr.	Type	Størrelse	Enhet
500090	46205373	Kule f/ 4-6m	90/32	stk
500120	46205384	Kule f/ 7-12m	120/43	stk
500120a		Kule f/ Aluminiumstang	120/51	stk
500120a		Kule f/ Glassfiberstang	135/50	stk
500120a		Kule f/ Glassfibestang	135/65	stk
500120a		Kule f/ Svensk Aluminiumstang	150/54	stk

Flagg / Vimpel

Flagg

Flagg



H-varenr.	Nobbnr.	Type	Stang høyde	Lengde	Enhet
510150	24382194	Flagg	4-5 meter	1,5 meter	stk
510200		Flagg	6 meter	2,0 meter	stk
510250	24382210	Flagg	7-8 meter	2,5 meter	stk
510300	24382228	Flagg	9 meter	3,0 meter	stk
510300	24382228	Flagg	10 meter	3,0 meter	stk
510350	24382236	Flagg	11-12 meter	3,5 meter	stk
510400		Flagg	13-14 meter	4,0 meter	stk

Vimpel



H-varenr.	Nobbnr.	Type	Stang høyde	Lengde	Enhet
520100		Vimpel	1 meter	50cm	stk
520150		Vimpel	4 meter	1,5 meter	stk
520200	24382293	Vimpel	5 meter	2,0 meter	stk
520250	24382301	Vimpel	6 meter	2,5 meter	stk
520300	24382319	Vimpel	7-8 meter	3,0 meter	stk
520350		Vimpel	9 meter	3,5 meter	stk
520400		Vimpel	10 meter	4,0 meter	stk
520450		Vimpel	11-12 meter	4,5 meter	stk
520500	24382350	Vimpel	13-14 meter	5,0 meter	stk
520550		Vimpel	15-16 meter	5,5 meter	stk

Navnevimpel



H-varenr.	Nobbnr.	Type	Stang høyde	Lengde	Enhet
Navnevimpler - Bestillingsvare					



Bestillingsvare

Vindpølse



Varenr	Nobb	Type	Stang høyde	Lengde	Enhet
Vindpølse - Bestillingsvare					

Bestillingsvarex

Veggstillas



H-varenr.	Nobbnr.	Type	Høyde	Enhet
K2511		Stillas Fasade	2,50 meter	9 m2
K2512		Stillas Fasade	2,50 meter	14m2
K2522		Stillas Fasade	2,50 meter	28m2
K3012		Stillas Fasade	3,05 meter	17m2
K3022		Stillas Fasade	3,05 meter	34m2
K3023		Stillas Fasade	3,05 meter	46m2
K3024		Stillas Fasade	3,05 meter	58m2
K3025		Stillas Fasade	3,05 meter	71m2
K3042		Stillas Fasade	3,05 meter	67 m2

Veggstillas Proff



H-varenr.	Nobbnr.	Type	Høyde	Enhet
K3012P		Stillas Fasade med fotlist Proff	3,05 meter	17m2
K3022P		Stillas Fasade med fotlist Proff	3,05 meter	34m2
K3023P		Stillas Fasade med fotlist Proff	3,05 meter	46m2
K3024P		Stillas Fasade med fotlist Proff	3,05 meter	58m2
K3025P		Stillas Fasade med fotlist Proff	3,05 meter	71m2
K3042P		Stillas Fasade med fotlist Proff	3,05 meter	67 m2

Gavlvegg

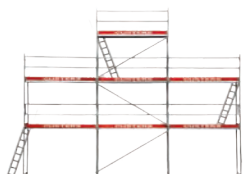

H-varenr.	Nobbnr.	Type	Høyde	Enhet
K2532E		Stillas Fasademøne	2,50 meter	47 m2
K3032E		Stillas Fasademøne	3,05 meter	57 m2

Gavlvegg Proff

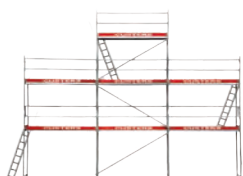

H-varenr.	Nobbnr.	Type	Høyde	Enhet
K3032PE		Stillas Fasademøne med fotlist Proff	3,05 meter	57 m2

Rullestillas Aluminium Proff

Stillasbredde 135 cm x Lengde 250xm



Artikkelnr.	440008 8 tr	440004 4tr	440002 2 tr	440250 fotlist	440135 fotlist	440010 fotholder	440001 klips	440251 h-stag	440301 d-stag	440253 plattf.	440254 lukepl.	440212 stiger	440020 8" hjul	440150 støtte
2,5	2	2		2	2	4	4	6	2	1	1	1	4	
3,0	2	2	2	2	2	4	8	6	4	2	1	2	4	
3,5	4			2	2	4	4	6	4	2	1	2	4	
4,0	4		2	2	2	4	8	6	4	2	1	2	4	
4,5	4	2		2	2	4	8	6	6	2	1	2	4	
5,0	4	2	2	2	2	2	12	6	6	3	1	3	4	4
5,5	6			2	2	4	8	6	6	3	1	3	4	4
6,0	6		2	2	2	4	12	6	8	3	1	3	4	4
6,5	6	2	2	2	2	4	16	6	8	4	1	4	4	4
7,0	6	2	2	2	2	4	16	6	8	4	1	4	4	4
7,5	8			2	2	4	12	6	10	4	1	4	4	4
8,0	8		2	2	2	4	16	6	10	4	1	4	4	4
8,5	8	2		2	2	4	16	6	10	4	1	4	4	4

K250 Fotlistsett

Foldestillas

Foldestillas m/plattform og hjul
440000 Lengde: 1,8m x 0,74m

Foldestillas m/ lukeplattform og hjul
440000L Lengde: 1,8m x 0,74m



Foldestillasdeler

Stillaslengde	1,80 m	2,50 m	3,05 m
Fotlist	440180 (1737mm)	440250 (2440mm)	440300(2990mm)
H-stag	440181 (1780c/c)	440251 (2500c/c)	440301(3050c/c)
D-stag	440251 (2500c/c)	440301 (3050c/c)	440351(3518c/c)
D-stag (3 tr)	440182 (1940c/c)		440302(3065c/c)
Plattform	440183 (1780c/c)	440253 (2500c/c)	440303(3050c/c)
Lukeplattform	440184 (1780c/c)	440254 (2500c/c)	440304(3050c/c)
Stillasbredde	0,74 m	1,35 m	Jumbo + hi-Way
8 tr ramme	440028	440008	440297(2970c/c)
4 tr ramme	440024	440004	440345(3447c/c)
2 tr ramme	440022	440002	440302(3065c/c)
Håndlist	440076	440136	440303(2970c/c)
Fotlist 74/135	440074 (610mm)	440135 (1230mm)	440304(2970c/c)

BOSTA 70 Rammestillas

Hünnebeck Bosta 70 er et rammestillas med en systembredde på 0,74 m.

Plattingene finnes i lengder på 3,00 m, 2,50 m, 2,00 m, 1,25 m, 0,74 m og vertikalrammene i høyde på 2,00 m, 1,00 og 0,66 m.

Bruksområdene er arbeids- og beskyttelsesstillas.

Det kan også monteres til rullestillas samt bærende veggkonstruksjon til værbeskyttelseshaller.

Alle ståldeler er varmgalvanisert og alle deler i tre impregneret. Dette betyr et minimum av vedlikehold og reparasjoner.

Hünnebeck Bosta 70 stillas er godkjent av arbeidstilsynet.

Hünnebeck's Bosta 70-stillas er godkjent av arbeidstilsynet. Maks høyde er 25 meter.

For høyder over 25 m må statiske beregninger fremlegges.

Monteringsveiledning skal alltid ligge på byggeplass.

Bosta 70-stillaset oppfyller kravene etter DIN 4420, del 4, gruppe 3. Tillatt belastning er 2,0 kN/m² (200 kp/m²) på en stillasetasje.

- Alle koplinger trekkes til med et dreiemoment på 50 Nm.
- Den tillatte belastning på dreikoplinger er 5 kN, den tillatte belastning vinkelkoplingene er 9 kN.
- Godkjenning fra arbeidstilsynet gjelder fra normalstillas opp til h=25,0 m. Den tillatte belastningen på Bosta 70 stillaset er da 2 kN/m² (200 kp/m²) på en stillasetasje.
- Bredder stillas: 60cm
- Rammestillas i stål og aluminium
- Tysk kvalitet
- Dekker de fleste behov
- Fotlist på alle nivåer
- Godkjent til stillasgruppe 4
- Kraftig, stabilt og fleksibelt
- Rask montering og demontering
- Enkel tilpasning i ujevnt terreng
- Kan også påbygges

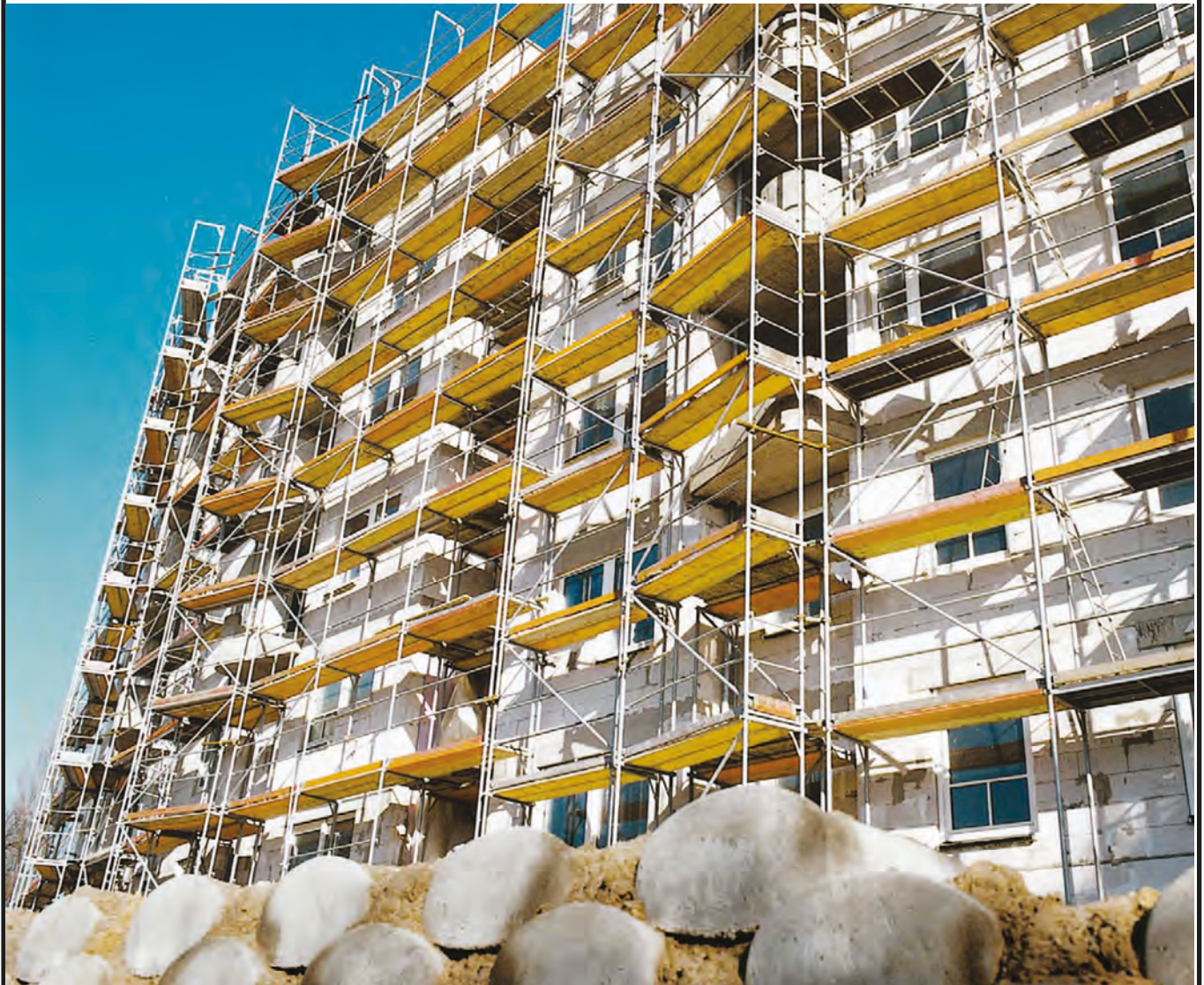

Transportkasser

Transportkasser Aluminium

Proff Alu-kasser



H-varenr.	Nobbnr.	Type	Antall liter	Høyde	Enhet
600029	25609249	Aluminiumskasse	29L	400x300x245mm	stk
600047	25609256	Aluminiumskasse	47L	550x350x245mm	stk
600076	25609264	Aluminiumskasse	76L	560x350x380mm	stk
600091	25609272	Aluminiumskasse	91L	780x380x380mm	stk
600240	25609314	Aluminiumskasse	240L	780x580x620mm	stk
600415	25609322	Aluminiumskasse	415L	1176x785x515mm	stk
600001		Skum 10mm		750 x 550 x 10mm	stk
600005		Skum 50mm		750 x 550 x 50mm	stk



Isolasjon

Jackon	152
Jackopor 80 / 150 / 200	152
JackoFoam XPS 200F / 300F / 300 / 400 / 500	153
JackoFoam Grunnmursplater	154
Jackon Ringmur RSB	154
Jackon Såleblokk	155
Jackon Sementfiberplate	155
Jackon Ringmur tilbehør	155
Jackon Garasjeelement	156
Jackon Thermomur	157
Vartdal	158
EPS plater	158
XPS plater	159
Ringmur (EPS)	159
Veggssystem Vartdal	160
Paroc	161
Markplate	161
Trinnlydsplate	161

Isolasjon

EPS plater



JACKOPOR® 80

Isolering av gulv på grunn og tak.

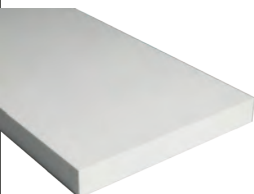

H-varenr.	Nobbnr.	Type	Tykkelse mm	Størrelse mm	m ² pakke	Plater pakke	m ³ pakke
48132605	48132605	Jackopor 80	10	600 x 1200	28,8	40	0,288
48132658	48132658	Jackopor 80	20	600 x 1200	14,4	20	0,288
48132662	48132662	Jackopor 80	30	600 x 1200	9,36	13	0,281
48132677	48132677	Jackopor 80	40	600 x 1200	7,2	10	0,288
48132681	48132681	Jackopor 80	50	600 x 1200	5,76	8	0,288
48132700	48132700	Jackopor 80	60	600 x 1200	4,32	6	0,259
48132715	48132715	Jackopor 80	80	600 x 1200	3,6	5	0,288
48132594	48132594	Jackopor 80	100	600 x 1200	2,88	4	0,288
48132613	48132613	Jackopor 80	120	600 x 1200	2,16	3	0,259
48132624	48132624	Jackopor 80	150	600 x 1200	2,16	3	0,324
48132632	48132632	Jackopor 80	200	600 x 1200	1,44	2	0,288
46441515	46441515	Jackopor 80	250	600 x 1200	1,44	2	0,36
48132696	48132696	Jackopor 80	50	1200 x 2400	23,04	8	1,152
48132575	48132575	Jackopor 80	100	1200 x 2400	11,52	4	1,152
48132586	48132586	Jackopor 80	150	1200 x 2400	8,64	3	1,296
48132643	48132643	Jackopor 80	200	1200 x 2400	5,76	2	1,152

Jackopor 150

For markisolering av grunne fundamenter ved lett belastning. Isolering av gulv på grunn ved tyngre belastning.

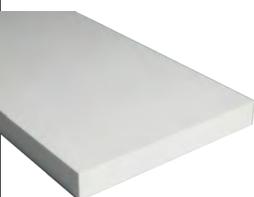

H-varenr.	Nobbnr.	Type	Tykkelse mm	Størrelse mm	m ² pakke	Plater pakke	m ³ pakke
48132435	48132435	Jackopor 150	10	600 x 1200	28,8	40	0,288
48132465	48132465	Jackopor 150	20	600 x 1200	14,4	20	0,288
48132473	48132473	Jackopor 150	30	600 x 1200	9,36	13	0,281
48132492	48132492	Jackopor 150	50	600 x 1200	5,76	8	0,288
48132420	48132420	Jackopor 150	100	600 x 1200	2,88	4	0,288
48132446	48132446	Jackopor 150	150	600 x 1200	2,16	3	0,324
48132416	48132416	Jackopor 150	50	1200 x 2400	23,04	8	1,152
48132397	48132397	Jackopor 150	100	1200 x 2400	11,52	4	1,152

Jackopor 200

For isolering av større konstruksjoner med stor belastning.

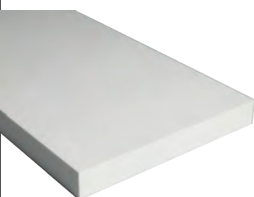

H-varenr.	Nobbnr.	Type	Tykkelse mm	Størrelse mm	m ² pakke	Plater pakke	m ³ pakke
48132518	48132518	Jackopor 200	100	600 x 1200	2,88	4	0,288
25279886	25279886	Jackopor 200	150	600 x 1200	2,88	4	0,288

Isolasjon

XPS plater



JACKOFOAM® 200 F

Falset plate. For telesikring og isolering av lette fundamenter, garasjer, boder, støttemurer, terrasser o.l.

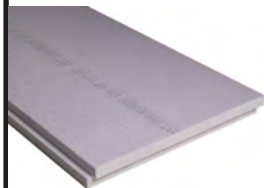

H-varenr.	Nobbnr.	Type	Tykkelse mm	Størrelse mm	m ² pakke	Plater pakke	m ³ pakke
21118096	21118096	Jackofoam 200 F	30	585 x 1185	9,01	13	0,281

JACKOFOAM® 300 F

Falsede plater. For telesikring og isolering av fundamenter og idrettsanlegg samt isolering av flate tak, industrigulv, kjøle- og fryserom.



21118260	21118260	Jackofoam 300 F	50	585 x 1185	5,54	8	0,288
21118302	21118302	Jackofoam 300 F	100	585 x 1185	2,77	4	0,288
53831256	53831256	Jackofoam 300 F	120	585 x 1185	2,08	3	0,259

Selges kun i hele paller

53831286	53831286	Jackofoam 300 F	150	585 x 1185	22,18	32	3,86
----------	----------	-----------------	-----	------------	-------	----	------

JACKOFOAM® 300

For telesikring og isolering av fundamenter og idrettsanlegg samt isolering av flate tak, industrigulv, kjøle- og fryserom.

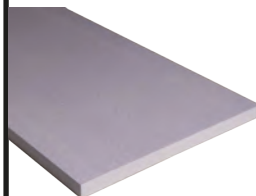

21118179	21118179	Jackofoam 300	30	600x1200	9,36	13	0,288
21118195	21118195	Jackofoam 300	50	600x1200	5,76	8	0,288
42848994	42848994	Jackofoam 300	60	600x1200	5,04	7	0,302
42849005	42849005	Jackofoam 300	70	600x1200	4,32	6	0,302
21118229	21118229	Jackofoam 300	80	600x1200	3,60	5	0,288

JACKOFOAM® 400

For telesikring og isolering av fundamenter, veier, jernbane, VA-anlegg o.l.

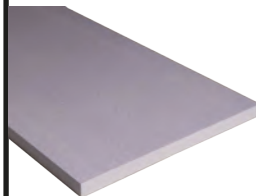

21118401	21118401	Jackofoam 400	50	600x1200	5,76	8	0,288
----------	----------	---------------	----	----------	------	---	-------

JACKOFOAM® 500

For telesikring og isolering av fundamenter, veier, jernbane og flyplasser.

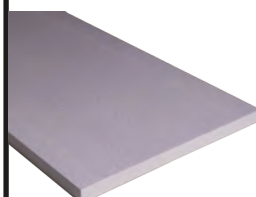

21118484	21118484	Jackofoam 500	50	600x1200	5,76	8	0,288
----------	----------	---------------	----	----------	------	---	-------

JACKOFOAM® Grunnmursplater

For drenering og utvendig isolering av kjellervegg (ved større trykk).
Falsede plater i Jackofoam® med vertikale dreneriller og pålimt fiberduk.

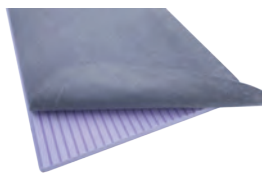

H-varenr.	Nobbnr.	Type	Tykkelse mm	Størrelse mm	m ² pakke	Plater pakke	m ³ pakke
44467617	44467617	Jackofoam Grunnmursplate	50	585 x 1185	5,54	8	0,288
44467693	44467693	Jackofoam Grunnmursplate	100	585 x 1185	2,77	4	0,288

RINGMUR TYPE RSB

Jackon Ringmur type RSB-element benyttes til 148 mm - 198 mm vegg.
Elementene monteres på avrettet byggegrunn uten behov for forskaling. Elementene låses ved hjelp av en festekile som føres ned i et solid kilespor.

- | | | | |
|--|---|--|---|
| <ul style="list-style-type: none"> • Enkel montering • God isolasjonsevne • Ferdig utvendig behandlet • Kort byggetid • Ferdige hjørneløsninger | <ul style="list-style-type: none"> • Lavt varmetap • God beskyttelse mot kapillaritet og fuktvandring • Komplet system | Spesifikasjoner
Høyde 300 mm
Høyde 450 mm
Høyde 600 mm
Høyde 750 mm
Sålebokk | Betongforbruk (liter/lm)
31
50
69
88
80 |
|--|---|--|---|

Ringmur Rett

Ringmurselementer med ferdigbehandlet overflate (fibersementplate), uten behov for forskaling. Fibersementplaten har max høyde 590 mm og er montert fra toppen.



Ringmur Hjørne

Ringmurselementer med ferdigbehandlet overflate (fibersementplate), uten behov for forskaling. Fibersementplaten har max høyde 590 mm og er montert fra toppen.



H-varenr.	Nobbnr.	Type	Høyde (mm)	Lengde (mm)	Bredde (mm)	Antall pr. pall
Ringmur 300						
46750741	46750741	Jackon Ringmur RSB Rett (kort)	300	1200	250	24
46750737	46750737	Jackon Ringmur RSB Hjørne (kort)	300	1450	250	24
44880882	44880882	Jackon Ringmur RSB Rett (lang)	300	2400	250	24
44880878	44880878	Jackon Ringmur RSB Hjørne (lang)	300	2650	250	24
Ringmur 450						
46750760	46750760	Jackon Ringmur RSB Rett (kort)	450	1200	250	24
46750756	46750756	Jackon Ringmur RSB Hjørne (kort)	450	1450	250	24
44880901	44880901	Jackon Ringmur RSB Rett (lang)	450	2400	250	16
44880897	44880897	Jackon Ringmur RSB Hjørne (lang)	450	2650	250	16
Ringmur 600						
46750786	46750786	Jackon Ringmur RSB Rett (kort)	600	1200	250	16
46750775	46750775	Jackon Ringmur RSB Hjørne (kort)	600	1450	250	16
44880920	44880920	Jackon Ringmur RSB Rett (lang)	600	2400	250	16
44880916	44880916	Jackon Ringmur RSB Hjørne (lang)	600	2650	250	16
Ringmur 750						
46750805	46750805	Jackon Ringmur RSB Rett (kort)	750	1200	250	16
46750794	46750794	Jackon Ringmur RSB Hjørne (kort)	750	1450	250	16
44880946	44880946	Jackon Ringmur RSB Rett (lang)	750	2400	250	16
44880935	44880935	Jackon Ringmur RSB Hjørne (lang)	750	2650	250	16

Isolasjon

Ringmur



Innvendig Hjørne element

Element for innvendig hjørne i ringmur type RSB, ferdigbehandlet overflate, uten behov for forskaling.



H-varenr.	Nobbnr.	Type	Høyde (mm)	Lengde (mm)	Bredde (mm)	Laste m ³ /stk
49573001	49573001	Jackon Ringmur RSB Innvendig hjørne 300	300	1200	250	0,094
49573016	49573016	Jackon Ringmur RSB Innvendig hjørne 450	450	1200	250	0,141
49573020	49573020	Jackon Ringmur RSB Innvendig hjørne 600	600	1200	250	0,188
49573035	49573035	Jackon Ringmur RSB Innvendig hjørne 750	750	1200	250	0,234

Såleblokk

Høyde ytre og indre vange 200 mm. Bredde 540 mm. Lengde 1200 mm. Betongforbruk: 80 liter/løpemeteter. Innvendig åpning 400 mm. Passer til alle typene av Jackon ringmur og Thermomur-seriene (med unntak av Thermomur 200). Låses med 2 stk plastkiler. Selges i løpemeteter



H-varenr.	Nobbnr.	Type	Høyde (mm)	Lengde (mm)	Bredde (mm)	Isolasjons tykkelse (mm)	Antall pr. pall
50946942	50946942	Såleblokk	250	1200	540	70	20

Fibersementplate Ringmur

Som supplerung ved behov. Finnes som kort og **lang, rett og hjørne.



H-varenr.	Nobbnr.	Type	Tykkelse (mm)	Høyde (mm)	Lengde (mm)	Enhet
51003536	51003536	Jackon Ringmur Fibersementplate	6	290	1196	stk
51003574	51003574	Jackon Ringmur Fibersementplate	6	403	1196	stk
51003593	51003593	Jackon Ringmur Fibersementplate	6	590	1196	stk

Tilbehør

Ringmur



H-varenr.	Nobbnr.	Type	Størrelse	Enhet
21119862	21119862	Elementlås (For låsing av kappede elementer)		stk
54191964	54191964	Plastkile ((For låsing av hele elementer)		stk
49342913	49342913	Skjøtelist (For kamuflering av elementskjøtene)	30 x 290	stk
49342924	49342924	Skjøtelist (For kamuflering av elementskjøtene)	30 x 400	stk
49342932	49342932	Skjøtelist (For kamuflering av elementskjøtene)	30 x 590	stk
49342886	49342886	Jackon Ringmur Skjøtelist Hjørne	25 x 25 x 290	stk
49342894	49342894	Jackon Ringmur Skjøtelist Hjørne	25 x 25 x 400	stk
49342905	49342905	Jackon Ringmur Skjøtelist Hjørne	25 x 25 x 590	stk
51984153	51984153	Jackon Ringmur Strips	65 x 50 x 1200	stk

Isolasjon

Garasjeelement

Jackon garasjeelement er et patentert system for ringmur til garasjer og boder. Elementet er både forskaling for ringmur og bæring for svill, og forenkler prosessen på byggeplass. Det komplette systemet gir et trygt og fuksikkert fundament for videre reisverk.



Elementet er støpt i Jackopor® og har en ferdigbehandlet utvendig fibersementplate som gir en pen sokkel. Elementet er utformet med en ekstra, innvendig fibersementplate. Denne platen leveres løs og monteres i spor etter ønsket tykkelse på ringmuren. Den opphøyde kanten innvendig beskytter treverket i garasjeveggen mot fukt.

Elementene og tilbehøret leveres som ferdig byggesett til garasjer i 3 størrelser, men kan selvsagt også bestilles separat.

Jackon Garasjeelement

Komplett forskalingsløsning til garasjer i 3 forskjellige størrelser.

Inneholder ringmurselementer til garasje og nødvendig tilbehør til en komplett forskalingsløsning.

H-varenr.	Nobbnr.	Type	Innhold
50510562	50510562	Jackon Garasjeelement SMALL Komplett forskalingsløsning til garasje i størrelse SMALL med 4 utvendige hjørner. Innhold: <ul style="list-style-type: none">• 19,2 meter basiselementer til garasje• Innvendig plater• Tilbehør til montering Volum pakke inkludert pall: 1,8 m3	16 stk Basiselementer for garasje 16 stk innvendig fibersementplater 64 stk Festebeslag 7 stk Elementlåser 50 stk / 2 pk Festekiler 14 stk Skjøtelister rett innvendig 290 mm 8 stk Skjøtelister hjørne innvendig 290 mm 14 stk Skjøtelister rett utvendig 400 mm 8 stk Skjøtelister hjørne utvendig 400 mm
50510562	50510562	Jackon Garasjeelement MEDIUM Komplett forskalingsløsning til garasje i størrelse MEDIUM med 4 utvendige hjørner Innhold: <ul style="list-style-type: none">• 24 meter basiselementer til garasje• Innvendig plater• Tilbehør til montering Volum pakke inkludert pall: 2,24 m3	20 stk Basiselementer for garasje 20 stk innvendig fibersementplater 80 stk Festebeslag 7 stk Elementlåser 50 stk / 2 pk Festekiler 18 stk Skjøtelister rett innvendig 290 mm 8 stk Skjøtelister hjørne innvendig 290 mm 18 stk Skjøtelister rett utvendig 400 mm 8 stk Skjøtelister hjørne utvendig 400 mm
50510524	50510524	Jackon Garasjeelement LARGE Komplett forskalingsløsning til garasje i størrelse LARGE med 4 utvendige hjørner Innhold: <ul style="list-style-type: none">• 26,4 meter basiselementer til garasje• Innvendig plater• Tilbehør til montering Volum pakke inkludert pall: 2,24 m3	22 stk Basiselementer for garasje 22 stk innvendig fibersementplater 88 stk Festebeslag 7 stk Elementlåser 75 stk / 3 pk Festekiler 20 stk Skjøtelister rett innvendig 290 mm 8 stk Skjøtelister hjørne innvendig 290 mm 20 stk Skjøtelister rett utvendig 400 mm 8 stk Skjøtelister hjørne utvendig 400 mm



Isolasjon

Thermomur

JACKON THERMOMUR®



Erfaring fra den originale 250-serien kombinert med unike egenskaper ved 350-seriene har gitt oss et element spesielt tilpasset innervegg, garasje og støttevegg i boliger!

Jackon Thermomur® 200 består av forskalingselementer i Jackopor® (EPS) og gir en ferdig vegg med tosidig isolering. Blokkene er 200 mm brede, med yttervanger i 50 mm isolasjon og plass til 100 mm betong i kjernen. Det er utviklet for å komplettere 250-serien og 350-seriene, både med tanke på montasje, brukervennlighet og arkitektoniske muligheter.

Thermomur® 200 har plaststeg med skrufeste på lik linje med 350-blokken og er tilpasset de øvrige Thermomur® seriene. Blokkene stables om byggeklosser og fylles tilslutt med betong.

Byggeprosessen er rask, enkel, renslig og lett (hvert element veier kun ca 1 kg).

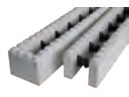
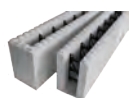
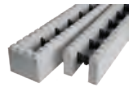
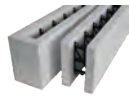
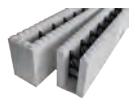
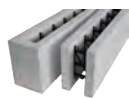
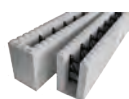

H-varenr.	Nobb nr	Type	Størrelse (mm)	Isolasjons tykkelse (mm)	m2 pr stk	Lastevol pr. stk	Antall pr pall
JACKON THERMOMUR® 200							
46531826	46531826	Standardblokk 200	200 x 300 x 1200	2 x 50	0,36	0,072	48
46531815	46531815	Standardblokk 200	200 x 300 x 1200	2 x 50	0,36	0,072	48
46531800	46531800	Topp-blokk 200	200 x 300 x 1200	2 x 50	0,36	0,072	48
46531796	46531796	Topp-blokk 200	200 x 300 x 1200	2 x 50	0,36	0,072	48
46531845	46531845	1/2 blokk 200	200 x 150 x 1200	2 x 50	0,18	0,036	96
46531834	46531834	1/2 blokk 200	200 x 150 x 1200	2 x 50	0,18	0,036	96
JACKON THERMOMUR® 250							
25613167	25613167	Standardblokk 250	250 x 300 x 1200	2 x 50	0,36	0,090	40
25613175	25613175	Standardblokk 250	250 x 300 x 1200	2 x 50	0,36	0,090	40
21397628	21397628	Topp-blokk 250	250 x 300 x 1200	2 x 50	0,36	0,090	40
24075632	24075632	Topp-blokk 250	250 x 300 x 1200	2 x 50	0,36	0,090	40
25613183	25613183	1/2 blokk 250	250 x 50 x 1200	2 x 50	0,18	0,045	80
25613191	25613191	1/2 blokk 250	250 x 50 x 1200	2 x 50	0,18	0,045	80
21397641	21397641	L-blokk 250	250 x 300 x 1200	75/50+50	-	0,090	-
24049355	24049355	L-blokk 250	250 x 300 x 1200	75/50+50	-	0,090	-
JACKON THERMOMUR® 250x							
53708620	53708620	Standardblokk 250x	250 x 300 x 1200	2 x 50	0,36	0,090	
53708654	53708654	Standardblokk 250x	250 x 300 x 1200	2 x 50	0,36	0,090	
53708665	53708665	Topp-blokk 250x	250 x 300 x 1200	2 x 50	0,36	0,090	
53708692	53708692	Topp-blokk 250x	250 x 300 x 1200	2 x 50	0,36	0,090	
53708703	53708703	1/2 blokk 250x	250 x 150 x 1200	2 x 50	0,18	0,045	
53708718	53708718	1/2 blokk 250x	250 x 150 x 1200	2 x 50	0,18	0,045	
53708635	53708635	Hjørne høyre 250x	250 x 300 x 650	2 x 50	0,345	0,0975	
53708646	53708646	Hjørne venstre 250x	250 x 300 x 650	2 x 50	0,345	0,0975	
53708684	53708684	Hjørne toppblokk 250x	250 x 300 x 650	2 x 50	0,345	0,0975	
53708673	53708673	Hjørne toppblokk 250x	250 x 300 x 650	2 x 50	0,345	0,0975	

Isolasjon

EPS

EPS 80 og 150



Bruksområde:

- Isolering i gulv på grunn.
- Isolasjon av forstøtningsmur.
- Isolering i vegger og tak.
- Isolering i betongelement.
- God isolasjonsevne.

H-varenr.	Nobbnr.	Type	Tykkelse	Størrelse	m ² plate	Plater pakke	m ² pakke
S80 - 600x1200							
80016012	27622737	EPS S80	10mm	600 x 1200	0,72m ²	60	43,20m ²
80026012	27622745	EPS S80	20mm	600 x 1200	0,72m ²	30	21,60m ²
80036012	27622729	EPS S80	30mm	600 x 1200	0,72m ²	20	14,40m ²
80046012	27670082	EPS S80	40mm	600 x 1200	0,72m ²	15	10,80m ²
80056012	27622752	EPS S80	50mm	600 x 1200	0,72m ²	12	8,64m ²
80066012	27622760	EPS S80	60mm	600 x 1200	0,72m ²	10	7,20m ²
80076012	27622778	EPS S80	70mm	600 x 1200	0,72m ²	8	5,76m ²
80086012	27622786	EPS S80	80mm	600 x 1200	0,72m ²	7	5,04m ²
80106012	27622794	EPS S80	100mm	600 x 1200	0,72m ²	6	4,32m ²
80126012	27622802	EPS S80	120mm	600 x 1200	0,72m ²	5	3,60m ²
80156012	27622810	EPS S80	150mm	600 x 1200	0,72m ²	4	2,88m ²
80206012	27622836	EPS S80	200mm	600 x 1200	0,72m ²	3	2,16m ²



Bruksområde:

- Isolering i gulv på grunn.
- Isolasjon av forstøtningsmur.
- Isolering i vegger og tak.
- Isolering i betongelement.
- God isolasjonsevne.

H-varenr.	Nobbnr.	Type	Tykkelse	Størrelse	m ² plate	Plater pakke	m ² pakke
S80 - 1200x2400							
80011224	43708416	EPS S80	10mm	1200 x 2400	2,88m ²	60	172,80m ²
80021224	43708382	EPS S80	20mm	1200 x 2400	2,88m ²	30	86,40m ²
80031224	43708401	EPS S80	30mm	1200 x 2400	2,88m ²	20	57,60m ²
80041224	43708435	EPS S80	40mm	1200 x 2400	2,88m ²	15	43,20m ²
80051224	43708378	EPS S80	50mm	1200 x 2400	2,88m ²	12	34,56m ²
80061224	43708446	EPS S80	60mm	1200 x 2400	2,88m ²	10	28,80m ²
80071224	43708344	EPS S80	70mm	1200 x 2400	2,88m ²	8	23,04m ²
80081224	43708454	EPS S80	80mm	1200 x 2400	2,88m ²	7	20,16m ²
80101224	43708363	EPS S80	100mm	1200 x 2400	2,88m ²	6	17,28m ²
80121224	43708352	EPS S80	120mm	1200 x 2400	2,88m ²	5	14,40m ²
80151224	43708420	EPS S80	150mm	1200 x 2400	2,88m ²	4	11,52m ²
80181224	43708397	EPS S80	180mm	1200 x 2400	2,88m ²	3	8,64m ²
80201224	43708333	EPS S80	200mm	1200 x 2400	2,88m ²	3	8,64m ²

H-varenr.	Nobbnr.	Type	Tykkelse	Størrelse	m ² plate	Plater pakke	m ² pakke
S150 - 600x1200							
15016012	27622935	EPS S150	10mm	600 x 1200	0,72m ²	60	43,20m ²
15026012	27622943	EPS S150	20mm	600 x 1200	0,72m ²	30	21,60m ²
15036012	27622950	EPS S150	30mm	600 x 1200	0,72m ²	20	14,40m ²
15046012	27622968	EPS S150	40mm	600 x 1200	0,72m ²	15	10,80m ²
15056012	27622976	EPS S150	50mm	600 x 1200	0,72m ²	12	8,64m ²
15066012	27622984	EPS S150	60mm	600 x 1200	0,72m ²	10	7,20m ²
15076012	27622992	EPS S150	70mm	600 x 1200	0,72m ²	8	5,76m ²
15086012	27622976	EPS S150	80mm	600 x 1200	0,72m ²	7	5,04m ²
15106012	27623016	EPS S150	100mm	600 x 1200	0,72m ²	6	4,32m ²
15126012	27623024	EPS S150	120mm	600 x 1200	0,72m ²	5	3,60m ²
15156012	27623032	EPS S150	150mm	600 x 1200	0,72m ²	4	2,88m ²
15206012	27623057	EPS S150	200mm	600 x 1200	0,72m ²	3	2,16m ²

H-varenr.	Nobbnr.	Type	Tykkelse	Størrelse	m ² plate	Plater pakke	m ² pakke
S150 - 1200x2400							
15011224	43708522	EPS S150	10mm	1200 x 2400	2,88m ²	60	172,80m ²
15021224	43708541	EPS S150	20mm	1200 x 2400	2,88m ²	30	86,40m ²
15031224	43708503	EPS S150	30mm	1200 x 2400	2,88m ²	20	57,60m ²
15041224	43708575	EPS S150	40mm	1200 x 2400	2,88m ²	15	43,20m ²
15051224	43708492	EPS S150	50mm	1200 x 2400	2,88m ²	12	34,56m ²
15061224	43708586	EPS S150	60mm	1200 x 2400	2,88m ²	10	28,80m ²
15071224	43708484	EPS S150	70mm	1200 x 2400	2,88m ²	8	23,04m ²
15081224	43708560	EPS S150	80mm	1200 x 2400	2,88m ²	7	20,16m ²
15101224	43708465	EPS S150	100mm	1200 x 2400	2,88m ²	6	17,28m ²
15121224	43708518	EPS S150	120mm	1200 x 2400	2,88m ²	5	14,40m ²
15151224	43708556	EPS S150	150mm	1200 x 2400	2,88m ²	4	11,52m ²
15201224	43708537	EPS S150	200mm	1200 x 2400	2,88m ²	3	8,64m ²

Isolasjon

XPS / Ringmur



XPS



Bruksområde:

- Telesikring og isolasjon for store krav til trykkstyrke.
- Isolering av omvendte tak, terrasser og parkeringsdekker.
- Isolering av støttemurer.
- Isolering av veier og innkjørsler.
- Isolering av kunstgressbaner og idrettsanlegg.
- Isolering av industrigrulv, kjøle- og fryserom etc.
- Isolering i udrenert grunn osv.

H-varenr.	Nobbnr.	Type	Tykkelse	Størrelse	m ² plate	Plater pakke	m ² pakke
20560125	44261454	XPS 250	50mm	600 x 1250	0,75m ²	5	3,750m ²
20660125	44261446	XPS 250	60mm	600 x 1250	0,75m ²	5	3,750m ²
20760125	44261435	XPS 250	70mm	600 x 1250	0,75m ²	5	3,750m ²
20860125	44261473	XPS 250	80mm	600 x 1250	0,75m ²	4	3,000m ²
21060125	44261465	XPS 250	100mm	600 x 1250	0,75m ²	3	2,250m ²
20560250	27623347	XPS 250	50mm	585 x 2485	1,454m ²	5	7,270m ²
20660250	40497265	XPS 250	60mm	585 x 2485	1,454m ²	5	7,270m ²
20760250	27623354	XPS 250	70mm	585 x 2485	1,454m ²	5	7,270m ²
20860250	40497273	XPS 250	80mm	585 x 2485	1,454m ²	4	5,816m ²
21060250	40497281	XPS 250	100mm	585 x 2485	1,454m ²	3	4,362m ²
30560250	27623446	XPS 300	50mm	585 x 2485	1,454m ²	5	7,270m ²
30660250	27623453	XPS 300	60mm	585 x 2485	1,454m ²	5	7,270m ²
30760250	27623461	XPS 300	70mm	585 x 2485	1,454m ²	5	7,270m ²
30860250	27623479	XPS 300	80mm	585 x 2485	1,454m ²	4	5,816m ²
31060250	27623487	XPS 300	100mm	585 x 2485	1,454m ²	3	4,362m ²
40560250	27623594	XPS 400	50mm	585 x 2485	1,454m ²	5	7,270m ²
40660250	27623602	XPS 400	60mm	585 x 2485	1,454m ²	5	7,270m ²
40760250	27623610	XPS 400	70mm	585 x 2485	1,454m ²	5	7,270m ²
40860250	27623628	XPS 400	80mm	585 x 2485	1,454m ²	4	5,816m ²
41060250	27623636	XPS 400	100mm	585 x 2485	1,454m ²	3	4,362m ²
50560250	27623651	XPS 500	50mm	600 x 2500	1,50m ²	5	7,500m ²
50660250	27623669	XPS 500	60mm	600 x 2500	1,50m ²	5	7,500m ²
50760250	27623677	XPS 500	70mm	600 x 2500	1,50m ²	5	7,500m ²
50860250	27623685	XPS 500	80mm	600 x 2500	1,50m ²	4	6,000m ²
51060250	27623693	XPS 500	100mm	600 x 2500	1,50m ²	3	4,500m ²
70560250	43403178	XPS 700	50mm	600 x 2500	1,50m ²	5	7,500m ²

EPS Ringmur

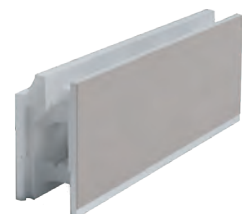
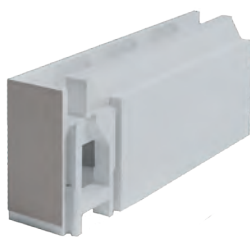

H-varenr.	Nobbnr.	Type	Tykkelse	Størrelse	Enhet
23300115	27669480	Vartdal Ringmur 300 Innv. hj.	300	1150 x 256	meter
23300140	27669472	Vartdal Ringmur 300 Utv. hj.	300	1400 x 256	meter
23300300	48405420	Vartdal Ringmur 300 Skjøtelist			stk
23301115	27669464	Vartdal Ringmur 300 Rett	300	1150 x 256	meter
23450115	27669514	Vartdal Ringmur 450 Innv. hj.	450	1150 x 256	meter
23450140	27669506	Vartdal Ringmur 450 Utv. hj.	450	1400 x 256	meter
23450450	48405435	Vartdal Ringmur 450 Skjøtelist			stk
23451115	27669498	Vartdal Ringmur 450 Rett	450	1150 x 256	meter
23600115	27670009	Vartdal Ringmur 600 Innv. hj.	600	1150 x 256	meter
23600140	27669530	Vartdal Ringmur 600 Utv. hj.	600	1400 x 256	meter
23600600	48405446	Vartdal Ringmur 600 Skjøtelist			stk
23601115	27669522	Vartdal Ringmur 600 Rett	600	1150 x 256	meter
23750115	28070506	Vartdal Ringmur 750 Innv. hj.	750	1150 x 256	meter
23750140	28070498	Vartdal Ringmur 750 Utv. hj.	750	1400 x 256	meter
23750750		Vartdal Ringmur 750 Skjøtelist			stk
23751115	28070480	Vartdal Ringmur 750 Rett	750	1150 x 256	meter
23900115	49152403	Vartdal Ringmur 900 Innv. hj.	900	1150 x 256	meter
23900140	49152392	Vartdal Ringmur 900 Utv. hj.	900	1400 x 256	meter
23900900	48405435	Vartdal Ringmur 900 Skjøtelist			stk
23901115	49152384	Vartdal Ringmur 900 Rett	900	1150 x 256	meter
23304560	27670025	Vartdal Ringmur Elementlåssett			sett
23304561	27743129	Vartdal Ringmur Festekile			stk

Veggsystem Vartdal

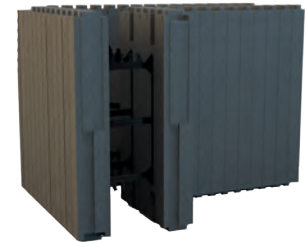
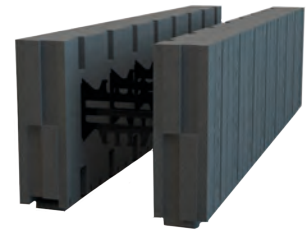
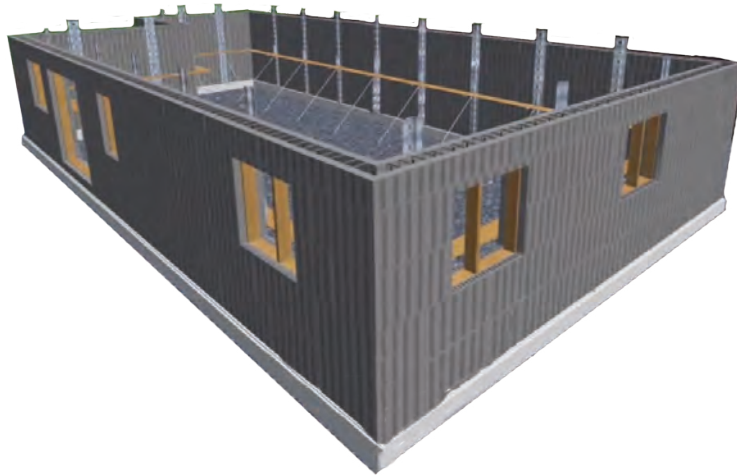

Veggsystem standard blokk høyde 300mm (VV11) og 600mm (VV01)

Det geniale byggesystemet for grunnmur og vegger. Veggsystem er eit system til grunnmur og vegger i bustadhus, industrilokale, landbruksbygg, kjølerom m.m. Veggsystem er forskalingsselement som vert stabla som byggjeklossar. Etter støyping med betong framstår veggene ferdige med tosidig isolering.

Veggsystem:

- Bredde 350mm, Høyde 600mm eller 300mm og Lengde 1200mm
- U- verdi 0,16 W/m²K / 0,10 W/m²K
- Kjerne av 160 mm armert betong
- Integrert plastbinder fungerer som spikerslag eller feste for innvendig/ utvendig kledning (hver 150mm).
- Komplet system med ferdige hjørneløsingar

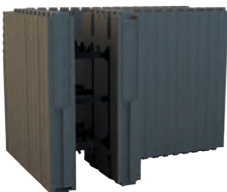
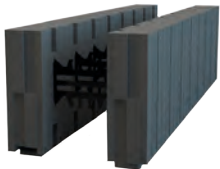

H-varenr.	Nobbnr.	Type	Størrelse	Enhet
233531	45242343	Vartdal veggsystem H300 90gr	350 x 300 x 900/600	m ²
233532	46076573	Vartdal veggsystem H300 Tett	350 x 300 x 1200	m ²
233533	46076592	Vartdal veggsystem H300 Tett m/utsp.	350 x 300 x 1200	m ²
233534	46076622	Vartdal veggsystem H300 45gr.	350 x 300 x 600	m ²
233535	46076686	Vartdal veggsystem H300 std. ubl.	300 x 300 x 1200	m ²
233536	46076713	Vartdal veggsystem H300 90gr. Ubl V.	350 x 300 x 900/600	m ²
233537	46093876	Vartdal veggsystem H300 90gr. Ubl H.	350 x 300 x 900/600	m ²
233560	43406493	Vartdal veggsystem H600 std.	350 x 600 x 1200	m ²
233561	43406561	Vartdal veggsystem H600 90gr.	350 x 600 x 900/600	m ²
233562	43406606	Vartdal veggsystem H600 Tett	350 x 600 x 1200	m ²
233563	43406633	Vartdal veggsystem H600 Tett m/utsp.	350 x 600 x 1200	m ²
233564	43406678	Vartdal veggsystem H600 45gr.	350 x 600 x 600	m ²
234631	46076656	Vartdal veggsystem H300 std. Plus Ubl	465 x 300 x 1200	m ²
234660	46076115	Vartdal veggsystem H600 std. Plus	465 x 600 x 1200	m ²
235300	45242332	Vartdal veggsystem H300 std.	300 x 300 x 1200	m ²
239510	46121244	Vartdal Veggsystem Knastebeskytter 350		stk
239511	47248698	Vartdal Veggsystem Støttesystem ICF		stk

Kantisolasjon



H-varenr.	Nobbnr.	Type	Størrelse	Enhet
6472	53512438	Fugebånd (Kantisolasjon)	150mm x 25 meter	stk
6483		Fugebånd (Kantisolasjon)	100mm x 25 meter	stk

Kantisolasjon (fugebånd), RDS er fleksibel og ekspanderende overgang for betonggulv og gulvvarmesystem. Forhindrer kuldebro og forhindrer at gulvstøp renner innunder veggen. Leveres med PE folie.

Mark -/ Trinnlydsplater

Paroc Betongelementplate (Markplate)



Betongelementplaten PAROC COS 10 er ikke-brennbar steinullisolasjon for forhåndsproduserte betongelementer og støping på plass.

Platens trykkspenning er 10 kPa, som betyr at platen tåler en belastning på 1 000 kg/m² ved støping.

Steinullens dampgjennomtrengelighet gjør at fukten i isolasjonen tørker raskt.

Dette betyr at elementene tørker raskt og at arbeidet innendørs kan påbegynnes raskere.



H-varenr.	Nobb nr	Type	Størrelse	Isolasjons tykkelse	Enhet
8525945	51847842	Betongelementplate COS 10 (Markplate)	900x1200mm	50mm	m ²
8528008	51847838	Betongelementplate COS 10 (Markplate)	900x1200mm	80mm	m ²

Paroc Trinnlydsplate

Trinnlydplaten PAROC SSB 2t er en plate laget av ikke-brennbar steinullisolasjon som brukes som lydabsorberende sjikt (fjær) for å redusere trinnlyd i flytende gulv.

Fiberorienteringen i trinnlydplaten er i all hovedsak horisontal sammenlignet med f.eks. en takplate eller en markplate. Den horisontale fiberretningen gir lavere dynamisk stivhet, som betyr bedre lydisolasjon mot støtlyd.

Produktets trykkspenning er 40 kPa, som betyr at platen tåler en belastning på 4 000 kg/m² ved montering og bruk. PAROC SSB 2t kan benyttes i både betong- og trekonstruksjoner.

Trinnlydplaten er dekt av naturfarget glassfiberduk.



H-varenr.	Nobb nr	Type	Størrelse	Isolasjons tykkelse	Enhet
24605		Trinnlydplate	600x1200mm	25mm	m ²

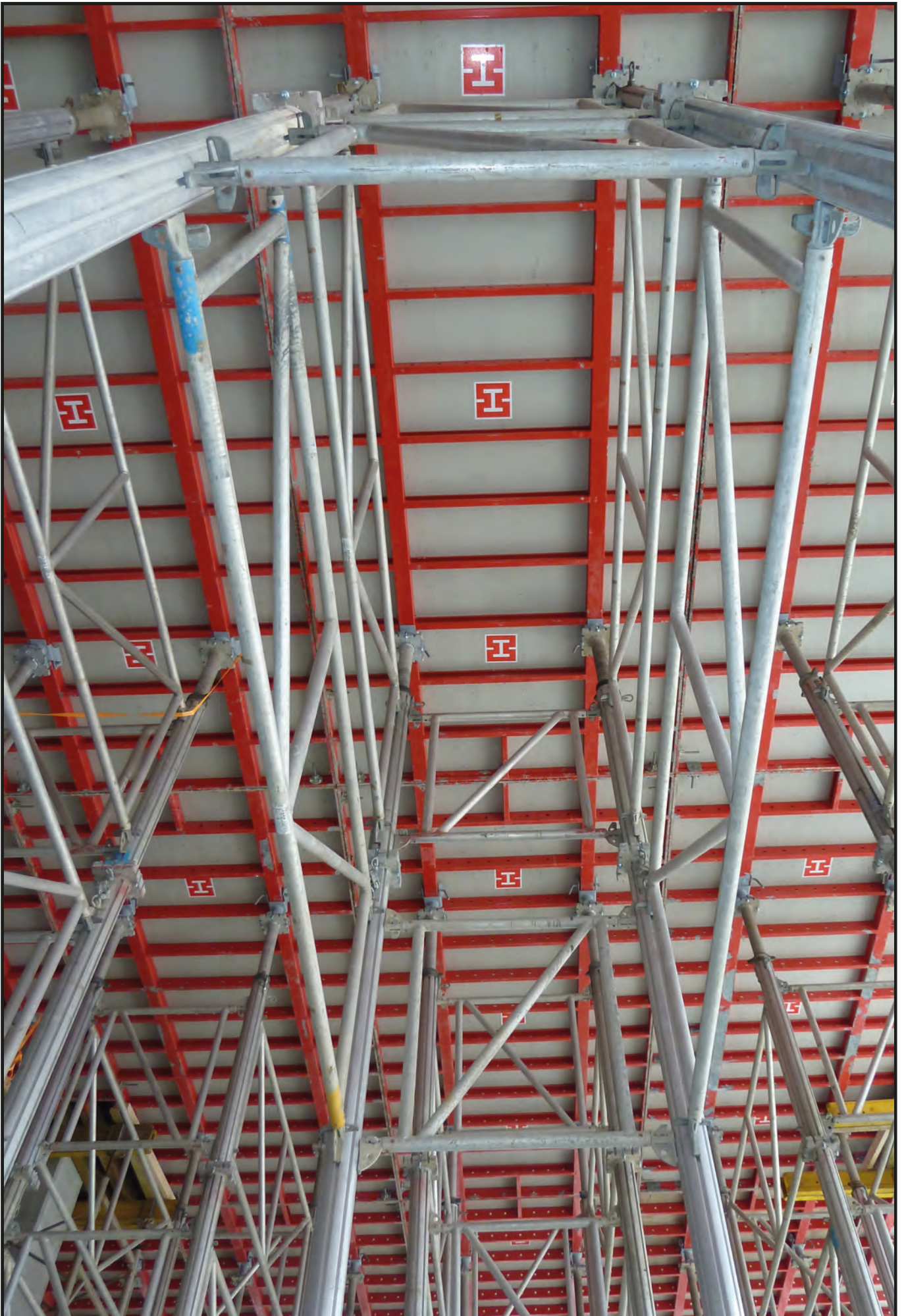

Radon

Rad X.....	164
Rad X 2000.....	164
Rad F Fugemasse.....	164
Rad T Tape.....	164
Rad 1 skjøtebånd.....	164
Rad M Tøttemasse.....	164
Rad K Klemlist.....	164
Rad S Brønn.....	164
Tilbehør.....	164
RadonStop Gjennomføringsmansjetter.....	164
Radonstop Dafa skjøtetape.....	164
RadonStop Dafa Flexibånd.....	164
RadonStop Dafa Betyltape.....	164
RadonStop Dafa Støpemasse.....	164
Radontett RMA.....	165
RadonStop Oldroyd RMA.....	165
RadonStop Flexibånd Oldroyd.....	165
Drensrør.....	166
Drensrør.....	166
Drensrør tilbehør.....	166
Fiberduk.....	166
Geonett.....	166

Radon

Radonsperre



Rad X



RAD X

Er produsert med den nyeste teknologi og består av syv lag, som hver for seg er en spesial blanding av "high tech" resiner. Membranen er gass tett for nesten alle typer gass som v, metan, oksygen, pentan etc. Duken er kun 3mm tykk, elastisk og transparent, beskytter opptil 4 mill Bq/m³

H-varenr.	Nobbnr.	Type	Størrelse	Enhet
23558	48435898	RadonStop RAD X 2000 NBI-Godkjent	3,4 x 25m	rull
23551	46534664	RadonStop RAD F Fugemasse pølse	0,55 liter,	stk
23554	46534664	RadonStop RAD F Fugemasse tube	0,3 liter	stk
23555	46534600	RadonStop RAD T Tape	1,5 x 30 x 2800mm	rull
23557	50782813	RadonStop RAD 1 Skjøtebånd	60mm x 15m	rull
23556	47462940	RadonStop RAD M Tettemasse	2,5 liter	sett
23559	48435883	RadonStop RAD K Klemlist, stål	50mm x 2,5meter	stk
23624	46534626	RadonStop RAD S 200 Brønn		stk



RAD T
Tape

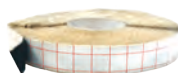

RAD Tx
Skjøtebånd



RAD 1
Skjøtebånd



RAD S 200
Brønn

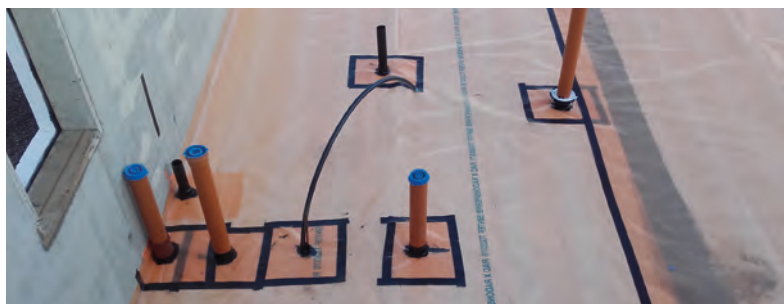

Dafa Skjøtetape



Gjennomføringsmansjett



Dafa
Gjennomføringsmansjett



Flexibånd



H-varenr.	Nobbnr.	Type	Størrelse	Enhet
23605	44352306	RadonStop Gjennomføringsmansjett	32 mm	stk
23606	44352314	RadonStop Gjennomføringsmansjett	50mm	stk
23607	44352325	RadonStop Gjennomføringsmansjett	75mm	stk
23608	44352333	RadonStop Gjennomføringsmansjett	110mm	stk
23609	44352344	RadonStop Gjennomføringsmansjett	125mm	stk
23604	45204755	RadonStop Dafa Gjennomføringsmansjett	15-110mm	stk
23610	50210682	RadonStop Dafa Gjennomføringsmansjett	75-200mm	stk
620015438	43661172	RadonStop Dafa Flexibånd	50mm x 5 meter	rull
620029133	53165537	RadonStop Dafa Radonsperre	1,5 x 25 meter	rull
620030414	53165726	RadonStop Dafa Radonsperre	4 x 25 meter	rull
620032588	53168114	RadonStop Dafa Butyltape	20mm x 25 meter	rull
620030930	52979394	RadonStop Dafa Støpemasse 300ml	300ml	stk

OLDROYD® Radontett RMA



– Radonmembran med Teknisk godkjenning fra SINTEF

OLDROYD® Radontett RMA er en 1,2 mm tykk myk membran i fleksibel polypropylen (TPO) til bruk som tettesjikt mot radon i bruksgruppene A mellom grunn og bygning som angitt i Byggforsk-serien 520.706.

Den kan også med fordel brukes i bruksgruppe B.

OLDROYD® Radontett RMA har høy motstandsdyktighet mot de fleste kjemikalier og betong, og inneholder ingen myknere, giftstoffer eller halogener.

Det må legges stor vekt på at membranen ikke skades av støt fra skarpe gjenstander, eller gjenstander som trækkes ned i membranen i anleggsperioden.

OLDROYD® Radontett RMA sveises med varmluft med omlegg ca. 10 cm.

Vi vet hvor viktig det er med dokumentasjon før, under og etter byggeprosessen.

Derfor har OLDROYD® Radontett gjennomgått mange prøver og omfattende tester hos SINTEF.

På den måten kan det dokumenteres at membranen tilfredsstillende oppfyller krav i TEK10 – Forskrift om tekniske krav til byggverk, og har derfor fått sin SINTEF Tekniske godkjenning.

I OLDROYD® Radontett sin SINTEF Tekniske godkjenning finner du alle detaljer og spesifikasjoner om membranens råstoff, bruksområder, egenskaper, betingelser for bruk, overvåkende produkt- og produksjonskontroll og grunnlaget for godkjenningen.

Egenskaper	Standard	Enhet/Unit	Value
Materiale			Fleksibel PP-TPO
Farge			Gul/ grå
Rull lengde	EN 13967	m	20
Rull bredde	EN 13967	m	2,2
Tykkelse, membran	EN 13967	mm	1,2
Vekt pr m2	EN 13967	kg/m2	1,07
Kuldemykhet C	EN 495-5	'-	≤-40
Strekstyrke MD/TD	EN 12311-2	N/50mm	≥800/600
Skjærestyrke i skjøt	EN 12317-2	N/5 cm	≥500
Motstand mot statisk last	EN 12730 (B)	N	>200
Slagstyrke Impact resistance	EN 12691:2006	mm	>1250
Forventet levetid	År		>50

H-varenr.	Nobbnr.	Type	Høyde	Enhet
23630		RadonStop Oldroyd RMA Ferdigsveiset etter mål*		m2
23632		RadonStop Oldroyd RMA *	2,2 x 20 m	20stk / 880m2

* Bestillingsvare

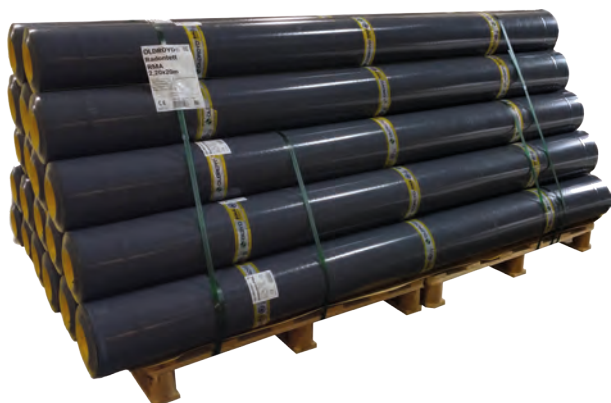

Kan også være behjelpelig med å skaffe sveiseverktøy

Drensrør

Drensrør og tilbehør



H-varenr.	Nobbnr.	Type	Størrelse	Enhet
9200	40913345	Drensrør 25	100mm 25 lm	meter
9203	40913337	Drensrør Tette	100mm 25 lm	meter
9205	48269298	Drensrør Skjøtemuffe	100mm	stk
9208	49892545	Drensrør Bend	100mm	stk
9210	48271141	Drensrør Gren	100mm	stk
9202	40913303	Drensrør	50mm 25 lm	meter
9204	40913170	Drensrør Skjøtemuffe	50mm	stk
9211	40913030	Drensrør Gren	50mm	stk

Fiberduk (masseskille)



Klasse 2 - Max. steinstørrelse 50m
 Klasse 3 - Max. steinstørrelse 250mm
 Klasse 4 - Usortert sprengstein

H-varenr.	Nobbnr.	Type	Klasse	Størrelse	Vekt	Farge	Enhet
3114150		Fiberduk	Klasse 1	4 x 150m (600m ²)	60kg	Hvit	m ²
3122100		Fiberduk	Klasse 2	2 x 100m (200m ²)	28kg	Sort	m ²
3135100		Fiberduk	Klasse 3	5 x 100m (500m ²)	104kg	Hvit	m ²
3145100		Fiberduk *	Klasse 4	5 x 100m (500m ²)	140kg	Hvit	m ²

* Bestillingsvare

Geonett



H-varenr.	Nobbnr.	Type	Størrelse	Vekt	Enhet
23580		Geonett Egrid SS20	3,9 x 51,3m (200 m ²)	56kg	m ²

Armeringstilbehør

Dybel og hylse	168
Rissanviser.....	168
Armeringsjern	169
Armeringsjern Bøyle.....	169
Armeringsjern Vinkel	169
Armeringsjern	169
Armeringsmatte	169
Armeringsbukk.....	169
Krympestrømpe	169
Armeringsskjøt.....	170
Skjøtearmering	171
Konsollarmerings	172
Festeplater.....	172
Armeringstråd	173
Armeringstråd rull	173
Armeringsjern bunt 40cm / 60 cm.....	173
Bindetråd til Jernbindermaskin	173

Dybel og hylse

Løs glidehylse til beveglsefuger

Galvanisert

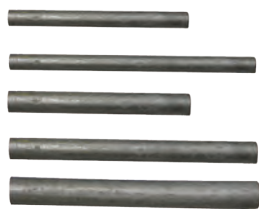

Syrefaste



Plasthylser



H-varenr.	Nobbnr.	Type	Størrelse	Enhet
2696	53511636	Dybel Galvanisert	Ø16x300	stk
2697	53511640	Dybel Galvanisert	Ø16x500	stk
2701	53511655	Dybel Galvanisert	Ø20x300	stk
2700	53511666	Dybel Galvanisert	Ø20x500	stk
2707	53511685	Dybel Galvanisert	Ø25x500	stk
2706	53511674	Dybel Syrefast A4/316	Ø20x500	stk
2708	53511693	Dybel Syrefast A4/316	Ø25x500	stk
2699	53511598	Dybel Plasthylse	Ø16 L=15cm	stk
2698	53511583	Dybel Plasthylse	Ø16 L=25cm	stk
2704	53511602	Dybel Plasthylse	Ø20 L=15cm	stk
2702	53511617	Dybel Plasthylse	Ø20 L=25cm	stk
2703	53511621	Dybel Plasthylse	Ø25 L=25cm	stk

Rissanviser til betonggulv

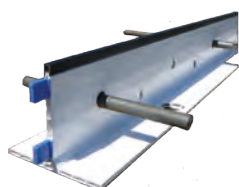

K-Form rissanviser av PVC uten bløtgjøringsmiddel er utviklet til byggenæringen som et billig, effektivt og miljøvennlig alternativ til tradisjonell stål-/ treforskaling.

De robuste og lette K-Form rissanviser er laget av 100% resikulert PVC og skal ikke fjernes etter støping. De kan enkelt skjæres til på installasjonsstedet og har forborede hull til dybler i sideflensen og til forankring i bunnflensen. Det patenterte K-Form systemet omfatter også en topplist som kan fjernes ved tetting av skjøtene, samt egne endeklemmer for enkel og rask montering.



H-varenr.	Nobbnr.	Type	Størrelse	Enhet
133025		K-Form 25 Rissanv. forhøyer	25mm	meter
133035		K-Form 35 Rissanv. m/topplst	50 - 100mm	meter
133085		K-Form 85 Rissanv. m/topplst	100 - 150mm	meter
133135		K-Form 135 Rissanv. m/topplst	150 - 200mm	meter

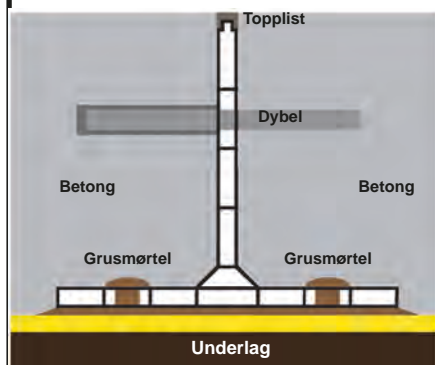

Armeringstilbehør

Armeringsjern

Armeringsjern

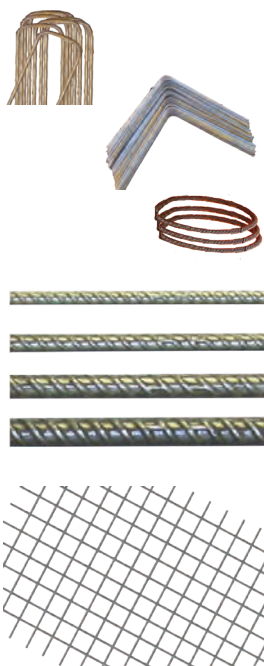

H-varenr.	Nobbnr.	Type	Tykkelse jern	Størrelse	Vekt	Enhet
8121	53509585	Armeringsjern U-bøyle	Ø12mm	120mm		stk
8123	53509574	Armeringsjern U-bøyle	Ø10mm	100mm		stk
8124	53509593	Armeringsjern vinkel	Ø12mm	60x60cm		stk
81251	53509657	Armeringsring	Ø10mm	14 cm		stk
81252	53509661	Armeringsring	Ø10mm	19 cm		stk
8125	53509536	Armeringsjern	Ø10mm	6 m		meter
8126	53509540	Armeringsjern	Ø12mm	6 m		meter
8127	53509555	Armeringsjern	Ø16mm	6 m		meter
8128	53509566	Armeringsjern	Ø20mm	6 m		meter
8130	53509604	Armeringsmatte K 131	Ø5mm	2x5m	21 kg	stk
8131	53509612	Armeringsmatte K 131S	Ø5mm	1,2x2,4m	5,9 kg	stk
8132	53509623	Armeringsmatte K 189	Ø6mm	2x5m	30,2 kg	stk
8133	53509638	Armeringsmatte K 257	Ø7mm	2x5m	41,1 kg	stk
8134	53509642	Armeringsmatte K 335	Ø8mm	2x5m	53,7 kg	stk
8129	29134178	Armeringsmatte	Ø2,5mm	1,2 x 0,8m		stk

Armeringsbukk



H-varenr.	Nobbnr.	Type	Enhet
7550	53509521	Armeringsbukker til jernbindere	stk

Hansmark's armeringsbukk.

Høyde: 1,6 meter

Bredde fot: 1,0 meter

Lengde fot: 1,0 meter

Lengde arm: 1,4 meter

Vekt: 25,0 kg

Tåler vekt på 75 kg ved siste spor

26 spor til armering med c/c 5cm

10 forskjellige arbeids høyder

Krympestrømpe

Til beskyttelse av armeringsjern. Krympes på med varme.

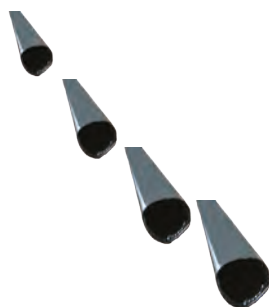

H-varenr.	Nobbnr.	Type	Størrelse	Lengde	Enhet
9187	53512858	Krympestrømpe Ø50mm m/lim	25-36mm	L=1,2m	stk
9188	53512843	Krympestrømpe Ø45mm m/lim	20-34mm	L=1,2m	stk
9189	53512832	Krympestrømpe Ø35mm m/lim	16-28mm	L=1,2m	stk
9190	53512824	Krympestrømpe Ø25mm m/lim	12-20mm	L=1,2m	stk

Armeringsskjøt

100 % skjøt for armering gjennom støpeskjøter. Ingen reduksjon i dimensjonerende verdier for løpende armering, stål kvalitet 550N/mm².



Armeringstålet kan bøyes på byggeplass, eller bestilles ferdig bøyet på forespørsel da med leveringstid.

H-varenr.	Nobbnr.	Type	Størrelse		Lengde	Han/Hun	Enhet
15000	53509676	Armeringsskjøt	Ø12	M16	600mm	Hun	stk
15001	53509706	Armeringsskjøt	Ø16	M20	800mm	Hun	stk
15002	53509725	Armeringsskjøt	Ø16	M20	1020mm	Hun	stk
15003		Armeringsskjøt	Ø20	M24	1000mm	Hun	stk
15004	53509752	Armeringsskjøt	Ø20	M24	1280mm	Hun	stk
15005	53509778	Armeringsskjøt	Ø25	M30	1500mm	Hun	stk
15006	53515681	Armeringsskjøt *	Ø32	M42	1600mm	Hun	stk
15007	53515662	Armeringsskjøt *	Ø32	M42	2300mm	Hun	stk
15010	53509680	Armeringsskjøt	Ø12	M16	600mm	Han	stk
15009	53515643	Armeringsskjøt *	Ø12	M16	1500mm	Han	stk
15011	53509695	Armeringsskjøt	Ø16	M20	800mm	Han	stk
15012	53509714	Armeringsskjøt	Ø16	M20	1020mm	Han	stk
15008	53509733	Armeringsskjøt	Ø16	M20	1500mm	Han	stk
15013	53509744	Armeringsskjøt	Ø20	M24	1280mm	Han	stk
15014	53509763	Armeringsskjøt	Ø25	M30	1500mm	Han	stk
15015	53515677	Armeringsskjøt *	Ø32	M42	1600mm	Han	stk
15016	53515658	Armeringsskjøt *	Ø32	M42	2300mm	Han	stk

* Bestillingsvare

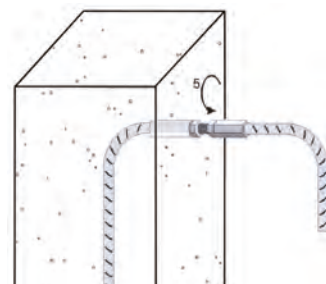
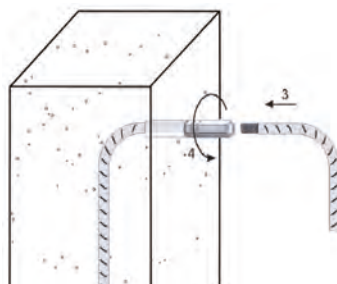
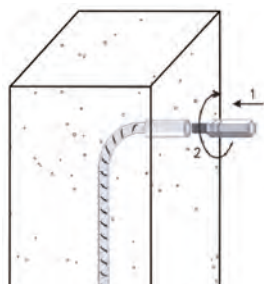

På trange og vanskelige steder kan to armeringsjern kobles sammen som vist i illustrasjonen med en dobbel adaptor med høyre/venstre gjenger og låsemuttere.

Skjøtearmering

Standard lengde 125 cm med norsk standard 50 x Ø forankringslengde på jernene.
Kan også leveres i andre lengder på bestilling.

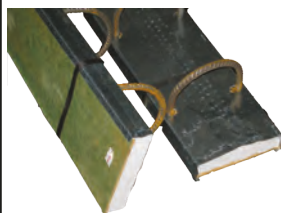

H-varenr.	Nobbnr.	Type	Størrelser	Palle	Enhet
12005	53513301	Skjøtearmering	80 - 10/15 - 1,25meter	125 meter	meter
12010	53513316	Skjøtearmering	80 - 10/20 - 1,25meter	125 meter	meter
12052	53513320	Skjøtearmering	80 - 12/15 - 1,25meter	125 meter	meter
12053	53513335	Skjøtearmering	80 - 12/20 - 1,25meter	125 meter	meter
12015	53513460	Skjøtearmering	120 - 10/15 - 1,25meter	80 meter	meter
12020	53513475	Skjøtearmering	120 - 10/20 - 1,25meter	80 meter	meter
12060	53513354	Skjøtearmering	120 - 12/20 - 1,25meter	80 meter	meter
12025	53513486	Skjøtearmering	140 - 10/15 - 1,25meter	80 meter	meter
12030	53513494	Skjøtearmering	140 - 10/20 - 1,25meter	80 meter	meter
12070	53513373	Skjøtearmering	140 - 12/20 - 1,25meter	80 meter	meter
12035	53513543	Skjøtearmering	160 - 10/15 - 1,25meter	60 meter	meter
12040	53516203	Skjøtearmering	160 - 10/20 - 1,25meter	60 meter	meter
12075	53513384	Skjøtearmering	160 - 12/15 - 1,25meter	60 meter	meter
12080	53513392	Skjøtearmering	160 - 12/20 - 1,25meter	60 meter	meter
12045	53513596	Skjøtearmering	200 - 10/15 - 1,25meter	45 meter	meter
12050	53513600	Skjøtearmering	200 - 10/20 - 1,25meter	45 meter	meter
12085	53513403	Skjøtearmering	200 - 12/15 - 1,25meter	45 meter	meter
12090	53513418	Skjøtearmering	200 - 12/20 - 1,25meter	45 meter	meter

Nevoga



H-varenr.	Nobbnr.	Type	Størrelser	Palle	Enhet
711512150	53513441	Skjøtearmering	115-12/150 N - 1,25 meter	120 meter	meter
714512150	53513524	Skjøtearmering	145-12/150 N - 1,25 meter	100 meter	meter
714512200	53513532	Skjøtearmering *	145-12/200 N - 1,25 meter	100 meter	meter
717510150	53513558	Skjøtearmering *	175-10/150 N - 1,25 meter	100 meter	meter
717512150	53513577	Skjøtearmering *	175-12/150 N - 1,25 meter	100 meter	meter
720510150	53513615	Skjøtearmering *	205-10/150 N - 1,25 meter	80 meter	meter

* Bestillingsvare

Kan skaffes i andre størrelser og syrefast på bestilling.

Bestillingsskjema for spesialutførelse av skjøtearmeringskassetter (slisser) finnes bak i katalogen

Konsollarmering

Konsollarmering leveres opptil 750 mm bøylebredde. Veggykkelse, pilasterstørrelse/ konsollstørrelse og senteravstand på kamstål tilpasses kundens behov.

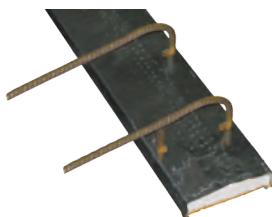

H-varenr.	Nobbnr.	Type	Størrelse	Lengde	Enhet
12099		Konsollarmering*	140-10/15	1,25meter	meter
12093	53512760	Konsollarmering*	140-10-20	1,25meter	meter
12098	53512805	Konsollarmering*	140-12/15	1,25meter	meter
12092	53512775	Konsollarmering*	140-12-20	1,25meter	meter
12096	53515866	Konsollarmering*	150-12-15	1,25meter	meter
12094	53512786	Konsollarmering*	200-12-15	1,25meter	meter
12097	53512794	Konsollarmering*	220-10-20	1,25meter	meter

* Bestillingsvare

Festeplater (sveiseplater)

Festeplate SBKL



H-varenr.	Nobbnr.	Type	Størrelse	Jern	Enhet
12103	53512200	Festeplate SBKL	100/200/12	Ø12	stk
12104	53512215	Festeplate SBKL	100/300/15	Ø16	stk
12105	53512226	Festeplate SBKL	150/150/12	Ø12	stk
12106	53512234	Festeplate SBKL	200/200/12	Ø16	stk
12107	53512245	Festeplate SBKL	200/300/15	Ø16	stk
12108	53512253	Festeplate SBKL	300/300/15	Ø16	stk

Festeplate KL



H-varenr.	Nobbnr.	Type	Størrelse	Jern	Enhet
12111	53512094	Festeplate KL*	100/150/10	Ø12	stk
12112	53512086	Festeplate KL*	100/100/12	Ø16	stk
12113	53512105	Festeplate KL*	100/150/12	Ø16	stk
12115	53512113	Festeplate KL	100/200/12	Ø16	stk
12114	53512124	Festeplate KL	150/150/12	Ø16	stk
12120	53512132	Festeplate KL	150/150/15	Ø16	stk
12116	53512143	Festeplate KL	200/200/12	Ø20	stk
12121	53512158	Festeplate KL	200/200/15	Ø20	stk
12118	53512162	Festeplate KL	200/300/15	Ø20	stk
12122	53512177	Festeplate KL	250/250/15	Ø20	stk
12119	53512181	Festeplate KL	300/300/15	Ø20	stk

* Bestillingsvare

Festeplater kan stort sett bestilles i alle fasonger og størrelse

Bestillingsskjema ligger bak i katalogen

Armeringstilbehør

Armeringstråd / Bindetråd

Armeringstråd



H-varenr.	Nobbnr.	Type	Størrelse	Vekt	Enhet
8000	53509816	Armeringstråd	1,25mm	25 kg	kg
8005	53509835	Armeringstråd	1,50mm	25 kg	kg
8006	53509846	Armeringstråd	1,70mm	25 kg	kg
411200	53514822	Viking Armeringstråd	1,25mm	25 kg	kg
411500	53514856	Viking Armeringstråd	1,50mm	25 kg	kg



H-varenr.	Nobbnr.	Type	Størrelse	Vekt	Enhet
8001	53509820	Armeringstråd	1,25 og 1,50 rull		rull



H-varenr.	Nobbnr.	Type	Størrelse	Vekt	Enhet
8014	53509865	Armeringstråd	1,25 mm 40cm	10 kg	kg
8013	53509873	Armeringstråd	1,50 mm 40cm	10 kg	kg
8018	53509854	Armeringstråd	1,25 mm 50cm	10 kg	kg
8016	53509797	Armeringstråd	1,25 mm 60cm	25 kg	kg
8015	53509801	Armeringstråd	1,50 mm 60cm	25 kg	kg
411240	53514837	Viking Armeringstråd	1,25mm 40cm	10kg	kg
411540	53514860	Viking Armeringstråd	1,5mm 40cm	10kg	kg
411260	53514841	Viking Armeringstråd	1,25mm 60cm	20kg	kg
411560	53514875	Viking Armeringstråd	1,5mm 60cm	20kg	kg

MAX



H-varenr.	Nobbnr.	Type	Størrelse	Enhet
81141	53379272	Bindetråd TW1061T til Max-RB441T	0,8 mm	stk
8137	51486294	Bindetråd TW 897 til Max-RB392/ RB395	0,8 mm	stk
8142	41053059	Bindetråd TW1525 til Max RB650	1,5 mm	stk

Kan også leveres som rustfri, pvc belagt og zink belagt.

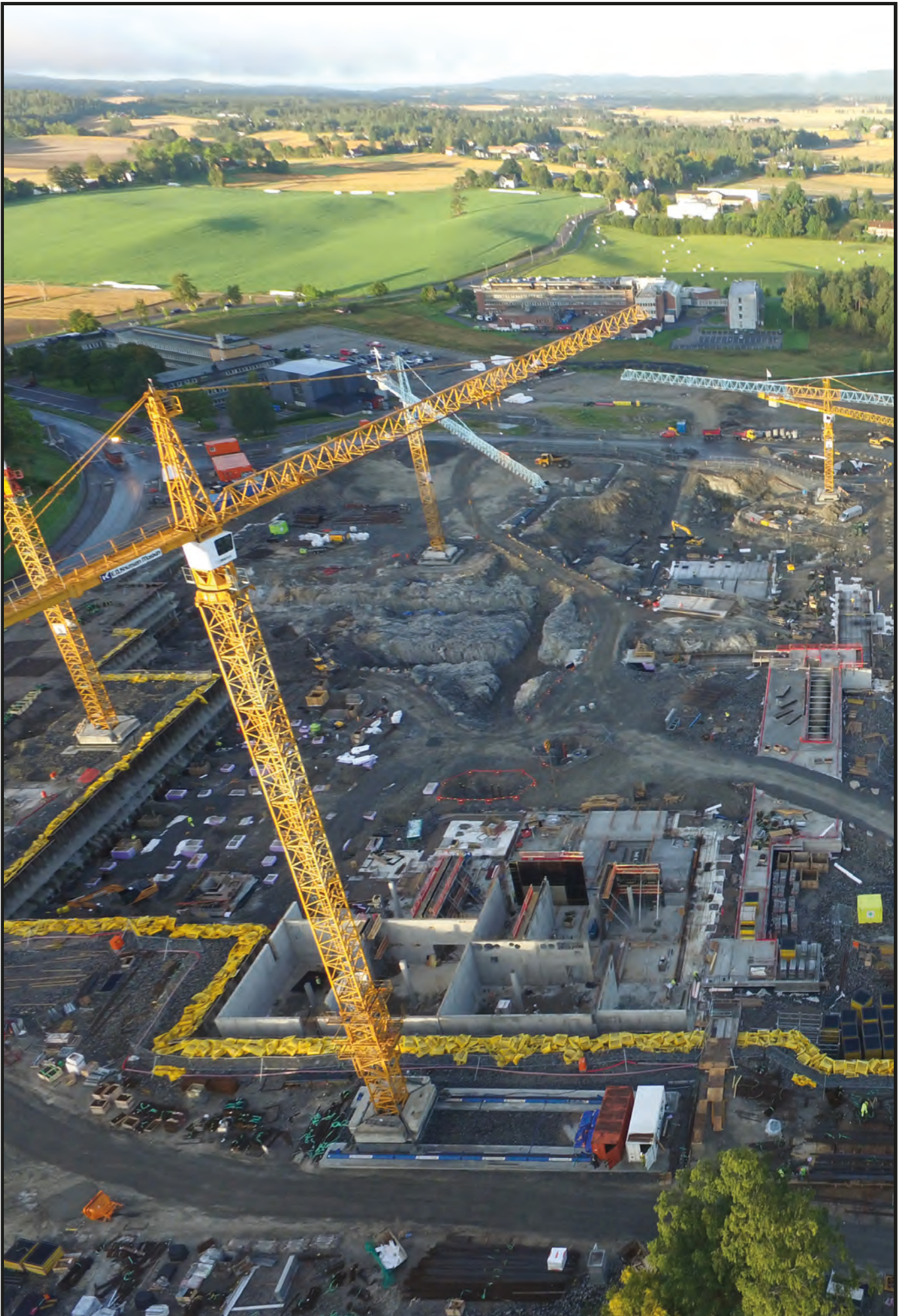

Sikringsutstyr

Sikringsutstyr	176
Rekkverksplank Rød	176
Ameringsbeskyttelse i stål.....	176
Rekkverkstøtte Rød.....	176
Armeringstopp	176
Beskyttelseskopp.....	176
Beskyttelseskappe.....	176
Armeringsbeskyttelse med stål kjerne.....	176
Armeringsbeskyttelse uten stål kjerne.....	176
Plastgjerde Oransje.....	176
HSS Fallsikring.....	177
Fallsikring gjerde	177
Fallsikring Platåkonsoll.....	177
Fallsikring Multifot.....	177
Fallsikring Innstøpningsfot.....	177
Protectotrappfeste	177
Fallsikring Skjøt	177
Fallsikring Rekkverkstolpe.....	177

Sikring



H-varenr.	Nobbnr.	Type	Enhet
312	53512673	Rekkverksplank Rød, justert	meter



H-varenr.	Nobbnr.	Type	Størrelse	Enhet
1201	53509498	Armeringsbeskyttelse i stål	26 mm	stk



H-varenr.	Nobbnr.	Type	Palle	Enhet
10232	53513252	Rekkverkstøtte, Rød	125 stk	stk



H-varenr.	Nobbnr.	Type	Størrelse	Antall/eske	Enhet
1203	53509782	Armeringstopp		80 stk	stk
30616	42152233	Beskyttelseskopp	6-16mm	1000 stk	stk
31632	42152278	Beskyttelseskopp	16-32mm	250 stk	stk
33276		Beskyttelseskappe	8-16mm	250 stk	stk
33277		Beskyttelseskappe	16-30mm	100 stk	stk



H-varenr.	Nobbnr.	Type	Størrelse	Enhet
688400	53509517	Armeringsbeskyttelse m/stålkjerne	Ø8-40, 1 meter	stk
688401	53509502	Armeringsbeskyttelse	Ø8-40, 1 meter	stk

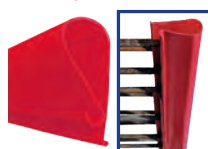

H-varenr.	Nobbnr.	Type	Størrelse	Enhet
356		Plastgjerde Oransje	1 x 50 meter	rull

Sikring

Fallsikring

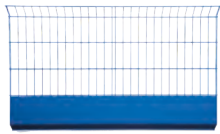

H-varenr.	Nobbnr.	Type	Vekt	Enhet
832088		HSS Fallsikring gjerde 1,30 meter	8 kg	stk
832087		HSS Fallsikring gjerde 1,87 meter	11,5 kg	stk
830746		HSS Fallsikring gjerde 2,60 meter	16 kg	stk
830488		HSS Balkongfeste	1.1 kg	stk
830422		HSS Multifot	2.15 kg	stk
830798		HSS Utvinkelsfeste	1.7 kg	stk
830754		HSS Fasadefeste 10°	1.9 kg	stk
830755		HSS Fasadefeste 90°	1.9 kg	stk
830549		HSS Platakonsoll 55mm	2.2 kg	stk
832127		HSS Vertikalfeste	0.7 kg	stk
830414		HSS Tvingestolpe	8.2 kg	stk
830416		HSS Rundstolpe 1,22m (for fasadefeste)	2,35 kg	stk
830417		HSS Rundstolpe 1,50m (for balkonger/ tak)	2,9 kg	stk
830419		HSS Rundstolpe med fot	5.8 kg	stk
832071		HSS Rekkverstolpe 1,31m	3.5 kg	stk
830444		HSS Fotlistholder (for trevirke)	0.15 kg	stk
830445		HSS Fotlistholder MKII	0.4 kg	stk
HP6101		HSS Juststerbar rekkverkstople	3.4 kg	stk
HP6102		HSS Vinkelfeste	2.8 kg	stk
830418		HSS Innstøpningshylse i plast	0.1 kg	stk

H-varenr.	Nobbnr.	Type	Vekt	Enhet
830422		HSS Forlengelsesadapter	0,9 kg	stk
830423		HSS Veggtoppfeste 40cm	0,82 kg	stk
830424		HSS Veggtoppfeste 50cm	1,02 kg	stk
830425		HSS Veggtoppfeste 60cm	1,26 kg	stk
830426		HSS Balkongfeste C-bøyle cc100 m/plate (for M10 bolt)	0,18 kg	stk
830427		HSS Balkongfeste C-bøyle cc100 u/plate (for M10 bolt)	0,17 kg	stk
830433		HSS Gjerdeholder	0.4 kg	stk
830458		HSS Låsepinne	0.1 kg	stk
830799		HSS HSS Netthengsel	0.4 kg	stk
830512		HSS Stropp	0.1 kg	stk
831426		HSS Takfotfeste	8.43 kg	stk
831490		HSS Bakstøtte	2.41 kg	stk
831449		HSS Fasadestøtte / Støttebein	3.26 kg	stk
831427		HSS Vikel flexfeste	8.61 kg	stk
831500		HSS Flexfeste	4.86 kg	stk
831526		HSS Gavlespont adapter	1.37 kg	stk
831533		HSS Spontbrikke adapter	0.2 kg	stk
830415		HSS Multitvinge	5.6 kg	stk
830556		HSS Barell for Rekkverksnett		stk

Forskalingstilbehør

Trekantlist av plast	180
Dekkebordlist.....	180
Forskalingsanslag	180
Nettholder	180
Strekkmetall	181
Plast endesteng.....	181
Utsparingsblikk	181
Spirorør / Lokk (Debidutt).....	181
Vannslange	182
Stolpesko	182
Grunnmursplate	183
Vintermatte.....	184
Snøseil	184
Presenning	185
Plastfolie	185
Dampsperre tape	185
Tegninglomme	185
Storsekk	185
Plastsekk	185
Hønenetting	185
Uni-konsoll	186
Uni-Ka konsollanker	186

Trekantlist Plast

Trekantlist av plast

Plast trekantlist er produsert med spikerflens for enkel montering. Lengde 250 cm

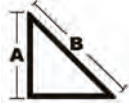

H-varenr.	Nobbnr.	Type	A	B	Enhet
4041	53515957	Trekantlist plast EL15	15	21,2	meter
4042	53515976	Trekantlist plast EL20	20	28,3	meter
4044	53515995	Trekantlist plast EL25	25	35,4	meter

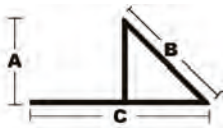

H-varenr.	Nobbnr.	Type	A	B	C	Enhet
4049	53515938	Trekantlist plast m/lippe EL110	11	15,5	26	meter
4040	53515942	Trekantlist plast m/lippe EL115	15	21,2	32	meter
4045	53515961	Trekantlist plast m/lippe EL120	20	28,3	37	meter
4050	53515980	Trekantlist plast m/lippe EL125	25	36,1	46	meter

Dekkebordlist

50mm dekkebordlist med skumlist spikres til dekkeforskalingen mot vegg for å forhindre betongsøl på veggene. Listen er primet slik at maling og sparkel har en god heft. Spikres mot forskalings huden med dobbelhodet aluminiumsspiker gjennom forborede hull i listen. Anbefalt spiker avstand er 200mm



H-varenr.	Nobbnr.	Type	Pakning	Enhet
502	25974189	Spiker Aluminium D.H 25 x 3,0mm		stk
4038		Dekkebordlist med skumlist	100 meter	meter

Forskalingsanslag

Brukes for enkel plassering av veggformen. Festes med stålspiker eller skudd.



H-varenr.	Nobbnr.	Type	Pakning	Enhet
4026	53512404	Forskalingsanslag uten spiker Rund	100 stk	stk
4027	53512393	Forskalingsanslag med spiker Rund*	100 stk	stk

* Bestillingsvare



H-varenr.	Nobbnr.	Type	Størrelse	Pakning	Enhet
4028	53512374	Forskalingsanslag	20 cm	100 stk	stk
4024	53512385	Forskalingsanslag	25 cm	100 stk	stk

Nettholder

Dette er en kombinert armeringsstol og vegghest, idet den står mellom forskalingslemmene.



H-varenr.	Nobbnr.	Type	Størrelse	Pakning	Enhet
4029	53513021	Nettholder	25 x 200 x 25 mm	100 stk	stk
4031	53513036	Nettholder	35 x 200 x 35 mm	100 stk	stk

Strekkm metall



Brukes som endesteng i forskaling og som fundamentforskaling under bakken, klippes med blikksaks for å tilpasses dimensjon. Kan også brukes som sklisikring.

H-varenr.	Nobbnr.	Type	Størrelse	Pakke	Enhet
3710	53514194	Strekkm metall	0,60x2,5m	30 m2	m2

Plast endesteng



Brukes som endesteng i forskaling.

Klippes eller skjæres til med saks, kniv eller sag i ønsket dimensjon

H-varenr.	Nobbnr.	Type	Størrelse	Pakke	Enhet
4012		Endesteng Plast*	460mm	50 meter	stk

* Bestillingsvare

Spirorør

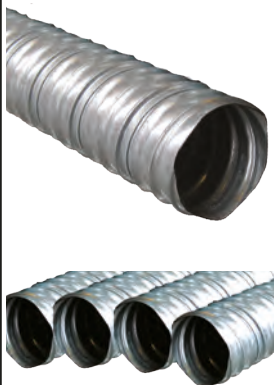

Brukes til utsparring i vegg og dekke, kappes i ønsket lengde.

Debidutt (lokk) brukes der det er ønskelig for å hindre inntrenging av betong

H-varenr.	Nobbnr.	Type	Størrelse	Lengde	Enhet
913050	55964326	Spirorør	50mm	L=3m	meter
913060	55964353	Spirorør Galv.	60mm	L=3m	meter
913075	55964372	Spirorør Galv.	75mm	L=3m	meter
913080	55964398	Spirorør Galv.	80mm	L=3m	meter
913100	55964421	Spirorør Galv.	100mm	L=3m	meter
913110	55964440	Spirorør Galv.	110mm	L=3m	meter
913150	55964474	Spirorør Galv.	150mm	L=3m	meter
915051	55964504	Spirorør Svart	50mm	L=5m	meter
915061	55964595	Spirorør Svart	60mm	L=5m	meter
915076	55964614	Spirorør Svart	75mm	L=5m	meter
915101	55964633	Spirorør Svart	100mm	L=5m	meter
913051	55964652	Spirorør Tynt gods*	50mm	L=3m	meter
915050	55964663	Spirorør Galv.*	50mm	L=5m	meter
915060	55964678	Spirorør Galv.*	60mm	L=5m	meter
915075	55964682	Spirorør Galv.*	75mm	L=5m	meter
915080	55964697	Spirorør Galv.*	80mm	L=5m	meter
915100	55964701	Spirorør Galv.*	100mm	L=5m	meter
9110	53511394	Debidutt (lokk)	50 mm		stk
9111	53511405	Debidutt (lokk)	60 mm		stk
9117	53511413	Debidutt (lokk)	75 mm		stk
9112	53511424	Debidutt (lokk)	80 mm		stk
9118	53511432	Debidutt (lokk)	100mm		stk
9113	53511443	Debidutt (lokk)	110mm		stk
9114	53511458	Debidutt (lokk)	150mm		stk

Vannslange



H-varenr.	Nobbnr.	Type	Enhet
7363580	47258275	Slange Gardena Clange Classic 3/4" 20 meter	stk
7406180	48359360	Slange Gardena Krankobling 1/2 "	stk
7406181	48359386	Slange Gardena Krankobling 3/4	stk
7141068	21001078	Slange Gardena Skjøtestykke	stk
7406184	48359443	Slange Gardena Slangekobling 3/4" m/stopp	stk
7514043	51570536	Slange Gardena Strålepistol Premium	stk
43896334	43896334	Slange Gardena Vannspreder Classic Polo	stk

Grunnmursplate



NEVOBAHN® - STANDARD

NEVOBAHN® Standard er meget slitesterkt - det er rotstøt og ugjennomtrengelig. NEVOBAHN® Standard er spesielt for fundamentet vegg beskyttelse og blendende senger. Naturligvis NEVOBAHN® er bevist iht. DIN-guidline -

Følgende test sertifiseringer:

- Bestemmelse av motstand mot vanninntrengning acc. til DIN EN 1928
- Bestemmelse av vanntette iht. til DIN EN 13967
- Bestemmelse av vandampoverføringshastighet acc. til DIN EN ISO 15106-3
- Bestemmelse av motstand mot tåre (negleskinne) acc. til DIN EN 12310-1
- Testrapport om trykkstyrke

H-varenr.	Nobbnr.	Type	Størrelse	Vekt pr stk	Antall palle	Enhet
4910020	55964765	Grunnmursplate Nevobahn	1,0 x 20m		30	m ²
4915020	55964784	Grunnmursplate Nevobahn	1,5 x 20m		15	m ²
4920020	55964803	Grunnmursplate Nevobahn	2,0 x 20m		15	m ²
4925020	55964818	Grunnmursplate Nevobahn	2,5 x 20m		15	m ²
4930020	55964822	Grunnmursplate Nevobahn	3,0 x 20m		25	m ²



Forskalingstilbehør

Vintermatter / Snøseil

Vintermatter

Vintermatter på rull og sydde vintermatter.

Syddede vintermatter har isolasjonsmateriale som ikke tar opp vann; flere ombruk gir bedre økonomi.



H-varenr.	Nobbnr.	Type	Vekt / Lendge	Enhet
9002	53515465	Vintermatte	Vekt: 4,3kg / 9mm x 2,0m x 50m 100m ²	m ²

Vintermatte Hansmark



H-varenr.	Nobbnr.	Type	Størrelse	Enhet
9013		Vintermatte Hansmark 50mm	1,35 x 3,1 meter	m ²

BMC



H-varenr.	Nobbnr.	Type	Størrelse	Enhet
9000		Vintermatte 50mm BMC	1,35 x 3,1 meter	m ²

Rockwool Vintermatte



H-varenr.	Nobbnr.	Type	Størrelse	Enhet
81713	42881837	Vintermatte 50mm. Rockwool. (2 matter pr. rull)	1,0 x 3,0 meter	m ²

Snøseil

Solid snøseil med fire løftestropper laget i PVC-belagt polyestervev, godkjent for 1500 kg med snølast. Seilet er laget i antiskli-materiale for å redusere faren for ulykker på byggeplassen.

Antall på pall 36 stk



H-varenr.	Nobbnr.	Type	Størrelse	Enhet
26211	48784415	Snøseil	6 x 6 meter 900g/m	stk
26215		Snøseil PVC 6x6 meter (Grey)	6 x 6 meter	stk
26216		Snøseil PE 6x6 meter (Black)	6 x 6 meter	stk

Presenninger



H-varenr.	Nobbnr.	Type	Størrelse	Enhet
7437593	50358083	Presenning 130gram	2,0 x 3,0 meter	stk
512536	50358098	Presenning 130gram	2,5 x 3,6 meter	stk
510304	50358102	Presenning 130gram	3,0 x 4,0 meter	stk
510305	50358117	Presenning 130gram	3,0 x 5,0 meter	stk
510406	50358121	Presenning 130gram	4,0 x 6,0 meter	stk
510507	50358136	Presenning 130gram	5,0 x 7,0 meter	stk
510608	50358155	Presenning 130gram	6,0 x 8,0 meter	stk
510610	50358166	Presenning 130gram	6,0 x 10,0 meter	stk
510612	50358174	Presenning 130gram	6,0 x 12,0 meter	stk
510812	50358185	Presenning 130gram	8,0 x 12,0 meter	stk
7437592	50358072	Presenning 130gram	10,0 x 10,0 meter	stk

Plastfolie

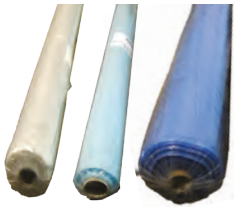

H-varenr.	Nobbnr.	Type	Tykkelse	m ² pr rull	Enhet
26005	11333531	Plastfolie klar	4,0 x 25 m	0,04 mm	100 m ²
26030	50225121	Plastfolie UW	2,6 x 15 m	0,15 mm	39 m ²
26036	50759126	Plastfolie UW	2,6 x 15 m	0,20 mm	39 m ²
26040	50224784	Plastfolie UW	4,0 x 25 m	0,20 mm	100 m ²
26045	51910214	Plastfolie UW	6,0 x 25 m	0,20 mm	150 m ²

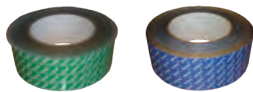

H-varenr.	Nobbnr.	Type	Lengde	Enhet
26050	43046080	Plastfolie Dampsperretape Grønn Gummibasert	25 meter	rull
26051	43046095	Plastfolie Dampsperretape Blå Papirbasert	25 meter	rull

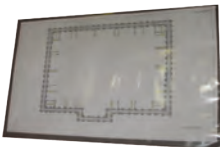

H-varenr.	Nobbnr.	Type	Enhet
98000		Plastlomme A3 (ikke med lås)	stk
98005		Plastlomme A2 (ikke med lås)	stk
98010		Plastlomme A1 (ikke med lås)	stk
98015		Plastlomme A0 (ikke med lås)	stk



Storsekk tett bunn

Storsekk med knyting i bunn

H-varenr.	Nobbnr.	Type	Enhet
26028		Storsekk WLL 1 T 4-pkt. med tett bunn	stk
26029		Storsekk WLL 1 T 4-pkt. med knyting, åpen bunn	stk



H-varenr.	Nobbnr.	Type	Enhet
26037		Plastfolie Sandsekker * bestillingsvare	stk
26039		PP Sandsekker 50 x 95 cm	stk



H-varenr.	Nobbnr.	Type	Størrelse	Enhet
26105	53512480	Hønsenetting	3/4 0,9 x 50 m	45 m ² rull
26110	53512495	Hønsenetting 3/4	0,9 x 10 m	9 m ² rull

Uni Konsoll

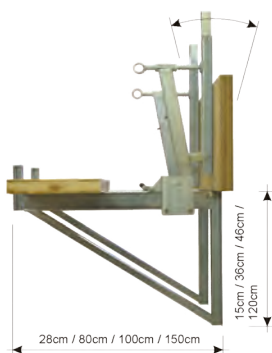

H-varenr.	Nobbnr.	Type	Lengde	Høyde	Enhet
13511		Uni Konsoll	80cm	45cm	stk
13512		Uni Konsoll	100cm	45cm	stk
13513		Uni Konsoll	150cm	75cm	stk
13515		Uni Konsoll Rekkverkstolpe			stk

Bruksområder/fordeler:

Konsoll for dekkekanter og konsoller.
 Kan også brukes til stillas.
 Kombinert løsning som også gir rekkverk.
 Ideell til dekkeutspring.
 Rask montering/demontering.

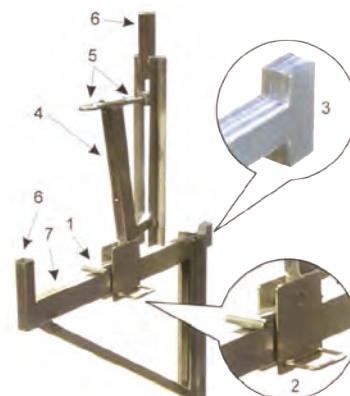
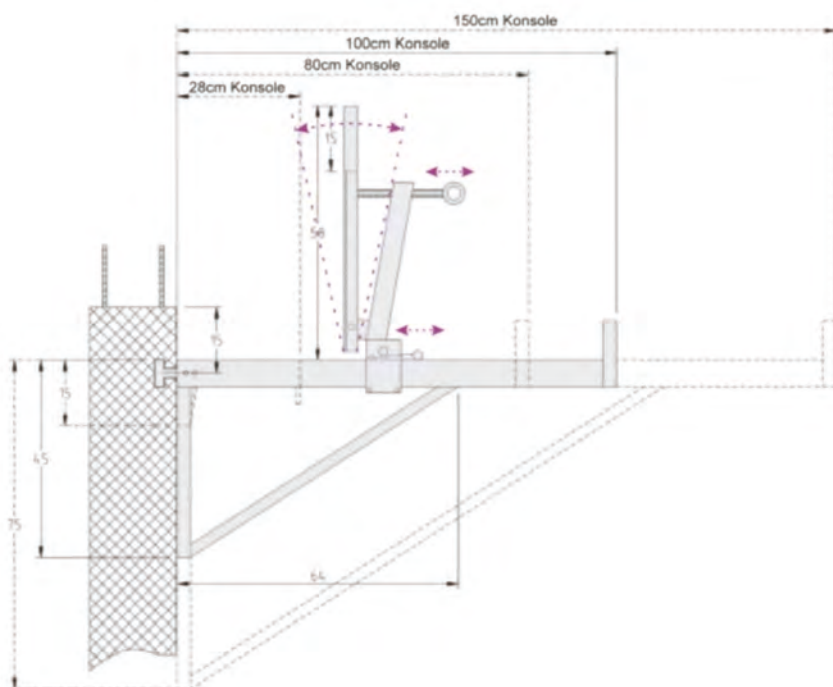

1. Rekkverksfeste.
2. Hurtiglås.
3. Forankring
4. Dekkestenge
5. Justering av dekkestenge
6. Rekkverksfeste.
7. UNI-konsoll

Uni Ka



H-varenr.	Nobbnr.	Type	Enhet
13520		Uni Ka Konsollanker Alba	stk

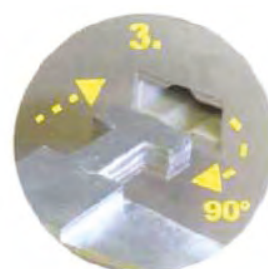

Finer / Tre

Finer	188
Oljet finer	188
Filmbelagt Bjørk.....	188
Filmbelagt X-finer	188
Wisa Form Light Brown	188
Wire / Filmbelagt (ru på en side)	188
X-finer 3 lags	188
Trelast	189
Justert forskaling 15 x 98.....	189
Justert forskaling Ru på en side 23 x 98	189
Justert forskaling C14 30 x 98.....	189
Justert forskaling C24 36 x 98.....	189
Justert forskaling C24 48 x 98.....	189
Justert forskaling C24 98 x 98.....	189
Justert forskaling C24 48 x 148.....	189
Justert forskaling C24 48 x 148.....	189
Justert forskaling C24 Rettkant 48 x 198	189
Justert forskaling C24 Rundkant 48 x 198.....	189
Trekantlist 23 x 23	189
Justert Rekkverksplank Malt rød 28 x 123	189

Finer

Finer

Oljet



H-varenr.	Nobbnr.	Type	Antall	Høyde	Størrelse	Enhet
11		Oljet Furu (78,75m ²)	75 pl	15mm	750 x 1500	m ²
20		Wisa Oljet Gran (67,5m ²)	60 pl	15mm	750 x 1500	m ²
2		Filmbelagt Bjørk (78,75m ²)	75 pl	15mm	750 x 1500	m ²

Filmbelagt



H-varenr.	Nobbnr.	Type	Høyde	Størrelse	Enhet
21	52000506	Filmbelagt Bjørk	15mm	1200 x 2400	m ²
40		Filmbelagt Bjørk	15mm	500 x 2700	m ²
23		Filmbelagt Bjørk	15mm	1500 x 3000	m ²
71	10597961	Filmbelagt Bjørk	21mm	1500 x 3000	m ²

Wisa for forskaling

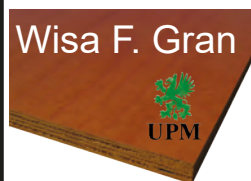

H-varenr.	Nobbnr.	Type	Antall	Høyde	Størrelse	Enhet
25		Wisa F. Light Brown	60 pl	15mm	750x1500	m ²
29		Wisa F. Light Brown		21mm	600x2400	m ²

Wire

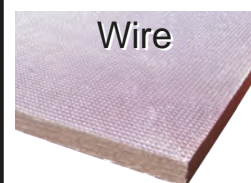

H-varenr.	Nobbnr.	Type	Høyde	Størrelse	Enhet
80	52000601	Wire/film Birch	9mm	1500 x 3000	m ²
86	52000620	Wire/Film Birch	12mm	1500 x 3000	m ²
90	52000646	Wire/Film Birch	15mm	1500 x 3000	m ²
105		Wire/Film TG2	21mm	1220 x 2500	m ²
1271225	51448558	Wire/Film TG2	27mm	1200 x 2500	m ²

Konstruksjonsfiner



H-varenr.	Nobbnr.	Type	Høyde	Størrelse	Enhet
119		X-finer 3-lags gul	21mm	500 x 2000	m ²
126	22857510	OSB Plater	15mm	1220 x 2400	m ²

Andre finer typer og størrelser: Ta gjerne kontakt med oss.

Trelast

Justert forskaling

H-varenr.	Nobbnr.	Type	Størrelse	Pakke	Enhet
300	21695978	Justert forskaling	15 x 98	ca.1500meter	meter
306	21696000	Justert forskaling Ru på en side	23 x 98	ca.1000meter	meter
307	21696067	Justert forskaling C14	30 x 98	ca. 800meter	meter
308	23401367	Justert forskaling C24	36 x 98	ca. 600meter	meter
315	11303641	Justert forskaling C24	48 x 98	ca. 500meter	meter
320	21054267	Justert forskaling C24	98 x 98	ca. 250meter	meter
325	11303666	Justert forskaling C24	48 x 148	ca. 300meter	meter
330	11303682	Justert forskaling C24 Rundkant	48 x 198	ca. 250meter	meter
345	53514735	Trekantlist	23 x 23	150meter	meter
312	53512673	Justert Rekkverksplank Malt rød	28 x 123	ca. 500meter	meter

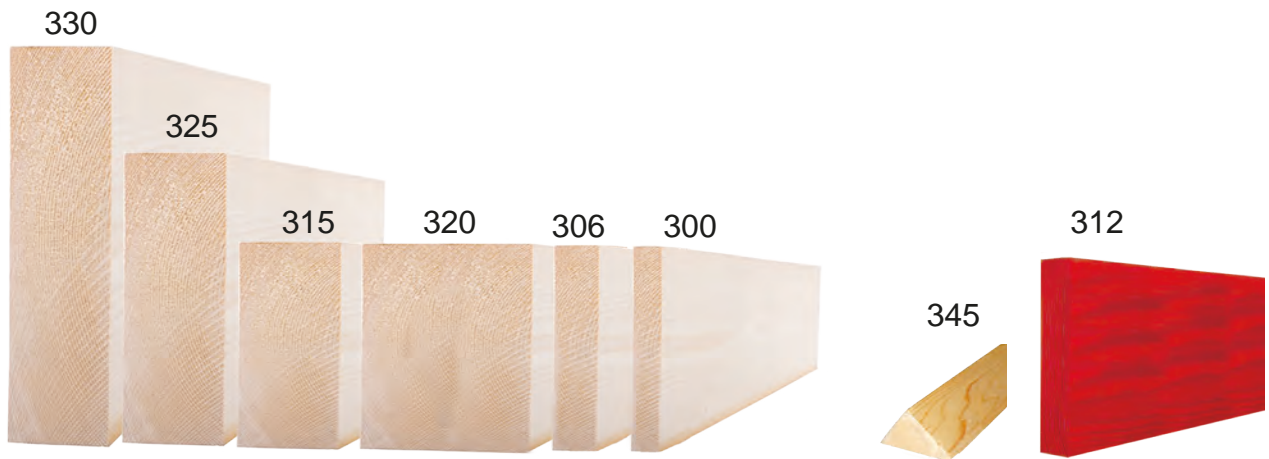

Plukkhyll for trelast



345

Trekantlist 23x23



Trelast pakker

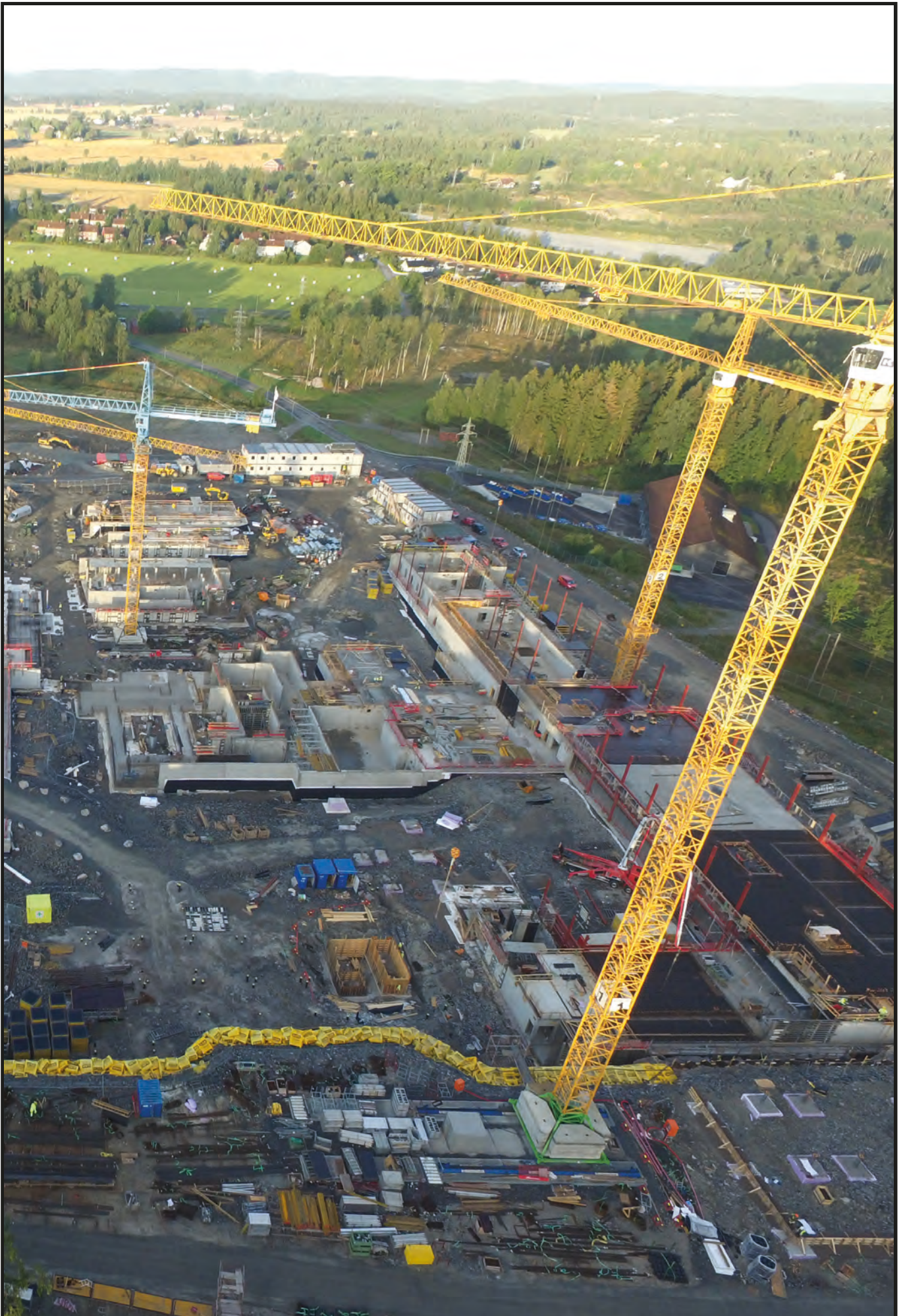

Dekkestøtte/ skråstøtte

Euro Plus dekkestøtte.....	192
RSK / BSK Skråstøtte	193
P 330 Skråspindel	194
K 440 Skråspindel	194
K 600 Skråspindel	195
K 700 Skråspindel	195
Alu 10 Skråspindel	195
Super Alu 10 Skråspindel	195
HSS Skråstøtte 2050	196
HSS Skråstøtte 2150	196
Trebeinfot til dekkestøtte	197
Toppgaffel	197
Trebjelker	197
Trebjelke forbinder	197
Gitterkasse	198
Eurobarell	198
Dekkestøttekrog	198
Stål korg.....	198
Arbeidsplattform / Balkong	199

Dekkestøtter

EuroPlus

H-varenr.	Nobbnr.	Type	Størrelse	Enhet
10010		Dekkestøtte Europlus	150 D-20	stk
10011		Dekkestøtte Europlus	250 D-20	stk
10012		Dekkestøtte Europlus	300 D-20	stk
10013		Dekkestøtte Europlus	350 D-20	stk
10014		Dekkestøtte Europlus	400 D-20	stk
10015		Dekkestøtte Europlus	550 D-20	stk
10009		Dekkestøtte Europlus	150 E-30	stk
10016		Dekkestøtte Europlus	250 E-30	stk
10017		Dekkestøtte Europlus	300 E-30	stk
10018		Dekkestøtte Europlus	350 E-30	stk
10019		Dekkestøtte Europlus	400 E-30	stk

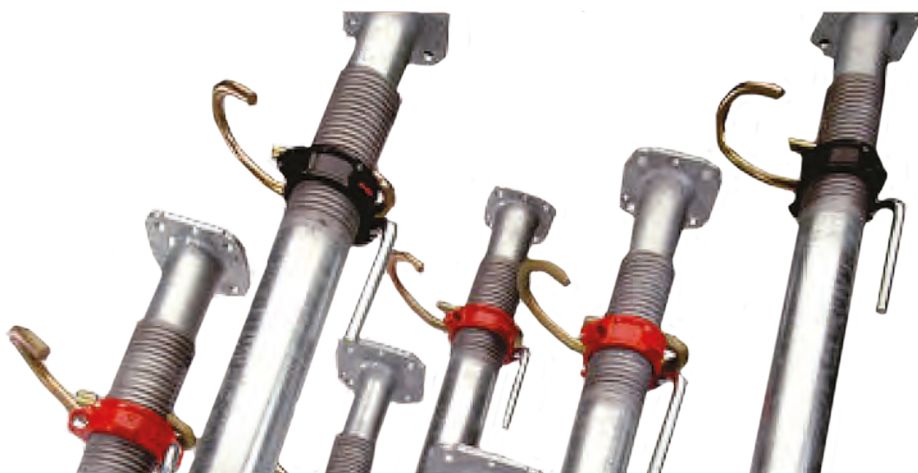
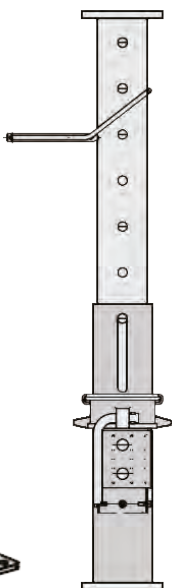
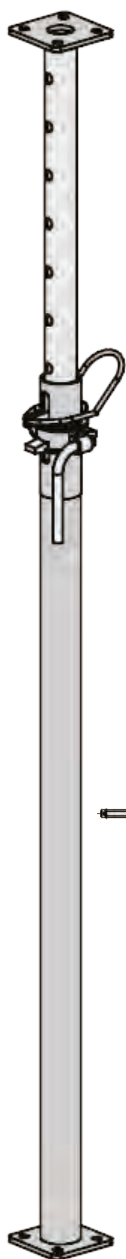

Tillatte laster; DIN EN 1065 (min. alltid = 20 kN)

Modell	Stillbarhet	Max last(kN)	Vekt
Europlus 20 - 250	1,47 - 2,50 m	27,76 - 20,61	13,15 kg
Europlus 20 - 300	1,72 - 3,00 m	38,48 - 20,61	16,82 kg
Europlus 20 - 350	1,87 - 3,50 m	27,76 - 24,21	20,52 kg
Europlus 20 - 400	2,24 - 4,00 m	30,97 - 21,12	23,79 kg
Europlus 20 - 550	3,03 - 5,50 m	38,48 - 20,61	36,08 kg

Tillatte laster; DIN EN 1065 (min. alltid = 30 kN)

Europlus 30 - 150	1,10 - 1,50 m	36,06 - 35,06	10,60 kg
Europlus 30 - 250	1,47 - 2,50 m	33,33 - 31,94	16,20 kg
Europlus 30 - 300	1,72 - 3,00 m	37,21 - 30,91	19,20 kg
Europlus 30 - 350	1,87 - 3,50 m	49,45 - 30,91	24,24 kg
Europlus 30 - 400	2,24 - 4,00 m	38,48 - 36,06	28,77 kg

Skråstøtter

RSK / BSK



H-varenr.	Nobbnr.	Type	Enhet
10219		Titan RSK 1 - Skråstøtte med topp og bunn	stk
10221		Titan RSK 3 - Skråstøtte med topp og bunn	stk
10222		Titan RSK 4 - Skråstøtte med topp og bunn	stk
10223		Titan RSK 6 - Skråstøtte med topp og bunn	stk
10224		Titan RSK 8 - Skråstøtte med topp og bunn	stk
10225		Til RSK - Skråstøtte topp eller bunnplate	stk
10229		Skråstøtte Låsepinn for topp/bunn	stk
10226		Titan BKS 6 Skråstøtte	stk
10227		BKS Skråstøtte fotplate	stk



Model	Stillbarhet	Max last (kN)	Vekt
Titan RS 3	2,1 - 3,6 m	24,0 - 8,0	17 kg
Titan RSK 1	0,9 - 1,5 m	40,0	11 kg
Titan RSK 3	1,8 - 3,2 m	40,0 - 15,4	19 kg
Titan RSK 4	2,6 - 4,0 m	38,8 - 12,8	23 kg
Titan RSK 6	4,6 - 6,0 m	30,5 - 9,9	38 kg
Titan RSK 8	6,2 - 7,6 m	40,0 - 9,1	72 kg
Titan BKS 6	9,7 - 11,1 m	45,7 - 23,8	216 kg



SKRÅSPINDLER OG STØTTER FOR ELEMENTINDUSTRIEN

Teleskopiske skråspindler med finjusterings intervall på 300 mm. Med innfestningsbrakett og hurtigkobling. Dette gjør monteringsarbeidet hurtig og sikkert.

Skråstøtter

Skråspindel

Skråspindel P 330

2,05 til 3,30 m

P 330 er teleskopisk og den minste av våre skråspindler. Den er meget enkel å håndtere og montere



H-varenr.	Nobbnr.	Type	Tillatte laster	Stillbarhet	Vekt
361614		P 330	13,5 - 10,0 kN	2,07 - 3,30 m	13,5 kg
361612		Klikkfeste			2,8 kg
361611		Vippebeslag			2,2 kg

Alle skråspindler av type K og Alu Super 10 kan brukes med klikkfeste i toppen.

Finjusteringsintervall: 250mm
 Diameter: Ytterrør = 50x50mm
 Innerrør = 45x45mm

Anbefalt innfestning for skråspindel i 45° helning
 Betongklasse > B25
 (gjelder ved full utnyttet last i spindelen)

Ekspansjonsbolt M16x120
 alternativt Betongskruer 6-kant

Klikkfeste 1 H

Vippebeslag K

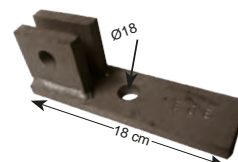
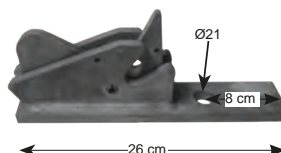

Skråspindler K 440

3,25 til 4,40m

K 460 er teleskopisk som kan utstyres med klikkfeste for enda enklere montering



H-varenr.	Nobbnr.	Type	Tillatte laster	Stillbarhet	Vekt
361621		K 440	20,0 - 11,0 kN	3,25 - 4,40 m	23,4 kg
361612		Klikkfeste			2,8 kg
361611		Vippebeslag			2,2 kg

Alle skråspindler av type K og Alu Super 10 kan brukes med klikkfeste i toppen.

Finjusteringsintervall: 125mm
 Diameter: Ytterrør = 57mm
 Innerrør = 48,3mm

Anbefalt innfestning for skråspindel i 45° helning
 Betongklasse > B25
 (gjelder ved full utnyttet last i spindelen)

Ekspansjonsbolt M16x120
 alternativt Betongskruer 6-kant

Klikkfeste 1 H

Vippebeslag K

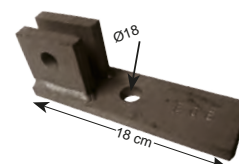
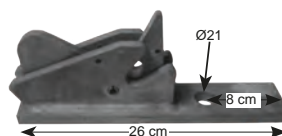
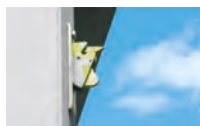

Skråstøtter

Skråspindel

Skråspindel K 600 og K 760

K 600 og K 760 er teleskopisk som kan utstyres med klikkfeste for enda enklere og montering

4,80 til 6,00m
5,30 til 7,60m



H-varenr.	Nobbnr.	Type	Tillatte laster	Stillbarhet	Vekt
361616		K 600	20,0 - 14,0 kN	4,80 - 6,00 m	35,8 kg
361618		K 760	20,0 - 15,0 kN	5,30 - 7,60 m	51,3 kg
361612		Klikkfeste			2,8 kg
361611		Vippebeslag			2,2 kg

Alle skråspindler av type K og Alu Super 10 kan brukes med klikkfeste i toppen.



Finjusteringsintervall: 125mm
Diameter: Ytterrør = 57mm
Innerrør = 48,3mm
Anbefalt innfestning for skråspindel i 45° helning
Betongklasse > B25
(gjelder ved full utnyttet last i spindelen)

Ekspansjonsbolt M16x120
alternativt Betongskruer 6-kant
Klikkfeste 1 H

Vippebeslag K

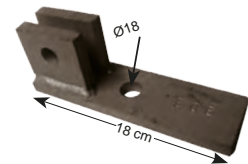
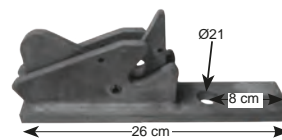

Skråspindler Alu Super 10

Denne XXL-spindelen er teleskopisk i begge ender og passer ypperlig til ekstra store prosjekter. Sikker montering med bare to personer og enkel innfestning med klikkfeste. Finjustering gjøres ved å dreie ytterrøret.

7,05 til 10,25m



H-varenr.	Nobbnr.	Type	Tillatte laster	Stillbarhet	Vekt
361615		ALU 10	20,0-17,0 kN	7,05-10,35 m	82,91 kg
361612		Klikkfeste			2,8 kg
361610		ALU Super 10	25,0-22,3 kN	7,05-10,25 m	84,03 kg
361612		Klikkfeste			2,8 kg
361611		Vippebeslag			2,2 kg

Alle skråspindler av type K og Alu Super 10 kan brukes med klikkfeste i toppen.



Finjusteringsintervall: 275mm
Diameter: Ytterrør = 160mm
Innerrør = 145mm
Anbefalt innfestning for skråspindel i 45° helning
Betongklasse > B25
(gjelder ved full utnyttet last i spindelen)

Ekspansjonsbolt M16x120
alternativt Betongskruer 6-kant

Klikkfeste 1 H

Vippebeslag K

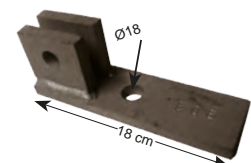
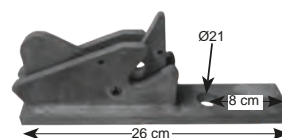

Skråstøtter

Skråstøtter

Skråstøtter HSS 2,0

2,15 til 3,75 m



H-varenr.	Nobbnr.	Type	Tillatte laster	Stillbarhet	Vekt
831322		Skråstøtte HSS 2,0 2050 - 2400mm	9831 N		6,5 kg

Skråstøtter HSS 2150

2,05 til 2,40m



H-varenr.	Nobbnr.	Type	Tillatte laster	Stillbarhet	Vekt
830708		Skråstøtte HSS 2150 - 3750mm			15,5 kg

Y=X [mm]	L [mm]	TILLÅTEN LAST [N]	VINKEL [°]
1520	2150	26665	45
1591	2250	24601	45
1662	2350	22761	45
1732	2450	21108	45
1803	2550	19662	45
1874	2650	18281	45
1945	2750	17069	45
2015	2850	15971	45
2086	2950	14973	45
2157	3050	14064	45
2227	3150	13234	45
2298	3250	12474	45
2369	3350	11777	45
2440	3450	11136	45
2510	3550	10545	45
2581	3650	10000	45
2650	3750	9496	45

H-varenr.	Nobbnr.	Type	Tillatte laster	Stillbarhet	Vekt
830554		Skråstøtte HSS Korg			

Dekkestøtter tilbehør / Trebjelker

Tilbehør

Trebeinsføtter



H-varenr.	Nobbnr.	Type	Enhet
10200		Dekkestøtte Trebeinsfot galvanisert	stk

Toppgafler



H-varenr.	Nobbnr.	Type	Enhet
10004		Dekkestøtte Toppgaffel galvanisert	stk

Tre-bjelker

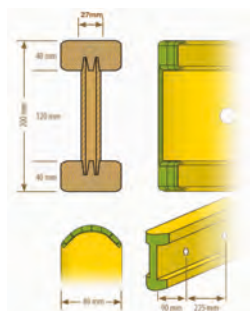

H-varenr.	Nobbnr.	Type	Størrelse	Enhet
91949	53514652	Trebjelker	2,50 meter	stk
91950	53514663	Trebjelker	2,90 meter	stk
91951	53514678	Trebjelker	3,30 meter	stk
91955	53514682	Trebjelker	3,60 meter	stk
91960	53514697	Trebjelker	3,90 meter	stk
91962	53514701	Trebjelker	4,60 meter	stk
91963	53514716	Trebjelker	4,90 meter	stk
91970	53514720	Trebjelker	6,00 meter	stk

Tre-bjelke forbinder

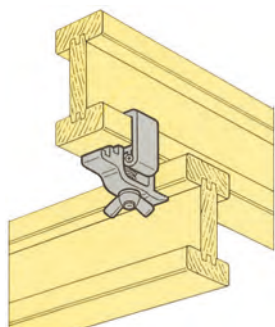

H-varenr.	Nobbnr.	Type	Enhet
10210		Trebjelkeforbinder til dekkebord	stk

Korg / Barell

Korg / barell

Gitterkasse



H-varenr.	Nobbnr.	Type	Vekt	Enhet
376390		Gitterkasse	60 kg	stk

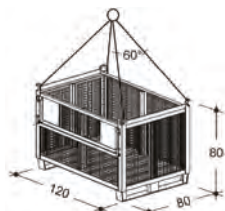

Maxlast 1 000 kg

Eurobarell



H-varenr.	Nobbnr.	Type	Vekt	Enhet
376391		Euro barell 120 / 80	55 kg	stk
376392		Euro barell 240 / 80		

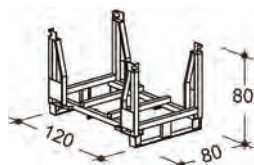

Euro Barell	maks løfte- kapasitet[t]	maks stable vekt [t]	maks.stable høyde [m]
120/80	1,2	6,3	4,5

Dekkestøttekorg



H-varenr.	Nobbnr.	Type	Enhet
10005		Dekkestøtte korg (rød)	stk
10021		Dekkestøtte korg, ny type (galvanisert)	stk

Stålkorg



H-varenr.	Nobbnr.	Type	Enhet
79130		Stål korg blank	stk
79131		Stål korg grønn	stk

Arbeidsplattform / Balkong

Trapoflex



H-varenr.	Nobbnr.	Type	Størrelse	Enhet
743024		BALKONG M (Trapoflex) galvanisert	2,40 x 3,00 meter	stk
743230		BALKONG L (Trapoflex) galvanisert	3,00 x 3,00 meter	stk

Det benyttes mange ulike og kreative løsninger for flytting av materiell fra en etasje til en annen. Disse kan både være usikrede, dårlig festet og direkte farlige som bildene viser.

ROBUSTA-Trapoflex arbeidsplattform garanterer rask og sikker transport av materiell mellom ulike etasjer.

Plattformen er produsert av kvalitetsstål og godkjent for de oppgitte laster.

Flytting av plattformen skjer i en operasjon noe som sparer mye tid og det er mye tryggere da det ikke er noen løse deler.



Montering - Hurtig og enkelt - klar til bruk

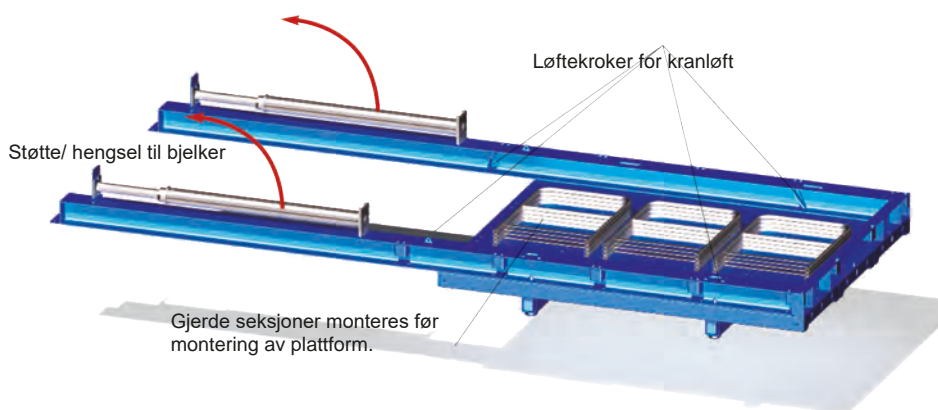

For optimal sikkerhet under bruk så er alle lastbærende komponenter solid og sikkert koblet sammen. Dermed utelukkes feil bruk og forskyvning av deler under flyttingen av plattformen. Alle nødvendige komponenter er allerede montert for bruk på byggeplassen.



Etter å ha montert rekkverk(sidebeskyttelse), løftes plattformen med de 4 kraftige krokene. Disse er sveiset på innsiden av bjelkene i en posisjon som gjør at plattformen henger i perfekt balanse fra kranen noe som gjør monteringen enkel.

De kraftige støttene er hengslet fast i enden på bærebjelkene.

Støttene legges enkelt ned før plattformen løftes ut og settes opp igjen når plattformen er løftet inn på sin nye plass. Støttene strammes så til mot dekket ovenfor før kranen frigjøres.

Ekstra sikkerhet:

Bærebjelkene og støttene skal sikres mot sideforskyvning med bolter i dekke både oppe og nede.

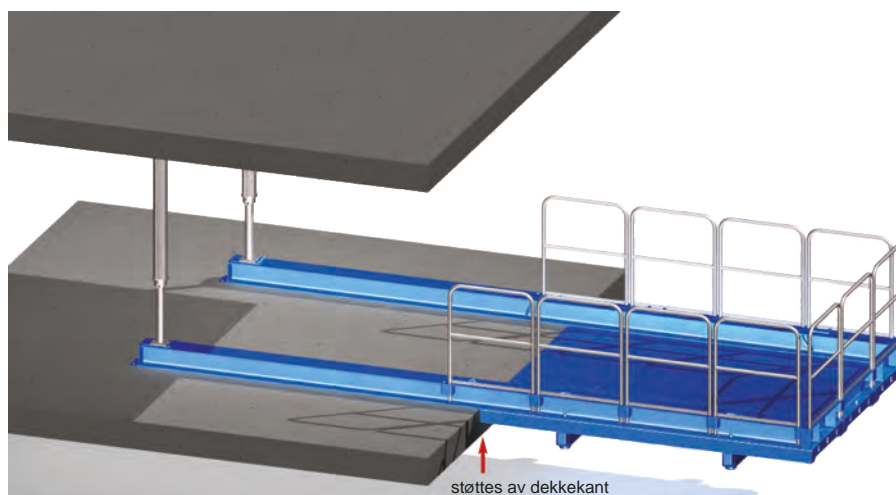

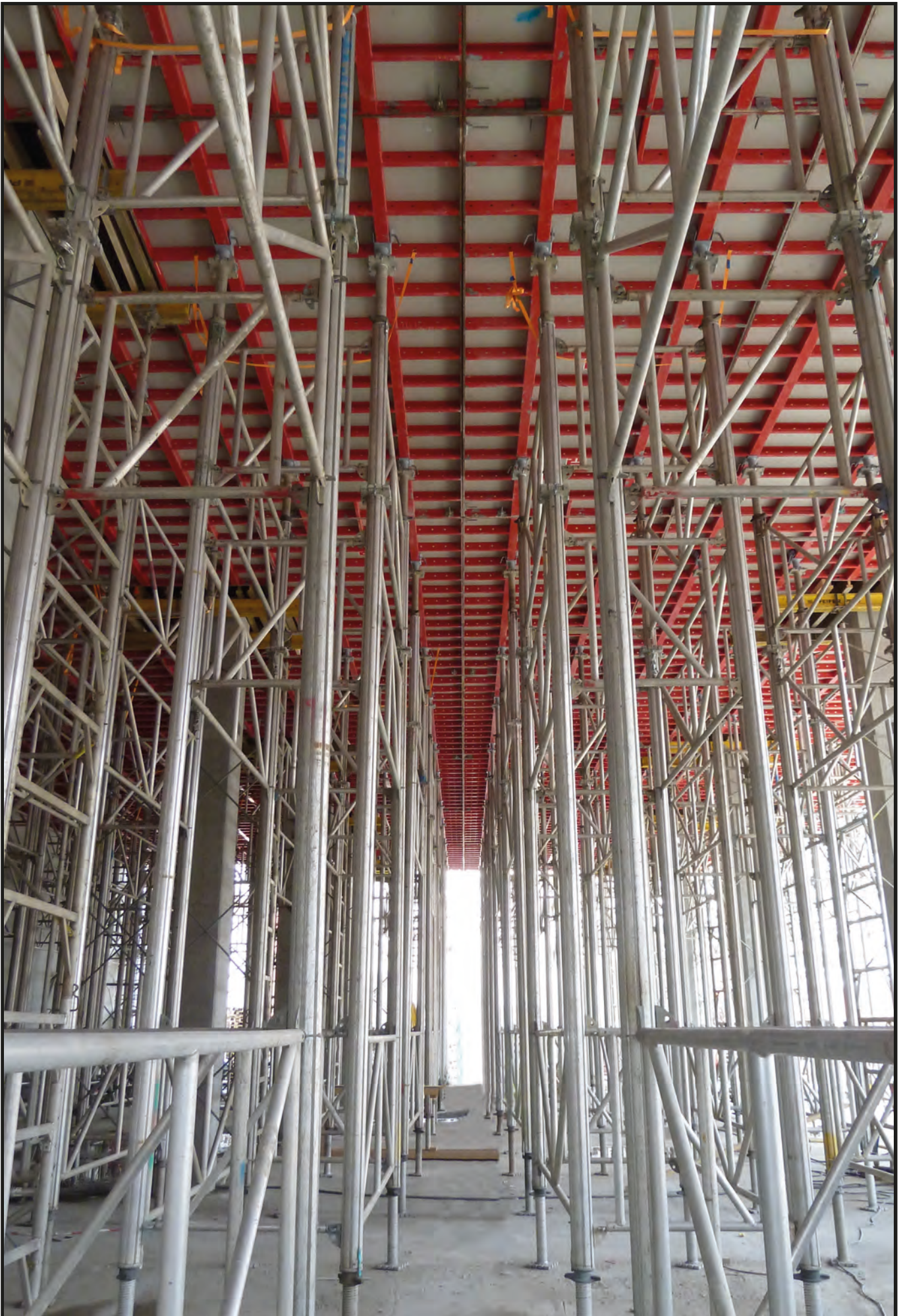

Forskaling

Søyleforskaling.....	202
Støpesylinder rund spiral.....	202
Støpesylinder rund glatt.....	202
Støpesylinder firkant glatt.....	202
Bigfoot	203
Trekassetter og utstyr	204
Trekassetter.....	204
Aluminiums hjørne.....	204
Platekile.....	204
Savkile.....	204
Kassettlås	204
Sålestag	204
Vikingstag (formstag)	205
Kantforskaling	206
Platinum 100	207
Manto	208
Boligform	209
Rasto	210
Ronda	211
Topmax	212
Topec	213
Gass aluminiumsreis	214
Jasco	215
Alu-Up 2	216
RMD RapidShor	217
MiniMax	218
Pax (søyleforskaling)	219

Forskaling

Søyleforskaling

Rund papp søyleforskaling



Forskalingsrør av papp med innvendig plast belegg som gir et meget godt støperesultat. Kan leveres i lengder opp til 9meter. Avforskales med en "hurtiglås"

H-varenr.	Nobbnr.	Type	Størrelse	Enhet
915150	53514402	Støpesylinder spiral	Ø150 x L1500	stk
920150	53514417	Støpesylinder spiral	Ø200 x L1500	stk
925150	53514421	Støpesylinder spiral	Ø250 x L1500	stk
930150	53514436	Støpesylinder spiral	Ø300 x L1500	stk
915300	53514224	Støpesylinder glatt	Ø150 x L3000	stk
920300	53514232	Støpesylinder glatt	Ø200 x L3000	stk
925300	53514262	Støpesylinder glatt	Ø250 x L3000	stk
930300	53514296	Støpesylinder glatt	Ø300 x L3000	stk
935300	53514326	Støpesylinder glatt	Ø350 x L3000	stk
940300	53514353	Støpesylinder glatt	Ø400 x L3000	stk
945300	53514383	Støpesylinder glatt	Ø450 x L3000	stk
920400	53514243	Støpesylinder glatt	Ø200 x L4000	stk
925400	53514277	Støpesylinder glatt	Ø250 x L4000	stk
930400	53514300	Støpesylinder glatt	Ø300 x L4000	stk
935400	53514334	Støpesylinder glatt	Ø350 x L4000	stk
940400	53514364	Støpesylinder glatt	Ø400 x L4000	stk
945400	53514398	Støpesylinder glatt	Ø450 x L4000	stk
925000	53514258	Støpesylinder glatt	Ø250	meter
930000	53514281	Støpesylinder glatt *	Ø300	meter
935000	53514315	Støpesylinder glatt *	Ø350	meter
940000	53514345	Støpesylinder glatt *	Ø400	meter
945000	53514372	Støpesylinder glatt *	Ø450	meter
950000		Støpesylinder glatt *	Ø500	meter
960000		Støpesylinder glatt *	Ø600	meter

Kan også bestilles i flere forskjellige størrelser

Firkant papp søyleforskaling



H-varenr.	Nobbnr.	Type	Størrelse	Enhet
12574	53514213	Støpesylinder firkant *	Ø200 x Ø200 x L3000	stk
12563	53515904	Støpesylinder firkant *	Ø250 x Ø250 x L3000	stk
12573	53515912	Støpesylinder firkant *	Ø300 x Ø300 x L3000	stk

* Bestillingsvare

Kan også bestilles i flere forskjellige størrelser og utseende.

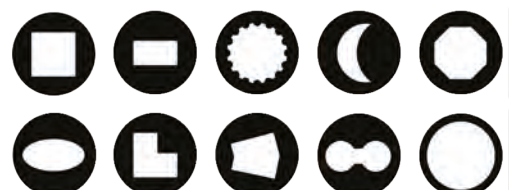

H-varenr.	Nobbnr.	Type	Enhet
325200		Støpesylinder, spennsett med Dywidag fester	stk

Forskaling

Biggfoot

Bigfoot for støpesylinder



H-varenr.	Nobbnr.	Type	Størrelse	Enhet
12575	40351017	BIGFOOT 20"	15cm til 20 cm	stk

Betongvolum i Bigfoot 20: 50 liter – 0,05 kubikkmeter
Bigfoot-20 passer til 6" og 8" rør, og er beregnet for privatboliger.



H-varenr.	Nobbnr.	Type	Størrelse	Enhet
12577	40351025	BIGFOOT 24"	20 cm til 25 cm	stk

Betongvolum i Bigfoot 24: 70 liter – 0,07 kubikkmeter
Bigfoot-24 passer til 8" og 10" rør, og er beregnet for privatboliger.

BIGFOOT har mange bruksområder innen private, offentlig og industrielle byggeprosjekter.



BIGFOOT GJØR DET ENKELT

Bigfoot er et prisbelønnet produkt som ble presentert på markedet i Canada allerede i 1998. Etter lanseringen har Bigfoot revolusjonert markedet for søylefundamenter.

Med BIGFOOT søylefundamentforskaling sparer du både tid og penger. BIGFOOT er produsert av resirkulert polyetylene (HDPE) som gjør Bigfoot til et miljøriktig valg.

Den nyskapende fundamentforskalingen er prisbelønnet, og ble presentert på det kanadiske markedet allerede i 1998. Etter lanseringen har Bigfoot revolusjonert markedet for søylefundamenter.

Forskaling

Trekassetter

Trekassetter



H-varenr.	Nobbnr.	Type	Størrelse	Enhet
11871	53516082	Trekassett	60 x 270	stk
11872	53516078	Trekassett	50 x 270	stk
11873	53516063	Trekassett	40 x 270	stk
11874	53516052	Trekassett	30 x 270	stk
11875	53516044	Trekassett	20 x 270	stk
11876	53516033	Trekassett	15 x 270	stk
11877	53516025	Trekassett	10 x 270	stk
11878	53516014	Trekassett	5 x 270	stk
11890	53516006	Trekassett innv.hjørne	20 x 20 x 270	stk

Trekassetter er et meget rimelig forskalingssystem som er enkelt og rasjonelt i bruk. Kassettforskaling basert på 50 cm brede kassetter er dimensjonert for et anbefalt støpetrykk på 36 kN/m². Dette tilsvarer en støpehastighet på max 1 meter/timen ved 20 grader celsius.

Trekassetter tilbehør



H-varenr.	Nobbnr.	Type	Størrelse	Forpakning	Enhet
11775	10584472	Alu Hjørnelås			stk
11764	53516120	Vikingstag Platekiler		50 stk	stk
11763	53516135	Vikingstag Savkiler Orange		25 stk	stk
11753	53516097	Vikingstag Kassettlås	8.5cm	100 stk	stk
11754	53516101	Vikingstag Kassettlås	13.5cm	100 stk	stk
11755	53516116	Vikingstag Kassettlås	18.5cm	100 stk	stk

Sålestag (Sattg for ringmur - Avstandsholder)



H-varenr.	Nobbnr.	Type	Størrelse	Forpakning	Enhet
21300	56166982	Sålestag for 20 vegg	42,5 cm	50 stk	stk
21302	53514561	Sålestag for 30 vegg	52,5 cm	50 stk	stk
21303	53514576	Sålestag for 40 vegg	62,5 cm	50 stk	stk
21304	53514580	Sålestag for 50 vegg	72,5 cm	50 stk	stk
21306	53514595	Sålestag for 60 vegg	82,5 cm	50 stk	stk
21308	53514606	Sålestag for 80 vegg	102,5 cm	50 stk	stk

Forskaling

Vikingstag

Vikingstag for trekassetter (Formstag)



Maksbelastning: 14kN

Testet bruddgrense: 20kN



Vanntette



Speial

Vi kan også skaffe stag med andre mål.

H-varenr.	Nobbnr.	Type	Størrelse	Forpakning	Enhet
21100	53515000	Vikingstag	12.5-15-12.5	100 stk	stk
21102	53515026	Vikingstag	12.5-20-12.5	100 stk	stk
21104	53515045	Vikingstag	12.5-25-12.5	100 stk	stk
21106	53515064	Vikingstag	12.5-30-12.5	100 stk	stk
21108	53515083	Vikingstag	12.5-35-12.5	100 stk	stk
21110	53515102	Vikingstag	12.5-40-12.5	100 stk	stk
21112	53515121	Vikingstag	12.5-50-12.5	100 stk	stk
21114	53515136	Vikingstag	12.5-60-12.5	100 stk	stk
21116	53515015	Vikingstag	12.5-15-22.5	100 stk	stk
21118	53515034	Vikingstag	12.5-20-22.5	100 stk	stk
21120	53515053	Vikingstag	12.5-25-22.5	100 stk	stk
21122	53515072	Vikingstag	12.5-30-22.5	100 stk	stk
21124	53515098	Vikingstag	12.5-35-22.5	100 stk	stk
21126	53515117	Vikingstag	12.5-40-22.5	100 stk	stk
21132	53515140	Vikingstag	22.5-15-22.5	100 stk	stk
21134	53515155	Vikingstag	22.5-20-22.5	100 stk	stk
21136	53515166	Vikingstag	22.5-25-22.5	100 stk	stk
21138	53515174	Vikingstag	22.5-30-22.5	100 stk	stk
21140	53515185	Vikingstag	22.5-35-22.5	100 stk	stk
21142	53515193	Vikingstag	22.5-40-22.5	100 stk	stk
21146	53515204	Vikingstag	22.5-50-22.5	100 stk	stk
21148	53515212	Vikingstag	22.5-60-22.5	100 stk	stk
21150	53515280	Vikingstag VT	12.5-20-12.5	75 stk	stk
21152	53515306	Vikingstag VT	12.5-25-12.5	75 stk	stk
21154	53515325	Vikingstag VT	12.5-30-12.5	75 stk	stk
21158	53515352	Vikingstag VT *	12.5-40-12.5	75 stk	stk
21162	53515382	Vikingstag VT *	12.5-60-12.5	75 stk	stk
21164	53515295	Vikingstag VT	12.5-20-22.5	75 stk	stk
21166	53515314	Vikingstag VT	12.5-25-22.5	75 stk	stk
21168	53515333	Vikingstag VT	12.5-30-22.5	75 stk	stk
21170	53515344	Vikingstag VT *	12.5-35-22.5	75 stk	stk
21172	53515363	Vikingstag VT *	12.5-40-22.5	75 stk	stk
21174	53515378	Vikingstag VT *	12.5-50-22.5	75 stk	stk
21176	53515397	Vikingstag VT *	12.5-60-22.5	75 stk	stk
21178	53515401	Vikingstag VT	22.5-20-22.5	75 stk	stk
21180	53515416	Vikingstag VT	22.5-25-22.5	75 stk	stk
21182	53515420	Vikingstag VT	22.5-30-22.5	75 stk	stk
21186	53515435	Vikingstag VT	22.5-40-22.5	75 stk	stk
21188	53515446	Vikingstag VT	22.5-50-22.5	75 stk	stk
21190	53515454	Vikingstag VT *	22.5-60-22.5	75 stk	stk
21192	53515238	Vikingstag Spesial *	23.0-20-23.0	100 stk	stk
21193	53515223	Vikingstag Spesial	22.5-20-23.5	100 stk	stk
21194	53515257	Vikingstag Spesial	23.5-20-23.5	100 stk	stk
21196	53515261	Vikingstag Spesial	23.5-25-23.5	100 stk	stk
21198	53515276	Vikingstag Spesial *	23.5-30-23.5	100 stk	stk
21199	53515242	Vikingstag Spesial *	23,0-40-23,0	100 stk	stk

* Bestillingsvare

Forskaling

kantforskaling

Kantforskaling

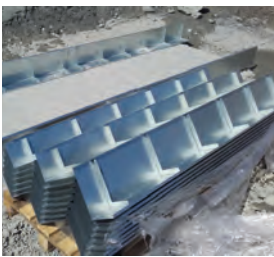
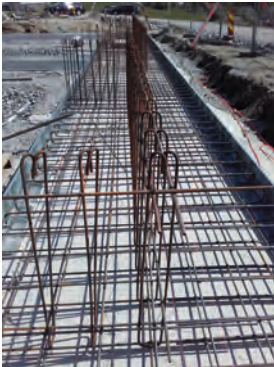

H-varenr.	Nobbnr.	Type	Høyde	Bredde	Vekt	lm pr palle
14313	53512684	Kantforskaling	20cm	12cm	5,10kg	270,00 lm
14316	53512692	Kantforskaling	25cm	15cm	6,20kg	202,50 lm
14319	53512703	Kantforskaling	30cm	18cm	7,65kg	202,50 lm
14322	53512718	Kantforskaling	35cm	21cm	9,90kg	135,00 lm
14323	53512722	Kantforskaling	40cm	24cm	11,20kg	135,00 lm
14324	53512737	Kantforskaling	45cm	27cm	13,75kg	135,00 lm
14325	53512741	Kantforskaling	50cm	30cm	15,30kg	135,00 lm

Kantforskaling er en permanent forskaling laget av metall

Kantforskalingen er selvbærende .

Fordeler:

- Rask og enkel montering
- Lett konstruksjon
- Ingen ekstra støtte er nødvendig
- Mindre utgraving for fundamenter

Standard høyde Område: 14-50 cm

Tykkelse: 0,7 mm

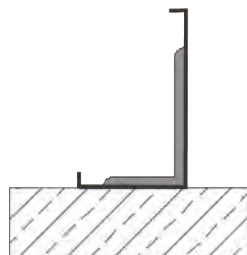
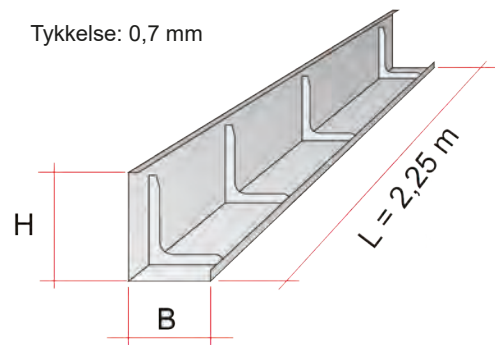

1. Sett kantforskaling på grunn

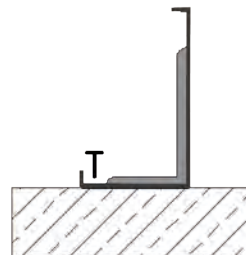

2. Sikre kantforskaling fra å flytte seg med en plugg.

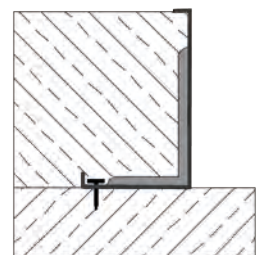

3. Fyll med betong .



Platinum 100 - Stor-ramme forskaling

PLATINUM 100 er et kranavhengig og veldig robust forskalingssystem med høy kvalitet, som gir gode resultater. Panelene i størrelsene 2,4*3,6 og 2,4*3,0 er klare til bruk.

De tillater en spesielt effektiv oppsetting av store vegger der betong brukes i konstruksjoner.

Med kompatible høyde og vidde kombinasjoner, er det mulig å oppnå et symmetrisk mønster av stag og koblinger.

PLATINUM 100 er i stand til å motstå trykk opptil 100 kN/m², og tillater rask og sikker betongstøping.

Ved bruk av dette systemet oppnår man høykvalitets resultater når det gjelder flathet som i DIN 18202 tabell 3, rad 7.

Under hydrostatisk trykk fra betong tillater ulike arrangementer av stag en reduksjon av stagbruk på opptil 33%.

Det innovative PLATINUM 100 staget sparer tid, siden det trengs kun en operasjon fra en side. Det trengs dermed ingen spreder eller gjennomgående rør.

PLATINUM 100 panelene er utstyrt med braketter som sikrer de standard koblingsklemmene innen panelrammen. Dette gir rett mengde klemmer på de rette stedene, reduserer antall løse deler og sparer tid på bygge-plassen.

PLATINUM 100 innrettingskileklemmene gir en forseglet sammenføyning som er i plan og sikker.

Den 14 cm tykke rammen er galvanisert på alle sider, noe som gir PLATINUM 100 plattformen dens karakteristiske styrke og robusthet.

Den ekstra pulverlakkeringen gir enklere rengjøring, og gjør rammen mindre sensitiv ovenfor betongrester.

Hvert PLATINUM 100 panel gir god betong overflate, uten avtrykk av nagler og forskalingsammenføyninger på grunn av dets full-plastikk høykvalitets ECOPLUS profilplater som er festet til rammen fra baksiden i ett stykke.

Hver PLATINUM 100 panel er utstyrt med fire RFID merker, disse tillater identifikasjon av hvert enkelt panel.



Manto Veggforskaling



Storkassett forskaling

Kvalitet, funksjonalitet og fleksibilitet er avgjørende kriterier for et forskalingsystem. MANTO oppfyller alle tre krav og er derfor et av de mest brukte forskalingsystemer innen industri-, kontor- og boligbygging.

Store fordeler

Forskalkingskassetten har 14 cm rammetykkelse og innvendige avstivningsribber som gir MANTO ekstra styrke, slik at det oppbygd tillater et betongtrykk på 80 kN/m². Med den unike rettetvingen kobles to kassetter helt tett sammen på linje. Et omfattende sortiment med kassetthøyder opp til 3.30 m og med en XXL-utgave i tre formater med bredde opp til 4,80 m sørger for en effektiv fremdrift på ethvert byggeprosjekt.

Fleksibilitet

Et viktig MANTO-kjennetegn er det store utvalget av kassetter som dekker store, mellomstore og små arealer. Alle kassetter kan kombineres med hverandre stående eller liggende samt side- eller høydeforskjøvet.

Sammenkoblingen er ikke avhengig av et fast ribbemønster. De ekstreme størrelsene på XXL kassetten er ideelle ved forskaling av store flater.

Tvinger

MANTO-rettetvinge, som kan brukes både loddrett og vannrett, kobler to kassetter sammen og retter dem i flukt med hverandre. Ekstra bolter eller avstivere er ikke nødvendig, selv ikke når store overflater (inntil 40 m²) skal flyttes med kran. Tvingene strammes og løsnes med hammer, eller enda enklere, med MANTO-skrallen.

Til forskaling av hjørner i en hvilken som helst vinkel, inkluderer MANTO-programmet hjørnetvinger, fleksible ytter- og innerhjørner og vinkel gurter. Utstyret er enkelt å bruk.



Boligform Veggforskaling



Manto form av boliger er en moderne, lett å håndtere og rask en-stags form, først og fremst for boliger.

Elementene er 2,7 m høy, og er tilgjengelige i lengder opp til 4,8 m. Elementene er konstruert på samme måte som vanlig Manto forskaling. Dermed kan de to systemene kombineres. For høyde, lengdutjevninger osv. er Manto tilbehør tilgjengelig.

Formen kalles en enstags-form i en komfortabel arbeidshøyde og kun en vippebeslag for mothold. Staget festes bare på en side, og blir låst med en vippelåsen.

Hvert element er forsynt med to skrustøtter og har naturligvis vinkel jern på bunnen.

Alle deler er varmgalvanisert.

For løsninger som ikke er inkludert i dette systemet henvises til Manto moteringsanvisning.



Rasto Veggforskaling



Rasto, et lettere alternativ til Manto. Med bare 2 stag i høyden, er den et perfekt alternativ for den som ikke alltid har kran for montering. Kan håndteres og monteres av to personer, med basis kassetter på 60x 270.

RASTO er en ramme kassettforskaling som kan håndteres enten selvstendig med kran (manuell bruk) eller store kassetflater som kan kranes. En kran er absolutt ikke nødvendig for denne forskaling opp til kassettbredde på 90 cm. Bruk enten RASTO storkassett - kassetter eller ferdig montert kassetter, må en kran benyttes for håndtering. RASTO forskaling er en ramme kassettsystem basert på galvaniserte stålprofiler og forskalingfiner (hud) 14 mm tykk integrert i rammestrukturen .



Den tillatte fersk betong trykket er 60 kN / m² for standard en-etasjes høy bruk , og 55 kN / m² for alle høyde-utvidelser utover standard høyde på ett panel (H = 270 cm). I dette tilfellet er den tillatte grense blokkeringer

er sikret i korrespondanse med Standard DIN 18202.

RASTO panel høyder på 270 gir mulighet for passende tilpasninger til mange vegg høyder. I tillegg er ytterligere 150 cm høyere



Alle vertikale og horisontale kassetter er rett og slett koblet ved hjelp av endels RASTO kassettklemmen.

Kassettskjøtene er alltid klemt i en stram, ubevegelig og justert måte.

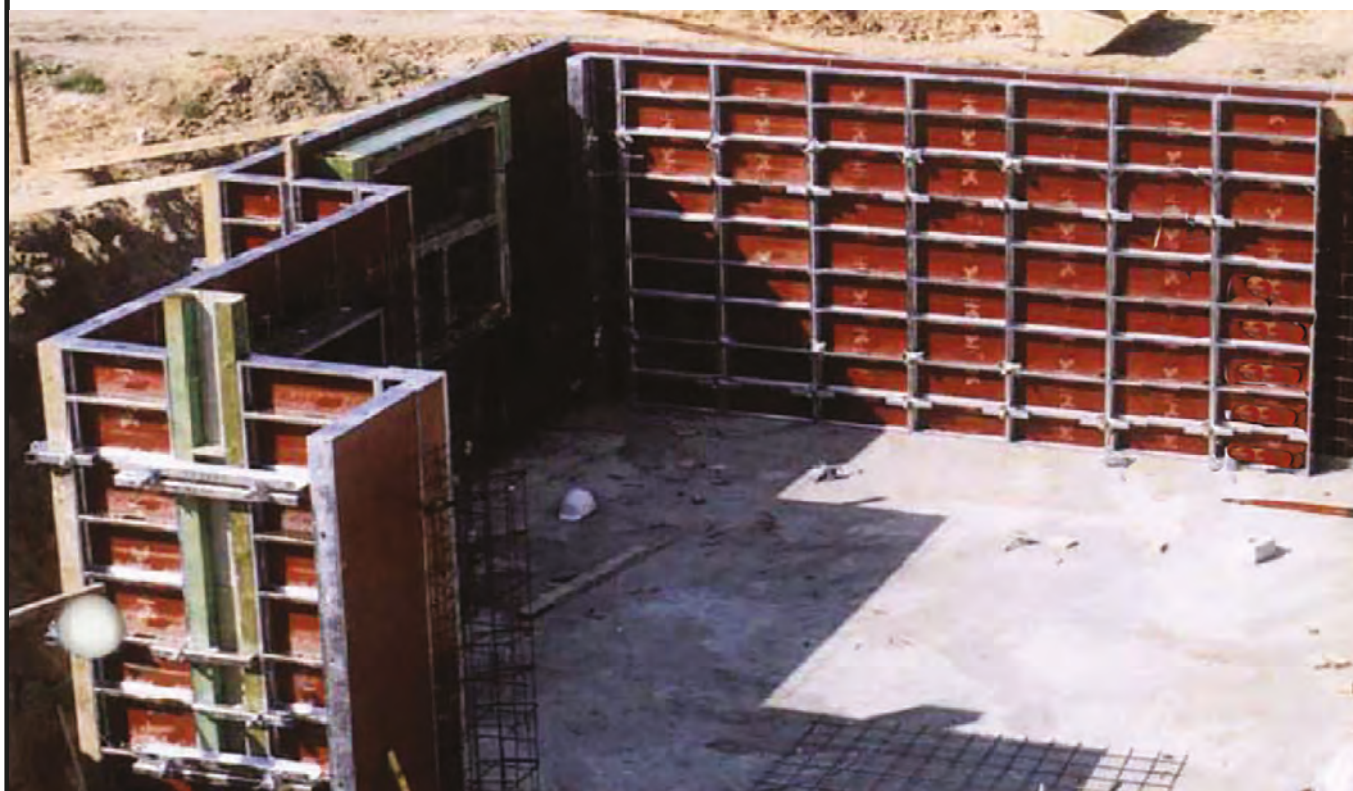

Ronda Veggforskaling

Størrelser 200

Ronda Y 250 x 200

Ronda I 240 x 200

Ronda Y 250 x 150

Ronda I 240 x 150

Ronda rund form er en radius justerbar veggforskaling bestående av klar til bruk støpeformelementer.

Juster til ønsket radius kan gjøres på stedet med de innebygde strekkfisker.

Hvilken som helst Radiene større enn eller lik med 2,75 meter kan settes på støpelementene

Med to bredder av både den indre og de ytre elementene, supplert av tre forskjellige høyder på begge

typer elementer (3,00 m, 2,00 m og 1,50 m) sikrer en optimal tilpasning for gitt design.

Størrelser 150

Den maksimale tillatte betongtrykk på 60 kN / m.

Ronda Y 250 x 150

Ronda I 240 x 150

Ronda elementene har en innebygd formbar støpe finer høy kvalitet (14 mm tykk), som er festet til de gurter og flathodet bolter. Kantene på finer er beskyttet spesielle vertikale kantprofiler.

Alle vertikale gurter stålprofiler sammen med strekkfisker,

som kan spille både trykk-og strekk belastning. Optimal plassering av strekkfisker mellom gurtene betyr at byggehøyde elementene vil være lav, resulterer i et lavt transport og lagring høyde. En løfte

kant på den vertikale gurten forenkler justeringen av kran plassering av støpelementene.

Hvert støpelement har bygget løfteøre, som gjør løfte kranen kan festes raskt og trygt.

Vertikale panelskjøten låst strekk og rettende de kantprofilene på Justerbar E-Kobler.

Justerings betyr som kan innarbeides utjevning stykker opp til 15 cm i element sjokk.

Horisontale skjøtene mellom elementer av høydejustering låst med den velprøvde Manto tvingen, som plassert på gurt profiler og sikrer en tett, strekk og flush montering på grunn av den spesielle utformingen av ende profil.

Arbeidskonsoller og skråspindler for justering av de ulike støpe høyder selvfølgelig også til systemet.

Alle ståldeler er galvanisert, som betyr enkel vedlikehold og garanti lang levetid.

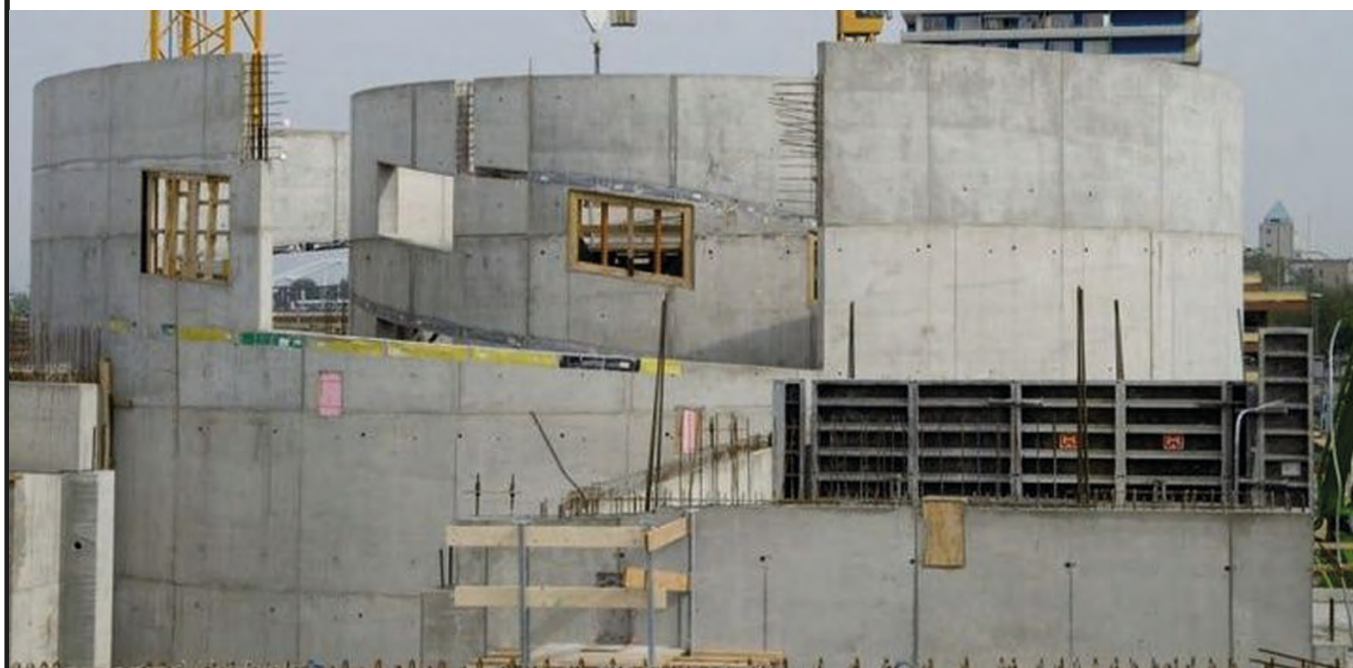

Topmax Dekkeforskaling

TOPMAX® - Verdens første dekkebordsforskaling med stålramme

TOPMAX®-systemet fra Hünnebeck er spesielt utviklet for effektiv forskaling av store understøttingsflater med regelmessig grunnplan og gjentakende geometri. Takket være et begrenset antall komponenter er monteringen før bruk enkel og rett fram, og systemet er raskt klart til bruk.

TOPMAX®-dekkebordsforskaling har en ekstremt sterk, vedlikeholdsfri, varmgalvanisert og pulverlakkert stålramme med en høyverdig plasthud (ECOPLY® Q).

De flerfunksjonelle koblingspunktene på stålrammen sikrer følgende:

Enkel sammenkobling av to dekkebordskassetter ved bruk av sentreringspinner
Kombinasjon med RASTO®-TAKKO®-systemet for rask montering av innfyll og justeringsdeler
Kombinasjon med kantsikringsystemet PROTECTO®

Under forskaling og avforskaling forenkles horisontal forskyvning med det elektriske eller manuelle rullestillaset. Med TOPMAX®-løftegaffel kan 26 m² dekkebordsforskaling flyttes i ett løft. Alternativt kan TOPMAX-liften brukes

Tekniskedata::

Dekkebord størrelser:

- 13 m² dekkebordflate 2,4 m x 5,4 m
- 10 m² dekkebordflate 1,8 m x 5,4 m
- 12 cm rammehøyde
- Max. hvelv tykkelse på 50 cm
- Max. hvelv høyde på 5,5 m , med forlengelse 7,5 m

TOPMAX har blitt designet for å være tid - og kostnadsbesparende hele kjeden fra oppbevaring , levering og montering gjennom praktisk anvendelse i arbeidslivet til materialet har blitt returnert .

Mulige kostnadsbesparelser sammenlignet med H20 platen

Opp til 25 % lavere lønnskostnader

Opp til 50 % lavere kostnader kran

Opp til 70 % lavere transport-og logistikkostnader



Topec Dekkeforskaling



Topec Dekkeforskaling

Det eneste dekkeforskalingssystem uten bjelker og drophead. Det reduserer monteringsiden ned til 0,1 time pr. m². Topec dekkeforskalingssystem består av kun 2 komponenter.

Topec kassett 180 x 180 cm = 3,24 m² veier bare 45 kg
Topec kassett 180 x 90 cm = 1,62 m² veier bare 20 kg
Topec kassetten finnes i flere størrelser.



Stålstøtte med Topec krone

Reisingen av systemet foregår på bakken.

Enkelt, raskt og sikkert.

Man henger kassetten på Topec kronen på toppen av støtten, svinger kassetten opp i rett posisjon og plasserer neste stålstøtte med Topec kronen på plass under kassetten.

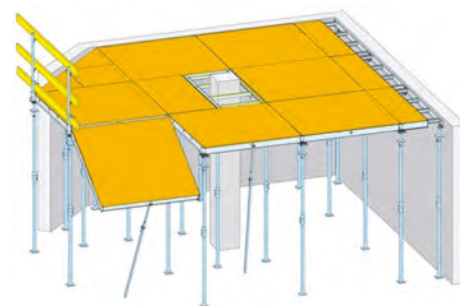

Gass Aluminium Reis



GASS® ALUMINIUM SYSTEM

GASS® er et aluminiums støttesystem.
GASS støtter og rammer er tilgjengelig i ulike størrelser.
GASS er svært enkel å montere og demontere.



GASS® ALUMINIUM SYSTEM

Max vekt
pr tårn: 140 kN
Høyde: 2,79 m til 19,60 m

Bruksområde:
Tårn
Dekke



Jasco Reis



JASCO system består av rammer av aluminium som forbindes med krysstag av stål, som finnes i ulike lengder.

For høyderregulering brukes topp og fotspindel samt forlengelsesrør av aluminium.

Det kan brukes aluminiumsbejelker oppå, som festes med T-bolter eller trebejelker som legges i spesial toppgafler.



ALU-UP2 er et godt alternativ til tradisjonelle støtter og reis systemer.

Fordi ALU-UP2 er en aluminiums støtte, så kombinerer det en lavere vekt og høyere kapasitet enn tilsvarende produkter i stål.

Etttersom ALU-UP2 håndterer høyder på 6,25m og og høyere, så gi det store fordeler som mindre utstyr og hurtigere montering.

Den teleskopiske støtten silles inn til ønsket høyde ved først å skyve innerrøret til riktig lengde og deretter finjustere ved å stille på ringmutteren.

For avstiving av støttene brukes rammer i forskjellige lengder som hører til systemet. Som tårn øker belastningskapasiteten og tårnet står stabilt av seg selv.

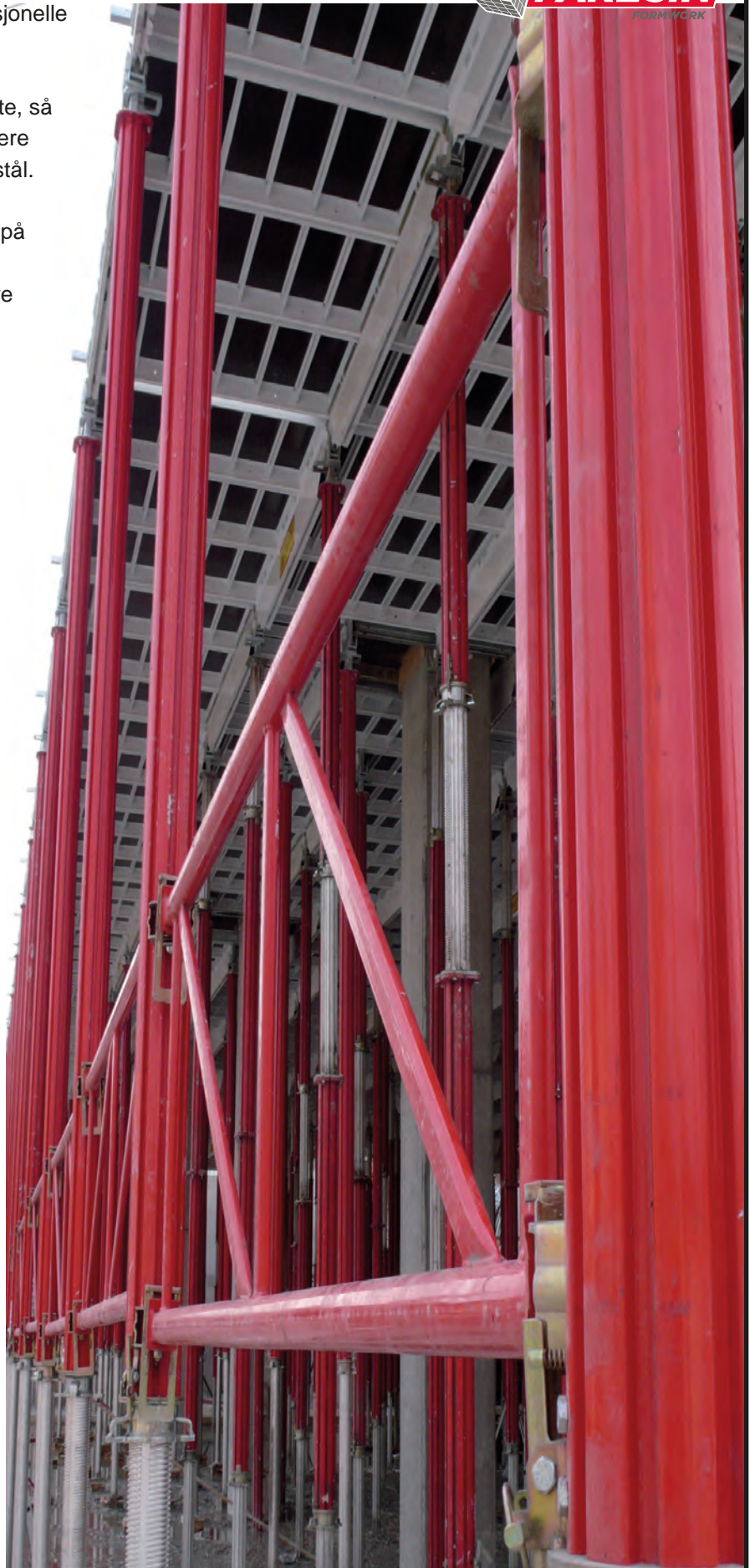



Rapidshore er et kostnadseffektivt, modulbasert, stål understøttelses system fra RMD. Utviklet med en omfattende utvalg av tilbehør. Systemets kraftige og galvaniserte design, samt enkel montering har gjort systemet til et førsteklasses valg innen modulbasert understøttelse/reis.

Bruksområder

Rapidshors modulbaserte system, med dekke system, kilelås, og «snap on» avstivinger, gjør det veldig effektivt og økonomisk for:

- Broer
- Viadukter
- Kontor bygninger
- Kulverter
- Tuneller
- Landingsplattform

Utstyr fra RMD er på verdensbasis involvert i så mange som 2000 forskjellige prosjekter til enhver tid, og Rapidshore understøttelses system er et avgjørende element i mange av prosjektene. Det store antallet, og variasjonene i prosjektene, har tillatt RMB Kwikform og forbedre og utvikle Rapidshore, basert på reelle situasjoner på byggeplasser verden over.

Allsidigheten til Rapidshore tillater oss å designe løsninger for et vidt spekter av prosjekter. Rapidshore kan kombineres med både utstyr fra RMD Kwikform og eventuelt med entreprenørens eget utstyr for en skreddersydd løsning.

Funksjoner og fordeler

Et innplankingsystem som gir en trygg og praktisk arbeidsplattform for arbeidere. De 300 mm brede dekkene er støttet av standard Rapidshore moduler.

Høy benkapasitet, opp til 80kN pr spir, og 320kN pr tårn. Dette sparer både materiell og tid på byggeplass.



Det patenterte MiniMAX støttesystemet for prefabrickerte gulvplater trenger bare halvparten av deler som normalt behøves og kan enkelt justeres for å passe alle rom dimensjoner. Sammenlignet med tømmerbjelker, er den robuste dobbel og enkelte bjelker laget av aluminium er mye mer stiv. Derfor, full lastebærende kapasitet av hver enkelt prop kan utnyttes til full.

Imidlertid er den veldig flink funksjonen i systemet er det faste støpegitteret. Spigots permanent festet til strålen garanterer at bare rekvisitter virkelig trengte er faktisk satt opp. Bruken av mer deler enn nødvendig "bare for å være på den sikre siden" er derfor en ting fra fortiden.

MiniMAX-systemet seg å være en ekte pengesparer: Med antall deler kuttet av opptil halvparten er det mulig å spare opptil 40% på kostnaden for arbeidskraft.

- Sikker spenning for støttebjelker
- 250 cm lang - så egnet for nesten alle støttebjelkeavstand
- Lett å håndtere og langvarig takket være høy kvalitet aluminiumslegering
- Spennejern og sperre er godt forbundet til hverandre så det er ingen løse deler

Pax Søyleforskaling

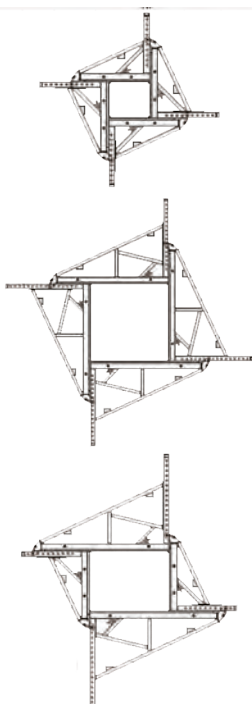

Den raskeste måten å sette opp forskaling for rektangulær søyle.

Ved forskaling av rektangulære søyler i forskjellige utførelser på en konvensjonell måte, kreves det enorme anstrengelser med hensyn til overflate-kvaliteten som skal oppnås.

En helt ny forskaling for rektangulære søyler ble utviklet for å oppfylle kravet om reduksjon i krefter, fleksibilitet i høyde og diameter, på samme tid.

Med innføringen av PAX søyleforskaling er dette kravet mer enn oppfylt. Dens særpreg ligger i den patenterte foldemekanismen. Åpning, flytting og lukking av forskaling gjøres i løpet av kort tid.

Rektangulære tverrsnitt av 20/20 cm til 60/60 cm eller fra 50/50 cm til 120/120 cm kan justeres til innenfor et 5 cm rutenett.

Den maksimale forskalingshøyde er ubegrenset og kan fylles med betong uten fartsbegrensing opp til en høyde på 4,80 m.

Avgjørende produktfordeler:

Tid spart, opptil 60%

Ingen forhåndsmontering eller demontering

Ingen løse enkeltdeler og visuell inspeksjon av lukke prosedyren

Trinnløs høydejustering

Flytting krever bare en kran syklus

Krane uavhengig prosedyren gjennom valser

Støtter i mot stabile forankrings-underlag

Ingen støpehastighet spesifisert opp til 4,80 m



PAX 60:

20 - 60 cm, justeres hver 5 cm

Pax 100:

40 - 100 cm, justeres hver 5 cm

Pax 60 + 100:

15 - 105 cm, justeres hver 5 cm

PAX HD
betongplattform

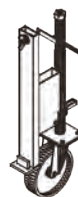

PAX HD Rulle

Roller sett med fire hjul, forskaling for kolonne kan klemmes

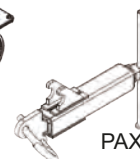

PAX HD kontroll hylse
med vippe

SKJØTEARMERING

Bestillingsskjema for spesialutførelse av skjøtearmeringskassetter (slisser)

Skjøte og Konsollarmering tilpasset et hvert behov ved forandring av bøylehøyde, bøylebredde, senteravstand og skjøtelengde.

Alle bredder opptil 500 mm. produseres på forespørsel, kort leveringstid.

Konsollarmering leveres opptil 750 mm bøylebredde.

Veggtkjøkkelse, pilasterstørrelse / konsollstørrelse og senteravstand på kamstål tilpasses kundens behov.

Type L

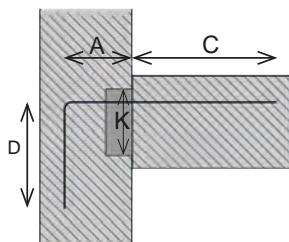

Type LI

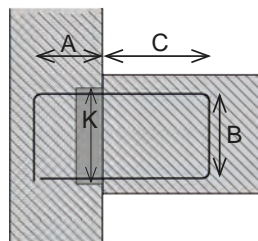

Type LL

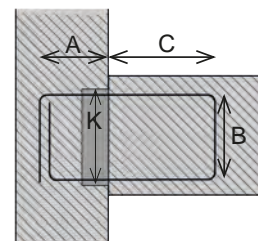

Type F

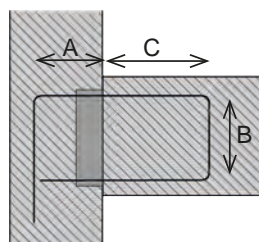

Type FL

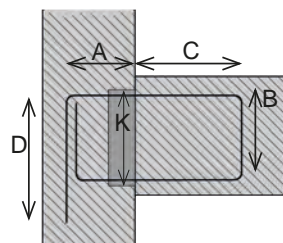

Type:	Bredde (cm)	Jern tykkelse Ø	Jern avstand c/c	A (cm)	B (cm)	C (cm)	D (cm)	K (cm)

Produksjonstid: 1-2 uker

Bestilling er bindende og kunden har ansvar for at utfylt bestilling er riktig.

Firma:

Kontaktperson:

Prosjekt:

Leveringsadresse:

Leveringsdato: Dato/Underskrift:

Festeplater

Bestillingsskjema for festeplater.

Festeplate KL

Sveiseplater med rett kamstål forankring.
Sveiseplatene festes i formen ved: spikring,
liming eller med magnet.

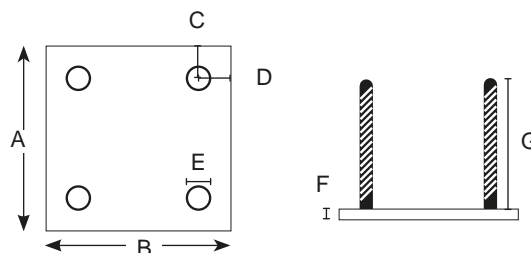

Type:	A Bredden (mm)	B Lengde (mm)	C Avstand fra ytterkant (mm)	D Avstand fra ytterkant (mm)	E Jerntykkelse (mm)	F Høyde plate (mm)	G Lengde jern (mm)
KL							
KL							
KL							
KL							
KL							

Festeplate SBKL

Sveiseplater med oppstukt forankring.
Sveiseplatene festes i formen ved: spikring, liming
eller med magnet.

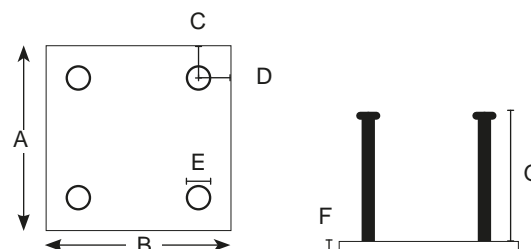

Type:	A Bredden (mm)	B Lengde (mm)	C Avstand fra ytterkant (mm)	D Avstand fra ytterkant (mm)	E Jerntykkelse (mm)	F Høyde plate (mm)	G Lengde jern (mm)
SBKL							
SBKL							
SBKL							
SBKL							
SBKL							

Bestilling er bindende og kunden har ansvar for at utfylt bestilling er riktig.

Firma:

Kontaktperson:

Prosjekt:

Leveringsadresse:

Leveringsdato: Dato/Underskrift:

Alfabestisk innholdfortegnelse

A Stol	11	Avstandsrør m/kappe og konus	25
A stol ekstra kraftig	11	Avstandsrør m/plastkonus	25
ActiveRing mini, for avstandsrør	49	Bajonettsagblad Viking	138
Skråspindel ALU 10	194	BALKONG M (Trapoflex)	199
Alu Hjørnelås	204	Barkespade Oyo u/skaft	96
Skråspindel ALU Super	194	Belte Industri	99
Alu-Dor for plastkonus	25	Bendof armeringsklipper	131
Aluminium flaggstang	145	Bendof Universalsmaskin	132
Aluminiumskasse	150	Beskyttelseskappe	176
Alu-Up2	216	Beskyttelseskopp	176
Arbeidslampe	117	Beto Fiberål u/nupper	13
Armeringsbeskyttelse i stål	176	Beto Fiberål m/nupper	13
Armeringsbeskyttelse m/stålkjerne	176	Betong Fiberål firkant	13
Armeringsbukker til jernbindere	169	Betong Firk. stol m/tråd	12
Armeringsbøyemaskin	132	Betong Lim Konus	25
Armeringsjern	169	Betong Pyramide m/klips	12
Armeringsjern U-bøyle	169	Betong trekantstang	13
Armeringsjern vinkel	169	Betong Trekantstang m/krok	13
Armeringsmatte	169	Betongelementplate	161
Armeringsring	169	Betongkonus BF til vegg	25
Armeringsskjøt	170	Betongkonus Mega	25
Armeringsstol Mega	8	Betongkonus til vegg	25
Armeringsstol Mega Stjerne	8	Betongskrape	96
Armeringsstol MP	8	Betongskrape Blad	96
Armeringstopp	176	Betongstol Hovedstol uten tråd	12
Armeringstråd	173	BIGFOOT (støpesylinder)	203
Artline 40 Paint Crayon	100	Bindetråd	173
Asfaltskyffel	108	Blyant Tømmermann	100
Asfaltskyver	97	Boligform	209
Avstandsring UNI	9	Boltkutter Roughneck Pro 24"	98
Avstandsrør m/drinkappe	25	Boltemørtel NONSET	82

Boltemørtel ZINK	84	Drinkappe	24
Bor Viking Forskalingsbor	138	Drinpropp	24
Bor Viking SDS-max	137	Dybel Galvanisert	168
Bor Viking SDS-plus	136	Dybel Plasthylse	168
Bosta 70 Rammestillas	149	Dybel Syrefast A4/316	168
Brekkjern Bredtype	102	Dyg hylse med propp	23
Bukk	140	Dywidag Strammenøkkel	22
Bulo	9	Dywidagstag	22
Bunnfyllingslist Rund	93	Dywidagstag Ankerplate	22
Bøtte	106	Ekspansjonsbolt Index	16
Bøyeapparat	98	Ekspress-spiker	17
Bøyenøkkel	98	Endepropp hul	24
Båndjern m/ hull	20	Endesteng Plast	181
Båndjern galvanisert	20	Enkeltstige	140
Båndjern sort	20	Epoxy Mapepoxy BI-IMP	89
Carabinkrok	99	Epoxy Mapepoxy L	89
Collomix	107	Epoxy Mapepoxy LR	89
Combislådd	97	Ergofast Drivgass	133
Conbit Sementbasert lim	84	Ergofast Isolasjonsholder	18
Confix Reparasjonsmørtel m/fiber	83	Ergofast Isolasjonsholder	133
Conplan Eco F Avrettingsmasse	86	Euro barell	198
Corromantskrape	96	Fatkran 3/4" metal	36
Debidutt (lokk spirorør)	181	Ferrox Oljesprøyte	37
Dekkebordlist med skumlist	180	Festeplate SBKL	172
Dekkestøtte	197	Festeplate KL	172
Dekkestøtte	197	Festeplugg	18
Dekkestøtte korg (198	Fiberduk	166
Dekkestøtte. Europlus	192	Filmbelagt Bjørk	188
Dista	11	Filsebrett	105
Dobbeltrapp	141	Filsebrett refill	105
Drensrør	166	Finerskrape	96

Fineskrape Blad	96	Hodelykt	117
Finnekrok	99	Holder for Injeksjonskopp	60
Fischer Treskrue elz.	17	Horisont byggtrapp	144
Flagg	146	HSS Fallsikring	177
Flensmutter	22	Hylse 1980B ELF	27
Foldestillas m/ plattform og hjul	148	Hylse 1980B ELF	28
Forlengelsesbein m/spiss Wibe	143	Hønsenetting	185
Formolje Pieri Decobio 310 Vegetabilsk	34	Hørselvern	116
Formolje Pieri LM100 Mineralsk	34	Håndpresse for injeksjon	60
Formolje Separol 44D mineralsk	34	Index Ankermasse 2-komp.	29
Formolje Separol W-220	34	Injeksjonskopper	60
Forskalingsanslag	180	Injeksjonsslange festeklips	60
Forskalingsvoks C-32 Flytende	36	Injeksjonsslange-skjøl	60
Fugebånd (Kantisolasjon)	161	ISO-Track	10
Fugebånd Sentrisk Delitasjon	50	Jackofoam 200 F	153
Galvanisert hvit flaggstang	145	Jackofoam 300	153
Gass	214	Jackofoam 300 F	153
Gasspistol	133	Jackofoam 400	153
Geonett Egrid SS20	166	Jackofoam 500	153
Gitterkasse	198	Jackofoam Grunnmursplate	154
Gjengestang	19	Jackon Garasjeelement	156
GLASSFIBERNETT Mapelastisc	90	Jackon Ringmur Fibersementplate	155
Gloria Oljesprøyte	38	Jackon Ringmur RSB	154
Gnist tenner	99	Jackon Termomur	157
Grinding Lamelleskive	135	Jackopor 150	152
Grunnmursplate	183	Jackopor 200	152
Hammer Helsmidd	101	Jackopor 80	152
Hammer Helsmidd Lektehammer	101	Jasco	215
Hammer Meisel	101	Jernbinder Taske i lær	99
Hammerholder for belte	99	Jernbinder Trådholder	99
Hansker	114	Jernbindertang	98

Justert forskaling	189	Mapecem Pronto	87
Justert Rekkverksplank Malt rød	189	Mapefer 2 komp. korrosjonshindrende	88
Skråstøtte K 440	194	Mapelastic	90
Skråstøtte K 600	194	Mapelatex RM Mørtelforbedrer	89
Kantforskaling	206	Mapetherm AR1 GG grå	85
Kappeskive	135	Markal Fettstift	100
K-Form	168	Master-Mastic Svellepasta PU	46
Skråstøtte Klikkfeste	194	MasterStop "LongTime" Betonitt	42
Kniv	102	MasterStop Svellegitter	42
Kombimutter	22	MasterTube Injeksjonsslangesett	60
Konsollarmering	172	Max batteri	127
Konusuttrekker til standard konus	25	Max bindemaskin	125
Kosteskaft	109	Max bindetråd	127
Krafse m/skaft	108	Max Krykke til Bindemaskin	127
Krafse Brett	108	Max lader	127
Krafseskaft kort	108	Max Regnhette RB395	127
Krittsnor	113	Meisel Viking SDS-max Flat	138
Krittsnor pulver	113	Meisel Viking SDS-max Spade	138
Krympestrømpe	169	Meisel Viking SDS-max Spiss	138
Kule	145	Membranherder Pieri Clear Løsem.basert	35
Kuleanker Svart	26	Membranherder Sika TOP-72	35
Laserplate	122	Membranherder Sika TOP-72	35
Laserstang	122	Merkepenn Artline 400	100
Laserstativ	122	Merkespray Fluor	100
Loddesnor Rød	106	Meterstokk	113
Lokfix Resin	29	MiniMax	218
Lokfix S 25	29	Monofinish	87
Lynlim	60	Moxy Trykksprøyte 18V m/bæremeis og hjul	39
Magnesiumchlorid	93	Muranker	23
Manto	208	Murer Glatte Brett	104
Mapeband Polyesterband	90	Murer Optrekk Brett Stål	104

Murer Pussebrett, Styropor	105	Plastgjerde Oransje	176
Murer Tannsparkel	104	Plastkonus	24
Murerbalje	106	Plastkonus til vegg	25
Murerlodd	106	Plastlomme (ikke med lås)	185
Murerskje Firkant	104	Plastrør	24
Murerskje Firkant S-hals	104	Plastrør ruglet	24
Murerskje Flyndre	104	Platinum 100	207
Murerskje Fuge	104	Power Svellebåndslim	46
Murerskje Lammetunge	104	PP Sandsekker	185
Murerskje Rustfri	104	Presenning	185
Murerskje S-hals	104	Primer Eco	86
Murerskje S-hals	104	Pussebrett Plast	105
Mørtelvisp spiral	107	Radiatorcost	109
Målebånd	112	RadonStop Dafa Butyltape	164
Navnevimpel	146	RadonStop Dafa Flexibånd	164
Nett- /armeringsklipper	132	RadonStop Dafa Radonsperre	164
Nettholder	180	RadonStop Dafa Støpemasse	164
NIKO Blandemaskin	107	RadonStop Gjennomføringsmansjett	164
OK-Stol	10	RadonStop Oldroyd RMA	165
Oljesvaber	109	RadonStop RAD 1 Skjøtebånd	164
Oljet Furu	188	RadonStop RAD F Fugemasse	164
OSB Plater	188	RadonStop RAD K Klemlist	164
Skråstøtte P 330	194	RadonStop RAD M Tettemasse	164
Pax	219	RadonStop RAD S Brønn	164
Piasavakost	109	RadonStop RAD T Tape	164
PKK Konus	26	RadonStop RAD X Duk	164
Planitop Smooth & Repair R4	84	Rasto	210
Plastfolie Dampsperrtape	185	RDM Rapidshor	217
Plastfolie klar	185	Rebar Buster	131
Plastfolie Sandsekker	185	Redirep	83
Plastfolie UW	185	Redisit primer heftbro gammel/ny -bet	88

Rekkverk f/trappestiger	143	Sika Fugebånd Utenpå.	78
Rekkverksplank Rød	176	Sika Fugebånd Utenpå. Dilatasjon	78
Rekkverkstøtte	176	Sika Fugebåndsklemme	78
Rettholt	113	Sika Hyflex-250 Fasade,	91
Rive stål m/skaft	108	Sika Separol® Wax	36
Ronda	211	SIKA Swell P-2003 H Svellebånd	70
Rondo RO110 Vanntett krage	61	Sika Swell S2 patron svellemasse	72
Rullestillas	148	Sika Tricosal Ankerbånd KAB 125 S	79
Ryddevogn HSS	111	Sikadur Combiflex SG-10M	76
Ryggbøyle med skruesats	142	Sikaflex 11 FC+	92
Ryggbøyle stag	142	SikaFuko Eco-1 Combipack	75
Ryggbøyle stige komplett	142	SikaFuko VT-1 Combipack	75
SAG	102	SikaFuko®Swell-1 (HPM) sett m/inj.slange og svelleprofil74	
Sekskantmutter	19	Sikasil-C Transparent	92
Sekskantmutter 15	23	Silikonpistol	106
Sika Anchorfix-1 m/blandedyse	31	Skaft for rive	108
Sika Boom Cleaner	30	Skive Firkant	19
Sika Boom Pistol for byggsaum	106	Skive Rund	19
Sika Boom-F Brannsaum	30	Skjema Festeplater	221
Sika Boom-G Byggsaum til pistol	30	Skjema Skjøtearmering	220
Sika Boom-S Byggsaum	30	Skjøtearmering	171
Sika FBV 120S Metall Fugebånd	79	Skjøteledning	118
Sika Fugebånd Forte 24	78	Skjøtemutter	23
Sika Fugebånd Liggende L-stykke	78	Skrue betong 6-kant	17
Sika Fugebånd Liggende T-stykke	78	Skråstøtte HSS	196
Sika Fugebånd Liggende X-stykke	78	Skråstøtte HSS	196
Sika Fugebånd Sentrisk	78	Skum til Alukasse	150
Sika Fugebånd Sentrisk Dilatasjon	78	Skyvestige	140
Sika Fugebånd Stående L-stykke	78	Slaganker	16
Sika Fugebånd Stående T-stykke	78	Slaganker Dor	16
Sika Fugebånd Stående X-stykke	78	Slange Gardena	182

Slegg	110	Spikerbrikke	20
Slemmekost gul syntetisk	109	Spiralbor Viking	138
Snekker spikerlomme	99	Spirorør	181
Snekkerforkle Hansmark	99	Stativ til oljefat	36
Snømåke 865	111	Stigefot Bred	143
Snørydder stor	111	Stikksagblad Viking	138
Snøseil	111	Stillas Fasade	147
Snøseil	184	Stillas Fasademøne	147
Snøskuff 855	111	Stopper Mini m/flens	63
Spade alu. skuffe 135	108	Storsekk WLL	185
Spade for betong 150	108	Strekkmetail	181
Spade/anlegg nr.3	108	Støpesylinder	202
Spectra Precision enfallslaser	119	Støpesylinder	202
Spectra Precision krysslaser	121	Støpesylinder firkant	202
Spectra Precision multilaser	121	Støpetrakt Glassfiber	103
Spectra Precision planlaser	119	Støttebein f/trappetiger	143
Spectra Precision tofallslaser	119	Støtteprofil Nomatec® C XPE BU OT	56
Speedies Mark	8	Støvkost	109
Speedies utlegger	8	Støvmaske	116
Spennlås med fjær	22	Stål korg	198
Spett alu. Krum	96	Stålkonus	23
Spett aluminium	110	Stålspikerbrikke	23
Spett rive m/hake	96	Svamp	105
Spett rive, Kuli	96	Svellebånd FlowStop	46
Spett stål	110	Swepac	128
Spiker Aluminium D.H	180	Sålestag	204
Spiker firkant Blank	18	Tetningsplate MB	54
Spiker firkant Dobbelhodet	18	Tetningsplate VB1	52
Spiker rillet syrefast m/ pakning	12	Titan BKS	193
Spiker rund Dobbelhodet	18	Titan RSK	193
Spiker syrefast	12	Tobb Edilsider	103

Topec	213	Vernebriller	116
Topmax	212	Vernemaske	116
Toppstøtte f/ betongelement	143	Vibrator	123
Trapp m/plattform	141	Viking Armeringstråd	173
Trappepall	140	Viking Diamantblad	134
Trappestige	141	Viking Forskalingskrue	16
Trappestige Bred stige fot	143	Viking Slipekopp	134
Trappetrinn	144	Vikingstag	205
Trebjelkeforbinder til dekkebord	197	Vikingstag	205
Trebjelker	197	Vikingstag Kassetlås	204
Trekantlist	189	Vikingstag Platekiler	204
Trekantlist plast	180	Vikingstag Savkiler Orange	204
Trekantlist plast m/lippe	180	Vikingstag Spesial	205
Trekassett	204	Vimpel	146
Treskrue	17	Vindpølse	146
Trillebår Betong smal	111	Vinkel Quatro Stillbar	113
Trinnlydplate	161	Vintermatte	184
TØRRBETONG Sika B30	91	Vippebeslag	194
U-Fix	10	Voks TB Cirtec	36
Uni Betonganker	23	Voltex DS	80
Uni Konsoll	186	VR - Støp	88
Uniplan Eco Fiberarmert Avretningsmasse	86	Wire/film Birch	188
Vannsperr	23	Wire/Film TG2	188
Vartdal EPS S150	158	Wiredløft 1260	27
Vartdal EPS S80	158	Wisa F. Light Brown	188
Vartdal Ringmur	159	Wisa Oljet Gran	188
Vartdal veggssystem	160	X-finer 3-lags gul	188
Vartdal XPS 250	159	Zig-Zag	10
Vater	113	Zyklon Slipekopp	135
Vegghest	9	Zyklon Turbolazer	135
Veisalt (Isbryteren)	93	Øyebolt for heissjakt, rett drag (Rud) Sertifisert	28



Hansmark

- en del av /OPTIMERA/



Bergen - Sandnes - Oslo - Trondheim