



NRF-nr.	Artikkelnavn	Lengde (mm)	Bredde (mm)	Høyde (mm)	Vekt (Kg)	Volum (L)
9725944	AUTOVERN SKRUE/MUTTER M16X200 ESKE A 25STK	220	130	160	12,5	4,58





-  Autovern skrue med mutter
-  For montering på tre- og plaststolper
-  Antall pr pakke: 25 stk

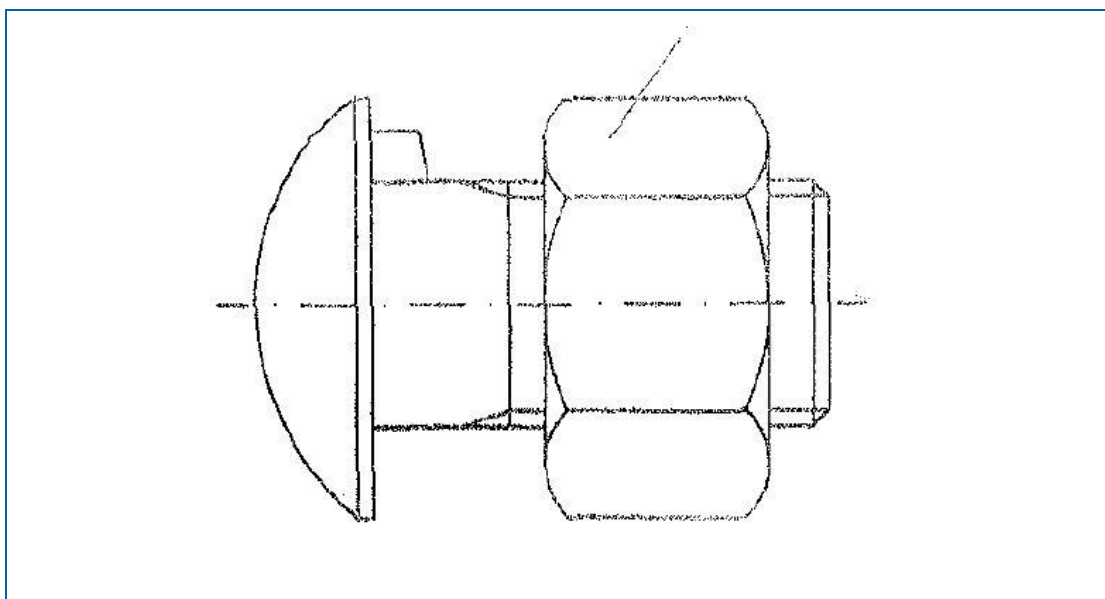

Produktbeskrivelse

Dette produktet er festemateriell til standard autovern.
Denne skruen er for montering på både tre- og plaststolper.

Teknisk beskrivelse

-  Galvanisert stål i henhold til DIN EN ISO 10684
-  Styrkeegenskaper (materiale): 4,6 i henhold til DIN EN ISO 898-1, DIN EN 20898.
Versjon: C i henhold til DIN EN ISO 4759-1
-  Sekskantmutter M16 ISO 4032
-  Diameter hode: 24 mm
-  Total høyde: 200mm

2023-05-22
Rev.nr.: 1.1



Monteringsanvisning

Det trengs 24 mm fastnøkkel eller skiftenøkkel for å montere dette produktet. For mer detaljert beskrivelse av montering, se håndbok V160.

Drifts- og vedlikeholdsinstruks

Intet vedlikehold er nødvendig.

Avfallsinstruks

Leveres til offentlig deponi som metallavfall.

Tilhørende produkter

NRF-nr.	Artikkelnavn
9723507	Autovern standard W-skinne 1 meter L=4 m
9723506	Autovern standard skinne Convex R=15° L=4m
9723505	Autovern standard skinne Convex R=30° L=4m
9723504	Autovern standard skinne Convex R=45° L=4m
9723956	Autovern standard skinne Convex R=60° L=4m
9723503	Autovern standard skinne Convex R=90° L=4m
9723944	Autovern standard skinne Concave R=15° L=4m
9723943	Autovern standard skinne Concave R=30° L=4m
9723942	Autovern standard skinne Concave R=45° L=4m
9723954	Autovern standard skinne Concave R=60° L=4m
9723955	Autovern standard skinne Concave R=90° L=4m
9723516	Autovern sigmastolpe H=1,95m
9723517	Autovern trestolpe H=2m spisset
9723937	Autovern 14x250 spisset
9723518	Autovern plaststolpe H=2m

2023-05-22
Rev.nr.: 1.1