



## Produkt-/FDV-dokumentasjon

| NRF-nr. | Artikkelnavn         |
|---------|----------------------|
| 9720253 | Rørfot enløper Ø60mm |

-  Rørfot i galvanisert stål
-  Meget solid utførelse



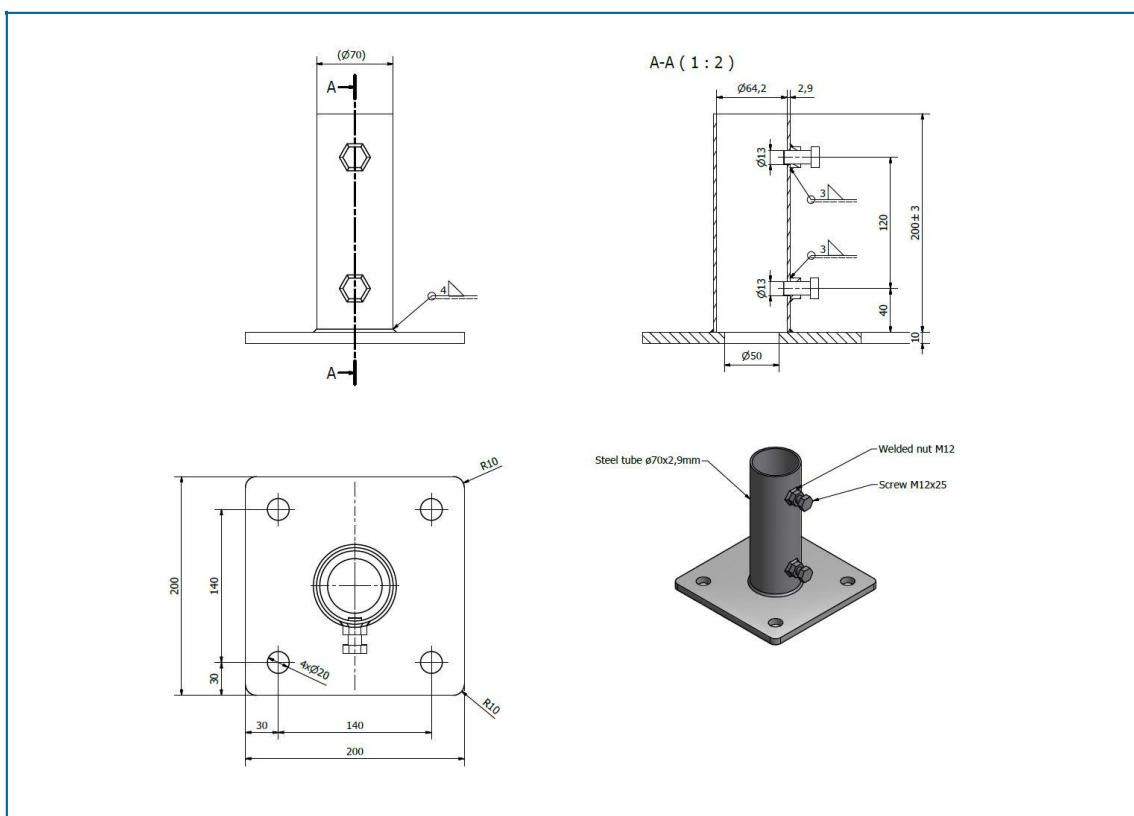



### Fysiske data

Vekt: 4 kg    Lengde: 200,00 mm  
 Volum: 8,4 dm<sup>3</sup>    Brekke: 200,00 mm  
 Høyde: 210,00 mm

 M12 bolter

2020-08-21  
 Rev.nr.: 1.1

### **Teknisk beskrivelse**

-  Fotplate 200x200x10mm
-  20mm hull
-  Rør Ø70x3mm høyde 200mm
-  2 stk M12 strammeskruer. 19mm hode
-  Galvanisert

### **Monteringsanvisning**

Man trenger 1 stk 19mm fastnøkkel evt skiftenøkkel for å montere stolpen i foten.  
Ved montering rørfot på fundament trenger man 1 stk 24mm fastnøkkel evt skiftenøkkel.

### **Vedlikehold og avfallsinstruks**

Intet vedlikehold er påkrev for dette produkt.  
Leveres offentlig deponi som Metallavfall etter endt bruk

### **Tilhørende produkter**

| NRF-nr. | Artikkelnavn                  |
|---------|-------------------------------|
| 9720255 | Betongfundament enløper 190kg |