



| NRF-nr. | Artikkelnavn          |
|---------|-----------------------|
| 9720537 | FUNDAMENT 4430 1300KG |

-  Rektangulært mastefundament for nedgraving i bakken
-  Fundamentet har 4 bolter og tilhørende muttere og skiver



2021-11-26  
Rev.nr.: 1.2

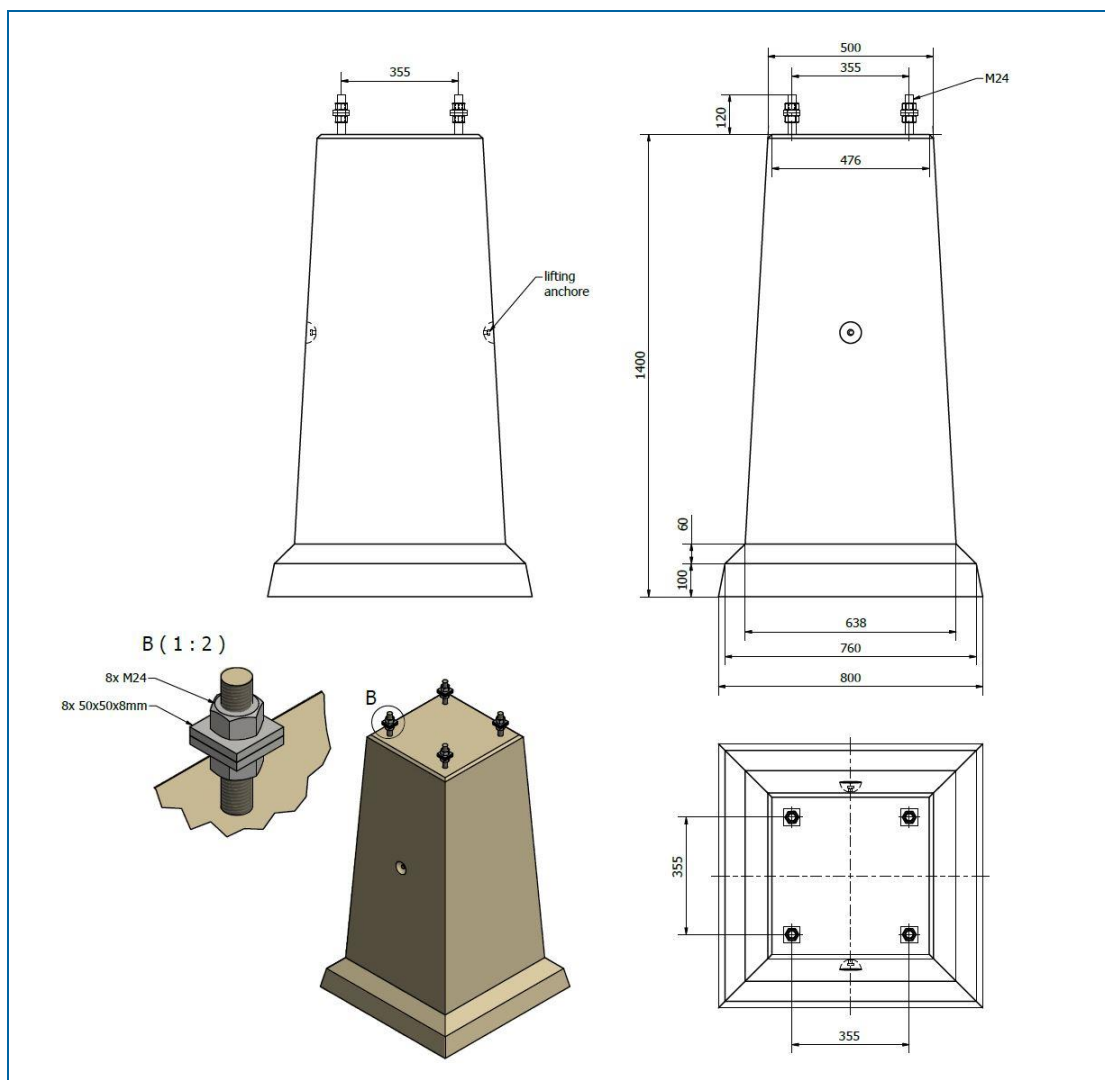

## Produktbeskrivelse

Betongfundament for Lattix 4430. Fundamentet er kvadratisk i bunn og topp med en markant fot. Utover dette smalner fundamentet svakt hele veien

## Fysiske data







Vekt: 1300,00 kg      Lengde: 800,00 mm

Volum: 896,00 dm<sup>3</sup>      Bredde: 800,00 mm

Høyde: 1400,00 mm

 Toppmål element: 550mm X 550mm

## Teknisk beskrivelse

-  Betongkvalitet B45 MF 40. Produsert etter NS-EN 206-1
-  2 løfteanker 1,3 tonn
-  Materiale bolter, muttere og firkantskiver: Varmforzinket stål, kval. 8.8
-  4 stk M24 VF-bolter
-  8 stk M24 VF-muttere
-  8 stk M24 VF-skiver

## Monteringsanvisning

Graves ned slik at kun overkanten av mastefundamentet er synlig. Bør stå i godt drenerende masse. Monteres iht håndbok N200, veibygging. Mastene monteres / demonteres ved hjelp av bolter og skiver.

## Vedlikeholdsinstruks

Lagring/holdbarhet: Kan lagres utendørs, helst på plant underlag. Misfarging kan forekomme ved langvarig lagring. Tilnærmet ubegrenset holdbarhet på elementet med bolter, muttere og skiver. Løfting/håndtering: 2 stk fester for løfteanker 1,3 tonn i to motstående sider av fundament. Service: Produktet krever ingen service. Reparasjon: Ingen. Bli fundamentet skadet må det byttes. Destruksjon: Betongavfall består av sement, sand, og vann. I tillegg er det varmforsinket stål i bolter, muttere og skiver. Betong leveres til offentlig deponi som forurenset avfall. Annet: Ingen korrosjonsproblematikk med produktene.

2021-11-26  
Rev.nr.: 1.2

