

ACO 203
ACO 203PLUS

 **GEBERIT**

2

DE
EN
FR
IT
NL
ES
PT
DA
NO
SV

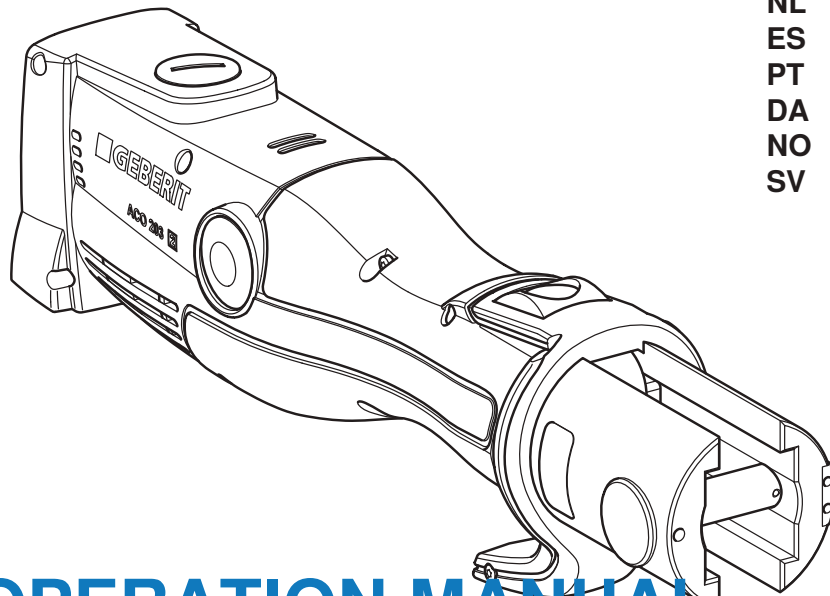

OPERATION MANUAL

BETRIEBSANLEITUNG
MANUEL D'UTILISATION
ISTRUZIONI DI FUNZIONAMENTO

**KNOW
HOW**
INSTALLED

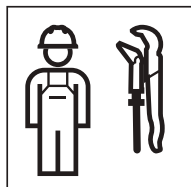

Generelle informasjoner

Informasjon om dette dokumentet

Den originale driftsveiledningen er skrevet på tysk. På alle andre språk dreier det seg om oversettelser av den originale driftsveiledningen.

Grunnleggende sikkerhetsanvisninger

Korrekt bruk

Geberit pressenheten brukes utelukkende til å presse rør og pressfittings fra Geberit presssystemene.

I den forbindelse må det bare brukes Geberit presspåsatser (pressbakker, press-slinger, mellombakker) som er merket med samsvarsmerket .

Geberit pressenheten er utelukkende beregnet for bruk i samsvar med denne driftsveiledningen. Andre bruksområder regnes som ikke forskriftsmessige og kan føre til alvorlige personskader eller dødsfall.

Geberit pressenheten er ikke beregnet til:

- Holder for presspåsatser fra andre produsenter.
- Bruk uten presspåsatser satt i.

Geberit pressenheten sammen med Geberit presspåsatser er ikke beregnet til:

- Pressing av andre gjenstander enn det som er beskrevet i driftsveiledningen.
- Pressing av rør og pressfittings fra andre produsenter.
- Pressing av pressfittings som har en annen dimensjon enn presspåsatzen.

NO

Brukernes kvalifikasjoner

Uten egnet opplæring kan ikke brukerne gjenkjenne farene i forbindelse med Geberit pressenheten eller vurdere dem på riktig måte. Dermed kan de skade seg selv eller andre personer.

- Geberit pressenheten må bare brukes av fagpersoner for rørledningsinstallasjoner.
- Brukerne må være kjent med og bruke sikkerhetsforskriftene i det aktuelle landet.
- Brukere som arbeider med Geberit pressenheten for første gang, må få en fagkyndig til å forklare sikker bruk eller delta på en fagopplæring.

Følg anvisninger og informasjon



ADVARSEL

Les alle sikkerhetsanvisninger, anvisninger, illustrasjoner og tekniske data som følger med dette elektroverktøyet.

Hvis de følgende anvisningene ikke overholdes, kan det føre til elektrisk støt, brann og/eller alvorlige personskader.

- ▶ Ta vare på alle sikkerhetsanvisninger og -informasjon for senere bruk.

Les og ta hensyn til følgende dokumenter før oppstart:

- Det medfølgende dokumentet "Generelle sikkerhetsanvisninger for elektroverktøy"
- Brukerhåndbok for de respektive Geberit presspåsatsene
- Brukerhåndbok for batteriladeren

Unngå fare på grunn av defekte Geberit presspåsatter

Geberit presspåsatter (pressbakker, press-slinger, mellombakker) utsettes for sterke krefter under pressesekvensen og slites ut. Bruk av slitte eller skadde presspåsatter kan føre til alvorlige personskader eller dødsfall på grunn av deler som slynges ut.

- Presspåsatter må kun brukes når de er i teknisk god stand.
- Overhold vedlikeholdsintervallene.
- Kontroller presspåsatter regelmessig før og etter hver bruk med tanke på mangler og skader. Kontroller om det er sprekkdannelser i materialet i presskonturen og flensen.
- Ved sprekkdannelser i materialet må hele presspåsatsen ikke lenger brukes.

Unngå skade på Geberit presspåsatsene på grunn av feil pressing



ADVARSEL

Fare for personskader ved bruk av feil presspåsatter

- Bruk bare presspåsatter som tilsvarer diameteren til pressfittingen som skal bearbeides.

Geberit presspåsatter kan bli skadet på grunn av feil pressing eller bruk, for eksempel ved pressing av fremmedlegemer.

- Bruk bare Geberit presspåsatter som er merket med samsvarsmerket .
- Påse at presspåsatsen ikke settes skjevt på pressfittingen.
- Bytt ut presspåsatsen ved mistanke om skade, og la et autorisert fagverksted kontrollere den skadde presspåsatsen.

Bruk personlig verneutstyr

Uten egnet verneutstyr kan personer bli alvorlig skadet eller drept av deler av Geberit presspåsatsene som slynges ut.

- Bruk vernehjelm og vernebriller under pressesekvensen.

NO

Vedlikehold og reparasjon bare på fagverksteder

Geberit pressenheter og Geberit presspåsatser som ikke vedlikeholdes fagmessig, kan forårsake alvorlige ulykker.

- Tidspunktet for neste vedlikehold, som er angitt på serviceetiketten, må overholdes.
- Vedlikehold og reparasjon må bare utføres av autoriserte fagverksteder.
- Vedlikehold Geberit pressenheten og Geberit presspåsetsene forskriftsmessig. → Se "Service", side 143.





Unngå helsefarer på grunn av kontinuerlig drift

Ved kontinuerlig drift kan grenseverdier for svingningsemisjoner og støybelastning overskrides og føre til helseskader.





- Bruk svingningsbeskyttelseshansker med gummi- eller skumpolstring.
- Planlegg arbeidspauser og aktiviteter uten svingningsbelastning.
- Bruk hørselsvern.

Symbolforklaring

Symboler i veiledningen

Symbol	Betydning
 ADVARSEL	Angir en fare som kan føre til dødsfall eller alvorlige personskader hvis den ikke unngås.
 FORSIKTIG	Angir en fare som kan føre til personskader hvis den ikke unngås.
OBS	Angir en fare som kan føre til materielle skader hvis den ikke unngås.
	Gjør oppmerksom på viktig informasjon.
	Samsvarsmerke: Bare presspåsatser med ett av disse merket er kompatible med pressenheten.

Symboler på Geberit pressverktøyet

Symbol	Betydning
	Fare på grunn av deler som slynges ut.
	Les sikkerhetsanvisningene og brukerhåndboken før du starter opp og tar i bruk apparatet.
	Serviceetikett: Angir tidspunkt for neste vedlikehold.
	Samsvarsmerke: Presspåsatser med dette merket er kompatible med pressenheten.

Produktbeskrivelse

Oppbygging og funksjon

Geberit pressverktøyet ACO 203 / ACO 203plus består av:

- Pressenhet med brukerhåndbok
- Pressbakker med samsvarsmerke eller mellombakker og press-slinger med samsvarsmerke
- Batteri og ladeapparat med driftsveiledning
- Dokumentet "Generelle sikkerhetsanvisninger for elektroverktøy"
- Transportkoffert

Utstyret kan variere alt etter leveringsomfanget.

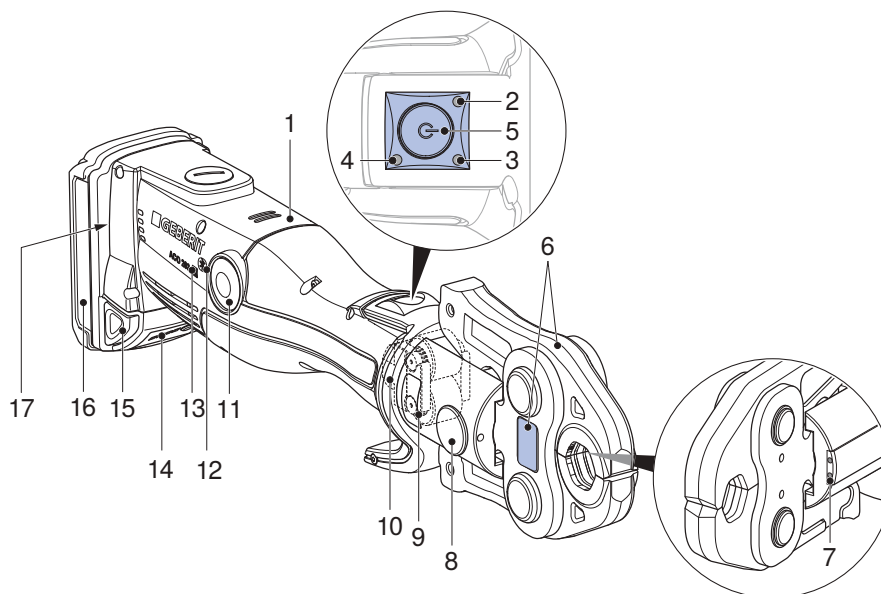

Pos. nr.	Betegnelse	Funksjon / beskrivelse
1	Pressenhet	–
2	Rød LED	Lyser eller blinker: Feil → Se "Utbedre feil", side 142
3	Grønn LED	<ul style="list-style-type: none"> • Lyser: Apparatet er klart til bruk. • Blinker: Feil → "Utbedre feil", side 142
4	Blå LED	Lyser: Radioforbindelse aktiv (kun med pressenhet ACO 203plus).
5	Startknapp	<ul style="list-style-type: none"> • Trykk en kort stund: Aktiverer apparatet fra hvilemodus. • Trykk lenge (> 2 sek.): Starter pressesekvensen og aktiverer belysningen av pressestedet, presset skjøt utføres automatisk.

Pos. nr.	Betegnelse	Funksjon / beskrivelse
6	Presspåsats	<ul style="list-style-type: none"> • Pressbakke eller press-slinge med mellombakke tilsvarer diameteren til pressfittingen. • Presspåsats med varseletikett.
7	Hvite LED-er	To LED-er for belysning av pressestedet.
8	Festebolt	Holder presspåsatsen.
9	Varseletikett	<ul style="list-style-type: none"> • Varselsymbol: Fare på grunn av deler som slynges ut. • Sikkerhetsanvisning: Les brukerhåndboken før du starter opp og tar i bruk apparatet.
10	Rulledrev	Overfører presskraften fra pressenheten til presspåsatsen.
11	Avlastningsknapp	Trykk og hold inne: Avbryter pressesekvensen, rulledevet kjører tilbake til oppstartsposisjon.
12	Symbol trådløst grensesnitt	Trådløst Bluetooth® ¹⁾ -grensesnitt (kun med pressenhet ACO 203plus).
13	Samsvarsmerke	Presspåsatsen med dette merket er kompatible med pressenheten.
14	Ladenivåindikator	Viser ladenivået til batteriet.
15	Opplåsningsknapper	Trykk inn begge opplåsningsknappene: Batteriet kan trekkes ut.
16	Batteri	Bruk bare Geberit litiumionbatteri av typen Milwaukee 18 V.
17	Typeskilt	–

¹⁾ Merket Bluetooth® og de tilhørende logoene tilhører Bluetooth SIG, Inc. og brukes av Geberit under lisens.

Funksjonen til det trådløse grensesnittet

Pressenhetene med typebetegnelsen "plus" har et trådløst Bluetooth®-grensesnitt. I kombinasjon med en mobil enhet (iOS eller Android) og NovoCheck-App (www.novopress.de) er følgende funksjoner tilgjengelige:

- Avlesing av data, f.eks. antall pressinger, apparattilstand, serienummer osv.
- Kontroll av apparatelektronikken
- Innstilling av belysningen av pressestedet og varigheten til hvilemodus
- Opprettelse av byggeplassrapporter

For å opprette en forbindelse mellom pressenheten og en slutenhet må pressenheten være klar til bruk (trykk kort på startknappen, grønn LED lyser blå LED blinker), og NovoCheck-App må være installert på slutenheten. Ved vellykket Bluetooth®-forbindelse lyser den blå LED-indikatoren.

Hvis det ikke var mulig å opprette en forbindelse med slutenheten før den første pressingen, slukner den blå LED-indikatoren. Ny forbindelse er bare mulig hvis pressenheten slås helt av. For å gjøre det må batteriet tas ut en kort stund.

NO

Tekniske data

Karakteristikk	Verdi
Driftsspennning	18 V DC
Batteritype	Litium-ion-batteri 18 V
Inngangsstrøm	450 W
Nettfrekvens (ladeapparat)	50–60 Hz
Kapslingsgrad	IP20
Beskyttelsesklasse	III
Nominell kraft	32 kN
Varighet for måle-drift	30 minutter
Nettovekt (med batteri)	2,8 kg
Maksimalt lydeffektnivå ¹⁾	89dB(A)
Lydtrykknivå ved brukerens øre ¹⁾	78dB(A)
Svingningsemisjonsverdi ²⁾	≤ 2,5 m/s ²
Driftstemperatur	-20 – +60 °C
Typebetegnelse	ACO203 (ACO 203) / ACO203 BT (ACO 203plus)
Produsent	Novopress GmbH & Co. KG, Scharnhorststrasse 1, D-41460 Neuss

¹⁾ Måleusikkerhet for lydeffektnivået og lydtrykknivået: 3dB(A)

²⁾ Måleusikkerhet til svingningsemisjonsverdien: 1,5 m/s²

Merk: Den angitte svingningsemisjonsverdien ble målt med en standardisert kontrollmetode og kan brukes til å sammenligne med andre apparater. Den angitte svingningsemisjonsverdien kan også brukes til innledende vurdering av driftsavbrudd. Svingningsemisjonsverdien kan avvike fra spesifisert verdi under bruk av apparatet, avhengig av hvordan det brukes og på hvilken måte. Avhengig av reelle forhold (periodiske) kan det være nødvendig å iverksette sikkerhetstiltak for å beskytte operatøren.

Autorisert fagverksted for Tyskland

Inicom Service GmbH
 Fru Vanessa Schulz
 Gewerbestrasse 50
 DE-88636 Illmensee
 Tlf.: 07558-93848-47

Autoriserte fagverksteder

Adresser til autoriserte fagverksteder kan du få hos Geberit-merkeforhandlerne eller på www.geberit.com.

Betjening

Generell betjening

Hvis pressenheten ikke brukes i løpet av 30 sekunder, går den i hvilemodus. Ingen LED lyser. Hvis du trykker en kort stund på startknappen, reaktiveres apparatet fra hvilemodus. Apparatet er klart til bruk, den grønne LED-en lyser.

Sette i Geberit presspåsater

Presspåsater er pressbakker, press-slinger og mellombakker.

i Følg brukerhåndbokene for Geberit presspåsater. Kontroller presspåsater i henhold til sikkerhetskapittelet.

- 1 Trykk inn begge opplåsningsknappene på batteriet, og trekk det ut.

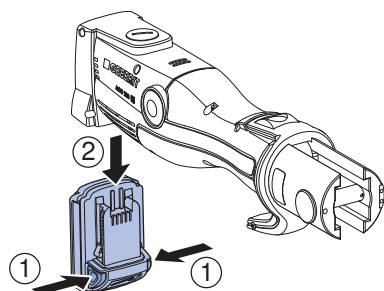

- 2 Trekk ut festebolten.

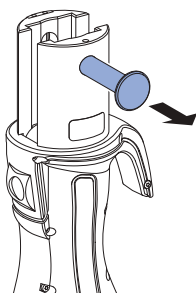

- 3 Sett presspåsatsen inn i pressenheten.

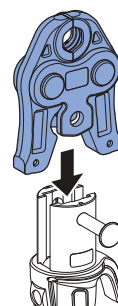

- 4 Trykk festebolten helt inn.

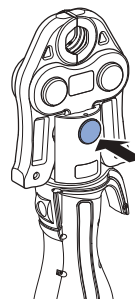

NO

OBS

Apparatskader på grunn av feil batteri

- ▶ Sørg for at det utelukkende brukes passende Geberit litiumionbatterier av typen Milwaukee 18 V.

- 5** Skyv batteriet inn i pressenheten fra undersiden til det går i lås.

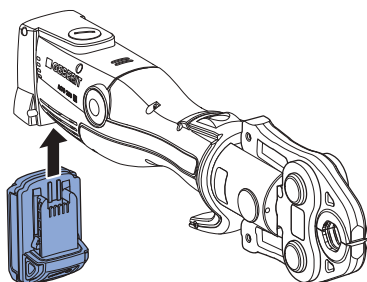

Resultat

- ✓ Pressverktøyet er i hvilemodus. Ingen LED lyser.

Pressing med Geberit presspåsatser



ADVARSEL

Fare for personskader på grunn av deler som slynges ut

- ▶ Bruk vernebriller og vernehjelm.



ADVARSEL

Fare for personskader ved bruk av feil presspåsatser

- ▶ Bruk bare presspåsatser som tilsvarer diameteren til pressfittingen som skal bearbeides.



ADVARSEL

Brannfare på grunn av oppvarming

- ▶ Etter 30 minutters kontinuerlig bruk skal pressenheten kjøle seg ned i minst 30 minutter.
- ▶ Ikke plasser eller oppbevar en varm pressenhet ved siden av lettantennelige materialer.



Pressesekvensen kan avbrytes når som helst. → Se Avbryte pressing.



Forutsetning

- Rørene er avgradet og rengjort.
- Rørstykket og pressfittingen er satt sammen iht. monteringsanvisningen til rørsystemet.
- Presspåsatsen er riktig satt i.

- 1** Trykk kort på startknappen for å aktivere apparatet fra hvilemodus.
- ✓ Apparatet er klart til bruk, den grønne LED-en lyser.

- 2** Sett presspåsatsen riktig og ikke skjevt på pressfittingen. → Se brukerhåndbok for de respektive Geberit presspåsatsene

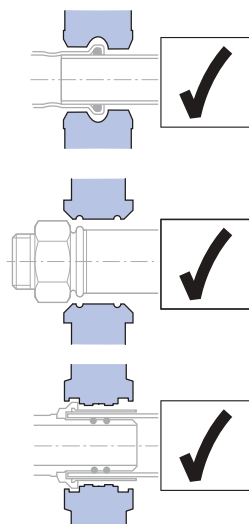
**FORSIKTIG****Klemfare**

- ▶ Hold hendene borte fra presspåsatsen.

- 3** Trykk startknappen i minst 2 sekunder.
- ✓ Pressesekvensen går automatisk når kraften registreres, den grønne LED-en slukner.

Resultat

- ✓ Etter fullstendig gjennomført pressing går rulleddrevet tilbake i oppstartsposisjonen. Den grønne LED-en lyser, pressverktøyet er klart til bruk igjen.

Avbryte pressing

- ▶ Trykk og hold inne avlastningsknappen.

Resultat

- ✓ Rulleddrevet i pressverktøyet kjører tilbake til oppstartsposisjon. For en fullstendig presset skjøt må pressesekvensen gjentas. Den pressede skjøten må ikke demonteres eller vis i forbindelse med dette.

NO

Utbedre feil

Feil	Årsak	Tiltak
Pressverktøyet kan ikke aktiveres fra hvilemodus, og ingen LED lyser.	Batteriet er defekt.	<ul style="list-style-type: none"> ▶ Skift ut batteriet med Geberit litiumionbatteri av typen Milwaukee 18 V. ▶ La et autorisert fagverksted undersøke det defekte batteriet omgående.
	Batteriet er ikke riktig satt inn.	<ul style="list-style-type: none"> ▶ Sett inn batteriet.
	Pressverktøyet er defekt.	<ul style="list-style-type: none"> ▶ La et autorisert fagverksted undersøke pressverktøyet.
Grønn LED blinker.	Batteriladningen er ikke tilstrekkelig.	<ul style="list-style-type: none"> ▶ Lad batteriet, eller skift ut batteriet med Geberit litiumionbatteri av typen Milwaukee 18 V.
Rød LED blinker.	Pressverktøyet har ikke driftstemperatur.	<ul style="list-style-type: none"> ▶ Flytt pressverktøyet til varmere omgivelser, eller la det avkjøles. ▶ Sørg for at pressverktøyet oppnår nødvendig driftstemperatur ved å foreta flere tompressinger (pressinger uten fittings).
	Feil eller defekt batteri satt inn.	<ul style="list-style-type: none"> ▶ Skift ut batteriet med Geberit litiumionbatteri av typen Milwaukee 18 V.
Rød LED lyser.	Feil på enheten.	<ul style="list-style-type: none"> ▶ Trykk på startknappen. Dersom trykk på startknappen ikke gir noe resultat, er pressverktøyet defekt. La et autorisert fagverksted undersøke pressenheten. ▶ Kontroller pressingen, og gjenta ved behov.
Pressverktøyet blir stående, og ingen LED lyser.	Batteriet er defekt.	<ul style="list-style-type: none"> ▶ Slipp startknappen. ▶ Trykk og hold inne avlastningsknappen: Rulledrevet kjører til oppstartsposisjonen. ▶ Kontroller at pressfittingen er tett og gjenta eventuelt pressingen. ▶ Skift ut batteriet med Geberit litiumionbatteri av typen Milwaukee 18 V. ▶ La et autorisert fagverksted undersøke det defekte batteriet omgående.
Rød og grønn LED blinker vekselvis.	Vedlikeholdsintervall er nådd.	<ul style="list-style-type: none"> ▶ La et autorisert fagverksted undersøke pressverktøyet.

Service

Vedlikeholdsregler

Intervall	Vedlikeholdsarbeid
Regelmessig (før bruk, når arbeidsdagen begynner)	<ul style="list-style-type: none"> ▶ Pressverktøyet, batteriet og ladeapparatet må kontrolleres for ytre sikkerhetsrelevante mangler og skader. ▶ Rengjør og smør pressenheten. ▶ Rengjør presspåsatsen, og kontroller om det er mangler, spesielt sprekkdannelse i materialet. ▶ Smør presspåsatsene. → Se brukerhåndbok for de respektive Geberit presspåsatsene.
Hvert halvår	<ul style="list-style-type: none"> ▶ Få et autorisert fagverksted til å kontrollere sikkerhetsrelevante mangler og skader på ladeapparatet. Denne måletekniske kontrollen erstatter imidlertid ikke nasjonale forskrifter og lover som kan gjøre ytterligere kontroll og vedlikeholdsarbeid nødvendige.
Senest etter to år i henhold til angivelser på serviceetiketten eller når den røde og grønne LED-indikatoren blinker vekselvis	<ul style="list-style-type: none"> ▶ Få presskraften og slitasjetilstanden kontrollert av et autorisert fagverksted.

NO

Rengjøre og smøre Geberit pressenheten



ADVARSEL

Fare for personskader ved utilsiktet innkobling

- ▶ Ta ut batteriet før du utfører vedlikeholdsarbeid på pressenheten.

OBS

Skader på enheten på grunn av fuktighet og vann

- ▶ Pressenheten må aldri rengjøres med vann eller andre væsker.

- 1 Trykk inn begge opplåsningsknappene på batteriet, og trekk det ut.

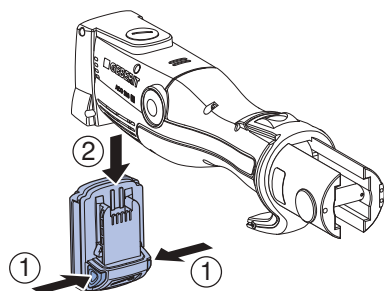

- 2 Rengjør rulle-drevet, føringen og festebolten på pressenheten.

- 3 Børst vekk smuss.



FORSIKTIG

Helseskadelige innholdsstoffer

- ▶ Følg sikkerhetsanvisningene for smøremidlet som brukes.

- 4 Smør rulle-drevet, føringen og festebolten med BRUNOX® Turbo-Spray®.

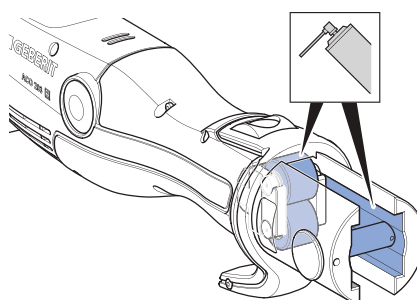

- 5 Tørk bort overflødig smøremiddel med en absorberende klut.

Avfallshåndtering

Avfallshåndtering av utrangert elektrisk og elektronisk utstyr



I henhold til direktivet 2012/19/EU:04.07.2012 er produsentene av elektroutstyr forpliktet til å ta gammelt utstyr i retur og deponere dette forskriftsmessig. Symbolet angir at produktet ikke skal deponeres sammen med restavfallet. Gammelt utstyr skal sendes i retur direkte til Geberit for forskriftsmessig deponering. Aktuelle mottaksadresser får du fra din Geberit-merkeforhandler.

Impressum Geberit International AG, Jona

Geberit International AG
Schachenstrasse 77, CH-8645 Jona
documentation@geberit.com
www.geberit.com

Dokumentasjonsfullmektig

Werner Trefzer, Technical Documentation, Geberit International AG, CH-8645 Jona, Sveits

Samsvarserklæring for Geberit pressenheter

Den relevante samsvarserklæringen er vedlagt pressenheten. Hvis samsvarserklæringen mangler, kan du be om å få den fra den aktuelle Geberit merkeforhandleren.