

REMS Power-Press SE
REMS Power-Press
REMS Power-Press ACC
REMS Power-Press XL ACC
REMS Akku-Press
REMS Akku-Press ACC
REMS Mini-Press ACC
REMS Mini-Press 22V ACC
REMS Ax-Press 25 ACC
REMS Ax-Press 25 L ACC
REMS Ax-Press 30
REMS Ax-Press 40
REMS Akku-Ex-Press P
REMS Akku-Ex-Press P ACC
REMS Akku-Ex-Press Cu ACC
REMS Power-Ex-Press Q&E ACC
REMS Akku-Ex-Press Q&E ACC

REMS

www.rems.de



deu	Betriebsanleitung	6
eng	Instruction Manual	14
fra	Notice d'utilisation	22
ita	Istruzioni d'uso	30
spa	Instrucciones de servicio	39
nld	Handleiding	48
swe	Bruksanvisning	56
nno	Bruksanvisning	64
dan	Bruksanvisning	72
fin	Käyttöohje	80
por	Manual de instruções	88
pol	Instrukcja obsługi	96
ces	Návod k použití	105
slk	Návod na obsluhu	113
hun	Kezelési utasítás	121
hrv	Upute za rad	129
slv	Navodilo za uporabo	137
ron	Manual de utilizare	145
rus	Руководство по эксплуатации	153
ell	Οδηγίες χρήσης	162
tur	Kullanım kılavuzu	171
bul	Ръководство за експлоатация	179
lit	Naudojimo instrukcija	188
lav	Lietošanas instrukcija	196
est	Kasutusjuhend	204

REMS GmbH & Co KG
 Maschinen- und Werkzeugfabrik
 Stuttgarter Straße 83
 D-71332 Waiblingen
 Telefon +49 7151 1707-0
 Telefax +49 7151 1707-110
 www.rems.de





Fig. 1

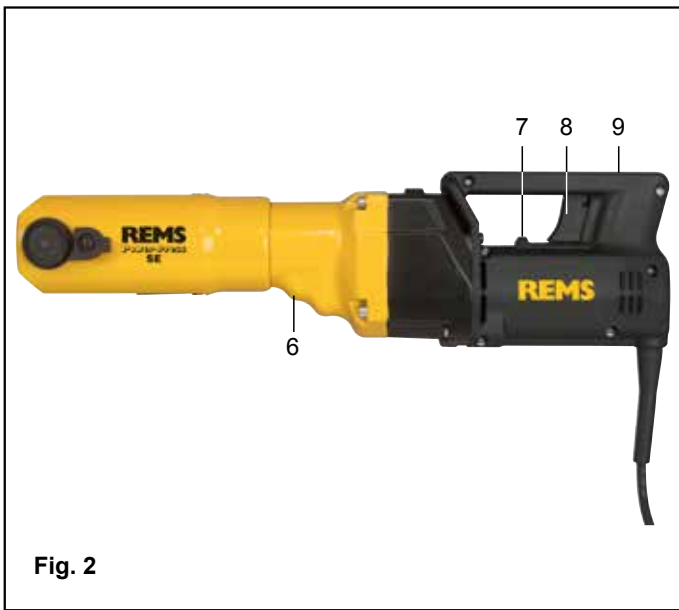

Fig. 2



Fig. 3



Fig. 4



Fig. 5

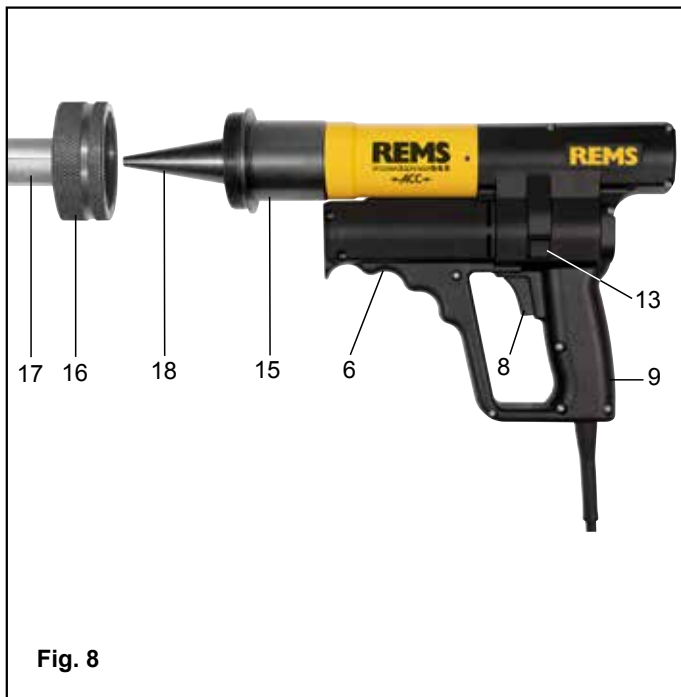
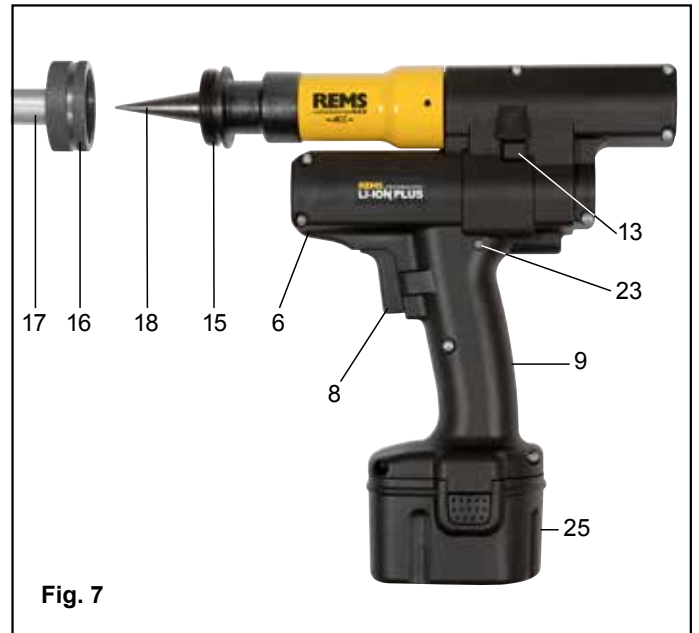
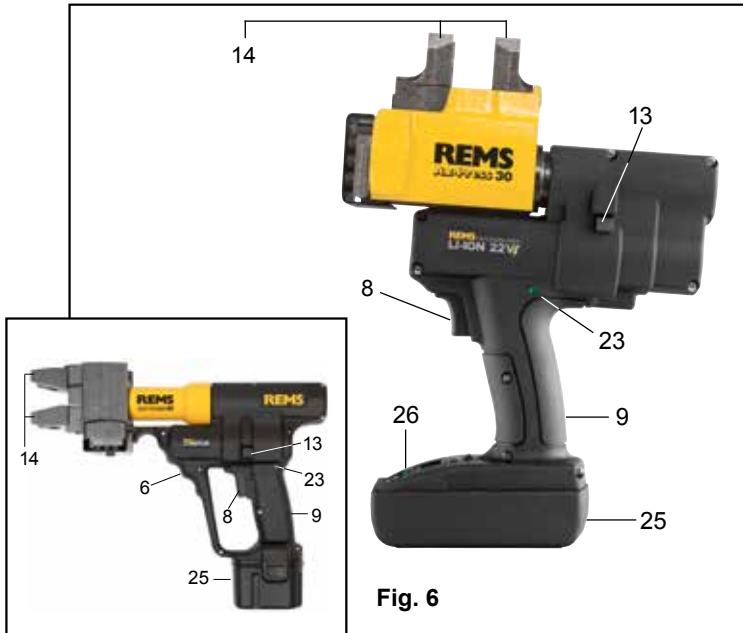

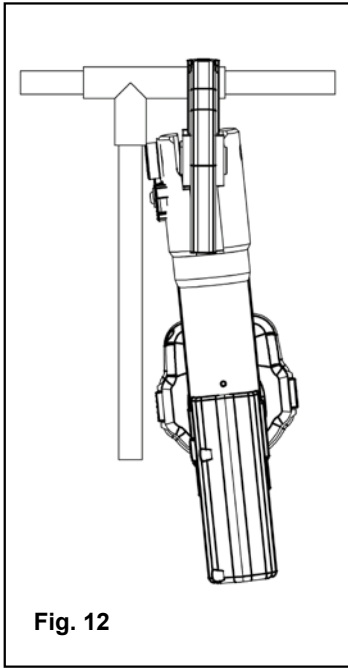

Fig. 12

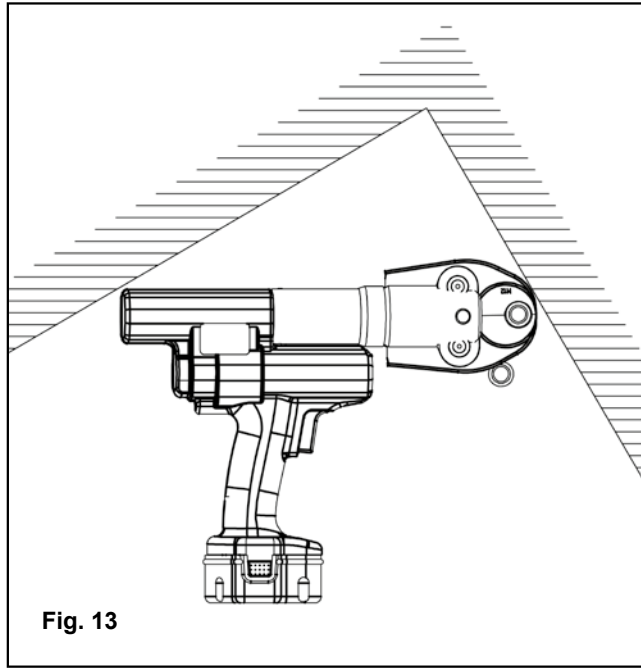

Fig. 13

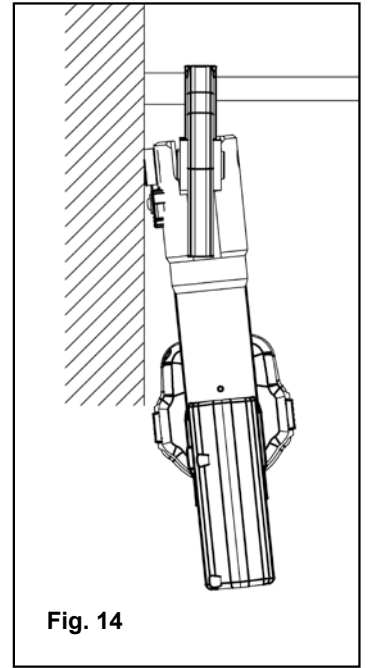

Fig. 14

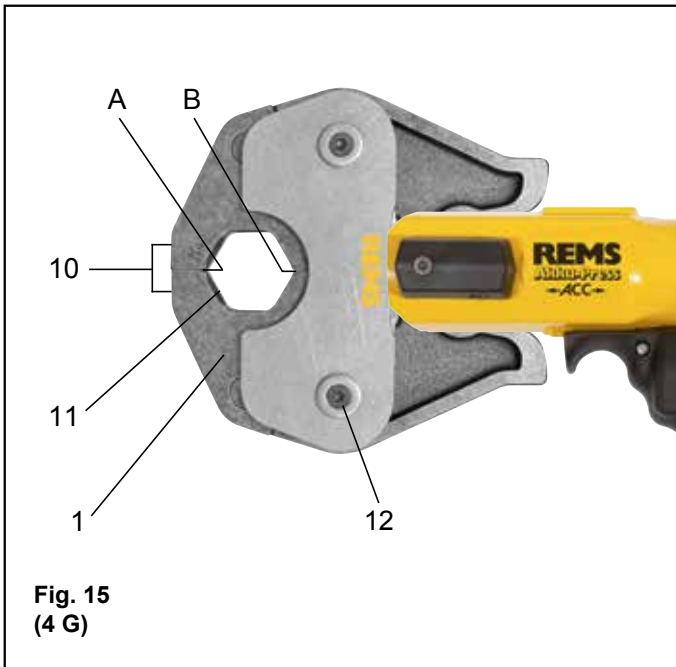

Fig. 15
(4 G)

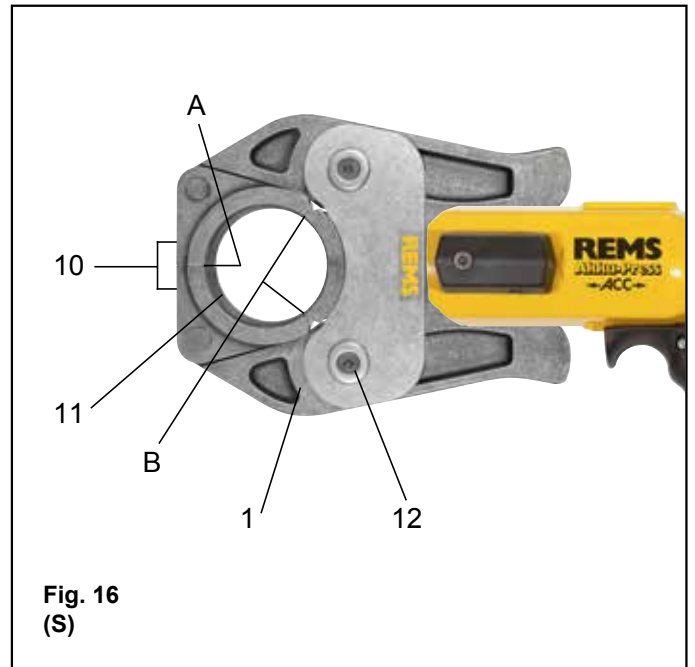

Fig. 16
(S)

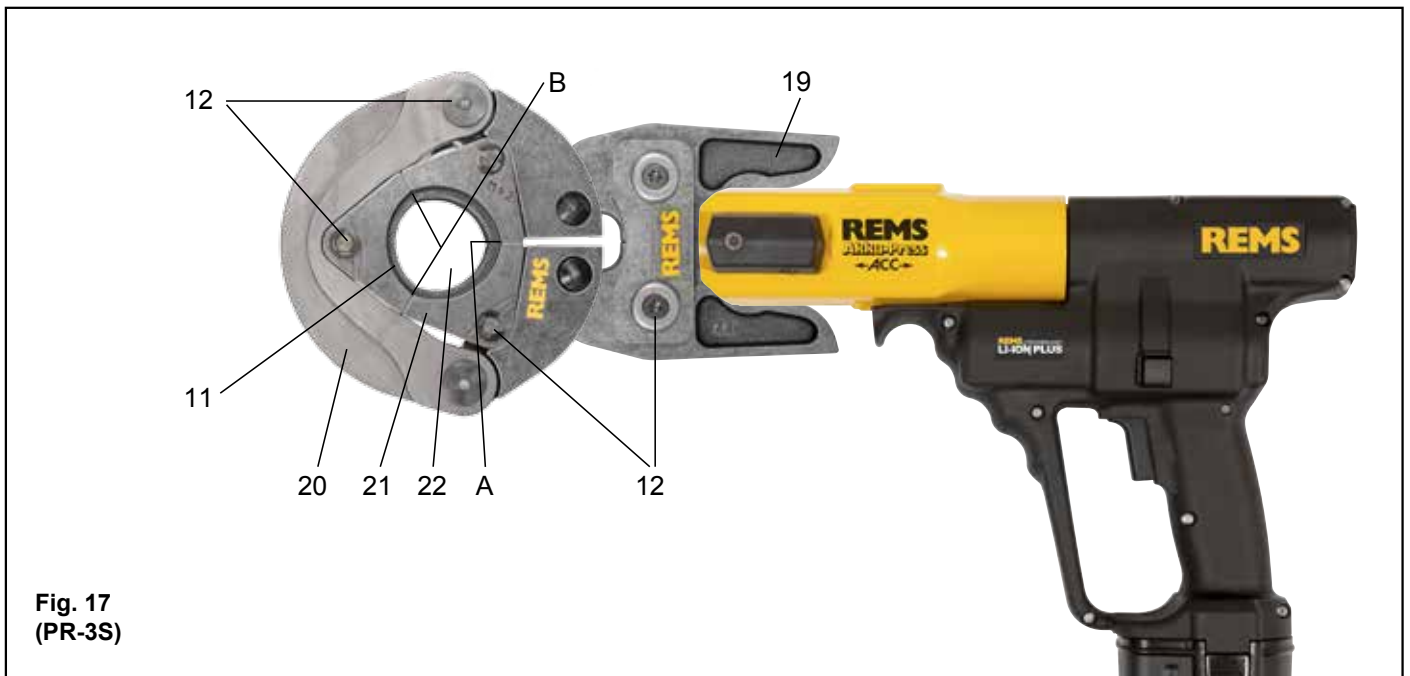

Fig. 17
(PR-3S)

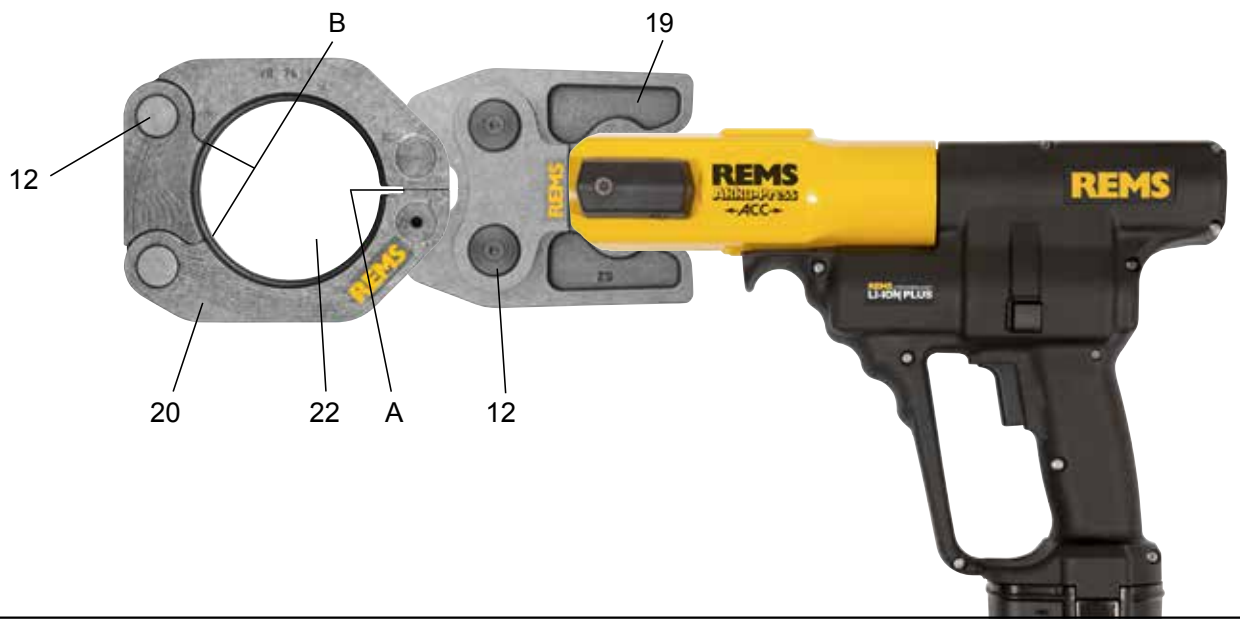

Fig. 18
(PR-3B)

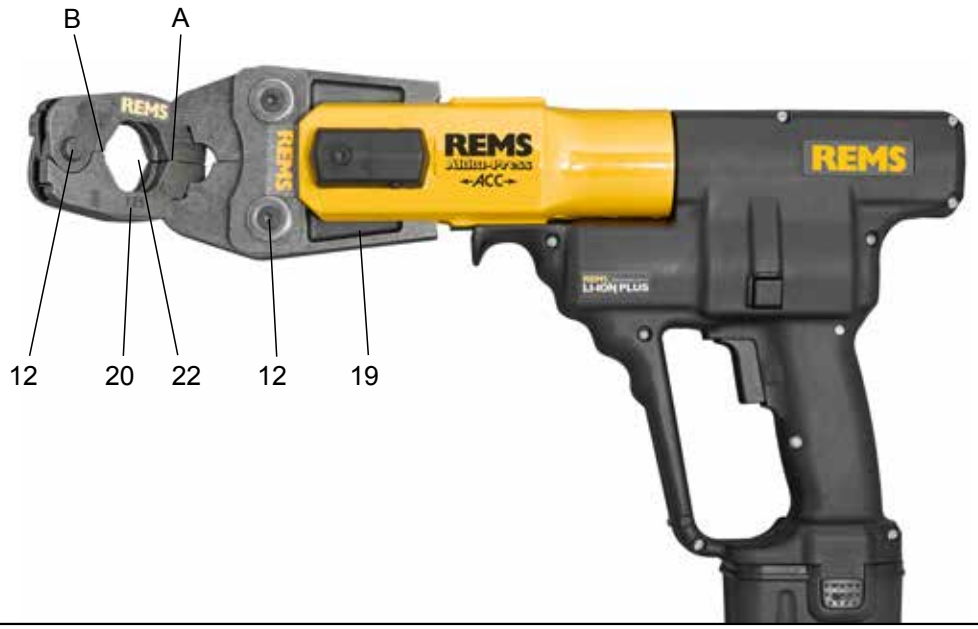

Fig. 19
45° (PR-2B)

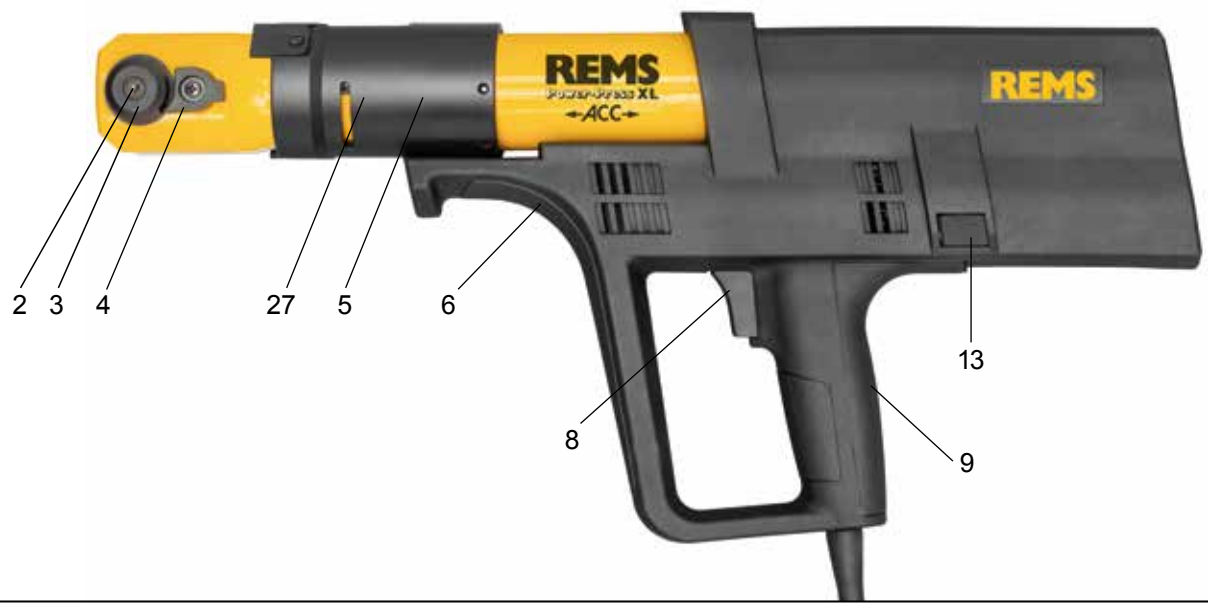

Fig. 20

Originalbetriebsanleitung

Für die Verwendung der REMS Presszangen, REMS Presszangen Mini, REMS Pressringe mit Zwischenzangen, REMS Pressköpfe, REMS Aufweitköpfe für die verschiedenen Rohrverbindungs-Systeme gelten die jeweils aktuellen REMS Verkaufsunterlagen, siehe auch www.rems.de → Downloads → Produktkataloge, -prospekte. Werden vom Systemhersteller Komponenten von Rohrverbindungs-Systemen geändert oder neu in den Markt gebracht, muss deren aktueller Anwendungsstand bei REMS (Fax +49 7151 17 07-110 oder E-Mail info@rems.de) angefragt werden. Änderungen und Irrtümer vorbehalten.

Fig. 1–20

1	Presszange/Presszange Mini	18	Aufweitdorn
2	Zangenhälftebolzen	19	Zwischenzange/Zwischenzange Mini
3	Druckleiste/Knopf	20	Pressring
4	Verriegelungsstift/Riegel	21	Presssegment
5	Pressrollen	22	Presskontur (Pressring bzw. Presssegmente)
6	Gehäusegriff	23	Ladezustandsanzeige
7	Drehrichtungshebel	24	Kontermutter
8	Sicherheits-Tippschalter	25	Akku
9	Schaltergriff	26	Gestufte Ladezustandsanzeige (REMS Mini-Press 22 V ACC)
10	Pressbacke	27	Drehhülse (REMS Power-Press XL ACC)
11	Presskontur (Presszange)		
12	Bolzen		
13	Rückstelltaste		
14	Pressköpfe		
15	Aufweitvorrichtung		
16	Aufweitkopf		
17	Aufweitbacken		

Allgemeine Sicherheitshinweise für Elektrowerkzeuge

⚠️ WARNUNG

Lesen Sie alle Sicherheitshinweise, Anweisungen, Bebilderungen und technischen Daten, mit denen dieses Elektrowerkzeug versehen ist. Versäumnisse bei der Einhaltung der nachfolgenden Anweisungen können elektrischen Schlag, Brand und/oder schwere Verletzungen verursachen.

Bewahren Sie alle Sicherheitshinweise und Anweisungen für die Zukunft auf.

Der in den Sicherheitshinweisen verwendete Begriff „Elektrowerkzeug“ bezieht sich auf netzbetriebene Elektrowerkzeuge (mit Netzleitung) und auf akkubetriebene Elektrowerkzeuge (ohne Netzleitung).

1) Arbeitsplatzsicherheit

- Halten Sie Ihren Arbeitsbereich sauber und gut beleuchtet. Unordnung und unbeleuchtete Arbeitsbereiche können zu Unfällen führen.
- Arbeiten Sie mit dem Elektrowerkzeug nicht in explosionsgefährdeter Umgebung, in der sich brennbare Flüssigkeiten, Gase oder Stäube befinden. Elektrowerkzeuge erzeugen Funken, die den Staub oder die Dämpfe entzünden können.
- Halten Sie Kinder und andere Personen während der Benutzung des Elektrowerkzeugs fern. Bei Ablenkung können Sie die Kontrolle über das Gerät verlieren.

2) Elektrische Sicherheit

- Der Anschlussstecker des Elektrowerkzeugs muss in die Steckdose passen. Der Stecker darf in keiner Weise verändert werden. Verwenden Sie keine Adapterstecker gemeinsam mit Schutzgeerdeten Elektrowerkzeugen. Unveränderte Stecker und passende Steckdosen verringern das Risiko eines elektrischen Schlages.
- Vermeiden Sie Körperkontakt mit geerdeten Oberflächen, wie von Rohren, Heizungen, Herden und Kühlschränken. Es besteht ein erhöhtes Risiko durch elektrischen Schlag, wenn Ihr Körper geerdet ist.
- Halten Sie Elektrowerkzeuge von Regen oder Nässe fern. Das Eindringen von Wasser in ein Elektrowerkzeug erhöht das Risiko eines elektrischen Schlages.
- Zweckfremden Sie die Anschlussleitung nicht, um das Elektrowerkzeug zu tragen, aufzuhängen oder um den Stecker aus der Steckdose zu ziehen. Halten Sie die Anschlussleitung fern von Hitze, Öl, scharfen Kanten oder sich bewegenden Geräteteilen. Beschädigte oder verwickelte Anschlussleitungen erhöhen das Risiko eines elektrischen Schlages.
- Wenn Sie mit einem Elektrowerkzeug im Freien arbeiten, verwenden Sie nur Verlängerungsleitungen, die auch für den Außenbereich geeignet sind. Die Anwendung einer für den Außenbereich geeigneten Verlängerungsleitung verringert das Risiko eines elektrischen Schlages.
- Wenn der Betrieb des Elektrowerkzeugs in feuchter Umgebung nicht vermeidbar ist, verwenden Sie einen Fehlerstromschutzschalter. Der Einsatz eines Fehlerstromschutzschalters vermindert das Risiko eines elektrischen Schlages.

3) Sicherheit von Personen

- Seien Sie aufmerksam, achten Sie darauf, was Sie tun, und gehen Sie mit Vernunft an die Arbeit mit einem Elektrowerkzeug. Benutzen Sie kein Elektrowerkzeug, wenn Sie müde sind oder unter dem Einfluss von Drogen, Alkohol oder Medikamenten stehen. Ein Moment der Unachtsamkeit beim Gebrauch des Elektrowerkzeugs kann zu ernsthaften Verletzungen führen.
- Tragen Sie persönliche Schutzausrüstung und immer eine Schutzbrille. Das Tragen persönlicher Schutzausrüstung, wie Staubmaske, rutschfeste Sicherheitsschuhe, Schutzhelm, oder Gehörschutz, je nach Art und Einsatz des Elektrowerkzeugs, verringert das Risiko von Verletzungen.

- Vermeiden Sie eine unbeabsichtigte Inbetriebnahme. Vergewissern Sie sich, dass das Elektrowerkzeug ausgeschaltet ist, bevor Sie es an die Stromversorgung und/oder den Akku anschließen, es aufnehmen oder tragen. Wenn Sie beim Tragen des elektrischen Gerätes den Finger am Schalter haben oder das Gerät eingeschaltet an die Stromversorgung anschließen, kann dies zu Unfällen führen.
- Entfernen Sie Einstellwerkzeuge oder Schraubenschlüssel, bevor Sie das Elektrowerkzeug einschalten. Ein Werkzeug oder Schlüssel, der sich in einem drehenden Geräteteil befindet, kann zu Verletzungen führen.
- Vermeiden Sie eine abnormale Körperhaltung. Sorgen Sie für einen sicheren Stand und halten Sie jederzeit das Gleichgewicht. Dadurch können Sie das Elektrowerkzeug in unerwarteten Situationen besser kontrollieren.
- Tragen Sie geeignete Kleidung. Tragen Sie keine weite Kleidung oder Schmuck. Halten Sie Haare, Kleidung und Handschuhe fern von sich bewegenden Teilen. Lockere Kleidung, Schmuck oder lange Haare können von sich bewegenden Teilen erfasst werden.
- Wenn Staubabsaug- und -auffangeinrichtungen montiert werden können, vergewissern Sie sich, dass diese angeschlossen sind und richtig verwendet werden. Verwendung einer Staubabsaugung kann Gefährdungen durch Staub verringern.
- Wiegen Sie sich nicht in falscher Sicherheit und setzen Sie sich nicht über die Sicherheitsregeln für Elektrowerkzeuge hinweg, auch wenn Sie nach vielfachem Gebrauch mit dem Elektrowerkzeug vertraut sind. Achtloses Handeln kann binnen Sekundenbruchteilen zu schweren Verletzungen führen.

4) Verwendung und Behandlung des Elektrowerkzeugs

- Überlasten Sie das Gerät nicht. Verwenden Sie für Ihre Arbeit das dafür bestimmte Elektrowerkzeug. Mit dem passenden Elektrowerkzeug arbeiten Sie besser und sicherer im angegebenen Leistungsbereich.
- Benutzen Sie kein Elektrowerkzeug, dessen Schalter defekt ist. Ein Elektrowerkzeug, das sich nicht mehr ein- oder ausschalten lässt, ist gefährlich und muss repariert werden.
- Ziehen Sie den Stecker aus der Steckdose und/oder entfernen Sie den Akku, bevor Sie Geräteeinstellungen vornehmen, Zubehörteile wechseln oder das Gerät wegzulegen. Diese Vorsichtsmaßnahme verhindert den unbeabsichtigten Start des Elektrowerkzeugs.
- Bewahren Sie unbenutzte Elektrowerkzeuge außerhalb der Reichweite von Kindern auf. Lassen Sie Personen das Gerät nicht benutzen, die mit diesem nicht vertraut sind oder diese Anweisungen nicht gelesen haben. Elektrowerkzeuge sind gefährlich, wenn sie von unerfahrenen Personen benutzt werden.
- Pflegen Sie das Elektrowerkzeug mit Sorgfalt. Kontrollieren Sie, ob bewegliche Geräteteile einwandfrei funktionieren und nicht klemmen, ob Teile gebrochen oder so beschädigt sind, dass die Funktion des Elektrowerkzeugs beeinträchtigt ist. Lassen Sie beschädigte Teile vor dem Einsatz des Gerätes reparieren. Viele Unfälle haben ihre Ursache in schlecht gewarteten Elektrowerkzeugen.
- Halten Sie Schneidwerkzeuge scharf und sauber. Sorgfältig gepflegte Schneidwerkzeuge mit scharfen Schneidkanten verklemmen sich weniger und sind leichter zu führen.
- Verwenden Sie Elektrowerkzeug, Zubehör, Einsatzwerkzeuge usw. entsprechend diesen Anweisungen. Berücksichtigen Sie dabei die Arbeitsbedingungen und die auszuführende Tätigkeit. Der Gebrauch von Elektrowerkzeugen für andere als die vorgesehenen Anwendungen kann zu gefährlichen Situationen führen.
- Halten Sie Griffe und Griffflächen trocken, sauber und frei von Öl und Fett. Rutschige Griffe und Griffflächen erlauben keine sichere Bedienung und Kontrolle des Elektrowerkzeugs in unvorhergesehenen Situationen.

5) Verwendung und Behandlung des Akkuwerkzeugs

- Laden Sie die Akkus nur in Ladegeräten auf, die vom Hersteller empfohlen werden. Für ein Ladegerät, das für eine bestimmte Art von Akkus geeignet ist, besteht Brandgefahr, wenn es mit anderen Akkus verwendet wird.
- Verwenden Sie nur die dafür vorgesehenen Akkus in den Elektrowerkzeugen. Der Gebrauch von anderen Akkus kann zu Verletzungen und Brandgefahr führen.
- Halten Sie den nicht benutzten Akku fern von Büroklammern, Münzen, Schlüsseln, Nägeln, Schrauben oder anderen kleinen Metallgegenständen, die eine Überbrückung der Kontakte verursachen könnten. Ein Kurzschluss zwischen den Akkukontakten kann Verbrennungen oder Feuer zur Folge haben.
- Bei falscher Anwendung kann Flüssigkeit aus dem Akku austreten. Vermeiden Sie den Kontakt damit. Bei zufälligem Kontakt mit Wasser abspülen. Wenn die Flüssigkeit in die Augen kommt, nehmen Sie zusätzlich ärztliche Hilfe in Anspruch. Austretende Akkufflüssigkeit kann zu Hautreizungen oder Verbrennungen führen.
- Benutzen Sie keinen beschädigten oder veränderten Akku. Beschädigte oder veränderte Akkus können sich unvorhersehbar verhalten und zu Feuer, Explosion oder Verletzungsgefahr führen.
- Setzen Sie einen Akku keinem Feuer oder zu hohen Temperaturen aus. Feuer oder Temperaturen über 130 °C (265 °F) können eine Explosion hervorrufen.
- Befolgen Sie alle Anweisungen zum Laden und laden Sie den Akku oder das Akkuwerkzeug niemals außerhalb des in der Betriebsanleitung angegebenen Temperaturbereichs. Falsches Laden oder Laden außerhalb des zugelassenen Temperaturbereichs kann den Akku zerstören und die Brandgefahr erhöhen.

6) Service

- Lassen Sie Ihr Elektrowerkzeug nur von qualifiziertem Fachpersonal und nur mit Original Ersatzteilen reparieren. Damit wird sichergestellt, dass die Sicherheit des Geräts erhalten bleibt.

b) Warten Sie niemals beschädigte Akkus. Sämtliche Wartung von Akkus sollte nur durch den Hersteller oder bevollmächtigte Kundendienststellen erfolgen.

Sicherheitshinweise für Pressen

⚠️ WARNUNG

Lesen Sie alle Sicherheitshinweise, Anweisungen, Bebilderungen und technischen Daten, mit denen dieses Elektrowerkzeug versehen ist. Versäumnisse bei der Einhaltung der nachfolgenden Anweisungen können elektrischen Schlag, Brand und/oder schwere Verletzungen verursachen.

Bewahren Sie alle Sicherheitshinweise und Anweisungen für die Zukunft auf.

- Halten Sie das Elektrowerkzeug beim Arbeiten am Gehäusegriff (6) und am Schaltergriff (9) fest und sorgen Sie für einen sicheren Stand. Das Elektrowerkzeug entwickelt eine sehr hohe Presskraft. Es wird mit zwei Händen sicherer geführt. Sind Sie deshalb besonders vorsichtig. Halten Sie Kinder und andere Personen während der Benutzung des Elektrowerkzeuges fern.
- Greifen Sie nicht in sich bewegende Teile im Pressbereich/Aufweitbereich. Es besteht Verletzungsgefahr durch Einklemmen der Finger oder der Hand.
- Betreiben Sie niemals Radialpressen bei nicht verriegeltem Zangenhaltebolzen (2). Es besteht Bruchgefahr und wegfliegende Teile können zu ernsthaften Verletzungen führen.
- Setzen Sie die Radialpresse mit Presszange, Presszange Mini, Pressring mit Zwischenzange immer rechtwinklig zur Rohrachse auf den Pressverbinder. Wird die Radialpresse schräg zur Rohrachse aufgesetzt, zieht sie sich durch ihre hohe Antriebskraft rechtwinklig zur Rohrachse. Dabei können Hände oder andere Körperteile gequetscht werden und/oder es besteht Bruchgefahr, wobei wegfliegende Teile zu ernsthaften Verletzungen führen können.
- Betreiben Sie die Radialpresse nur mit eingesetzter Presszange, Presszange Mini, Pressring mit Zwischenzange. Starten Sie den Pressvorgang nur zur Herstellung einer Pressverbindung. Ohne Pressgegendruck durch den Pressverbinder werden Antriebsmaschine, Presszange, Presszange Mini, Pressring und Zwischenzange unnötig hoch belastet.
- Prüfen Sie vor der Verwendung von Presszangen, Pressringen mit Zwischenzangen (Pressbacken, Pressschlingen mit Zwischenbacken) anderer Fabrikate, ob diese für die REMS Radialpressen geeignet sind. Presszangen, Pressringe mit Zwischenzangen anderer Fabrikate können in REMS Power-Press SE, REMS Power-Press, REMS Power-Press ACC, REMS Akku-Press und REMS Akku-Press ACC verwendet werden, wenn diese für die benötigte Schubkraft von 32 kN ausgelegt sind, mechanisch in die REMS Antriebsmaschine passen, ordnungsgemäß verriegelt werden können und am Ende ihrer Lebensdauer bzw. bei Überlastung gefahrlos brechen, z. B. ohne Risiko wegfliegender Teile der Pressbacken. Es wird empfohlen, nur Presszangen, Pressringe mit Zwischenzangen einzusetzen, die mit einem Sicherheitsfaktor $\geq 1,4$ gegen Dauerbruch ausgelegt sind, d. h. bei einer benötigten Schubkraft von 32 kN bis zu einer Schubkraft von 45 kN standhalten. Lesen und beachten Sie darüber hinaus die Betriebsanleitung und Sicherheitshinweise des jeweiligen Herstellers/Anbieters der Presszangen, Pressringe mit Zwischenzangen und die Einbau- und Montageanleitung des Herstellers/Anbieters des zu pressenden Pressfitting-Systems und beachten Sie auch dort genannte etwaige Verwendungsbeschränkungen. Bei Nichtbeachten besteht Bruchgefahr und wegfliegende Teile können zu ernsthaften Verletzungen führen.
- Betreiben Sie die Axialpresse nur mit völlig eingesteckten Pressköpfen. Bei Nichtbeachten besteht Bruchgefahr und wegfliegende Teile können zu ernsthaften Verletzungen führen.
- Positionieren Sie die Drehhülse (27) von Power-Press XL ACC entsprechend der verwendeten Presszange/Zwischenzange, siehe 2.2. Es besteht Verletzungsgefahr.
- Achten Sie darauf, dass Aufweitköpfe immer bis zum Anschlag an die Aufweitvorrichtung aufgeschraubt werden. Bei Nichtbeachten besteht Bruchgefahr und wegfliegende Teile können zu ernsthaften Verletzungen führen.
- Verwenden Sie nur unbeschädigte Presszangen, Presszangen Mini, Pressringe, Zwischenzangen, Pressköpfe, Aufweitköpfe. Beschädigte Presszangen, Presszangen Mini, Pressringe, Zwischenzangen, Pressköpfe, Aufweitköpfe können klemmen oder brechen und/oder die Pressverbindung wird fehlerhaft. Beschädigte Presszangen, Presszangen Mini, Pressringe, Zwischenzangen, Pressköpfe, Aufweitköpfe dürfen nicht instandgesetzt werden. Bei Nichtbeachten besteht Bruchgefahr und wegfliegende Teile können zu ernsthaften Verletzungen führen.
- Ziehen Sie den Netzstecker bzw. entnehmen Sie den Akku vor Montage/ Demontage von Presszangen, Presszangen Mini, Pressringen, Zwischenzangen, Pressköpfen, Aufweitköpfen. Es besteht Verletzungsgefahr.
- Befolgen Sie Wartungsvorschriften für das Elektrowerkzeug und Wartungshinweise für Presszangen, Presszange Mini, Pressringe, Zwischenzangen, Pressköpfe, Aufweitköpfe. Das Befolgen der Wartungsvorschriften, wirkt sich positiv auf die Lebensdauer des Elektrowerkzeuges, der Presszangen, Presszangen Mini, Pressringe, Zwischenzangen, Pressköpfe und Aufweitköpfe aus.
- Kontrollieren Sie die Anschlussleitung und Verlängerungsleitungen des Elektrowerkzeuges regelmäßig auf Beschädigung. Lassen Sie diese bei Beschädigung von qualifiziertem Fachpersonal oder von einer autorisierten REMS Vertrags-Kundendienstwerkstatt erneuern.
- Überlassen Sie das Elektrowerkzeug nur unterwiesenen Personen. Jugendliche dürfen das Elektrowerkzeug nur betreiben, wenn sie über 16 Jahre alt sind, dies zur Erreichung ihres Ausbildungszieles erforderlich ist und sie unter Aufsicht eines Fachkundigen gestellt sind.
- Kinder und Personen, die aufgrund ihrer physischen, sensorischen oder geistigen Fähigkeiten oder ihrer Unerfahrenheit oder Unkenntnis nicht in der Lage sind, das Elektrowerkzeug sicher zu bedienen, dürfen dieses Elektrowerkzeug nicht ohne Aufsicht oder Anweisung durch eine verant-

wortliche Person benutzen. Andernfalls besteht Verletzungsgefahr durch Fehlbedienung.

- Verwenden Sie nur zugelassene und entsprechend gekennzeichnete Verlängerungsleitungen mit ausreichendem Leitungsquerschnitt. Verwenden Sie Verlängerungsleitungen bis zu einer Länge von 10 m mit Leitungsquerschnitt 1,5 mm², von 10 – 30 m mit Leitungsquerschnitt von 2,5 mm².

Sicherheitshinweise für Akkus

⚠️ WARNUNG

Lesen Sie alle Sicherheitshinweise, Anweisungen, Bebilderungen und technischen Daten, mit denen dieses Elektrowerkzeug versehen ist. Versäumnisse bei der Einhaltung der nachfolgenden Anweisungen können elektrischen Schlag, Brand und/oder schwere Verletzungen verursachen.

Bewahren Sie alle Sicherheitshinweise und Anweisungen für die Zukunft auf.

- Verwenden Sie den Akku nur in REMS Elektrowerkzeugen. Nur so wird der Akku vor gefährlicher Überlastung geschützt.
- Verwenden Sie nur original REMS Akkus mit der auf dem Leistungsschild angegebenen Spannung. Der Gebrauch anderer Akkus kann zu Verletzungen und Brandgefahr durch explodierende Akkus führen.
- Verwenden Sie Akku und Schnellladegerät nur im angegebenen Arbeitstemperaturbereich.
- Laden Sie REMS Akkus nur im REMS Schnellladegerät. Bei einem nicht geeigneten Ladegerät besteht Brandgefahr.
- Laden Sie den Akku vor dem ersten Einsatz im REMS Schnellladegerät vollständig auf, um die volle Leistung des Akkus zu erhalten. Akkus werden teilgeladen geliefert.
- Führen Sie den Akku geradlinig und nicht mit Gewalt in den Akkuschacht ein. Es besteht die Gefahr, dass die Akku-Kontakte verbogen werden und der Akku beschädigt wird.
- Schützen Sie Akkus vor Hitze, Sonneneinstrahlung, Feuer, Feuchtigkeit und Nässe. Es besteht Explosions- und Brandgefahr.
- Verwenden Sie Akkus nicht in explosionsgefährdeten Bereichen und nicht in der Umgebung von z.B. brennbaren Gasen, Lösungsmitteln, Staub, Dämpfen, Nässe. Es besteht Explosions- und Brandgefahr.
- Öffnen Sie Akkus nicht und nehmen Sie keine baulichen Veränderungen an Akkus vor. Es besteht Explosions- und Brandgefahr durch Kurzschluss.
- Verwenden Sie keinen Akku mit schadhaftem Gehäuse oder beschädigten Kontakten. Bei Beschädigung und unsachgemäßem Gebrauch des Akkus können Dämpfe austreten. Die Dämpfe können die Atemwege reizen. Führen Sie Frischluft zu und suchen Sie bei Beschwerden einen Arzt auf.
- Bei Fehlanwendung kann Flüssigkeit aus dem Akku austreten. Flüssigkeit nicht berühren. Austretende Akkufflüssigkeit kann zu Hautreizungen oder Verbrennungen führen. Bei Kontakt sofort mit Wasser abspülen. Gelangt die Flüssigkeit in die Augen, suchen Sie zusätzlich einen Arzt auf.
- Beachten Sie die auf Akku und Schnellladegerät aufgedruckten Sicherheitshinweise.
- Halten Sie den nicht benutzten Akku fern von Büroklammern, Münzen, Schlüsseln, Nägeln, Schrauben oder anderen kleinen Metallgegenständen, die eine Überbrückung der Kontakte verursachen könnten. Es besteht Explosions- und Brandgefahr durch Kurzschluss.
- Entnehmen Sie den Akku vor längerer Aufbewahrung/Lagerung des Elektrowerkzeuges. Schützen Sie die Akku-Kontakte vor Kurzschluss, z. B. mit einer Kappe. Das Risiko durch Austreten von Flüssigkeit aus dem Akku wird dadurch vermindert.
- Entsorgen Sie schadhafte Akkus nicht im normalen Hausmüll. Übergeben Sie schadhafte Akkus einer autorisierten REMS Vertrags-Kundendienstwerkstatt oder einem anerkannten Entsorgungsunternehmen. Nationale Vorschriften beachten. Siehe auch 6. Entsorgung.
- Bewahren Sie Akkus außerhalb der Reichweite von Kindern auf. Akkus können bei Verschlucken lebensgefährlich sein, umgehend medizinische Hilfe in Anspruch nehmen.
- Vermeiden Sie den Kontakt zu ausgelaufenen Akkus. Austretende Flüssigkeit kann zu Hautreizungen oder Verbrennungen führen. Bei Kontakt sofort mit Wasser abspülen. Gelangt die Flüssigkeit in die Augen, suchen Sie zusätzlich einen Arzt auf.
- Entnehmen Sie die Akkus aus dem Elektrowerkzeug wenn diese aufgebraucht sind. Das Risiko durch Austreten von Flüssigkeit aus den Akkus wird dadurch vermindert.
- Laden Sie Batterien niemals auf, nehmen Sie diese niemals auseinander, werfen Sie diese niemals ins Feuer und erzeugen Sie niemals einen Kurzschluss. Die Batterien können einen Brand auslösen und bersten. Es besteht Verletzungsgefahr.

Symbolerklärung

⚠️ WARNUNG

Gefährdung mit einem mittleren Risikograd, die bei Nichtbeachtung den Tod oder schwere Verletzungen (irreversibel) zur Folge haben könnte.

⚠️ VORSICHT

Gefährdung mit einem niedrigen Risikograd, die bei Nichtbeachtung mäßige Verletzungen (reversibel) zur Folge haben könnte.

HINWEIS

Sachschaden, kein Sicherheitshinweis! Keine Verletzungsgefahr.



Vor Inbetriebnahme Betriebsanleitung lesen



Augenschutz benutzen



Gehörschutz benutzen



Elektrowerkzeug entspricht der Schutzklasse II



Umweltfreundliche Entsorgung



CE-Konformitätskennzeichnung

1. Technische Daten

Bestimmungsgemäße Verwendung

⚠️ WARNUNG

REMS Radialpressen sind bestimmt zur Herstellung von Pressverbindungen aller gängigen Pressfitting-Systeme.

REMS Trennzangen sind bestimmt zum Trennen von Gewindestangen bis zur Festigkeitsklasse 4.8 (400 N/mm²).

REMS Kabelschere ist bestimmt zum Trennen von elektrischen Kabeln ≤ 300 mm² (Ø 30 mm).

REMS Axialpressen sind bestimmt zur Herstellung von Druckhülsen-Verbindungen.

REMS Rohraufweiter sind bestimmt zum Aufweiten und Kalibrieren von Rohren.

REMS Akkus sind bestimmt zur Energieversorgung der REMS Akku-Antriebsmaschinen und der REMS Akku-LED-Lampe, Spannung der Akkus beachten.

Schnellladegeräte sind bestimmt zum Aufladen der REMS Akkus.

Alle anderen Verwendungen sind nicht bestimmungsgemäß und daher nicht zulässig.

1.1. Lieferumfang

Elektrische Radialpressen/Rohraufweiter: Antriebsmaschine, Betriebsanleitung, Stahlblechkasten.

Akku-Pressen/Rohraufweiter: Antriebsmaschine, Akku Li-Ion, Schnellladegerät, Betriebsanleitung, Stahlblechkasten.

1.2. Artikelnummern

REMS Power-Press SE Antriebsmaschine	572101
REMS Power-Press Antriebsmaschine	577001
REMS Power-Press ACC Antriebsmaschine	577000
REMS Power-Press XL ACC	579000
REMS Mini-Press ACC Antriebsmaschine Li-Ion	578001
REMS Mini-Press 22 V ACC Antriebsmaschine Li-Ion	578002
REMS Akku-Press Antriebsmaschine Li-Ion	571003
REMS Akku-Press ACC Antriebsmaschine Li-Ion	571004
REMS Ax-Press 25 ACC Antriebsmaschine Li-Ion	573003
REMS Ax-Press 25 L ACC Antriebsmaschine Li-Ion	573004
REMS Ax-Press 30 Antriebsmaschine Li-Ion	573008
REMS Ax-Press 40 Antriebsmaschine Li-Ion	573006
REMS Akku-Ex-Press Cu ACC Antriebsmaschine Li-Ion	575006
REMS Akku-Ex-Press P Antriebsmaschine Li-Ion	575009
REMS Akku-Ex-Press P ACC Antriebsmaschine Li-Ion	575008
REMS Akku-Ex-Press Q & E ACC Antriebsmaschine Li-Ion	575005
REMS Power-Ex-Press Q & E ACC Antriebsmaschine	575007
Aufweitvorrichtung 6–40 mm, ½–1½"	575100
Aufweitvorrichtung 54–63 mm, 2"	575101
REMS Akku Li-Ion 14,4 V, 1,5 Ah	571545
REMS Akku Li-Ion 14,4 V, 3,0 Ah	571555
REMS Akku Li-Ion 21,6 V, 1,5 Ah	571570
REMS Akku Li-Ion 21,6 V, 2,5 Ah	571571
Schnellladegerät Li-Ion/Ni-Cd 230 V	571560
Schnellladegerät Li-Ion 230 V	571575
Spannungsversorgung Li-Ion 230 V, anstelle Akkus 14,4 V	571565
Stahlblechkasten REMS Power-Press SE	570280
Stahlblechkasten REMS Power-Press	570280
Stahlblechkasten REMS Power-Press ACC	570280
Transportkiste XL REMS Power-Press XL ACC	579240
Stahlblechkasten REMS Mini-Press ACC / Mini-Press 22 V ACC	578290
Stahlblechkasten REMS Akku-Press / Akku-Press ACC	571290
Stahlblechkasten REMS Ax-Press 30 / Ax-Press 40	573282
Stahlblechkasten REMS Akku-Ex-Press Q & E ACC	578290
Stahlblechkasten REMS Ax-Press 25 ACC / Ax-Press 25 L ACC	578290
Stahlblechkasten REMS Akku-Ex-Press Cu ACC	578290
Stahlblechkasten REMS Akku-Ex-Press P / Akku-Ex-Press P ACC	578290
Stahlblechkasten Combi Set REMS Ax-Press 25 ACC und Akku-Ex-Press P ACC	573284
REMS CleanM	140119

1.3. Arbeitsbereich

REMS Mini-Press ACC / Mini-Press 22 V ACC Radialpresse zur Herstellung von Pressverbindungen aller gängigen Pressfitting-Systeme an Stahlrohren, nichtrostenden Stahlrohren, Kupferrohren, Kunststoffrohren, Verbundrohren Ø 10–40 mm Ø ¾–1½"

Radialpressen REMS Power-Press / Power-Press ACC / Power-Press XL ACC und REMS Akku-Press / Akku-Press ACC zur Herstellung von Pressverbindungen aller gängigen Pressfitting-Systeme an Stahlrohren, nichtrostenden Stahlrohren, Kupferrohren, Kunststoffrohren, Verbundrohren Ø 10–108 mm Ø ¾–4"

Axialpressen zur Herstellung von Druckhülsenverbindungen (Schiebehülsenverbindungen) an nichtrostenden Stahlrohren, Kupferrohren, Kunststoffrohren, Verbundrohren Ø 12–40 mm

REMS Akku-Ex-Press Q & E ACC zum Aufweiten von Rohren/Ringen für das System Uponor Quick & Easy Ø 16–40 mm Ø ¾–1½"

REMS Power-Ex-Press Q & E ACC zum Aufweiten von Rohren/Ringen für das System Uponor Quick & Easy Ø 16–63 mm Ø ½–2"

REMS Akku-Ex-Press Cu ACC zum Aufweiten und Kalibrieren von weichen Kupferrohren, weichen Aluminiumrohren, weichen Präzisionsstahlrohren, weichen nichtrostenden Stahlrohren Ø 8–42 mm Ø ¾–1¼"

REMS Akku-Ex-Press P und REMS Akku-Ex-Press P ACC zum Aufweiten von Kunststoffrohren, Verbundrohren Ø 12–40 mm

Arbeitstemperaturbereich

REMS Akku-Pressen	–10 °C – +60 °C (14 °F – +140 °F)
Akku	–10 °C – +60 °C (14 °F – +140 °F)
Schnellladegerät	0 °C – +40 °C (32 °F – +113 °F)
Netzbetriebene Pressen	–10 °C – +60 °C (14 °F – +140 °F)
Lagertemperaturbereich	> 0 °C (32 °F)

1.4. Schubkraft

Schubkraft der Radialpressen, ohne Radialpresse Mini	32 kN
Schubkraft REMS Mini-Press ACC / Mini-Press 22 V ACC	22 kN
Schubkraft REMS Ax-Press 25 ACC	20 kN
Schubkraft REMS Ax-Press 25 L ACC	13 kN
Schubkraft REMS Ax-Press 30 / Ax-Press 40	30 kN
Schubkraft REMS Akku-Ex-Press Cu ACC / P / P ACC / Q&E ACC	20 kN
Schubkraft REMS Power-Ex-Press Q & E ACC	34 kN

Die angegebenen Kräfte sind Nennkräfte.

1.5. Elektrische Daten

REMS Power-Press SE	} 230 V~; 50–60 Hz; 450 W; 1,8 A 110 V~; 50–60 Hz; 450 W S3 20% (AB 2/10 min) schutzisoliert, funkentstört	
REMS Power-Press		
REMS Power-Press ACC		
REMS Power-Press XL ACC		
REMS Power-Ex-Press Q & E ACC		
REMS Mini-Press ACC	} 14,4 V =; 1,5 Ah 14,4 V =; 3,0 Ah	
REMS Ax-Press 25 ACC / 25 L ACC		
REMS Akku-Ex-Press Cu ACC		
REMS Akku-Ex-Press P		
REMS Akku-Ex-Press P ACC		
REMS Akku-Ex-Press Q & E ACC	} 21,6 V =; 1,5 Ah / 21,6 V =; 2,5 Ah	
REMS Mini-Press 22 V ACC		
REMS Ax-Press 30		
REMS Akku-Press, Akku-Press ACC		} 14,4 V =; 3,0 Ah
REMS Ax-Press 40		
Schnellladegerät Li-Ion/Ni-Cd	Input 230 V~; 50–60 Hz; 65 W	
	Output 10,8–18 V =	
	schutzisoliert, funkentstört	
	Input 110 V~; 50–60 Hz; 65 W	
	Output 10,8–18 V =	
	schutzisoliert, funkentstört	
Schnellladegerät Li-Ion	Input 230 V~; 50–60 Hz; 70 W	
	Output 10,8–21,6 V =	
	schutzisoliert, funkentstört	
	Input 110 V~; 50–60 Hz; 70 W	
	Output 10,8–21,6 V =	
	schutzisoliert, funkentstört	
Spannungsversorgung	Input 230 V~; 50–60 Hz	
	Output 14,4 V =; 6 A–33 A	
	schutzisoliert, funkentstört	
	Input 110 V~; 50–60 Hz	
	Output 14,4 V =; 6 A–33 A	
	schutzisoliert, funkentstört	

1.6. Abmessungen

REMS Power-Press SE	430×118×85 mm (16,9"×4,6"×3,3")
REMS Power-Press, Power-Press ACC	370×235×85 mm (14,6"×9,2"×3,3")
REMS Power-Press XL ACC	525×255×90 mm (20,7"×10,0"×3,5")
REMS Mini-Press ACC	288×260×80 mm (11,3"×10,2"×3,1")
REMS Mini-Press 22 V ACC	273×260×75 mm (10,7"×10,2"×3,0")
REMS Akku-Press, Akku-Press ACC	338×298×85 mm (13,3"×11,7"×3,3")
REMS Ax-Press 25 ACC	295×260×80 mm (11,6"×10,2"×3,3")
REMS Ax-Press 25 L ACC	325×260×80 mm (12,8"×10,2"×3,1")
REMS Ax-Press 30	290×235×75 mm (11,4"×9,2"×3,0")
REMS Ax-Press 40	330×320×85 mm (13"×12,6"×3,3")
REMS Akku-Ex-Press Cu ACC	265×260×80 mm (10,4"×10,2"×3,1")
REMS Akku-Ex-Press P,	
Akku-Ex-Press P ACC	275×260×80 mm (10,8"×10,2"×3,1")
REMS Akku-Ex-Press Q & E ACC	290×260×80 mm (11,4"×10,2"×3,1")
REMS Power-Ex-Press Q & E ACC	420×245×81 mm (16,5"×9,6"×3,2")

1.7. Gewichte

REMS Power-Press SE Antriebsmaschine	4,7 kg	(10,4 lb)
REMS Power-Press / ACC Antriebsmaschine	4,7 kg	(10,4 lb)
REMS Power-Press XL ACC	5,5 kg	(12,1 lb)
REMS Mini-Press ACC Antriebsmaschine ohne Akku	2,1 kg	(4,5 lb)
REMS Mini-Press 22 V ACC Antriebsmaschine ohne Akku	2,1 kg	(4,5 lb)
REMS Akku-Press / ACC Antriebsmaschine ohne Akku	3,8 kg	(8,3 lb)
REMS Ax-Press 25 ACC Antriebsmaschine ohne Akku	2,6 kg	(5,6 lb)
REMS Ax-Press 25 L ACC Antriebsmaschine ohne Akku	2,8 kg	(6,1 lb)
REMS Ax-Press 30 Antriebsmaschine ohne Akku	3,9 kg	(8,6 lb)
REMS Ax-Press 40 Antriebsmaschine ohne Akku	5,4 kg	(11,8 lb)
REMS Akku-Ex-Press Cu ACC Antriebsm. ohne Akku	2,3 kg	(5,0 lb)
REMS Akku-Ex-Press P / ACC Antriebsm. ohne Akku	2,0 kg	(4,4 lb)
REMS Akku-Ex-Press Q & E ACC Antriebsm. ohne Akku	2,0 kg	(4,4 lb)
REMS Power-Ex-Press Q & E ACC Antriebsmaschine	5,6 kg	(12,2 lb)
REMS Akku Li-Ion 14,4 V, 1,5 Ah	0,3 kg	(0,6 lb)
REMS Akku Li-Ion 14,4 V, 3,0 Ah	0,5 kg	(1,1 lb)
REMS Akku Li-Ion 21,6 V, 1,5 Ah	0,4 kg	(0,9 lb)
REMS Akku Li-Ion 21,6 V, 2,5 Ah	0,4 kg	(0,9 lb)
Presszange (Durchschnitt)	1,8 kg	(3,9 lb)
Presszange Mini (Durchschnitt)	1,2 kg	(2,6 lb)
Pressköpfe (Paar, Durchschnitt)	0,3 kg	(0,6 lb)
Aufweitkopf (Durchschnitt)	0,2 kg	(0,4 lb)
Zwischenzange Z2	2,0 kg	(4,8 lb)
Zwischenzange Z4	3,6 kg	(7,8 lb)
Zwischenzange Z5	3,8 kg	(8,2 lb)
Zwischenzange Z6	5,5 kg	(12,1 lb)
Pressring M54 (PR-3S)	3,1 kg	(6,7 lb)
Pressring U75 (PR-3B)	2,7 kg	(5,9 lb)

1.8. Lärminformation

Arbeitsplatzbezogener Emissionswert

REMS Power-Press SE	LpA = 76 dB	LWA = 87 dB	K = 3 dB
REMS Power-Press / ACC/XL ACC	LpA = 81 dB	LWA = 92 dB	K = 3 dB
REMS Mini-Press ACC / 22 V ACC	LpA = 73 dB	LWA = 84 dB	K = 3 dB
REMS Akku-Press /ACC	LpA = 74 dB	LWA = 85 dB	K = 3 dB
REMS Ax-Press 25 ACC / L ACC	LpA = 73 dB	LWA = 84 dB	K = 3 dB
REMS Ax-Press 30 / Ax-Press 40	LpA = 74 dB	LWA = 85 dB	K = 3 dB
REMS Akku-Ex-Press Cu ACC	LpA = 73 dB	LWA = 84 dB	K = 3 dB
REMS Akku-Ex-Press P / ACC	LpA = 73 dB	LWA = 84 dB	K = 3 dB
REMS Akku-Ex-Press Q & E ACC	LpA = 73 dB	LWA = 84 dB	K = 3 dB
REMS Power-Ex-Press Q & E ACC	LpA = 81 dB	LWA = 92 dB	K = 3 dB

1.9. Vibrationen

Gewichteter Effektivwert der Beschleunigung < 2,5 m/s² K = 1,5 m/s²

Der angegebene Schwingungsemissionswert wurde nach einem genormten Prüfverfahren gemessen und kann zum Vergleich mit einem anderen Elektrowerkzeug verwendet werden. Der angegebene Schwingungsemissionswert kann auch zu einer einleitenden Einschätzung der Aussetzung verwendet werden.

⚠ VORSICHT

Der Schwingungsemissionswert kann sich während der tatsächlichen Benutzung des Elektrowerkzeuges von dem Angabewert unterscheiden, abhängig von der Art und Weise, in der das Elektrowerkzeug verwendet wird. In Abhängigkeit von den tatsächlichen Benutzungsbedingungen (Aussetzbetrieb) kann es erforderlich sein, Sicherheitsmaßnahmen zum Schutz der Bedienperson festzulegen.

2. Inbetriebnahme

⚠ VORSICHT

Nach längerer Lagerzeit der Antriebsmaschine muss vor erneuter Inbetriebnahme zuerst das Überdruckventil (13) durch Drücken der Rückstellaste betätigt werden. Sitzt dieses fest oder läuft schwergängig, darf nicht gepresst werden. Die Antriebsmaschine muss dann zur Überprüfung an eine autorisierte REMS Vertrags-Kundendienstwerkstatt übergeben werden.

⚠ VORSICHT

Transportgewichte über 35 kg sind von mindestens 2 Personen zu tragen.

Für die Verwendung der REMS Presszangen, REMS Presszangen Mini, REMS Pressringe mit Zwischenzangen, REMS Pressköpfe und REMS Aufweitköpfe für die verschiedenen Rohrverbindungs-Systeme gelten die jeweils aktuellen REMS Verkaufsunterlagen, siehe auch www.rems.de → Downloads → Produktkataloge, -prospekte. Werden vom Systemhersteller Komponenten von Rohrverbindungs-Systemen geändert oder neu in den Markt gebracht, muss deren aktueller Anwendungsstand bei REMS (Fax +49 7151 17 07 - 110 oder E-Mail info@rems.de) angefragt werden. Änderungen und Irrtümer vorbehalten.

2.1. Elektrischer Anschluss

⚠ WARNUNG

Netzspannung beachten! Vor Anschluss der Antriebsmaschine bzw. des Schnellladegerätes prüfen, ob die auf dem Leistungsschild angegebene Spannung der Netzspannung entspricht. Auf Baustellen, in feuchter Umgebung, in Innen- und Außenbereichen oder bei vergleichbaren Aufstellarten das Elektrowerkzeug nur über einen Fehlerstrom-Schutzschalter (FI-Schalter) am Netz betreiben, der die Energiezufuhr unterbricht, sobald der Ableitstrom zur Erde 30 mA für 200 ms überschreitet.

Akkus

HINWEIS

Akku 14,4 V (25) immer senkrecht in die Antriebsmaschine bzw. in das Schnellladegerät einführen. Schräges Einführen beschädigt die Kontakte und kann zu einem Kurzschluss führen, wodurch der Akku beschädigt wird.

Tiefentladung durch Unterspannung

Eine Mindestspannung darf bei Akkus Li-Ion nicht unterschritten werden, da sonst der Akku durch „Tiefentladung“ beschädigt werden kann. Die Zellen der REMS Akkus Li-Ion sind bei Auslieferung auf ca. 40 % vorgeladen. Deshalb müssen die Akkus Li-Ion vor Gebrauch geladen und regelmäßig nachgeladen werden. Wird diese Vorschrift der Zellen-Hersteller missachtet, kann der Akku Li-Ion durch Tiefentladung beschädigt werden.

Tiefentladung durch Lagerung

Wird ein relativ niedrig geladener Akku Li-Ion gelagert, kann er bei längerer Lagerung durch Selbstentladung tiefentladen und damit beschädigt werden. Akkus Li-Ion müssen deshalb vor Lagerung geladen und spätestens alle sechs Monate nachgeladen und vor erneuter Belastung unbedingt nochmals aufgeladen werden.

HINWEIS

Vor Gebrauch Akku laden. Akku Li-Ion regelmäßig nachladen um Tiefentladung zu vermeiden. Bei Tiefentladung wird der Akku beschädigt.



Zum Laden nur REMS Schnellladegerät verwenden. Neue und längere Zeit nicht benutzte Akkus Li-Ion erreichen erst nach mehreren Ladungen die volle Kapazität. Nicht wiederaufladbare Batterien dürfen nicht geladen werden.

Ladezustandskontrolle für alle Akku-Pressen Li-Ion

Alle REMS Akku-Pressen sind ab 2011-01-01 mit einer elektronischen Ladezustandskontrolle mit Ladezustandsanzeige durch eine 2-farbige grün/rote LED ausgestattet. Die LED leuchtet grün, wenn der Akku vollgeladen oder noch genügend geladen ist. Die LED leuchtet rot, wenn der Akku geladen werden muss. Tritt dieser Zustand während einer Pressung auf und der Pressvorgang wird nicht vollendet, muss die Pressung mit einem geladenen Akku Li-Ion vollendet werden. Wird die Antriebsmaschine nicht benutzt, erlischt die LED nach ca. 2 Stunden, leuchtet jedoch wieder beim erneuten Einschalten der Antriebsmaschine.

Gestufte Ladezustandsanzeige (26) der Akkus Li-Ion 21,6 V

Die gestufte Ladezustandsanzeige zeigt den Ladezustand des Akkus mit 4 LEDs an. Nach Drücken der Taste mit Batteriesymbol leuchtet für wenige Sekunden mindestens eine LED. Je mehr LEDs grün leuchten, umso höher ist der Ladezustand des Akkus. Blinkt eine LED rot, muss der Akku aufgeladen werden.

Schnellladegerät Li-Ion/Ni-Cd und Schnellladegerät Li-Ion (Art.-Nr. 571560 und 571575)

Ist der Netzstecker eingesteckt, zeigt die linke Kontrollleuchte grünes Dauerlicht. Ist ein Akku in das Schnellladegerät eingesteckt, zeigt eine grün blinkende Kontrollleuchte, dass der Akku geladen wird. Zeigt diese Kontrollleuchte grünes Dauerlicht, ist der Akku geladen. Blinkt eine Kontrollleuchte rot, ist der Akku defekt. Zeigt eine Kontrollleuchte rotes Dauerlicht, liegt die Temperatur des Schnellladegerätes und/oder des Akkus außerhalb des zulässigen Arbeitsbereiches des Schnellladegerätes von 0 °C bis +40 °C.

HINWEIS

Die Schnellladegeräte sind nicht zur Verwendung im Freien geeignet.

2.2. Montage (Wechsel) der Presszange, Presszange Mini (Fig. 1 (1)), der Presszange (4G) (Fig. 15), der Presszange (S) (Fig. 16), des Pressringes (PR-3S) mit Zwischenzange (Fig. 17), des Pressringes (PR-3B) mit Zwischenzange (Fig. 18), des Pressringes 45° (PR-2B) mit Zwischenzange (Fig. 19) bei Radialpressen.

Netzstecker ziehen bzw. Akku entnehmen. Nur Presszangen, Presszangen Mini, Pressringe mit systemspezifischer Presskontur entsprechend dem zu pressenden Pressfitting-System verwenden. Presszangen, Presszangen Mini, Pressringe sind auf den Pressbacken bzw. Presssegmenten mit Buchstaben zur Kennzeichnung der Presskontur und mit einer Zahl zur Kennzeichnung der Größe beschriftet. Die Zwischenzangen sind mit dem Buchstaben Z und einer Ziffer gekennzeichnet, die der Zuordnung zum zulässigen Pressring dient, der gleichlautend gekennzeichnet ist. Der Pressring 45° (PR-2B) darf nur unter einem Winkel von 45° zur Zwischenzange Z1/Zwischenzange Mini Z1 angesetzt werden (Fig. 19). Einbau- und Montageanweisung des Herstellers/Anbieters des zu pressenden Pressfitting-Systems lesen und beachten. Niemals mit unpassender Presszange, Presszange Mini, Pressring und Zwischenzange, Zwischenzange Mini (Presskontur, Größe) pressen. Die Pressverbindung könnte unbrauchbar und die Maschine sowie die Presszange, Presszange Mini bzw. der Pressring und die Zwischenzange, Zwischenzange Mini könnten beschädigt werden.

Antriebsmaschine vorteilhafterweise auf Tisch oder Boden legen. Die Drehhülse (Fig. 20 (27)) von REMS Power-Press XL ACC muss entsprechend der verwendeten Presszange/Zwischenzange positioniert werden. Zur Verwendung der Zwischenzange Z6 XL muss die Drehhülse (27) bis zum einrasten gedreht

werden, so dass diese den Schlitz des Antriebsgehäuses nicht verdeckt. Für alle weiteren Presszangen/Zwischenzangen Drehhülse (27) bis zum Einrasten drehen, so dass diese den Schlitz des Antriebsgehäuses verdeckt. Montage (Wechsel) der Presszange, Presszange Mini, Zwischenzange, Zwischenzange Mini kann nur erfolgen, wenn die Pressrollen (5) ganz zurückgefahren sind. Gegebenenfalls bei REMS Power-Press SE Drehrichtungshebel (7) nach links drücken und Sicherheits-Tippschalter (8) betätigen, bei REMS Mini-Press ACC, REMS Mini-Press 22 V ACC, REMS Power-Press / Power-Press ACC / Power-Press XL ACC und REMS Akku-Press / Akku-Press ACC die Rückstellaste (13), solange drücken, bis die Pressrollen (5) ganz zurückgefahren sind.

⚠ VORSICHT

Drehhülse (27) immer entsprechend der verwendeten Presszange/Zwischenzange positionieren, bis diese einrastet, Quetschgefahr!

Zangenhältebolzen (2) öffnen. Hierzu Verriegelungsstift/Riegel (4) drücken, der Zangenhältebolzen (2) springt federbelastet heraus. Gewählte Presszange, Presszange Mini (1), Zwischenzange, Zwischenzange Mini (19) einsetzen. Zangenhältebolzen (2) vorschieben, bis Verriegelungsstift/Riegel (4) einrastet. Dabei die Druckleiste/Knopf (3) direkt über dem Zangenhältebolzen (2) niederdrücken. Radialpressen nicht ohne eingelegte Presszange, Presszange Mini, Pressring mit Zwischenzange, Zwischenzange Mini starten. Pressvorgang nur zur Herstellung einer Pressverbindung ablaufen lassen. Ohne Pressgegendruck durch den Pressverbinder wird die Antriebsmaschine bzw. die Presszange, Presszange Mini, Pressring und Zwischenzangen und Zwischenzange Mini unnötig hoch belastet.

⚠ VORSICHT

Niemals bei nicht verriegeltem Zangenhältebolzen (2) pressen. Bruchgefahr, wegfliegende Teile können zu ernsthaften Verletzungen führen!

2.3. Montage (Wechsel) der Pressköpfe (14) bei Axialpressen (Fig. 6, 9)

Akku entnehmen. Nur systemspezifische Pressköpfe verwenden. REMS Pressköpfe sind mit Buchstaben zur Kennzeichnung des Druckhülsen-Systems und mit einer Zahl zur Kennzeichnung der Größe beschriftet. Einbau- und Montageanweisung des Herstellers/Anbieters des zu pressenden Druckhülsen-Systems lesen und beachten. Niemals mit unpassenden Pressköpfen (Druckhülsen-System, Größe) pressen. Die Verbindung könnte unbrauchbar und die Maschine sowie die Pressköpfe könnten beschädigt werden.

Gewählte Pressköpfe (14) ganz einstecken, gegebenenfalls drehen bis sie einrasten (Kugelrastung). Pressköpfe und Aufnahmebohrung in der Pressvorrichtung sauber halten.

2.4. Montage (Wechsel) des Aufweitkopfes (16) bei REMS Akku-Ex-Press Q & E ACC, REMS Power-Ex-Press Q & E ACC (Fig. 7, 8)

Netzstecker ziehen bzw. Akku entnehmen. Nur original Aufweitköpfe Uponor Quick & Easy verwenden. Einbau- und Montageanweisung des Herstellers/Anbieters des verwendeten Systems lesen und beachten. Niemals mit unpassenden Aufweitköpfen (System, Größe) aufweiten. Die Verbindung könnte unbrauchbar und die Maschine sowie die Aufweitköpfe könnten beschädigt werden. Den Kegel des Aufweitdornes (18) leicht fetten. Gewählten Aufweitkopf bis zum Anschlag an Aufweitvorrichtung aufschrauben. Einbau- und Montageanweisung des Herstellers/Anbieters des verwendeten Systems lesen und beachten. REMS Aufweitköpfe P und Cu sind für die Rohraufweitung REMS Akku-Ex-Press Q & E ACC und REMS Power-Ex-Press Q & E ACC nicht geeignet und dürfen deshalb nicht verwendet werden.

Wechsel der Aufweitvorrichtung bei REMS Power-Ex-Press Q & E ACC Netzstecker ziehen. Aufweitvorrichtung (15) von REMS Power-Ex-Press Q & E ACC abschrauben. Gewählte Aufweitvorrichtung bis zum Anschlag aufschrauben und von Hand festziehen.

2.5. Montage (Wechsel) des Aufweitkopfes (16) bei REMS Akku-Ex-Press Cu ACC (Fig. 11)

Akku entnehmen. Den Kegel des Aufweitdornes (18) leicht fetten. Gewählten Aufweitkopf bis zum Anschlag an die Aufweitvorrichtung (15) aufschrauben. Die Aufweitvorrichtung muss jetzt so eingestellt werden, dass die Schubkraft der Antriebsmaschine am Ende der Aufweitung von der Antriebsmaschine und nicht vom Aufweitkopf aufgenommen wird. Hierzu die Aufweitvorrichtung (15) samt aufgeschraubtem Aufweitkopf von der Antriebsmaschine abschrauben. Vorschubkolben soweit wie möglich nach vorn laufen lassen ohne dass die Maschine auf Rücklauf schaltet. In dieser Position muss die Aufweitvorrichtung samt aufgeschraubtem Aufweitkopf soweit auf die Antriebsmaschine aufgeschraubt werden bis die Aufweitbacken (17) des Aufweitkopfes (16) ganz geöffnet sind. In dieser Stellung ist die Aufweitvorrichtung mit der Kontermutter (24) zu sichern.

2.6. Montage (Wechsel) des Aufweitkopfes (16) bei REMS Akku-Ex-Press P, REMS Akku-Ex-Press P ACC (Fig. 10)

Akku entnehmen. Den Kegel des Aufweitdornes (18) leicht fetten. Gewählten Aufweitkopf (16) bis zum Anschlag auf die Aufweitvorrichtung (15) aufschrauben. Nur systemspezifische Aufweitköpfe verwenden. Aufweitköpfe sind mit Buchstaben zur Kennzeichnung des Druckhülsen-Systems und mit einer Zahl zur Kennzeichnung der Größe beschriftet. Einbau- und Montageanweisung des Herstellers/Anbieters des verwendeten Systems lesen und beachten. Niemals mit unpassenden Aufweitköpfen (Druckhülsen-System, Größe) aufweiten. Die Verbindung könnte unbrauchbar und die Maschine sowie die Aufweitköpfe könnten beschädigt werden.

HINWEIS

Darauf achten, dass die Druckhülse beim Aufweitvorgang ausreichenden Abstand zum Aufweitkopf (16) hat, da anderenfalls die Aufweitbacken (17) verbogen werden oder brechen können.

3. Betrieb

⚠ VORSICHT

Nach längerer Lagerzeit der Antriebsmaschine muss vor erneuter Inbetriebnahme zuerst das Überdruckventil (13) durch Drücken der Rückstellaste betätigt werden. Sitzt dieses fest oder läuft schwergängig, darf nicht gepresst werden. Die Antriebsmaschine muss dann zur Überprüfung an eine autorisierte REMS Vertrags-Kundendienstwerkstatt übergeben werden.

3.1. Radialpressen (Fig. 1 bis 5 und 15 bis 20)

Vor jeder Verwendung ist die Presszange, Presszange Mini, der Pressring, Zwischenzange und die Zwischenzange Mini, insbesondere die Presskontur (11, 22) der Pressbacken (10) bzw. aller 3 Presssegmente (21), auf Schäden und Abnutzung zu kontrollieren. Beschädigte oder abgenutzte Presszangen, Presszange Mini, Pressringe, Zwischenzange und die Zwischenzange Mini nicht mehr verwenden. Es besteht sonst die Gefahr nicht ordnungsgemäßer Pressung bzw. Unfallgefahr.

Vor jeder Verwendung ist mit der Antriebsmaschine und der jeweils eingesetzten Presszange, Presszange Mini, dem jeweils eingesetzten Pressring mit Zwischenzange bzw. Zwischenzange Mini eine Probepressung mit eingelegtem Pressverbinder vorzunehmen. Die Presszange, Presszange Mini (1), der Pressring (20) mit Zwischenzange bzw. Zwischenzange Mini müssen dabei mechanisch in die Antriebsmaschine passen und ordnungsgemäß verriegelt werden können. Nach vollendeter Pressung ist das völlige Schließen der Pressbacken (10), Pressringe (20), Presssegmente (21) sowohl an deren Spitze (Fig. 1, und Fig. 15 bis 19 bei „A“) als auch auf der gegenüber liegenden Seite (Fig. 1, und Fig. 15 bis 19 bei „B“) zu beobachten. Die Dichtheit der Verbindung ist zu prüfen (länderspezifische Vorschriften, Normen, Richtlinien usw. beachten).

Entsteht beim Schließen der Presszange, Presszange Mini, des Pressringes ein deutlicher Grat an der Presshülse, kann die Pressung fehlerhaft bzw. undicht sein (siehe 5. Störungen).

⚠ VORSICHT

Zur Vermeidung von Schäden an Radialpressen ist darauf zu achten, dass bei Arbeitssituationen, wie in den Fig. 12 bis 14 beispielhaft gezeigt, keine Verspannung zwischen Presszange, Presszange Mini, Pressring, Zwischenzange, Zwischenzange Mini, Fitting und Antriebsmaschine auftritt. Bei Nichtbeachten besteht Bruchgefahr und wegfliegende Teile können zu ernsthaften Verletzungen führen.

3.1.1. Arbeitsablauf

Presszange, Presszange Mini (1) mit der Hand so weit zusammendrücken, dass die Presszange über den Pressverbinder geschoben werden kann. Antriebsmaschine mit Presszange dabei rechtwinklig zur Rohrachse auf den Pressfitting aufsetzen. Presszange loslassen, so dass sie sich um den Pressfitting schließt. Antriebsmaschine am Gehäusegriff (6) und am Schaltergriff (9) halten.

Pressring (20) um den Pressverbinder herum legen. Zwischenzange/Zwischenzange Mini (19) in die Antriebsmaschine einlegen und Zangenhältebolzen verriegeln, gegebenenfalls Drehhülse (27) positionieren, siehe 2.2. Zwischenzange/Zwischenzange Mini (19) mit der Hand so weit zusammendrücken, dass die Zwischenzange/Zwischenzange Mini an den Pressring angelegt werden kann. Zwischenzange/Zwischenzange Mini loslassen, so dass die Radien/Halbkugeln der Zwischenzange/Zwischenzange Mini an den Zylinderrollen/Kugelpfannen des Pressringes und der Pressring an dem Pressfitting fest anliegen. Bei der Zwischenzange Z1 und Zwischenzange Mini Z1 darauf achten, dass der Pressring nur unter 45° angesetzt werden darf.

Bei REMS Power-Press SE Drehrichtungshebel (7) nach rechts (Vorlauf) schalten und Sicherheits-Tippschalter (8) drücken. Sicherheits-Tippschalter (8) gedrückt halten bis die Pressung fertig gestellt und die Presszange bzw. der Pressring geschlossen ist. Sicherheits-Tippschalter sofort loslassen. Drehrichtungshebel (7) nach links (Rücklauf) schalten und Schalter (8) drücken bis die Pressrollen zurückgefahren sind und die Sicherheits-Rutschkupplung anspricht. Sicherheits-Tippschalter sofort loslassen.

HINWEIS

Sicherheits-Rutschkupplung nicht unnötig belasten. Sicherheits-Tippschalter nach dem Schließen der Presszange, des Pressringes bzw. nach dem Zurückfahren der Pressrollen sofort loslassen. Die Sicherheits-Rutschkupplung ist, wie jede Rutschkupplung, normalem Verschleiß unterworfen. Wird sie jedoch unnötig belastet, verschleißt sie beschleunigt und kann dadurch zerstört werden.

Bei REMS Power-Press und REMS Akku-Press Sicherheits-Tippschalter (8) gedrückt halten bis die Presszange bzw. der Pressring völlig geschlossen ist. Dies wird durch ein akustisches Signal (Knacken) angezeigt. Rückstellaste (13) so lange drücken, bis die Pressrollen (5) ganz zurückgefahren sind.

Bei REMS Mini-Press ACC, REMS Mini-Press 22V ACC, REMS Akku-Press ACC, REMS Power-Press ACC und REMS Power-Press XL ACC Sicherheits-Tippschalter (8) gedrückt halten bis die Presszange, Presszange Mini bzw. der Pressring völlig geschlossen ist. Nach vollendeter Pressung schaltet die Antriebsmaschine automatisch auf Rücklauf um (Zwangsablauf). Dies wird durch ein akustisches Signal (Knacken) angezeigt.

Presszange, Presszange Mini mit der Hand zusammendrücken, so dass sie zusammen mit der Antriebsmaschine vom Pressfitting abgezogen werden kann. Zwischenzange, Zwischenzange Mini mit der Hand zusammendrücken, so dass sie zusammen mit der Antriebsmaschine vom Pressring abgezogen werden kann. Pressring von Hand öffnen, so dass er vom Pressfitting abgezogen werden kann.

3.1.2. Funktionssicherheit

Bei **REMS Power-Press SE** wird der Pressvorgang durch Loslassen des Sicherheits-Tippschalters (8) beendet. Zur mechanischen Sicherheit der Antriebsmaschinen wirkt in beiden Endstellungen der Pressrollen eine drehmomentabhängige Sicherheits-Rutschkupplung. Sicherheits-Rutschkupplung nicht unnötig belasten. REMS Power-Press SE ist außerdem mit einer Sicherheitselektronik ausgestattet, welche die Antriebsmaschine bei Überlastung abschaltet. Die Antriebsmaschine ist danach in der Regel weiterhin verwendbar, es sei denn die Sicherheitselektronik schaltet die Antriebsmaschine **wiederholt** nach Vollendung der Pressung ab. In diesem Fall muss die Antriebsmaschine durch eine autorisierte REMS Vertrags-Kundendienstwerkstatt überprüft/instandgesetzt werden. Schaltet die Antriebsmaschine jedoch bereits **vor** Vollendung der Pressung ab, muss die Antriebsmaschine umgehend durch eine autorisierte REMS Vertrags-Kundendienstwerkstatt überprüft/instandgesetzt werden.

REMS Power-Press und **REMS Akku-Press** beenden den Pressvorgang automatisch unter Abgabe eines akustischen Signals (Knacken).

REMS Mini-Press ACC, **REMS Mini Press 22 V ACC**, **REMS Akku-Press ACC**, **REMS Power-Press ACC** und **REMS Power-Press XL ACC** beenden den Pressvorgang automatisch unter Abgabe eines akustischen Signales (Knacken) und laufen automatisch zurück (Zwangsablauf).

HINWEIS

Nur mit dem völligen Schließen der Presszange, Presszange Mini, des Pressringes, der Presssegmente, ist die einwandfreie Pressung hergestellt. Nach vollendeter Pressung ist das völlige Schließen der Pressbacken (10), Pressringe (20), Presssegmente (21) sowohl an deren Spitze (Fig. 1 und Fig. 15 bis 19, bei „A“) als auch auf der gegenüber liegenden Seite (Fig. 1 und Fig. 15 bis 19, bei „B“) zu beobachten. Entsteht beim Schließen der Presszange, Presszange Mini, des Pressringes, der Presssegmente, ein deutlicher Grat an der Presshülse, kann die Pressung fehlerhaft bzw. undicht sein (siehe 5. Störungen).

3.1.3. Arbeitssicherheit

Zur Arbeitssicherheit sind die Antriebsmaschinen mit einem Sicherheits-Tippschalter (8) ausgerüstet. Dieser ermöglicht jederzeit, insbesondere aber bei Gefahr, ein sofortiges Stillsetzen der Antriebsmaschinen. Die Antriebsmaschinen können in jeder Stellung auf Rücklauf umgeschaltet werden.

3.2. Axialpressen (Fig. 6, 9)

Unterschiedlichen Arbeitsbereich der Axialpressen beachten. Es gelten die jeweils aktuellen REMS Verkaufsunterlagen, siehe auch www.rems.de → Downloads → Produktkataloge, -prospekte. Beachten, dass die Pressköpfe (14) so in die Antriebsmaschine eingesetzt werden, dass die Pressung möglichst in einem Hub durchgeführt werden kann. In manchen Fällen ist dies nicht möglich, dann muss vor- und fertiggepresst werden. Hierzu muss vor dem zweiten Pressvorgang ein Presskopf oder es müssen beide Pressköpfe um 180° gedreht eingesteckt werden, damit ein engerer Abstand zwischen diesen entsteht.

3.2.1. REMS Ax-Press 30 / Ax-Press 40 (Fig. 6)

Vormontierte Druckhülsenverbindung in die Pressköpfe (14) einlegen. Antriebsmaschine am Gehäusegriff (6) und am Schaltergriff (9) halten, Sicherheits-Tippschalter (8) so lange gedrückt halten, bis die Druckhülse am Bund des Druckhülsenverbinders anliegt. Dies wird auch durch ein akustisches Signal (Knacken) angezeigt. REMS Ax-Press 30: Nach vollendeter Pressung schaltet die Antriebsmaschine automatisch auf Rücklauf um (Zwangsablauf). Dies wird durch ein akustisches Signal (Knacken) angezeigt. REMS Ax-Press 40: Rückstelltaste (13) drücken, bis die Pressköpfe (14) ganz zurückgefahren sind.

Entsteht nach dem Schließen der Pressköpfe ein deutlicher Spalt zwischen Druckhülse und dem Bund des Druckhülsen-Verbinders, kann die Pressung fehlerhaft bzw. undicht sein (siehe 5. Störungen). Einbau- und Montageanleitung des Herstellers/Anbieters des zu pressenden Druckhülsen-Systems lesen und beachten.

⚠ VORSICHT

Quetschgefahr! Nicht in den Bereich der sich bewegenden Pressköpfe (14) greifen!

3.2.2. REMS Ax-Press 25 ACC, REMS Ax-Press 25 L ACC (Fig. 9)

Vormontierte Druckhülsenverbindung in die Pressköpfe (14) einlegen. Gegebenenfalls muss bei REMS Ax-Press 25 L ACC der engere Abstand der Pressköpfe durch Umsetzen des äußeren Presskopfes auf die mittlere Presskopfform erreicht werden. Antriebsmaschine entweder einhändig am Schaltergriff (9) oder beidhändig am Gehäusegriff (6) und am Schaltergriff (9) halten. Sicherheits-Tippschalter (8) so lange gedrückt halten, bis die Druckhülse am Bund des Druckhülsenverbinders anliegt. Die Antriebsmaschine schaltet dann automatisch auf Rücklauf (Zwangsablauf).

Entsteht nach dem Schließen der Pressköpfe ein deutlicher Spalt zwischen

Druckhülse und dem Bund des Druckhülsenverbinders, kann die Pressung fehlerhaft bzw. undicht sein (siehe 5. Störungen). Einbau- und Montageanleitung des Herstellers/Anbieters des zu pressenden Druckhülsen-Systems lesen und beachten.

Beim Druckhülsen-System IV werden unterschiedliche Pressköpfe für eine Rohrgröße benötigt. Einbau- und Montageanleitung des Systemherstellers lesen und beachten.

⚠ VORSICHT

Quetschgefahr! Nicht in den Bereich der sich bewegenden Pressköpfe (14) greifen!

3.3. Rohraufweiter

3.3.1. REMS Akku-Ex-Press Q & E ACC, REMS Power-Ex-Press Q & E ACC (Fig. 7, 8)

Einbau- und Montageanleitung des Herstellers/Anbieters des verwendeten Systems lesen und beachten. Q & E Ring entsprechender Größe auf Rohr schieben. Aufweitkopf in das Rohr einführen und Aufweitkopf/Antriebsmaschine gegen das Rohr drücken. Antriebsmaschine einschalten (8). Ist der Aufweitkopf geöffnet, schaltet die Antriebsmaschine automatisch auf Rücklauf und der Aufweitkopf wird wieder geschlossen. Bei REMS Akku-Ex-Press Q & E ACC Sicherheits-Tippschalter (8) weiter gedrückt halten und Aufweitkopf/Antriebsmaschine nachschieben. Dabei das Rohr leicht drehen. Aufweitvorgang solange wiederholen, bis die Aufweitbacken (17) bis zum Anschlag in das Rohr eingeschoben sind. Bei REMS Power-Ex-Press Q & E ACC nach jedem Aufweitvorgang den Sicherheits-Tippschalter (8) loslassen, warten bis der Aufweitdorn vollständig zurück gefahren ist, dann Sicherheits-Tippschalter (8) erneut drücken. Aufweitvorgang solange wiederholen, bis die Aufweitbacken (17) bis zum Anschlag in das Rohr eingeschoben sind.

3.3.2. REMS Akku-Ex-Press P (Fig. 10)

Bei REMS Akku-Ex-Press P Druckhülse über das Rohr schieben, Aufweitkopf bis zum Anschlag in das Rohr einführen und Aufweitkopf/Antriebsmaschine gegen das Rohr drücken. Antriebsmaschine einschalten (8). Darauf achten, dass die Druckhülse beim Aufweitvorgang ausreichenden Abstand zum Aufweitkopf hat, da anderenfalls sich die Aufweitbacken (17) verbiegen oder brechen können. Sicherheits-Tippschalter (8) so lange gedrückt halten, bis das Rohr aufgeweitet ist. Dies wird durch ein akustisches Signal (knacken) angezeigt. Nach kurzer Verweilzeit zur Stabilisierung des aufgeweiteten Rohres Rückstelltaste (13) so lange drücken, bis der Aufweitdorn (18) ganz zurückgefahren ist. Eventuell mehrmals aufweiten. Dabei das Rohr leicht drehen. Einbau- und Montageanleitung des Systemherstellers lesen und beachten.

3.3.3. REMS Akku-Ex-Press P ACC, REMS Akku-Ex-Press Cu ACC (Fig. 10, 11)

Bei REMS Akku-Ex-Press P ACC Druckhülse über das Rohr schieben, Aufweitkopf bis zum Anschlag in das Rohr einführen und Aufweitkopf/Antriebsmaschine gegen das Rohr drücken. Antriebsmaschine einschalten (8). Darauf achten, dass die Druckhülse beim Aufweitvorgang ausreichenden Abstand zum Aufweitkopf hat, da anderenfalls sich die Aufweitbacken (17) verbiegen oder brechen können. Sicherheits-Tippschalter (8) so lange gedrückt halten, bis das Rohr aufgeweitet ist. Dies wird auch durch ein akustisches Signal (knacken) angezeigt. Eventuell mehrmals aufweiten. Dabei das Rohr leicht drehen. Einbau- und Montageanleitung des Herstellers/Anbieters des verwendeten Systems lesen und beachten.

Bei REMS Akku-Ex-Press Cu ACC Aufweitkopf bis zum Anschlag in das Rohr einführen und Aufweitkopf/Antriebsmaschine gegen das Rohr drücken. Antriebsmaschine einschalten. Ist der Aufweitkopf geöffnet, schaltet die Antriebsmaschine automatisch auf Rücklauf und der Aufweitkopf wird wieder geschlossen. Einbau- und Montageanleitung des Herstellers/Anbieters des verwendeten Systems lesen und beachten.

3.4. Ladezustandskontrolle mit Tiefentladeschutz des Akkus

Alle REMS Akku-Pressen sind ab 2011-01-01 mit einer elektronischen Ladezustandskontrolle mit Ladezustandsanzeige durch eine 2-farbige grün/rote LED ausgestattet. Die LED leuchtet grün, wenn der Akku vollgeladen oder noch genügend geladen ist. Die LED leuchtet rot, wenn der Akku geladen werden muss. Tritt dieser Zustand während einer Pressung auf und der Pressvorgang wird nicht vollendet, muss die Pressung mit einem geladenen Akku Li-Ion vollendet werden. Wird die Antriebsmaschine nicht benutzt, erlischt die LED nach ca. 2 Stunden, leuchtet jedoch wieder beim erneuten Einschalten der Antriebsmaschine.

3.5. Gestufte Ladezustandsanzeige (26) der Akkus Li-Ion mit 21,6 V

Die gestufte Ladezustandsanzeige zeigt den Ladezustand des Akkus mit 4 LEDs an. Nach Drücken der Taste mit Batteriesymbol leuchtet für wenige Sekunden mindestens eine LED. Je mehr LEDs grün leuchten, umso höher ist der Ladezustand des Akkus. Blinkt eine LED rot, muss der Akku aufgeladen werden.

4. Instandhaltung

⚠ WARNUNG

Unbeschadet der nachstehend genannten Wartung wird empfohlen, die REMS Antriebsmaschinen zusammen mit allen Werkzeugen (z. B. Presszangen, Presszangen Mini, Pressringe mit Zwischenzange, Zwischenzange Mini, Pressköpfe, Aufweitköpfe) und Zubehör (z. B. Akkus, Schnellladegeräte) mindestens einmal jährlich einer autorisierten REMS Vertrags-Kundendienstwerkstatt zur Inspektion und Wiederholungsprüfung elektrischer Geräte nach EN 62638:2010-08 (VDE 0702) einzureichen.

4.1. Inspektion / Instandsetzung

⚠️ WARNUNG

Vor Instandsetzungs- und Reparaturarbeiten Netzstecker ziehen bzw. Akku entnehmen! Diese Arbeiten dürfen nur von qualifiziertem Fachpersonal durchgeführt werden.

Das Getriebe der Antriebsmaschine REMS Power-Press SE ist wartungsfrei. Es läuft in einer Dauerfetttfüllung und muss deshalb nicht geschmiert werden. Die Motoren bei REMS Power-Press SE, REMS Power-Press, REMS Power-Press ACC, REMS Power-Press XL ACC, REMS Power-Ex-Press Q & E ACC haben Kohlebürsten. Diese verschleifen und müssen deshalb von Zeit zu Zeit geprüft bzw. erneuert werden. Nur Original REMS Kohlebürsten verwenden. Die Antriebsmaschine REMS Power-Press SE hat eine Sicherheits-Rutschkupplung. Diese verschleißt und muss deshalb von Zeit zu Zeit geprüft bzw. erneuert werden. Nur Original REMS Sicherheits-Rutschkupplung verwenden. Bei den akkubetriebenen Antriebsmaschinen verschleifen die Kohlebürsten der DC-Motoren. Diese können nicht erneuert werden, es muss der DC-Motor ausgetauscht werden. Bei allen elektrohydraulischen Antriebsmaschinen verschleifen die Dichtringe (O-Ringe). Diese müssen deshalb von Zeit zu Zeit geprüft bzw. erneuert werden. Bei mangelhafter Presskraft oder Ölverlust muss die Antriebsmaschine von einer autorisierten REMS Vertrags-Kundendienstwerkstatt geprüft bzw. instandgesetzt werden.

HINWEIS

Beschädigte oder abgenutzte Presszangen, Presszangen Mini, Pressringe, Zwischenzangen, Pressköpfe, Aufweitköpfe können nicht instandgesetzt werden.

4.2. Wartung

⚠️ WARNUNG

Vor Wartungsarbeiten Netzstecker ziehen bzw. Akku entnehmen!

Presszangen, Presszangen Mini, Pressringe, Zwischenzangen, Zwischenzange Mini, Pressköpfe, Aufweitköpfe, insbesondere auch deren Aufnahmen, sauber halten. Stark verschmutzte Metallteile z. B. mit dem Maschinenreiniger REMS CleanM (Art.-Nr. 140119) reinigen, anschließend gegen Rost schützen. Kunststoffteile (z. B. Gehäuse, Akkus) nur mit dem Maschinenreiniger REMS CleanM (Art.-Nr. 140119) oder milder Seife und feuchtem Tuch reinigen. Keine Haushaltsreiniger verwenden. Diese enthalten vielfach Chemikalien, die Kunststoffteile beschädigen könnten. Keinesfalls Benzin, Terpentinöl, Verdünnung oder ähnliche Produkte zur Reinigung von Kunststoffteilen verwenden.

Darauf achten, dass Flüssigkeiten niemals in das Innere des Elektrowerkzeugs gelangen. Das Elektrowerkzeug niemals in Flüssigkeit tauchen.

4.2.1. Presszangen, Presszangen Mini, Pressringe, Zwischenzangen, Zwischenzange Mini

Presszangen, Presszangen Mini, Pressringe, Zwischenzangen, Zwischenzange Mini regelmäßig auf Leichtgängigkeit prüfen. Gegebenenfalls Presszangen, Presszangen Mini, Pressringe, Zwischenzangen, Zwischenzange Mini reinigen und die Bolzen (12) der Pressbacken, Presssegmente und Zwischenbacken, Zwischenzange Mini (Fig. 1, 15–19) mit Maschinenöl leicht fetten, Presszangen, Presszangen Mini, Pressringe, Zwischenzangen, Zwischenzange Mini jedoch nicht demontieren! Ablagerungen in der Presskontur (11) entfernen. Funktionsfähigen Zustand aller Presszangen, Presszangen Mini, Pressringe, Zwischenzangen, Zwischenzange Mini regelmäßig durch eine Probepressung mit eingelegtem Pressverbinder prüfen. Nur mit dem völligen Schließen der Presszange, Presszange Mini, des Pressringes, der Presssegmente, ist die einwandfreie Pressung hergestellt. Nach vollendeter Pressung ist das völlige Schließen der Pressbacken (10), Pressringe (20), Presssegmente (21) sowohl an deren Spitze (Fig. 1 und Fig. 15–19, bei „A“) als auch auf der gegenüber liegenden Seite (Fig. 1 und Fig. 15–19, bei „B“) zu beobachten. Entsteht beim Schließen der Presszange, Presszange Mini, des Pressringes, der Presssegmente ein deutlicher Grat an der Presshülse, kann die Pressung fehlerhaft bzw. undicht sein (siehe 5. Störungen).

Beschädigte oder abgenutzte Presszangen, Presszangen Mini, Pressringe, Zwischenzangen, Zwischenzange Mini nicht mehr verwenden. Im Zweifelsfall Antriebsmaschine zusammen mit allen Presszangen, Presszangen Mini, Pressringen, Zwischenzangen, Zwischenzange Mini einer autorisierten REMS Vertrags-Kundendienstwerkstatt zur Inspektion einreichen.

4.2.2. Radialpressen

Presszangenaufnahme sauber halten, insbesondere Pressrollen (5) und Zangenhaltebolzen (2) regelmäßig reinigen und anschließend mit Maschinenöl leicht fetten. Antriebsmaschine regelmäßig durch Herstellung einer Pressung mit dem Pressverbinder, welcher die höchste Presskraft benötigt, auf Funktionssicherheit prüfen. Schließt die Presszange, Presszange Mini, der Pressring, die Presssegmente bei dieser Pressung vollständig (siehe oben), so ist die Funktionssicherheit der Antriebsmaschine gegeben.

4.2.3. Axialpressen

Pressköpfe (14) und Aufnahmebohrungen in der Pressvorrichtung sowie die Pressvorrichtung sauber halten.

4.2.4. Rohraufweiter

Bei REMS Akku-Ex-Press Cu ACC, REMS Akku-Ex-Press P, REMS Akku-Ex-Press P ACC, REMS Akku-Ex-Press Q & E ACC, REMS Power-Ex-Press Q & E ACC, Aufweitvorrichtung (15), Aufweitköpfe (16), Aufweitdom (18) sauber halten. Von Zeit zu Zeit Aufweitdom (18) leicht fetten.

5. Störungen

Zur Vermeidung von Schäden an Radialpressen ist darauf zu achten, dass bei Arbeitssituationen, wie in den Fig. 12 bis 14 beispielhaft gezeigt, keine Verspannung zwischen Presszange, Presszange Mini, Pressring, Zwischenzange, Zwischenzange Mini, Fitting und Antriebsmaschine auftritt.

⚠️ VORSICHT

Nach längerer Lagerzeit der Antriebsmaschine muss vor erneuter Inbetriebnahme zuerst das Überdruckventil (13) durch Drücken der Rückstellaste betätigt werden. Sitz dieses fest oder läuft schwergängig, darf nicht gepresst werden. Die Antriebsmaschine muss dann zur Überprüfung an eine autorisierte REMS Vertrags-Kundendienstwerkstatt übergeben werden.

5.1. Störung: Antriebsmaschine läuft nicht.

Ursache:

- Abgenutzte Kohlebürsten.
- Anschlussleitung defekt (REMS Power-Press SE, REMS Power-Press, REMS Power-Press ACC, REMS Power-Press XL ACC, REMS Power-Ex-Press Q & E ACC).
- Akku leer oder defekt (REMS Akku-Antriebsmaschinen).
- Antriebsmaschine defekt.

Abhilfe:

- Kohlebürsten bzw. DC-Motor durch qualifiziertes Fachpersonal oder durch eine autorisierte REMS Vertrags-Kundendienstwerkstatt wechseln lassen.
- Anschlussleitung durch qualifiziertes Fachpersonal oder durch eine autorisierte REMS Vertrags-Kundendienstwerkstatt wechseln lassen.
- Akku mit Schnellladegerät Li-Ion/Ni-Cd aufladen oder Akku wechseln.
- Antriebsmaschine durch eine autorisierte REMS Vertrags-Kundendienstwerkstatt prüfen/instandsetzen lassen.

5.2. Störung: Radialpresse stellt Pressung nicht fertig, Presszange, Presszange Mini, Pressring, Presssegment schließt nicht völlig.

Ursache:

- Antriebsmaschine überhitzt (REMS Power-Press SE, REMS Power-Press, REMS Power-Press ACC, REMS Power-Press XL ACC).
- Abgenutzte Kohlebürsten.
- Rutschkupplung defekt (REMS Power-Press SE).
- Akku leer oder defekt (REMS Akku-Antriebsmaschinen).
- Antriebsmaschine defekt.
- Falsche Presszange, Presszange Mini, falscher Pressring (Presskontur, Größe) oder falsche Zwischenzange, Zwischenzange Mini eingesetzt.
- Presszange, Presszange Mini, Pressring, Zwischenzange, Zwischenzange Mini schwergängig oder defekt.

Abhilfe:

- Antriebsmaschine ca. 10 min abkühlen lassen.
- Kohlebürsten bzw. DC-Motor durch qualifiziertes Fachpersonal oder durch eine autorisierte REMS Vertrags-Kundendienstwerkstatt wechseln lassen.
- Rutschkupplung durch eine autorisierte REMS Vertrags-Kundendienstwerkstatt prüfen/instandsetzen lassen.
- Akku mit Schnellladegerät Li-Ion/Ni-Cd aufladen oder Akku wechseln.
- Antriebsmaschine durch eine autorisierte REMS Vertrags-Kundendienstwerkstatt prüfen/instandsetzen lassen.
- Beschriftung der Presszange, der Presszange Mini, des Pressringes, der Zwischenzange, Zwischenzange Mini prüfen und gegebenenfalls wechseln.
- Presszange, Presszange Mini, Pressring, Zwischenzange, Zwischenzange Mini nicht weiter verwenden! Presszange, Presszange Mini, Pressring, Zwischenzange, Zwischenzange Mini reinigen und mit Maschinenöl leicht fetten oder durch neue(n) ersetzen.

5.3. Störung: REMS Power-Press SE schaltet **wiederholt** nach Vollendung der Pressung ab.

Ursache:

- Antriebsmaschine defekt.

Abhilfe:

- Antriebsmaschine durch eine autorisierte REMS Vertrags-Kundendienstwerkstatt prüfen/instandsetzen lassen.

5.4. Störung: Beim Schließen der Presszange, Presszange Mini, des Pressrings, der Presse-segmente entsteht ein deutlicher Grat an der Presshülse.

Ursache:

- Beschädigte oder abgenutzte Presszange, Presszange Mini, Pressring, Presse-segmente bzw. Presskontur.
- Falsche Presszange, Presszange Mini, falscher Pressring (Presskontur, Größe) oder falsche Zwischenzange, Zwischenzange Mini eingesetzt.
- Nicht geeignete Abstimmung von Presshülse, Rohr und Stützhülse.

Abhilfe:

- Presszange, Presszange Mini, Pressring durch neue(n) ersetzen.
- Beschriftung der Presszange, der Presszange Mini, des Pressringes, der Zwischenzange, Zwischenzange Mini prüfen und gegebenenfalls wechseln.
- Kompatibilität der Presshülse, des Rohres und der Stützhülse prüfen.
- Einbau- und Montageanweisung des Herstellers/Anbieters des zu pressenden Pressfitting-Systems beachten, gegebenenfalls diesen kontaktieren.

5.5. Störung: Pressbacken schließen bei unbelasteter Presszange, Presszange Mini bei „A“ und „B“ (Fig. 1) versetzt.

Ursache:

- Presszange, Presszange Mini fiel zu Boden, Druckfeder verbogen.

Abhilfe:

- Presszange, Presszange Mini zur Überprüfung an eine autorisierte REMS Vertrags-Kundendienstwerkstatt geben.

5.6. Störung: Beim Axialpressen wird das Rohr zwischen Druckhülse und Fittingbund eingequetscht.

Ursache:

- Aufweitung zu lang.
- Rohr zu weit auf die Stützhülse des Druckhülsen-Verbinders geschoben.
- Falscher Aufweitkopf (Druckhülsen-System, Größe) eingesetzt.
- Nicht geeignete Abstimmung von Druckhülse, Rohr und Stützhülse.

Abhilfe:

- Prüfen ob der richtige Aufweitkopf verwendet wurde. Rohr mehrmals aufgeweitet, Einbau- und Montageanweisung des Herstellers/Anbieters des zu pressenden Druckhülsen-Systems beachten.
- Prüfen ob der richtige Aufweitkopf verwendet wurde. Rohr mehrmals aufgeweitet, Einbau- und Montageanweisung des Herstellers/Anbieters des zu pressenden Druckhülsen-Systems beachten.
- Aufweitkopf wechseln.
- Kompatibilität der Druckhülse, des Rohres und der Stützhülse prüfen, gegebenenfalls Hersteller/Anbieter des zu pressenden Druckhülsen-Systems kontaktieren.

5.7. Störung: Beim Axialpressen bleibt nach dem Schließen der Pressköpfe ein deutlicher Spalt zwischen Druckhülse und Fittingbund.

Ursache:

- Rohr zwischen Druckhülse und Fittingbund eingequetscht, siehe 5.5.
- Falscher Presskopf (Druckhülsen-System, Größe) eingesetzt.
- Akku leer oder defekt (REMS Akku-Antriebsmaschinen).
- Antriebsmaschine defekt.

Abhilfe:

- Prüfen ob der richtige Aufweitkopf verwendet wurde. Rohr mehrmals aufgeweitet, Einbau- und Montageanweisung des Herstellers/Anbieters des zu pressenden Druckhülsen-Systems beachten.
- Presskopf wechseln.
- Akku mit Schnellladegerät Li-Ion/Ni-Cd aufladen, Akku wechseln.
- Antriebsmaschine durch eine autorisierte REMS Vertrags-Kundendienstwerkstatt prüfen/instandsetzen lassen.

5.8. Störung: Aufweiter stellt Aufweitung nicht fertig, Aufweitkopf öffnet nicht völlig.

Ursache:

- Antriebsmaschine überhitzt (REMS Power-Ex-Press Q & E ACC).
- Abgenutzte Kohlebürsten (REMS Power-Ex-Press Q & E ACC).
- Akku leer oder defekt (REMS Akku-Antriebsmaschinen).
- Antriebsmaschine defekt.
- Falscher Aufweitkopf (Druckhülsen-System, Größe) eingesetzt.
- Aufweitkopf schwergängig, oder defekt.
- Aufweitvorrichtung falsch eingestellt (REMS Akku-Ex-Press Cu ACC).
- Abstand der Druckhülse zum Aufweitkopf zu gering.

Abhilfe:

- Antriebsmaschine ca. 10 min abkühlen lassen.
- Kohlebürsten bzw. DC-Motor durch qualifiziertes Fachpersonal oder durch eine autorisierte REMS Vertrags-Kundendienstwerkstatt wechseln lassen.
- Akku mit Schnellladegerät Li-Ion/Ni-Cd aufladen oder Akku wechseln.
- Antriebsmaschine durch eine autorisierte REMS Vertrags-Kundendienstwerkstatt prüfen/instandsetzen lassen.
- Aufweitkopf wechseln.
- Aufweitkopf nicht weiter verwenden! Aufweitkopf reinigen und mit Maschinenöl leicht fetten oder wechseln.
- Aufweitvorrichtung neu einstellen, siehe 2.5.
- Abstand zwischen Druckhülse zum Aufweitkopf vergrößern.

6. Entsorgung

Die Antriebsmaschinen, Akkus und Schnellladegeräte dürfen nach ihrem Nutzungsende nicht über den Hausmüll entsorgt werden. Sie müssen nach den gesetzlichen Vorschriften ordnungsgemäß entsorgt werden. Lithiumbatterien und Akkupacks aller Batteriesysteme dürfen nur im entladenen Zustand entsorgt werden, bzw. bei nicht vollständig entladenen Lithiumbatterien und Akkupacks müssen alle Kontakte z. B. mit Isolierband abgedeckt werden.

7. Hersteller-Garantie

Die Garantiezeit beträgt 12 Monate nach Übergabe des Neuproduktes an den Erstverwender. Der Zeitpunkt der Übergabe ist durch die Einsendung der Original-Kaufunterlagen nachzuweisen, welche die Angaben des Kaufdatums und der Produktbezeichnung enthalten müssen. Alle innerhalb der Garantiezeit auftretenden Funktionsfehler, die nachweisbar auf Fertigungs- oder Materialfehler zurückzuführen sind, werden kostenlos beseitigt. Durch die Mängelbeseitigung wird die Garantiezeit für das Produkt weder verlängert noch erneuert. Schäden, die auf natürliche Abnutzung, unsachgemäße Behandlung oder Missbrauch, Missachtung von Betriebsvorschriften, ungeeignete Betriebsmittel, übermäßige Beanspruchung, zweckfremde Verwendung, eigene oder fremde Eingriffe oder andere Gründe, die REMS nicht zu vertreten hat, zurückzuführen sind, sind von der Garantie ausgeschlossen.

Garantieleistungen dürfen nur von einer autorisierten REMS Vertrags-Kundendienstwerkstatt erbracht werden. Beanstandungen werden nur anerkannt, wenn

das Produkt ohne vorherige Eingriffe in unzerlegtem Zustand einer autorisierten REMS Vertrags-Kundendienstwerkstatt eingereicht wird. Ersetzte Produkte und Teile gehen in das Eigentum von REMS über.

Die Kosten für die Hin- und Rückfracht trägt der Verwender.

Die gesetzlichen Rechte des Verwenders, insbesondere seine Gewährleistungsansprüche bei Mängeln gegenüber dem Verkäufer, werden durch diese Garantie nicht eingeschränkt. Diese Hersteller-Garantie gilt nur für Neuprodukte, welche in der Europäischen Union, in Norwegen oder in der Schweiz gekauft und dort verwendet werden.

Für diese Garantie gilt deutsches Recht unter Ausschluss des Übereinkommens der Vereinten Nationen über Verträge über den internationalen Warenkauf (CISG).

8. Verlängerung der Hersteller-Garantie auf 5 Jahre

Für die in dieser Betriebsanleitung aufgeführten Antriebsmaschinen besteht die Möglichkeit, innerhalb von 30 Tagen ab Übergabe an den Erstverwender die Garantiezeit der vorstehenden Hersteller-Garantie durch eine Registrierung der Antriebsmaschine unter www.rems.de/service auf 5 Jahre zu verlängern. Ansprüche aus der Verlängerung der Hersteller-Garantie können nur von registrierten Erstverwendern geltend gemacht werden unter der Voraussetzung, dass das Leistungsschild auf der Antriebsmaschine nicht entfernt oder geändert wurde und die Angaben lesbar sind. Eine Abtretung der Ansprüche ist ausgeschlossen.

9. REMS Vertrags-Kundendienstwerkstätten

Firmeneigene Fachwerkstatt für Reparaturen:

SERVICE-CENTER

Neue Rommelshäuser Straße 4
D-71332 Waiblingen
Telefon (07151) 56808-60
Telefax (07151) 56808-64

Wir holen Ihre Maschinen und Werkzeuge bei Ihnen ab!
Nutzen Sie in der Bundesrepublik Deutschland unseren Abhol- und Bringservice.
Einfach anrufen unter Telefon (07151) 56808-60, oder Download des Abhol-
auftrages unter www.rems.de → Kontakt → Kundendienstwerkstätten →
Abholauftrag. Im Garantiefall ist dieser Service kostenlos.

Oder wenden Sie sich an eine andere autorisierte REMS Vertrags-Kunden-
dienstwerkstatt in Ihrer Nähe.

10. Teileverzeichnisse

Teileverzeichnisse siehe www.rems.de → Downloads → Teileverzeichnisse.

Translation of the Original Instruction Manual

The respective latest sales literature applies for the use of REMS pressing tongs, REMS Mini pressing tongs, REMS pressing rings with adapter tongs, REMS pressing heads and REMS expanding heads for the different pipe connection systems, see also www.rems.de → Downloads → Product Catalogues, Brochures. If the system manufacturer alters components of pipe connection systems or markets new ones, their current application status must be enquired about at REMS (Fax +49 7151 17 07 - 110 or e-mail info@rems.de). Subject to change and error.

Fig. 1–20

1 Pressing tongs/ Mini pressing tongs	16 Expanding head
2 Tongs retaining bolt	17 Expanding jaws
3 Pressure plate/button	18 Expanding mandrel
4 Locking pin/bolt	19 Adapter tongs/adapter tongs Mini
5 Press rollers	20 Pressing ring
6 Housing grip	21 Pressing segment
7 Rotation direction lever	22 Pressing contour (pressing ring or pressing segments)
8 Safety inching switch	23 Battery charge indicator
9 Pistol grip	24 Locking nut
10 Pressing jaw	25 Battery
11 Pressing contour (pressing tongs)	26 Graduated charging level indicator (REMS Mini-Press 22 V ACC)
12 Bolt	27 Rotary sleeve (REMS Power-Press XL ACC)
13 Reset button	
14 Pressing heads	
15 Expander	

General Safety Instructions for power tools

WARNING

Read all the safety notes, instructions, illustrations and technical data which come with this power tool. Failure to heed the following instructions can lead to electric shock, fire and/or severe injuries.

Save all warnings and instructions for future reference.

The term "power tool" in the warnings refers to your mains-operated (corded) power tool or battery-operated (cordless) power tool.

1) Work area safety

- Keep work area clean and well lit. Cluttered or dark areas invite accidents.
- Do not operate power tools in explosive atmospheres, such as in the presence of flammable liquids, gases or dust. Power tools create sparks which may ignite the dust or fumes.
- Keep children and bystanders away while operating a power tool. Distractions can cause you to lose control.

2) Electrical safety

- Power tool plugs must match the outlet. Never modify the plug in any way. Do not use any adapter plugs with earthed (grounded) power tools. Unmodified plugs and matching outlets will reduce risk of electric shock.
- Avoid body contact with earthed or grounded surfaces, such as pipes, radiators, ranges and refrigerators. There is an increased risk of electric shock if your body is earthed or grounded.
- Do not expose power tools to rain or wet conditions. Water entering a power tool will increase the risk of electric shock.
- Do not misuse the connecting cable to carry or hang up the power tool or to pull the plug out of the socket. Keep the connecting cable away from heat, oil, sharp edges or moving tool parts. Damaged or knotted cables increase the risk of electric shock.
- When operating a power tool outdoors, use an extension cord suitable for outdoor use. Use of a cord suitable for outdoor use reduces the risk of electric shock.
- If operating a power tool in a damp location is unavoidable, use a residual current device (RCD) protected supply. Use of an RCD reduces the risk of electric shock.

3) Personal safety

- Stay alert, watch what you are doing and use common sense when operating a power tool. Do not use a power tool while you are tired or under the influence of drugs, alcohol or medication. A moment of inattention while operating power tools may result in serious personal injury.
- Use personal protective equipment. Always wear eye protection. Protective equipment such as dust mask, non-skid safety shoes, hard hat, or hearing protection used for appropriate conditions will reduce personal injuries.
- Prevent unintentional starting. Ensure the switch is in the off-position before connecting to power source and/or battery pack, picking up or carrying the tool. Carrying power tools with your finger on the switch or energising power tools that have the switch on invites accidents.
- Remove any adjusting key or wrench before turning the power tool on. A wrench or a key left attached to a rotating part of the power tool may result in personal injury.
- Do not overreach. Keep proper footing and balance at all times. This enables better control of the power tool in unexpected situations.
- Dress properly. Do not wear loose clothing or jewellery. Keep your hair, clothing and gloves away from moving parts. Loose clothes, jewellery or long hair can be caught in moving parts.

- g) If devices are provided for the connection of dust extraction and collection facilities, ensure these are connected and properly used. Use of dust collection can reduce dust-related hazards.
- h) Do not take your safety for granted and ignore the safety rules for power tools even if you are very familiar with the power tool after frequent use. Careless handling can lead to severe injury within split seconds.
- 4) Power tool use and care
- a) Do not force the power tool. Use the correct power tool for your application. The correct power tool will do the job better and safer at the rate for which it was designed.
- b) Do not use the power tool if the switch does not turn it on and off. Any power tool that cannot be controlled with the switch is dangerous and must be repaired.
- c) Disconnect the plug from the power source and/or the battery pack from the power tool before making any adjustments, changing accessories, or storing power tools. Such preventive safety measures reduce the risk of starting the power tool accidentally.
- d) Store idle power tools out of the reach of children and do not allow persons unfamiliar with the power tool or these instructions to operate the power tool. Power tools are dangerous in the hands of untrained users.
- e) Maintain power tools. Check for misalignment or binding of moving parts, breakage of parts and any other condition that may affect the power tool's operation. If damaged, have the power tool repaired before use. Many accidents are caused by poorly maintained power tools.
- f) Keep cutting tools sharp and clean. Properly maintained cutting tools with sharp cutting edges are less likely to bind and are easier to control.
- g) Use the power tool, accessories and tool bits etc. in accordance with these instructions, taking into account the working conditions and the work to be performed. Use of the power tool for operations different from those intended could result in a hazardous situation.
- h) Keep handles and gripping surfaces dry, clean and free from oil and grease. Slippery handles and gripping surfaces prevent safe handling and control of the power tool in unforeseeable situations.
- 5) Battery tool use and care
- a) Recharge only with the charger specified by the manufacturer. A charger that is suitable for one type of battery pack may create a risk of fire when used with another battery pack.
- b) Use power tools only with specifically designated battery packs. Use of any other battery packs may create a risk of injury and fire.
- c) When battery pack is not in use, keep it away from other metal objects, like paper clips, coins, keys, nails, screws or other small metal objects, that can make a connection from one terminal to another. Shorting the battery terminals together may cause burns or a fire.
- d) Under abusive conditions, liquid may be ejected from the battery; avoid contact. If contact accidentally occurs, flush with water. If liquid contacts eyes, additionally seek medical help. Liquid ejected from the battery may cause irritation or burns.
- e) Do not use a damaged or modified battery. Damaged or modified batteries can behave unexpectedly and lead to fires, explosions or injuries.
- f) Do not expose a battery for fire or high temperatures. Fire or temperatures above 130 °C (265 °F) can cause an explosion.
- g) Follow all the instructions for charging and never charge the battery or the cordless tool outside the temperature range specified in the operating instructions. Incorrect charging or charging outside the permitted temperature range can destroy the battery and increase the fire risk.
- 6) Service
- a) Have your power tool serviced by a qualified repair person using only identical replacement parts. This will ensure that the safety of the power tool is maintained.
- b) Never service damaged batteries. All maintenance of batteries should only be carried out by the manufacturer or authorised customer service points.

Safety instructions for presses

WARNING

Read all the safety notes, instructions, illustrations and technical data which come with this power tool. Failure to heed the following instructions can lead to electric shock, fire and/or severe injuries.

Save all warnings and instructions for future reference.

- Hold the power tool firmly by the housing grip (6) and pistol grip (9) and make sure you are standing firmly when working. The power tool produces a very high pressing force. It is safer to hold the tool with both hands. Therefore be very careful. Keep children and bystanders away while operating the power tool.
- Do not reach into moving parts in the pressing area/expanding area. There is a risk of injury by crushing fingers or hands.
- Never operate radial presses with the tongs retaining bolt unlocked (2). There is a risk of fracture and flying parts can cause serious injuries.
- Always position the radial press with pressing tongs, Mini pressing tongs, pressing ring with adapter tongs on the press fitting at a right angle to the pipe axis. If the radial press is positioned askew to the pipe axis, its high drive force will pull it to a right angle to the pipe axis. This could crush hands or other parts of the body and/or there is a risk of fracture whereby flying parts can cause serious injuries.
- Do not start radial presses without pressing tongs, Mini pressing tongs or pressing ring with adapter tongs. Do not start the pressing process except to make a press joint. Unless counter pressure is applied by the press fitting, the

drive unit, pressing tongs, Mini pressing tongs, pressing ring and adapter tongs will be needlessly stressed.

- Before using pressing tongs, pressing rings with adapter tongs (pressing jaws, pressing slings with adapter jaws) from other manufacturers, check whether these are suitable for the REMS radial presses. Pressing tongs, pressing rings with adapter tongs of other makes can be used in REMS Power-Press SE, REMS Power-Press, REMS Power-Press ACC, REMS Akku-Press and REMS Akku-Press ACC if they are designed for the necessary thrust force of 32 kN, fit mechanically in the REMS drive unit, can be properly locked and break without danger, e.g. without the risk of flaying parts of the press jaws, at the end of their life or when overloaded. It is recommended to only use pressing tongs and pressing rings with adapter tongs which are designed with a safety factor ≥ 1.4 against permanent fracture, i.e. withstand a necessary thrust force of 32 kN up to a thrust force of 45 kN. Also read and observe the instruction manuals and safety instructions of the respective manufacturer/supplier of the pressing tongs, pressing rings with adapter tongs and the installation and assembly instructions of the manufacturer/supplier of the press fitting system to be pressed and observe any restrictions for use that are specified there. Failure to do so could lead to fracture and flying parts can cause serious injuries.
- Only operate the axial press with pressing heads fully inserted. Failure to do so could lead to fracture and flying parts can cause serious injuries.
- Always screw expanding heads as far as they will go onto the expander. Failure to do so could lead to fracture and flying parts can cause serious injuries.
- Use only undamaged pressing tongs, Mini pressing tongs, pressing rings, adapter tongs, pressing heads and expanding heads. Damaged pressing tongs, Mini pressing tongs, pressing rings, adapter tongs, pressing heads and expanding heads can jam or fracture and/or the press fitting will be faulty. Do not attempt to repair damaged pressing tongs, Mini pressing tongs, pressing rings, adapter tongs, pressing heads and expanding heads. Failure to do so could lead to fracture and flying parts can cause serious injuries.
- Pull out the plug or remove the battery before assembly/disassembly of pressing tongs, Mini pressing tongs, pressing rings, adapter tongs, pressing heads and expanding heads. There is a risk of injury.
- Position the rotary sleeve (27) of Power-Press XL ACC according to the pressing tongs/adapter tongs being used, see 2.2. There is a risk of injury.
- Comply with the maintenance regulations for the power tool and follow the maintenance instructions for pressing tongs, Mini pressing tongs, pressing rings, adapter tongs, pressing heads and expanding heads. Following the maintenance instructions has a positive effect on the life of the power tool, the pressing tongs, Mini pressing tongs, pressing rings, adapter tongs, pressing heads and widening heads.
- Check the connecting cable and extension leads of the power tool regularly for damage. Have these renewed by qualified experts or an authorised REMS customer service workshop in case of damage.
- Only allow trained persons to use the power tool. Apprentices may only use the power tool when they are over 16, when this is necessary for their training and when they are supervised by a trained operative.
- Children and persons who, due to their physical, sensory or mental abilities or lack of experience and knowledge are unable to operate the power tool safely may not use this power tool without supervision or instruction by a responsible person. Otherwise there is a risk of injury due to false operation.
- Only use approved and appropriately marked extension leads with a sufficient cable cross-section. Use extension leads up to a length of 10 m with cable cross-section 1.5 mm², from 10–30 m with cable cross-section 2.5 mm².

Safety instructions for batteries

WARNING

Read all the safety notes, instructions, illustrations and technical data which come with this power tool. Failure to heed the following instructions can lead to electric shock, fire and/or severe injuries.









Save all warnings and instructions for future reference.

- Only use the battery in REMS power tools. Only then is the battery safe from dangerous overloading.
- Only use original REMS batteries with the voltage specified on the rating plate. Using other batteries can lead to injuries and risk of fire due to exploding batteries.
- Use the battery and the rapid charger only in the specified operating temperature range.
- Only recharge REMS batteries in the REMS rapid charger. There is a risk of fire if an unsuitable battery charger is used.
- Charge the battery to full capacity in the REMS rapid charger before using for the first time. Batteries are delivered partly charged.
- Insert the battery into the battery compartment straight and without force. There is a risk of bending the battery contacts and damaging the battery.
- Protect the batteries against heat, sunlight, fire, moisture and wet. There is a risk of explosion and fire.
- Do not use the batteries in areas where there is a risk of explosion and in the vicinity of inflammable gases, solvents, dust, fumes, liquids for example. There is a risk of explosion and fire.
- Do not open the battery or modify its construction. There is a risk of explosion and fire due to short-circuiting.
- Non utilizzare batterie con alloggiamento difettoso o con contatti danneggiati. Damage to or improper use of the battery can cause fumes to escape. The fumes can irritate the respiratory tracts. Let in fresh air and consult a doctor in case of symptoms.
- Fluid can leak from the battery when used improperly. Do not touch the fluid.

Leaking battery fluid can cause skin irritation and burns. Rinse off immediately with water in case of contact. Also consult a doctor if the fluid gets into the eyes.

- **Observe the safety instructions on the battery and the rapid charger.**
- **Keep unused batteries away from paper clips, coins, keys, nails, screws or other small metal objects which could cause bridging of the contacts.** There is a risk of explosion and fire due to short-circuiting.
- **Remove the battery before stowing/storing the power tool for long periods of time.** Protect the battery contacts against short-circuiting, e.g. with a cap. This reduces the risk of fluids escaping from the batteries.
- **Do not throw defective batteries in the normal household waste.** Hand the defective batteries over to an authorised REMS contract service workshop or a recognised disposal company. Observe the national regulations. See also page 6. Disposal.
- **Keep batteries out of reach of children.** Batteries can be life threatening if swallowed, seek medical assistance immediately.
- **Avoid contact with leaking batteries.** Leaking fluid can cause skin irritation and burns. Rinse off immediately with water in case of contact. Also consult a doctor if the fluid gets into the eyes.
- **Take the batteries out of the power tool when they are empty.** This reduces the risk of fluids escaping from the batteries.
- **Never recharge the non-rechargeable batteries, open them, throw them on fires or create a short-circuit.** The batteries can cause fires and burst. There is a risk of injury.

Explanation of symbols

	Danger with a medium degree of risk which could result in death or severe injury (irreversible) if not heeded.
	Danger with a low degree of risk which could result in minor injury (reversible) if not heeded.
	Material damage, no safety note! No danger of injury.
	Read the operating manual before starting
	Use eye protection
	Use ear protection
	Electrical device complies with protection class II
	Environmental friendly disposal
	CE conformity mark

1. Technical Data

Intended use

WARNING

REMS radial presses are intended for the purpose of making press joints of all common pressfitting systems.

REMS cropping tongs are intended for the purpose of cropping threaded bars up to the strength class 4.8 (400 N/mm²).

REMS cable shears are intended for the purpose of cropping electric cables ≤ 300 mm² (Ø 30 mm).

REMS axial presses are intended for the purpose of making compression sleeve connections.

REMS pipe expanders are intended for the purpose of expanding and calibrating pipes.

REMS batteries are intended for supplying energy to the REMS cordless drive units and the REMS cordless LED lamp. Note voltage of the batteries.

Rapid chargers are intended for charging the REMS batteries.

All other uses are not for the intended purpose and are prohibited.

1.1. Scope of Supply

Electrical radial presses/pipe expanders: Drive unit, instruction manual, sheet steel case

Cordless presses/pipe expanders: Drive unit, Li-Ion battery, rapid charger, instruction manual, sheet steel case

1.2. Article numbers

REMS Power-Press SE drive unit	572101
REMS Power-Press drive unit	577001
REMS Power-Press ACC drive unit	577000
REMS Power-Press XL ACC	579000
REMS Mini-Press ACC drive unit Li-Ion	578001
REMS Mini-Press 22 V ACC drive unit Li-Ion	578002
REMS Akku-Press drive unit Li-Ion	571003
REMS Akku-Press ACC drive unit Li-Ion	571004
REMS Ax-Press 25 ACC drive unit Li-Ion	573003
REMS Ax-Press 25 L ACC drive unit Li-Ion	573004
REMS Ax-Press 30 drive unit Li-Ion	573008
REMS Ax-Press 40 drive unit Li-Ion	573006
REMS Akku-Ex-Press Cu ACC drive unit Li-Ion	575006
REMS Akku-Ex-Press P drive unit Li-Ion	575009
REMS Akku-Ex-Press P ACC drive unit Li-Ion	575008

REMS Akku-Ex-Press Q & E ACC drive unit Li-Ion	575005
REMS Power-Ex-Press Q & E ACC drive unit	575007
Expanding device 6–40 mm, ½–1½"	575100
Expanding device 54–63 mm, 2"	575101
REMS battery Li-Ion 14.4 V, 1.5 Ah	571545
REMS battery Li-Ion 14.4 V, 3.0 Ah	571555
REMS battery Li-Ion 21.6 V, 1.5 Ah	571570
REMS battery Li-Ion 21.6 V, 2.5 Ah	571571
Rapid charger Li-Ion/Ni-Cd 230 V	571560
Rapid charger Li-Ion 230 V	571575
Voltage supply Li-Ion 230 V, instead of 14.4 V batteries	571565
Sheet steel case, REMS Power-Press SE	570280
Sheet steel case, REMS Power-Press	570280
Sheet steel case, REMS Power-Press ACC	570280
Transport box XL REMS Power-Press XL ACC	579240
Sheet steel case, REMS Mini-Press ACC/Mini-Press 22 V ACC	578290
Sheet steel case, REMS Akku-Press/REMS Akku-Press ACC	571290
Sheet steel case, REMS Ax-Press 30 / Ax-Press 40	573282
Sheet steel case, REMS Akku-Ex-Press Q & E	578290
Sheet steel case, REMS Ax-Press 25 ACC / Ax-Press 25 L ACC	578290
Sheet steel case, REMS Akku-Ex-Press Cu ACC	578290
Sheet steel case, REMS Akku-Ex-Press P/Akku-Ex-Press P ACC	578290
Sheet steel case, Combi Set REMS Ax-Press 25 ACC and Akku-Ex-Press P ACC	573284
REMS CleanM	140119

1.3. Capacity

REMS Mini-Press ACC / Mini-Press 22 V ACC Radial press for making press joints in all standard press fitting systems on steel pipes, stainless steel pipes, copper pipes, plastic pipes, composite pipes

Ø 10–40 mm
Ø ¾–1¼"

Radial presses REMS Power-Press / Power-Press ACC / Power-Press XL ACC and REMS Akku-Press / Akku-Press ACC for producing press fittings of all common press fitting systems on steel pipes, stainless steel pipes, copper pipes, plastic tubes, composite tubes

Ø 10–108 mm
Ø ¾–4"

Axial presses for making compression sleeve joints (sliding sleeve joints) on stainless steel pipes, steel pipes, copper pipes, plastic pipes, composite pipes

Ø 12–40 mm

REMS Akku-Ex-Press Q & E ACC for expanding of pipes/coil for the system Uponor Quick & Easy

Ø 16–40 mm
Ø ¾–1½"

REMS Power-Ex-Press Q & E ACC for expanding of pipes/coil for the System Uponor Quick & Easy

Ø 16–63 mm
Ø ½–2"

REMS Akku-Ex-Press Cu ACC for widening and calibrating soft copper pipes, soft aluminium pipes, soft precision steel pipes, soft stainless steel pipes

Ø 8–42 mm
Ø ¾–1¼"

REMS Akku-Ex-Press P and REMS Akku-Ex-Press P ACC for widening plastic pipes, composite pipes

Ø 12–40 mm

Operating temperature range

REMS cordless presses	–10 °C – +60 °C (14 °F – +140 °F)
Battery	–10 °C – +60 °C (14 °F – +140 °F)
Rapid charger	0 °C – +40 °C (32 °F – +113 °F)

Mains operated presses –10 °C – +60 °C (14 °F – +140 °F)

Storage temperature range > 0 °C (32 °F)

1.4. Thrust

Thrust of radial presses, without Mini radial press	32 kN
Thrust REMS Mini-Press ACC / Mini Press 22 V ACC	22 kN
Thrust REMS Ax-Press 25 ACC	20 kN
Thrust REMS Ax-Press 25 L ACC	13 kN
Thrust REMS Ax-Press 30 / Ax-Press 40	30 kN
Thrust REMS Akku-Ex-Press Cu ACC / P / P ACC / Q&E ACC	20 kN
Thrust REMS Power-Ex-Press Q & E ACC	34 kN

The specified forces are nominal forces.

1.5. Electric Data

REMS Power-Press SE	} 230 V~; 50–60 Hz; 450 W; 1.8 A 110 V~; 50–60 Hz; 450 W S3 20% (AB 2/10 min) all-insulated, interference-suppressed
REMS Power-Press	
REMS Power-Press ACC	
REMS Power-Press XL ACC	
REMS Power-Ex-Press Q & E ACC	
REMS Mini-Press ACC	} 14.4 V =; 1.5 Ah 14.4 V =; 3.0 Ah
REMS Ax-Press 25 ACC/25 L ACC	
REMS Akku-Ex-Press Cu ACC	
REMS Akku-Ex-Press P	
REMS Akku-Ex-Press P ACC	
REMS Akku-Ex-Press Q & E ACC	} 21.6 V =; 1.5 Ah / 21.6 V =; 2.5 Ah
REMS Mini-Press 22 V ACC	
REMS Ax-Press 30	

REMS Akku-Press, Akku-Press ACC } REMS Ax-Press 40 Rapid charger Li-Ion/Ni-Cd	Input	14.4 V =; 3.0 Ah
	Output	230 V~; 50–60 Hz; 65 W
		10.8–18 V =
		all-insulated, interference-suppressed
	Input	110 V~; 50–60 Hz; 65 W
	Output	10.8–18 V =
		all-insulated, interference-suppressed
Rapid charger Li-Ion	Input	230 V~; 50–60 Hz; 70 W
	Output	10.8–21.6 V =
		all-insulated, interference-suppressed
	Input	110 V~; 50–60 Hz; 70 W
	Output	10.8–21.6 V =
		all-insulated, interference-suppressed
Voltage supply	Input	230 V~; 50–60 Hz
	Output	14.4 V =; 6 A–33 A
		all-insulated, interference-suppressed
	Input	110 V~; 50–60 Hz
	Output	14.4 V =; 6 A–33 A
		all-insulated, interference-suppressed

1.6. Dimensions

REMS Power-Press SE	430×118×85 mm (16.9"×4.6"×3.3")
REMS Power-Press, Power-Press ACC	370×235×85 mm (14.6"×9.2"×3.3")
REMS Power-Press XL ACC	525×255×90 mm (20.7"×10.0"×3.5")
REMS Mini-Press ACC	288×260×80 mm (11.3"×10.2"×3.1")
REMS Mini-Press 22 V ACC	273×260×75 mm (10.7"×10.2"×3.0")
REMS Akku-Press, Akku-Press ACC	338×298×85 mm (13.3"×11.7"×3.3")
REMS Ax-Press 25 ACC	295×260×80 mm (11.6"×10.2"×3.3")
REMS Ax-Press 25 L ACC	325×260×80 mm (12.8"×10.2"×3.1")
REMS Ax-Press 30	290×235×75 mm (11.4"×9.2"×3.0")
REMS Ax-Press 40	330×320×85 mm (13"×12.6"×3.3")
REMS Akku-Ex-Press Cu ACC	265×260×80 mm (10.4"×10.2"×3.1")
REMS Akku-Ex-Press P, Akku-Ex-Press P ACC	275×260×80 mm (10.8"×10.2"×3.1")
REMS Akku-Ex-Press Q & E ACC	290×260×80 mm (11.4"×10.2"×3.1")
REMS Power-Ex-Press Q & E ACC	420×245×81 mm (16.5"×9.6"×3.2")

1.7. Weights

REMS Power-Press SE drive unit	4.7 kg (10.4 lb)
REMS Power-Press / ACC drive unit	4.7 kg (10.4 lb)
REMS Power-Press XL ACC	5.5 kg (12.1 lb)
REMS Mini-Press ACC drive unit without battery	2.1 kg (4.5 lb)
REMS Mini-Press 22 V ACC drive unit without battery	2.1 kg (4.5 lb)
REMS Akku-Press / ACC drive unit without battery	3.8 kg (8.3 lb)
REMS Ax-Press 25 ACC drive unit without battery	2.6 kg (5.6 lb)
REMS Ax-Press 25 L ACC drive unit without battery	2.8 kg (6.1 lb)
REMS Ax-Press 30 drive unit without battery	3.9 kg (8.6 lb)
REMS Ax-Press 40 drive unit without battery	5.4 kg (11.8 lb)
REMS Akku-Ex-Press Cu ACC drive unit without battery	2.3 kg (5.0 lb)
REMS Akku-Ex-Press P / ACC drive unit without battery	2.0 kg (4.4 lb)
REMS Akku-Ex-Press Q & E ACC drive unit without batt.	2.0 kg (4.4 lb)
REMS Power-Ex-Press Q & E ACC drive unit	5.6 kg (12.2 lb)
REMS battery Li-Ion 14.4 V, 1.5 Ah	0.3 kg (0.6 lb)
REMS battery Li-Ion 14.4 V, 3.0 Ah	0.5 kg (1.1 lb)
REMS battery Li-Ion 21.6 V, 1.5 Ah	0.4 kg (0.9 lb)
REMS battery Li-Ion 21.6 V, 2.5 Ah	0.4 kg (0.9 lb)
Pressing tongs (average)	1.8 kg (3.9 lb)
Pressing tongs Mini (average)	1.2 kg (2.6 lb)
Pressing heads (pair, average)	0.3 kg (0.6 lb)
Expanding head (average)	0.2 kg (0.4 lb)
Adapter tongs Z2	2.0 kg (4.8 lb)
Adapter tongs Z4	3.6 kg (7.8 lb)
Adapter tongs Z5	3.8 kg (8.2 lb)
Adapter tongs Z6	5.5 kg (12.1 lb)
Pressing ring M54 (PR-3S)	3.1 kg (6.7 lb)
Pressing ring U75 (PR-3B)	2.7 kg (5.9 lb)

1.8. Noise information

Emission at workplace			
REMS Power-Press SE	L _{PA} = 76 dB	L _{WA} = 87 dB	K = 3 dB
REMS Power-Press / ACC / XL ACC	L _{PA} = 81 dB	L _{WA} = 92 dB	K = 3 dB
REMS Mini-Press ACC / 22V ACC	L _{PA} = 73 dB	L _{WA} = 84 dB	K = 3 dB
REMS Akku-Press / ACC	L _{PA} = 74 dB	L _{WA} = 85 dB	K = 3 dB
REMS Ax-Press 25 ACC / L ACC	L _{PA} = 73 dB	L _{WA} = 84 dB	K = 3 dB
REMS Ax-Press 30 / Ax-Press 40	L _{PA} = 74 dB	L _{WA} = 85 dB	K = 3 dB
REMS Akku-Ex-Press Cu ACC	L _{PA} = 73 dB	L _{WA} = 84 dB	K = 3 dB
REMS Akku-Ex-Press P / ACC	L _{PA} = 73 dB	L _{WA} = 84 dB	K = 3 dB
REMS Akku-Ex-Press Q & E ACC	L _{PA} = 73 dB	L _{WA} = 84 dB	K = 3 dB
REMS Power-Ex-Press Q & E ACC	L _{PA} = 81 dB	L _{WA} = 92 dB	K = 3 dB

1.9. Vibrations

Weighted effective value of acceleration	< 2,5 m/s ² K = 1,5 m/s ²
--	---

The specified vibration emission value was measured according to a standard test method and can be used for comparison with another power tool. The specified vibration emission value can also be used for an initial estimation of the cut-out.

⚠ CAUTION

The vibration emission value may differ from the specified value during actual use of the power tool depending on the manner in which the power tool is used. Dependent upon the actual conditions of use (periodic duty) it may be necessary to establish safety precautions for the protection of the operator.

2. Preparations for Use

⚠ CAUTION

After the drive unit has been in storage for a long period of time, the overpressure valve must be actuated first by pressing the reset button (13) before putting back into operation. If it is stuck or stiff, it may not be pressed. The drive unit must be handed over to an authorized REMS customer service workshop for inspection.

⚠ CAUTION

Transport weights above 35 kg must be carried by at least 2 persons.

The respective latest sales literature applies for the use of REMS pressing tongs, REMS Mini pressing tongs, REMS pressing rings with adapter tongs, REMS pressing heads and REMS expanding heads for the different pipe connection systems, see also www.rems.de → Downloads → Product Catalogues, Brochures. If the system manufacturer alters components of pipe connection systems or markets new ones, their current application status must be enquired about at REMS (Fax +49 7151 17 07 - 110 or e-mail info@rems.de). Subject to change and error.

2.1. Electrical connection

⚠ WARNING

Note the mains voltage! Before connecting the drive unit or the rapid charger, check whether the voltage given on the rating plate corresponds to the mains voltage. On building sites, in a wet environment, indoors and outdoors or under similar installation conditions, only operate the power tool on the mains with a fault current protection switch (FI switch) which interrupts the power supply as soon as the leakage current to earth exceeds 30 mA for 200 ms.

Rechargeable batteries

NOTICE

Always hold the battery 14.4 V (25) upright when inserting it in the drive unit or the rapid charger. If inserted at an angle it can cause damage to the contacts and result in a short circuit which damages the battery.

Total discharging by undervoltage

The Li-Ion batteries may not drop below a minimum voltage because otherwise the battery could be damaged by "total discharge". The cells of the REMS Li-Ion battery are delivered pre-charged to approx. 40%. Therefore the Li-Ion batteries must be charged before use and recharged regularly. Failure to observe this regulation of the cell manufacturer can lead to damage to the Li-Ion battery by total discharging.

Total discharging due to storage

If a relatively low charged Li-Ion battery is stored, self discharging can lead to total discharge damage of the battery after longer storage. Li-Ion batteries must therefore be charged before storing and recharged every six months at the latest and charged again before use.

NOTICE

Charge the battery before use. Recharge Li-Ion batteries regularly to avoid their total discharge. The rechargeable battery will be damaged by total discharge.

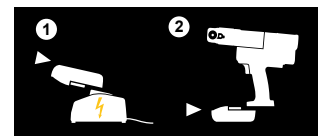
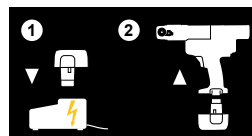

Only use a REMS rapid charger for charging. New Li-Ion batteries and Li-Ion batteries which have not been used for a long time only reach full capacity after several charges. Non-rechargeable batteries may not be charged.

Battery charging status check for all Li-Ion cordless presses

All REMS cordless presses made as of 2011-01-01 are equipped with an electronic battery charging status check with battery charge indication by a 2-coloured green/red LED (23). The LED lights green when the battery is fully or still sufficiently charged. The LED lights red when the battery must be charged. If this condition occurs during pressing and the pressing process is not finished, the pressing must be completed with a fully charged Li-Ion battery. If the drive unit is not used, the LED goes out after approx. 2 hours but comes on again when the drive unit is switched back on.

Graduated charging level indicator (28) of the Li-Ion 21.6 V battery

The graduated charging level indicator shows the charging level of the battery with 4 LEDs. At least one LED lights for a few seconds after pressing the key with the battery symbol. The more LEDs that light green, the higher the charging level of the battery. If a LED flashes red, the battery must be recharged.

Rapid charger Li-Ion/NiCd and rapid charger Li-Ion (Art. No. 571560 and 571575)

The left control lamp lights up and remains green when the mains plug is plugged in. If a battery is inserted in the rapid charger, the green control lamp

flashes to indicate that the battery is charging. The green light stops flashing and remains on to signal that the battery is fully charged. If the red control lamp flashes, the battery is defective. If the red control lamp comes on and remains on, this indicates that the temperature of the rapid charger and / or the battery is outside the permissible operating range of the rapid charger of 0°C to +40°C.

NOTICE

The rapid chargers are not suitable for outdoor use.

2.2. Installing (changing) the pressing tongs, pressing tongs Mini (Fig. 1 (1)), pressing tongs (4G) (Fig. 15), pressing tongs (S) (Fig. 16), the pressing ring (PR-3S) with adapter tongs (Fig. 17), the pressing ring (PR-3B) with adapter tongs (Fig. 18), the pressing ring 45° (PR-2B) with adapter tongs (Fig. 19) in radial presses

Pull out the mains plug or remove the battery. Only use pressing tongs, pressing tongs Mini or pressing rings with system-specific pressing contour according to the press fitting system to be pressed. Pressing tongs, pressing tongs Mini or pressing rings have letters on the pressing jaws or pressing segments to identify the pressing contour and a number to identify the size. The adapter tongs are marked by the letter Z and a number which serves for assignment to the permissible pressing ring which carries the same identification. The pressing ring 45° (PR-2B) may only be applied at an angle of 45° to the adapter tongs Z1/adapter tongs Mini Z1 (Fig. 19). Read and observe the installation and assembly instructions of the manufacturer/supplier of the press fitting system to be pressed. Never use non-matching pressing tongs, pressing tongs Mini, pressing ring, adapter tongs and adapter tongs Mini (pressing contour, size). The press joint could be rendered useless and the machine and pressing tongs, pressing tongs Mini, pressing ring, adapter tongs and adapter tongs Mini could be damaged.

It is best to place the drive machine on a bench or on the floor. The rotary sleeve (Fig. 20 (27)) of REMS Power-Press XL ACC must be positioned according to the pressing tongs/adapter tongs being used. To use the adapter tongs Z6 XL, the rotary sleeve (27) must be turned until it snaps in so that the slit of the drive housing is not covered. For all other pressing tongs/adapter tongs, turn the rotary sleeve (27) until it snaps in so that it covers the slit of the drive housing. The pressing tongs, pressing tongs Mini, adapter tongs and adapter tongs Mini can only be installed (changed) when the press rollers (5) are fully retracted. On REMS Power-Press SE push the rotation direction lever (7) to the left and actuate the safety inching switch (8) if necessary, on REMS Mini-Press ACC, REMS Mini-Press 22V ACC, REMS Power-Press / Power-Press ACC / Power-Press XL ACC and REMS Akku-Press / Akku-Press ACC, press the reset button (13), until the press rollers (5) have moved right back.

CAUTION

Always position the rotary sleeve (27) according to the pressing tongs/adapter tongs being used until these snap in, danger of crushing!

Open the tongs retaining bolt (2). To do this, press the locking pin/bolt (4) and the tongs retaining bolt (2) springs out. Insert the chosen pressing tongs, Mini pressing tongs (1), adapter tongs and adapter tongs Mini (19). Push the tongs retaining bolt (2) forward until the locking pin/bolt (4) snaps in. At the same time, press down the pressure plate/button (3) directly over the tongs retaining bolt (2). Do not start radial presses without pressing tongs, pressing tongs Mini or pressing ring with adapter tongs and adapter tongs Mini inserted. Only start the pressing process to make a press joint. Without pressing counterpressure by the press fitting the drive machine or pressing tongs, pressing tongs Mini, pressing ring, adapter tongs and adapter tongs Mini will be exposed to unnecessarily high stress.

CAUTION

Never press when the tong retainer bolt (2) is unlocked. Risk of fracture, flying parts can cause serious injuries!

2.3. Installing (changing) the pressing heads (14) in axial presses (Figs. 6, 9)

Remove the battery. Only use system-specific pressing heads. REMS pressing heads have a letter to identify the compression sleeve system and a number to identify the size. Read and observe the installation and assembly instructions of the manufacturer/supplier of the used compression sleeve system. Never use non-matching pressing heads (compression sleeve system, size) for pressing work. The press joint could be unserviceable, and both the machine and the pressing heads might be damaged.

Push the selected pressing heads (14) right in, if necessary turning them until they engage (ball catch). Keep the pressing heads and locating hole inside the pressing device clean.

2.4. Installing (changing) the expanding head (16) in REMS Akku-Ex-Press Q & E ACC and REMS Power-Ex-Press Q & E ACC (Fig. 7, 8)

Pull out the mains plug or remove the battery. Only use genuine expanding heads for Uponor Quick & Easy. Read and observe the installation and assembly instructions of the manufacturer/supplier of the used system. Never use non-matching expanding heads (system, size) for expansion work. The joint could be unserviceable, and both the machine and the expanding heads might be damaged. Grease the cone of the expanding mandrel (18) lightly. Screw the selected expanding head as far as it will go onto the expander. Read and observe the installation and assembly instructions of the manufacturer/supplier of the used system. REMS expanding heads P and Cu are unsuitable for the REMS Akku-Ex-Press Q & E ACC and REMS Power-Ex-Press Q & E ACC pipe expanders and may therefore not be used.

Changing the expanding device on the REMS Power-Ex-Press Q & E ACC
Pull out the mains plug. Unscrew the expanding device (15) from the REMS Power-Ex-Press Q & E ACC. Screw on the selected expander as far as it will go and tighten by hand.

2.5. Mounting (changing) the expanding head (16) on the REMS Akku-Ex-Press Cu ACC (Fig. 11)

Remove the battery. Grease the cone of the expanding mandrel lightly. Screw the selected expanding head onto the expanding device (15) to the stop. The expanding device must now be set so that the thrust of the drive machine is taken up by the drive machine and not the expanding head at the end of the expanding. Unscrew the expanding device (15) completely with screwdriver on expanding head from the drive machine for this. Let the feed piston run forward as far as possible without the machine switching into reverse. In this position the expander with screwed-on expanding head must be screwed onto the drive unit until the expanding jaws (17) of the expanding head (16) are fully open. The expanding head must be secured with the locking nut (24) in this position.

2.6. Mounting (changing) the expanding head (16) on the REMS Akku-Ex-Press P, REMS Akku-Ex-Press P ACC (Fig. 10)

Remove the battery. Grease the cone of the expanding mandrel (18) lightly. Screw the selected expanding head onto the expanding device (15) to the stop. Only use system-specific expanding heads. Expanding heads are labelled with letters to identify the compression sleeve system and with a number to identify the size. Read and observe the installation and assembly instructions of the manufacturer/supplier of the used system. Never expand with the wrong expanding heads (compression sleeve system, size). The connection could be useless and the machine and expanding heads could be damaged.

NOTICE

Make sure that the compression sleeve is far enough away from the expanding head (16) in the expanding process because otherwise the expanding jaws (17) can bend or break.

3. Operation

CAUTION

After the drive unit has been in storage for a long period of time, the overpressure valve must be actuated first by pressing the reset button (13) before putting back into operation. If it is stuck or stiff, it may not be pressed. The drive unit must be handed over to an authorized REMS customer service workshop for inspection.

3.1. Radial presses (Figs. 1 to 5 and 15 to 20)

The pressing tongs, Mini pressing tongs, pressing ring, adapter tongs and Mini adapter tongs, especially the pressing contour (11, 22) of the pressing jaws (10) or all 3 pressing segments (21) must be checked for damage and wear before every use. Damaged or worn pressing tongs, Mini pressing tongs, pressing rings, adapter tongs and Mini adapter tongs may no longer be used. There is otherwise a risk of incorrect pressing or accidents.

A trial pressing with inserted press fitting must be made with the drive unit and the respectively used pressing tongs, Mini pressing tongs and the respectively used pressing ring with adapter tongs or Mini adapter tongs before every use. The pressing tongs, Mini pressing tongs (1), the pressing ring (20) with adapter tongs or Mini adapter tongs must fit into the drive unit mechanically and be properly lockable. After completing the pressing check that the pressing jaws (10), pressing rings (20), pressing segments (21) close fully both at their tip (Fig. 1 and Fig. 15 to 19 at "A") and on the opposite side (Fig. 1 and Fig. 15 to 19 at "B"). Check the tightness of the connection (observe national specifications, standards, regulations, etc.)

If during closing of the pressing tongs, pressing tongs Mini or pressing rings a marked ridge is created on the compression sleeve, the pressing may be defective or not tight (see 5. Trouble).

CAUTION

For preventing damages make sure to avoid operating situations like exemplarily shown in Fig. 12 through 14, that no distortion between pressing tongs, pressing tongs Mini, pressing rings, adapter tongs, adapter tongs Mini, fitting and drive unit occurs. Failure to do so could lead to fracture and flying parts can cause serious injuries.

3.1.1. Working procedure

Press the pressing tongs, pressing tongs Mini (1) together manually until they can be pushed over the press fitting. Always position the drive unit with the pressing tongs on the press fitting at right angles to the pipe axis. Release the pressing tongs so that they close around the press fitting. Hold the drive unit by the housing grip (6) and the pistol grip (9).

Place the pressing ring (20) around the pressing fitting. Insert the adapter tongs/Mini adapter tongs (19) into the drive unit and lock the tong retainer bolt, position the rotary sleeve (27) if necessary, see 2.2. Insert the adapter tongs/Mini adapter tongs (19) into the drive unit and lock the tongs retaining bolt. Press the adapter tongs/Mini adapter tongs (19) together with your hand so that the adapter tongs/Mini adapter tongs can be placed on the pressing ring. Release the adapter tongs/Mini adapter tongs so that the radii/hemispheres of the adapter tongs/Mini adapter tongs lie firmly on the cylinder rollers/ball sockets of the pressing ring and the pressing ring on the press fitting. With adapter tongs Z1 and Mini adapter tongs Z1, please note that the pressing ring may only be applied below 45°.

On REMS Power-Press SE push the rotation direction lever (7) to the right (feed) and press the safety inching switch (8). Keep the safety inching switch

(8) pressed until the pressing is finished and the pressing tongs or pressing ring are closed. Release the safety inching switch immediately. Push the rotation direction lever (7) to the left (return) and press the switch (8) until the press rollers have moved back and the safety slip clutch responds. Release the safety inching switch immediately.

NOTICE

Do not needlessly stress the safety slip clutch. Release the safety inching switch **immediately** after closing the pressing tongs, the pressing ring or moving back the pressing rollers. The safety slip clutch is subject to normal wear like any slip clutch. However, if it is needlessly stressed, it wears more quickly and can be destroyed.

In the case of the REMS Power-Press and REMS Akku-Press, keep the safety inching switch (8) pressed until the pressing is finished and the pressing tongs or pressing ring is completely closed. This is indicated by an acoustic signal (clicking). Press the reset button (13) until the press rollers (5) are fully retracted.

In the case of the REMS Mini-Press ACC, REMS Mini-Press 22 V ACC, REMS Akku-Press ACC, REMS Power-Press ACC and REMS Power-Press XL ACC, keep the safety inching switch (8) pressed until the pressing is finished and the pressing tongs or pressing ring is completely closed. After completion of pressing, the drive unit switches automatically to return (forced return). This is indicated by an acoustic signal (click).

Press the pressing tongs, pressing tongs Mini together with your hand so that they can be removed from the pressfitting together with the drive unit. Press the adapter tongs, adapter tongs Mini together with your hand so that they can be removed from the pressing ring together with the drive unit. Open the pressing ring by hand so that it can be pulled off the pressfitting.

3.1.2. Operating safety

On REMS Power-Press SE the pressing process is ended by releasing the safety inching switch (8). A torque-dependent safety slip clutch acts additionally in both end positions of the press rollers for the mechanical safety of the drive units. Do not needlessly stress the safety slip clutch. REMS Power-Press SE is equipped with an electronic safety circuit which protects the drive unit against overloading. The drive unit can be used again afterwards as a rule unless the electronic safety circuit switches the drive unit off repeatedly at the end of the pressing. In this case the drive unit must be inspected/repared by an authorised REMS customer service workshop. However, if the drive unit switches off before pressing is completed, the drive unit must be inspected/repared immediately by an authorised REMS customer service workshop.

The REMS Power-Press and REMS Akku-Press ends the pressing operation automatically, emitting an acoustic signal (clicking).

The REMS Mini-Press ACC, REMS Mini-Press ACC 22 V, REMS Akku-Press ACC, REMS Power-Press ACC and REMS Power-Press XL ACC ends the pressing operation automatically, emitting an acoustic signal (clicking), and returns automatically (forced movement).

NOTICE

A perfect pressing is only produced with full closure of the pressing tongs, pressing tongs Mini, pressing ring or pressing segment. Full closure of the pressing jaws (10), pressing rings (20) or pressing segment (21) both at their tips (Fig. 1 and Fig. 15 to 19 at "A") and on the opposite side (Fig. 1 and Fig. 15 to 19 at "B") can be observed after completing the pressing. If a visible burr is created on the pressing sleeve when closing the pressing tongs, pressing tongs Mini, pressing ring or pressing segment, the pressing may be faulty or leaking (see 5. Trouble).

3.1.3. Working safety

To ensure safe working, the drive units are equipped with a safety inching switch (8). This permits immediate switching off of the drive units at any time, particularly if a potential hazard arises. The drive units can be switched to the return function in any position.

3.2. Axial presses (Figs. 6, 9)

Note the different working range of the axial presses. The respectively latest REMS sales literature applies, see also www.rems.de → Downloads → Product Catalogues, Brochures. Make sure that the pressing heads (14) are inserted into the drive unit in such a way that the pressing can be made in one stroke if possible. This is not possible in some cases and pre-pressing and finish pressing is necessary. For this, one pressing head or both pressing heads must be inserted turned 180° before the second pressing process so that they are closer together.

3.2.1. REMS Ax-Press 40 / Ax-Press 40 (Fig. 6)

Place the pre-assembled compression sleeve fitting inside the pressing heads (14). Hold the drive unit by the housing grip (6) and the pistol grip (9), and keep the safety inching switch (8) pressed until the compression sleeve is in contact with the collar of the compression sleeve fitting. This is also indicated by an acoustic signal (clicking). Press the reset button (13) until the pressing heads (14) are fully retracted. REMS Ax-Press 30: Upon completion of the pressing, the drive unit switches over automatically to return (forced switch-off). This is indicated by an acoustic signal (click). REMS Ax-Press 40: Hold the reset button (13) until the pressing heads (14) have moved back completely.

If there is a noticeable gap between the compression sleeve and the collar of the compression sleeve connector after closing the compression heads, the pressing may be faulty or leaking (see 5. Faults). Read and observe the installation and assembly instructions of the manufacturer/supplier of the pressing sleeve system to be pressed.

CAUTION

Danger of crushing! Keep your hands away from the moving pressing heads (14)!

3.2.2. REMS Ax-Press 25 ACC, REMS Ax-Press 25 L ACC (Fig. 9)

Insert the pre-assembled pressing sleeve fitting into the pressing heads (14). On the REMS Ax-Press 25 L ACC the closer distance of the pressing heads may have to be achieved by moving the outer pressing head into the centre pressing head position. Hold the drive machine either with one hand on the switch handle (9) or two hands on the housing handle (6) and the switch handle (9). Keep the safety inching switch (8) pressed until the compression sleeve is touching the collar of the compression sleeve connector. The drive machine then switches automatically to return (forced return).

If there is a noticeable gap between the compression sleeve and the collar of the compression sleeve connector after closing the compression heads, the pressing may be faulty or leaking (see 5. Faults). Read and observe the installation and assembly instructions of the manufacturer/supplier of the pressing sleeve system to be pressed.

With the compression sleeve system IV, various pressing heads are needed for one pipe size. Consult and comply with the instructions for installation and fitting of the system's manufacturer.

CAUTION

Danger of crushing! Keep your hands away from the moving pressing heads (14)!

3.3. Pipe expanders

3.3.1. REMS Akku-Ex-Press Q & E ACC, REMS Power-Ex-Press Q & E ACC (Fig. 7, 8)

Read and observe the installation and assembly instructions of the manufacturer/supplier of the used system. Slide a Q & E ring of appropriate size onto the pipe. Insert the expansion head into the pipe and press the expanding head/drive unit against the pipe. Switch on the drive unit (8). When the expanding head is opened, the drive unit switches automatically to return and the expanding head is closed again. Keep holding the safety inching switch (8) down in the REMS Akku-Ex-Press Q & E ACC and push the expanding head/drive unit further. Turn the pipe slightly. Keep repeating the expansion process until the expanding jaws (17) are slid all the way into the pipe. Release the safety inching switch (8) after every expanding process in the REMS Power-Ex-Press Q & E ACC, wait until the expanding mandrel has moved back completely and then press the inching switch (8) again. Repeat the expanding process until the expanding jaws (17) are pushed into the pipe up to the stop.

3.3.2. REMS Akku-Ex-Press P (Fig. 10)

Push the compression sleeve over the pipe in the REMS Akku-Ex-Press P, insert the expanding head into the pipe up to the stop and press the expanding head/drive unit against the pipe. Switch on the drive unit (8). Make sure that the compression sleeve is far enough away from the expanding head in the expanding process because otherwise the expanding jaws (17) can bend or break. Keep the safety inching switch (8) pressed until the pipe is expanded. This is indicated by an acoustic signal (click). After a short dwell time for stabilising the expanded pipe, press the reset button (13) until the expanding mandrel (18) has been pulled right back. Expand several times if necessary. Turn the pipe slightly. Read and follow the installation and assembly instructions of the system manufacturer.

3.3.3. REMS Akku-Ex-Press P ACC, REMS Akku-Ex-Press Cu ACC (Fig. 10, 11)

Push the compression sleeve over the pipe in the REMS Akku-Ex-Press P ACC, insert the expanding head into the pipe up to the stop and press the expanding head/drive machine against the pipe. Switch on the drive machine (8). Make sure that the compression sleeve is far enough away from the expanding head in the expanding process because otherwise the expanding jaws (17) can bend or break. Keep the safety inching switch (8) pressed until the pipe is expanded. This is indicated by an acoustic signal (click). Expand several times if necessary. Turn the pipe slightly. Read and observe the installation and assembly instructions of the manufacturer/supplier of the used system.

In the REMS Akku-Ex-Press Cu ACC, insert the expanding head into the pipe up to the stop and press the expanding head/drive machine against the pipe. Switch on the drive machine. If the expanding head is open, the drive machine switches automatically to return and the expanding head is closed again. Read and observe the installation and assembly instructions of the manufacturer/supplier of the used system.

3.4. Battery charging status check with complete discharge protection

All REMS cordless presses made as of 2011-01-01 are equipped with an electronic battery charging status check with battery charge indication by a 2-coloured green/red LED (23). The LED lights green when the battery is fully or still sufficiently charged. The LED lights red when the battery must be charged. If this condition occurs during pressing and the pressing process is not finished, the pressing must be completed with a fully charged Li-Ion battery. If the drive unit is not used, the LED goes out after approx. 2 hours but comes on again when the drive unit is switched back on.

3.5. Graduated charging level indicator (26) of the Li-Ion 21.6 V battery

The graduated charging level indicator shows the charging level of the battery with 4 LEDs. At least one LED lights for a few seconds after pressing the key with the battery symbol. The more LEDs that light green, the higher the charging level of the battery. If a LED flashes red, the battery must be recharged.

4. Maintenance

⚠ WARNING

Notwithstanding the servicing listed below it is recommended to send in the REMS drive units together with all the tools (e.g. pressing tongs, pressing tongs Mini, pressing rings with adapter tongs, adapter tongs Mini, compression heads, expanding heads) and accessories (e.g. batteries, rapid chargers) at least once a year to an authorised REMS customer service station for inspection and repeated inspection of electrical equipment in accordance with EN 62638:2010-08 (VDE 0702).

4.1. Inspection/repair

⚠ WARNING

Before any repair work, pull the mains plug or remove the battery! This work may only be performed by qualified personnel.

The gearbox of the drive unit in the REMS Power-Press SE is maintenance-free. They operate in a permanent grease filling and therefore require no lubrication. The motor of the REMS Power-Press SE, REMS Power-Press, REMS Power-Press ACC, REMS Power-Press XL ACC and REMS Power-Ex-Press Q & E ACC has carbon brushes. These are subject to wear and must therefore be inspected or replaced from time to time. Only use genuine REMS carbon brushes. The REMS Power-Press SE drive unit has a safety slip clutch. This is subject to wear and must therefore be checked and renewed from time to time. Use only an original REMS safety slip clutch. In the battery-operated drive units, the carbon brushes of the motor are subject to wear. These cannot be replaced; the DC motor must be replaced. The sealing rings (O-rings) wear in all electro-hydraulic drive units. These must therefore be checked and renewed from time to time. If the pressing power is insufficient or oil is lost, the drive unit must be inspected and if necessary repaired by an authorised REMS after-sales service facility.

NOTICE

Damaged or worn pressing tongs, pressing tongs Mini, pressing rings, adapter tongs, pressing heads or expanding heads cannot be repaired.

4.2. Servicing

⚠ WARNING

Before service work, pull the mains plug or remove the battery!

Keep the pressing tongs, pressing tongs Mini, pressing rings, adapter tongs, adapter tongs Mini pressing heads and expanding , and particularly their receptacles, clean. Clean heavily soiled metal parts with the REMS CleanM (Art. No. 140119) cleaner, for example, and then protect against rust.

Clean plastic parts (e.g. housing, batteries) only with the REMS CleanM (Art. No. 140119) or a mild soap and a damp cloth. Do not use domestic cleaning agents.

These frequently contain chemicals that can attack plastic parts. On no account use petrol, turpentine oil, thinners or similar products to clean plastic parts.

Make sure that liquids never get inside the power tool. Never immerse the power tool in liquid.

4.2.1. Pressing tongs, pressing tongs Mini, pressing rings, adapter tongs, adapter tongs Mini

Pressing tongs, pressing tongs Mini, pressing rings, adapter tongs, *adapter tongs Mini* must be checked regularly for smooth action. Clean pressing tongs, pressing tongs Mini, pressing rings and adapter tongs, *adapter tongs Mini* if necessary and lightly grease the bolts (12) of the pressing jaws, pressing segments and adapter jaws, adapter tongs Mini (Fig. 1, 15–19) with machine oil. Remove deposits from the pressing contour (11). Check the proper functioning of all pressing tongs, pressing tongs Mini, pressing rings, adapter tongs, adapter tongs Mini regularly with a test pressing with inserted pressing fitting. A perfect pressing is only produced with full closure of the pressing tongs, pressing tongs Mini, pressing ring or pressing segment. Full closure of the pressing jaws (10), pressing rings (20) or pressing segment (21) both at their tips (Fig. 1 and Fig. 15–19 at "A") and on the opposite side (Fig. 1 and Fig. 15–19 at "B") can be observed after completing the pressing. If a visible burr is created on the pressing sleeve when closing the pressing tongs, pressing tongs Mini, pressing ring or pressing segment, the pressing may be faulty or leaking (see 5. Trouble).

Damaged or worn pressing tongs, pressing tongs Mini, pressing rings, adapter tongs, adapter tongs Mini may no longer be used. In case of doubt, send in the drive machine together with all pressing tongs, pressing tongs Mini, pressing rings, adapter tongs, adapter tongs Mini to an authorised REMS service shop for inspection.

4.2.2. Radial presses

Keep the press tongs receptacle clean, in particular clean the press rollers (5) and tongs shank (2) at regular intervals and then lightly grease them with machine oil. Check the functional safety of the drive unit regularly by making a pressing with the press fitting that requires the greatest pressing force. If the pressing tongs, Mini pressing tongs, pressing ring or pressing segments close completely in this pressing (see above), the drive unit is functioning reliably.

4.2.3. Axial presses

Keep the compression heads (14) and mounting bores in the pressing device and the pressing device itself clean.

4.2.4. Pipe expanders

Keep the expanding device (15), expanding heads (16) and expanding mandrel (18) in REMS Akku-Ex-Press Cu ACC, REMS Akku-Ex-Press P, REMS Akku-Ex-Press P ACC, REMS Akku-Ex-Press Q & E ACC, REMS Power-Ex-Press Q & E ACC clean. Grease the expanding mandrel (18) lightly from time to time.

5. Trouble

For preventing damages make sure to avoid operating situations like exemplarily shown in Fig. 12 through 14, that no distortion between pressing tongs, pressing tongs Mini, pressing rings, adapter tongs, adapter tongs Mini, fitting and drive unit occurs.

⚠ CAUTION

After the drive unit has been in storage for a long period of time, the overpressure valve must be actuated first by pressing the reset button (13) before putting back into operation. If it is stuck or stiff, it may not be pressed. The drive unit must be handed over to an authorized REMS customer service workshop for inspection.

5.1. Fault: Drive unit does not work.

Cause:

- Worn carbon brushes.
- Mains lead defective (REMS Power-Press SE, REMS Power-Press, REMS Power-Press ACC, REMS Power Press XL ACC, REMS Power-Ex-Press Q & E ACC).
- Battery depleted or defective (REMS cordless drive units).
- Drive unit defective.

Remedy:

- Have the carbon brushes or DC motor changed by qualified personnel or an authorised REMS customer service workshop.
- Have the mains lead replaced by qualified personnel or an authorised REMS customer service workshop.
- Charge the battery with the Li-Ion/Ni-Cd rapid charger or change the battery.
- Have the drive unit checked/repared by an authorised REMS customer service workshop.

5.2. Fault: Radial press does not finish the pressing, pressing tongs, Mini pressing tongs, pressing ring, adapter tongs, pressing segment do not close fully.

Cause:

- Drive unit overheated (REMS Power-Press SE, REMS Power-Press, REMS Power-Press ACC, REMS Power Press XL ACC,).
- Worn carbon brushes.
- Slip clutch defective (REMS Power-Press SE).
- Battery depleted or defective (REMS cordless drive units).
- Drive unit defective.
- Wrong pressing tongs, Mini pressing tongs, pressing ring (pressing contour, size) or adapter tongs, adapter tongs Mini inserted.
- Pressing tongs, Mini pressing tongs, pressing ring or adapter tongs, adapter tongs Mini stiff or defective.

Remedy:

- Let the drive unit cool down for about 10 minutes.
- Have the carbon brushes or DC motor changed by qualified personnel or an authorised REMS customer service workshop.
- Have the slipping clutch checked/repared by an authorised REMS customer service workshop.
- Charge the battery with the Li-Ion/Ni-Cd rapid charger or change the battery.
- Have the drive unit checked/repared by an authorised REMS customer service workshop.
- Check the labelling on the pressing tongs, Mini pressing tongs, pressing ring or adapter tongs, adapter tongs Mini and change if necessary.
- Do not use the pressing tongs, Mini pressing tongs, pressing ring or adapter tongs, adapter tongs Mini any further! Clean and lightly grease the pressing tongs, Mini pressing tongs, adapter tongs, adapter tongs Mini with machine oil or replace them with new ones.

5.3. Fault: REMS Power-Press SE switches of **repeatedly** at the end of the pressing.

Cause:

- Defective drive unit.

Remedy:

- Have the drive unit checked/repared by an authorised REMS customer service workshop.

5.4. Fault: A prominent burr is produced on the press fitting when closing the pressing tongs, Mini pressing tongs, pressing ring or pressing segments.

Cause:

- Damaged or worn pressing tongs, Mini pressing tongs, pressing ring, pressing segments or pressing contour.
- Wrong pressing tongs, Mini pressing tongs, pressing ring (pressing contour, size) or adapter tongs, adapter tongs Mini inserted.
- Unsuitable matching of press fitting, pipe and support sleeve.

Remedy:

- Replace the pressing tongs, Mini pressing tongs, pressing ring with new ones.
- Check the labelling on the pressing tongs, Mini pressing tongs, pressing ring or adapter tongs, adapter tongs Mini and change if necessary.
- Check the compatibility of the press fitting, pipe and support sleeve. Observe the installation and assembly instructions of the manufacturer/supplier of the press fitting system to be pressed and contact him if necessary.

5.5. Fault: Pressing jaws close without load on the pressing tongs, Mini pressing tongs offset at "A" and "B" (Fig. 1).

Cause:

- Pressing tongs, Mini pressing tongs fell to the floor, compression spring bent.

Remedy:

- Send the pressing tongs, Mini pressing tongs to an authorised REMS customer service workshop for inspection.

5.6. Fault: The pipe is crushed between the press fitting and the fitting joint in axial pressing.

Cause:

- Expansion too long.
- Pipe pushed too wide onto the support sleeve of the press fitting.
- Wrong expanding head (press fitting system, size) inserted.
- Unsuitable matching of press fitting, pipe and support sleeve.

Remedy:

- Check whether the right expanding head was used. Pipe expanded several times, observe the installation and assembly instructions of the manufacturer/supplier of the press fitting system to be pressed.
- Check whether the right expanding head was used. Pipe expanded several times, observe the installation and assembly instructions of the manufacturer/supplier of the press fitting system to be pressed.
- Change expanding head.
- Check the compatibility of the press fitting, pipe and support sleeve and contact the manufacturer/supplier of the press fitting system to be pressed if necessary.

5.7. Fault: A prominent gap is left between the press fitting and the fitting joint after closing the pressing heads in axial pressing.

Cause:

- Pipe crushed between the compression sleeve and the fitting collar, see 5.5.
- Wrong compression head (compression sleeve system, size) used.
- Battery depleted or defective (REMS cordless drive units).
- Drive unit defective.

Remedy:

- Check whether the right expanding head was used. Pipe expanded several times, observe the installation and assembly instructions of the manufacturer/supplier of the press fitting system to be pressed.
- Change pressing head.
- Charge the battery with the Li-Ion/Ni-Cd rapid charger, change the battery.
- Have the drive unit checked/repared by an authorised REMS customer service workshop.

5.8. Fault: Expander does not complete the expanding, expanding head does not open fully.

Cause:

- Drive unit overheated (REMS Power-Ex-Press Q & E ACC).
- Worn carbon brushes (REMS Power-Ex-Press Q & E ACC).
- Battery depleted or defective (REMS cordless drive units).
- Drive unit defective.
- Wrong expanding head (press fitting system, size) inserted.
- Expanding head stiff or defective.
- Expander set incorrectly (REMS Akku-Ex-Press Cu ACC).
- Distance from the press fitting to the expanding head too small.

Remedy:

- Let the drive unit cool down for about 10 minutes.
- Have the carbon brushes or DC motor changed by qualified personnel or an authorised REMS customer service workshop.
- Charge the battery with the Li-Ion/Ni-Cd rapid charger or change the battery.
- Have the drive unit checked/repared by an authorised REMS customer service workshop.
- Change expanding head.
- Do not use the expanding head anymore! Clean the expanding head and grease lightly with machine oil or change.
- Reset the expander, see 2.5.
- Increase the distance between the press fitting and the expanding head.

6. Disposal

The drive units, batteries and rapid chargers may not be thrown in the household waste when they are finished with. They must be disposed of properly by law. Lithium batteries and battery packs of all battery systems may only be disposed of in the discharged state, all contacts of incompletely discharged lithium batteries and battery packs must be covered with insulating tape.

7. Manufacturer's Warranty

The warranty period shall be 12 months from delivery of the new product to the first user. The date of delivery shall be documented by the submission of the original purchase documents, which must include the date of purchase and the designation of the product. All functional defects occurring within the warranty period, which are clearly the consequence of defects in production or materials, will be remedied free of charge. The remedy of defects shall not extend or renew the warranty period for the product. Damage attributable to natural wear and tear, incorrect treatment or misuse, failure to observe the operational instructions, unsuitable operating materials, excessive demand, use for unauthorized purposes, interventions by the customer or a third party or other reasons, for which REMS is not responsible, shall be excluded from the warranty.

Services under the warranty may only be provided by customer service stations authorized for this purpose by REMS. Complaints will only be accepted if the product is returned to a customer service station authorized by REMS without prior interference in an unassembled condition. Replaced products and parts shall become the property of REMS.

The user shall be responsible for the cost of shipping and returning the product.

The legal rights of the user, in particular the right to make claims against the seller under the warranty terms, shall not be affected. This manufacturer's warranty only applies for new products which are purchased in the European Union, in Norway or in Switzerland.

This warranty is subject to German law with the exclusion of the United Nations Convention on Contracts for the International Sales of Goods (CISG).

8. Extension of the manufacturer's guarantee to 5 years

For the drive units listed in these operating instructions it is possible to extend the guarantee time of the above manufacturer guarantee to 5 years by registering the drive unit under www.rems.de/service within 30 days of handover to the first user. Claims from the extension of the manufacturer guarantee can only be made by the registered first users on condition that the rating plate on the drive unit is not removed or changed and the data are legible. Cession of the claims is excluded.

9. Spare parts lists

For spare parts lists, see www.rems.de → Downloads → Parts lists.

Traduction de la notice d'utilisation originale

Les conditions d'utilisation des pinces à sertir REMS, pinces à sertir REMS Mini, boucles de sertissage REMS avec pinces-mères, têtes à sertir REMS et têtes à emboîtures REMS en combinaison avec les différents systèmes à sertir sont indiquées dans les documentations commerciales REMS en cours de validité (voir aussi www.rems.de → Télécharger → Catalogues, prospectus). Si le fabricant de systèmes à sertir modifie des composants des systèmes de tubes-raccords ou que de nouveaux composants sont mis sur le marché, les conditions d'utilisation actualisées devront être demandées auprès de la société REMS (fax + 49 7151 17 07 - 110 ou e-mail info@rems.de). Sous réserves de modifications et d'erreurs.

Fig. 1–20

1	Pince à sertir/pince à sertir Mini	17	Matrices à emboîtures
2	Axe de maintien de la pince	18	Broche à emboîtures
3	Bloc de pression/bouton	19	Mâchoire-mère/ mâchoire-mère Mini
4	Broche de verrouillage/verrou	20	Boucle de sertissage
5	Galets presseurs	21	Segment de sertissage
6	Poignée de carcasse	22	Profil de sertissage (boucle/ segments de sertissage)
7	Inverseur de sens de marche	23	Indication de l'état de charge
8	Interrupteur de sécurité	24	Contre-écrou
9	Poignée d'interrupteur	25	Accu
10	Machoirs	26	Indicateur de charge étagé (REMS Mini-Press 22 V ACC)
11	Profil de sertissage (pince à sertir)	27	Bague rotative (REMS Power-Press XL ACC)
12	Axe		
13	Bouton de retour manuel		
14	Têtes à sertir		
15	Dispositif d'emboîtures		
16	Tête à emboîtures		

Consignes générales de sécurité pour les outils électriques

⚠ AVERTISSEMENT

Lire attentivement toutes les consignes de sécurité, instructions, textes des figures et caractéristiques techniques de cet outil électrique. Le non-respect des instructions suivantes peut entraîner un risque de décharge électrique, de brûlures et d'autres blessures graves.

Conserver toutes les consignes de sécurité et instructions pour usage ultérieur.

Le terme «outil électrique» utilisé dans les consignes de sécurité se réfère aux outils électriques sur secteur (avec câble secteur) et aux outils électriques sur accu (sans câble secteur).

1) Sécurité du poste de travail

- Maintenir le poste de travail dans un état propre et bien éclairé. Le désordre et un poste de travail non éclairé peuvent être source d'accident.
- Ne pas travailler avec l'outil électrique dans un milieu où il existe un risque d'explosion, notamment en présence de liquides, de gaz ou de poussières inflammables. Les outils électriques produisent des étincelles qui peuvent mettre le feu à la poussière ou aux vapeurs.
- Tenir les enfants et les tierces personnes à l'écart pendant l'utilisation de l'outil électrique. Un utilisateur distrait risque de perdre le contrôle de l'appareil.

2) Sécurité électrique

- La fiche mâle de l'outil électrique doit être appropriée à la prise de courant. La fiche mâle ne doit en aucun cas être modifiée. Ne pas utiliser d'adaptateur de fiche avec un outil électrique équipé d'une mise à la terre. Des fiches mâles non modifiées et des prises de courant appropriées réduisent le risque d'une décharge électrique.
- Éviter le contact avec des surfaces mises à la terre, telles que les tubes, radiateurs, cuisinières et réfrigérateurs. Il y a un risque élevé de décharge électrique lorsque le corps est en contact avec la terre.
- Tenir l'outil électrique à l'abri de la pluie et de l'humidité. La pénétration d'eau dans un outil électrique augmente le risque de décharge électrique.
- Ne pas utiliser le câble de raccordement pour des fins auxquelles il n'a pas été prévu, notamment pour porter l'outil électrique, l'accrocher ou le débrancher en tirant sur la fiche mâle. Tenir le câble de raccordement à l'abri de la chaleur, de l'huile, des arêtes vives et des pièces en mouvement de l'appareil. Les câbles endommagés ou emmêlés augmentent le risque de décharge électrique.
- Pour travailler avec l'outil électrique à l'extérieur, n'utiliser que des rallonges dont l'usage est autorisé à l'extérieur. L'utilisation d'une rallonge appropriée pour l'extérieur réduit le risque de décharge électrique.
- Si l'utilisation de l'outil électrique en milieu humide est inévitable, utiliser un déclencheur par courant de défaut. L'utilisation d'un déclencheur par courant de défaut réduit le risque de décharge électrique.

3) Sécurité des personnes

- Être attentif, veiller à ce que l'on fait et se mettre au travail avec bon sens si l'on utilise un outil électrique. Ne pas utiliser l'outil électrique en étant fatigué ou en étant sous l'influence de drogues, d'alcools ou de médicaments. Lors de l'utilisation de l'outil électrique, un moment d'inattention peut entraîner des blessures graves.
- Porter des équipements de protection individuelle et toujours des lunettes de protection. Le port d'équipements de protection individuelle, comme un masque antipoussière, des chaussures de sécurité anti-dérapantes, un casque de protection ou une protection de l'ouïe selon le type de l'utilisation de l'outil électrique, réduit le risque de blessures.

- Éviter toute mise en marche involontaire ou incontrôlée. Vérifier que l'outil électrique est arrêté avant de le saisir, de le porter ou de le raccorder au secteur et à l'accu. Ne jamais transporter un appareil électrique avec le doigt sur l'interrupteur ou brancher un appareil en marche au secteur (risque d'accidents).
- Éloigner les outils de réglage et tournevis avant la mise en service de l'outil électrique. Un outil ou une clé se trouvant dans une pièce en mouvement de l'appareil peut entraîner des blessures.
- Éviter toute position anormale du corps. Veiller à adopter une position sûre et à garder l'équilibre à tout moment. L'outil électrique peut alors être mieux contrôlé dans des situations inattendues.
- Porter des vêtements appropriés. Ne pas porter de vêtements amples ni de bijoux. Écarter les cheveux, les vêtements et les gants des pièces en mouvement. Les vêtements amples, les bijoux et les cheveux longs risquent d'être happés par des pièces en mouvement.
- Si des dispositifs d'aspiration et de réception de poussière peuvent être installés, veiller à ce qu'ils soient branchés et utilisés correctement. L'utilisation d'un dispositif d'aspiration de poussière peut réduire les risques liés à la poussière.
- Ne pas se croire en sécurité et ignorer les consignes de sécurité valables pour les outils électriques, même après plusieurs utilisations de l'outil électrique. Toute négligence peut conduire à des blessures graves en quelques fractions de seconde.

4) Utilisation et traitement de l'outil électrique

- Ne pas surcharger l'appareil. Utiliser l'outil électrique approprié au travail effectué. Avec des outils électriques adéquats, le travail est meilleur et plus sûr dans la marge de puissance indiquée.
- Ne pas utiliser d'outil électrique dont l'interrupteur est défectueux. Un outil électrique ne pouvant plus être mis en marche ni arrêté est dangereux et doit impérativement être réparé.
- Retirer la fiche de la prise de courant et/ou retirer l'accu avant d'effectuer des réglages sur l'appareil, de changer des pièces ou de ranger l'appareil. Cette mesure de sécurité empêche une mise en marche involontaire de l'outil électrique.
- Tenir les outils électriques inutilisés hors de portée des enfants. Ne pas confier l'appareil à des personnes qui ne sont pas familiarisées avec son utilisation ou qui n'ont pas lu ces instructions. Les outils électriques sont dangereux s'ils sont utilisés par des personnes sans expérience.
- Prendre soin de l'outil électrique. Contrôler si les pièces en mouvement de l'appareil fonctionnent impeccablement et ne coincent pas et si aucune pièce n'est cassée ou endommagée de telle manière à affecter le fonctionnement de l'outil électrique. Avant l'utilisation de l'appareil, faire réparer les pièces endommagées. De nombreux accidents sont dus à un défaut d'entretien des outils électriques.
- Tenir les outils de coupe dans un état aiguisé et propre. Des outils de coupe bien entretenus ayant des arêtes bien aiguisées coincent moins et sont plus faciles à utiliser.
- Utiliser l'outil électrique, les accessoires, les outils de rechange, etc. conformément à ces instructions. Tenir compte des conditions de travail et de la tâche à réaliser. Ne pas utiliser les outils électriques pour accomplir des tâches différentes de celles pour lesquelles ils ont été conçus. Cela risque de provoquer des situations dangereuses.
- Veiller à ce que les poignées et surfaces soient sèches, propres et exemptes d'huile et de graisse. Des poignées et surfaces glissantes empêchent la manipulation sûre et le contrôle de l'outil électrique dans les situations inattendues.

5) Utilisation et traitement de l'outil sur accu

- Charger les accu uniquement avec les chargeurs recommandés par le fabricant. Il y a un risque d'incendie si un chargeur prévu pour un type précis d'accus est utilisé avec d'autres accus.
- N'utiliser que les accus prévus à cet effet avec les outils électriques. L'utilisation d'autres accus peut entraîner des blessures et des risques d'incendie.
- Tenir l'accu non utilisé à l'écart des trombones de bureau, pièces de monnaie, clés, clous, vis et autres petits objets métalliques pouvant court-circuiter les bornes de l'accu. Le court-circuitage des bornes de l'accu peut provoquer des brûlures et un incendie.
- Une utilisation inappropriée peut provoquer des fuites de liquide de l'accu. Éviter le contact avec ce liquide. En cas de contact, rincer à l'eau. Si le liquide pénètre dans les yeux, rincer à l'eau et consulter immédiatement un médecin. Le liquide s'échappant de l'accu peut entraîner des irritations de la peau et des brûlures.
- Ne jamais utiliser un accu endommagé ou modifié. Les accus endommagés ou modifiés peuvent avoir un comportement inattendu et provoquer un incendie, une explosion ou un risque de blessure.
- Ne pas exposer les accus au feu ou à des températures trop élevées. Le feu et les températures supérieures à 130 °C (265 °F) peuvent provoquer une explosion.
- Suivre toutes les instructions pour charger l'accu et ne jamais charger l'accu ou l'outil en dehors de la plage de température indiquée dans la notice d'utilisation. Si l'accu est chargé de manière incorrecte ou en dehors de la plage de température admissible, l'accu risque d'être détruit et le risque d'incendie augmente.

6) Service après-vente

- Faire réparer l'outil électrique uniquement par des professionnels qualifiés avec des pièces d'origines. Ceci permet de garantir la sécurité de l'appareil.
- Ne jamais effectuer d'opérations de maintenance sur les accus endommagés. Confier toutes les opérations de maintenance des accus au fabricant ou à un service après-vente autorisé.

Consignes de sécurité pour les sertisseuses

⚠️ AVERTISSEMENT

Lire attentivement toutes les consignes de sécurité, instructions, textes des figures et caractéristiques techniques de cet outil électrique. Le non-respect des instructions suivantes peut entraîner un risque de décharge électrique, de brûlures et d'autres blessures graves.

Conserver toutes les consignes de sécurité et instructions pour usage ultérieur.

- Tenir fermement l'outil électrique en le saisissant par la poignée de carcasse (6) et par la poignée d'interrupteur (9) et veiller à adopter une position sûre. *L'outil électrique développe une très grande force de compression. Il est plus sûr de le guider des deux mains. Une prudence particulière est donc nécessaire. Tenir les enfants et les tierces personnes à l'écart pendant l'utilisation de l'outil électrique.*
- Ne jamais approcher les mains de pièces en mouvement dans la zone à sertir ou dans la zone à emboîtures. *Risque de blessures par coincement des doigts ou des mains.*
- Ne jamais actionner la sertisseuse radiale sans avoir verrouillé l'axe de maintien de la pince (2). *Risque de rupture et de projection de pièces pouvant causer de graves blessures.*
- Toujours appliquer la sertisseuse radiale munie de la pince à sertir, pince à sertir Mini, boucle de sertissage avec pince-mère, de manière bien perpendiculaire à l'axe du tube sur la bague à sertir. *Si la sertisseuse radiale est appliquée en biais par rapport à l'axe du tube, sa grande puissance d'entraînement la ramène en position perpendiculaire à l'axe du tube. Risque d'écrasement des mains ou d'autres parties du corps et/ou risque de rupture et de projection de pièces pouvant causer de graves blessures.*
- Ne jamais actionner la sertisseuse radiale lorsque la pince à sertir, pince à sertir Mini, boucle de sertissage avec pince-mère n'est pas installée. *Ne démarrer le mouvement de sertissage que pour la réalisation d'un raccord. Sans contre-pression de la bague à sertir, la machine d'entraînement, la pince à sertir, la pince à sertir Mini, la boucle de sertissage et la pince-mère seraient soumises à une surcharge inutile.*
- Avant d'utiliser des pinces à sertir, boucles de sertissage avec pinces-mères (mâchoires, chaînes à sertir avec mâchoires intermédiaires) d'autres fabricants, vérifier qu'elles conviennent pour les sertisseuses radiales REMS. *Les pinces à sertir et les boucles de sertissage avec pinces-mères d'autres marques peuvent être utilisées sur les REMS Power-Press SE, REMS Power-Press, REMS Power-Press ACC, REMS Akku-Press et REMS Akku-Press ACC à condition d'être adaptées à la force de poussée nécessaire de 32 kN, d'être mécaniquement compatibles avec la machine d'entraînement REMS, de pouvoir être correctement verrouillées et d'être sujettes à une rupture contrôlée (sans risque de projection de pièces de pince à sertir, etc.) en fin de vie ou en cas de surcharge. Il est recommandé d'utiliser uniquement des pinces à sertir et des boucles de sertissage avec pinces-mères ayant un facteur de sécurité $\geq 1,4$ pour la rupture permanente, soit une résistance à une force de poussée de 45 kN pour une force de poussée nécessaire de 32 kN. Lire et respecter par ailleurs les notices d'utilisation et les consignes de sécurité du fabricant/fournisseur des pinces à sertir, boucles de sertissage avec pinces-mères ainsi que les instructions d'assemblage et de montage du fabricant/fournisseur du système à sertir correspondant et tenir compte des restrictions d'emploi qui y sont éventuellement indiquées. Toute non-observation entraîne un risque de rupture et de projection de pièces pouvant causer de graves blessures.*
- Ne jamais actionner la sertisseuse axiale lorsque les têtes à sertir ne sont pas correctement mises en place. *Toute non-observation entraîne un risque de rupture et de projection de pièces pouvant causer de graves blessures.*
- Positionner la bague rotative (27) de Power-Press XL ACC en fonction de la pince à sertir/pince-mère utilisée (voir 2.2). *Risque de blessure.*
- Veiller à ce que les têtes à emboîtures soient toujours vissées à fond sur le dispositif d'emboîture, jusqu'à la butée. *Toute non-observation entraîne un risque de rupture et de projection de pièces pouvant causer de graves blessures.*
- Ne jamais utiliser de pinces à sertir, pinces à sertir Mini, boucles de sertissage, pinces-mères, têtes à sertir, têtes à emboîtures endommagées. *Les pinces à sertir, pinces à sertir Mini, pinces-mères, têtes à sertir, têtes à emboîtures endommagées risquent de se coincer ou de se casser ou/ou de réaliser un raccord incorrect. Ne jamais réparer les pinces à sertir, pinces à sertir Mini, boucles de sertissage, pinces-mères, têtes à sertir, têtes à emboîtures endommagées. Toute non-observation entraîne un risque de rupture et de projection de pièces pouvant causer de graves blessures.*
- Débrancher la fiche secteur ou, le cas échéant, retirer l'accu avant le montage/démontage des pinces à sertir, pinces à sertir Mini, boucles de sertissage, pinces-mères, têtes à sertir, têtes à emboîtures. *Risque de blessure.*
- Suivre les prescriptions de maintenance de l'outil électrique et les consignes de maintenance des pinces à sertir, pinces à sertir Mini, boucles de sertissage, pinces-mères, têtes à sertir, têtes à emboîtures endommagées. *Le respect des instructions de maintenance allonge la durée de vie de l'outil électrique, des pinces à sertir, des pinces à sertir Mini, des boucles de sertissage, des mâchoires-mères, des têtes à sertir et des têtes à emboîtures.*
- Vérifier régulièrement que le câble de raccordement de l'outil électrique et les rallonges ne sont pas endommagés. *Faire remplacer les câbles endommagés par des professionnels qualifiés ou par un atelier S.A.V. agréé REMS.*
- Ne confier l'outil électrique qu'à des personnes ayant reçu les instructions nécessaires. *L'utilisation de l'outil électrique est interdite aux jeunes de moins de 16 ans, sauf si elle est nécessaire à leur formation professionnelle et qu'elle a lieu sous surveillance d'une personne qualifiée.*
- Les enfants et les personnes qui, en raison de leurs facultés physiques, sensorielles ou mentales ou de leur manque d'expérience ou de connais-

sances, sont incapables d'utiliser l'appareil électrique en toute sécurité ne sont pas autorisés à utiliser l'appareil électrique sans surveillance ou sans instructions d'une personne responsable de leur sécurité. *L'utilisation présente sinon un risque d'erreur de manipulation et de blessure.*

- N'utiliser que des rallonges autorisées et portant un marquage correspondant. Les rallonges doivent avoir une section de câble suffisante. *Utiliser un câble d'une section de 1,5 mm² pour les rallonges d'une longueur inférieure à 10 m, et un câble d'une section de 2,5 mm² pour les rallonges de 10 à 30 m.*

Consignes de sécurité pour les accus

⚠️ AVERTISSEMENT

Lire attentivement toutes les consignes de sécurité, instructions, textes des figures et caractéristiques techniques de cet outil électrique. Le non-respect des instructions suivantes peut entraîner un risque de décharge électrique, de brûlures et d'autres blessures graves.

Conserver toutes les consignes de sécurité et instructions pour usage ultérieur.

- Utiliser l'accu uniquement dans des outils électriques REMS. *L'accu n'est protégé contre une surcharge dangereuse que dans ces appareils.*
- Utiliser uniquement des accus REMS d'origine dont la tension correspond à celle qui est indiquée sur la plaque signalétique. *L'utilisation d'autres accus peut entraîner des blessures et des risques d'incendie dus à l'explosion des accus.*
- Utiliser l'accu et le chargeur rapide uniquement dans la plage de température de travail indiquée.
- Charger les accus REMS uniquement dans le chargeur rapide REMS. *L'utilisation d'un chargeur inapproprié présente un risque d'incendie.*
- Charger entièrement l'accu dans le chargeur rapide REMS avant la première utilisation afin de maintenir la capacité maximale de l'accu. *À la livraison, les accus sont partiellement chargés.*
- Insérer l'accu dans le logement pour accus de façon bien droite et sans chocs. *Risque de déformation des contacts de l'accu et d'endommagement de l'accu.*
- Protéger les accus de la chaleur, des rayons du soleil, du feu et de l'humidité. *Risque d'explosion et d'incendie.*
- Ne pas utiliser les accus dans un milieu où il existe un risque d'explosion, ni dans l'environnement de gaz inflammables, de solvants, de poussières, de vapeurs, d'humidité, etc. *Risque d'explosion et d'incendie.*
- Ne pas ouvrir ni effectuer des modifications sur les accus. *Risque d'explosion et d'incendie par court-circuit.*
- Ne pas utiliser l'accu si le boîtier ou les contacts sont endommagés. *Lorsque l'accu est endommagé ou utilisé de manière inappropriée, il peut dégager des vapeurs qui risquent d'irriter les voies respiratoires. Assurer l'apport d'air frais et consulter un médecin en cas de troubles.*
- Une utilisation inappropriée peut provoquer des fuites de liquide de l'accu. *Ne pas toucher le liquide. Le liquide s'échappant de l'accu peut entraîner des irritations de la peau et des brûlures. En cas de contact, rincer immédiatement à l'eau. Si le liquide pénètre dans les yeux, consulter en plus un médecin.*
- Respecter les consignes de sécurité imprimées sur l'accu et le chargeur rapide.
- Tenir l'accu non utilisé à l'écart des trombones de bureau, pièces de monnaie, clés, clous, vis et autres petits objets métalliques pouvant court-circuiter les contacts de l'accu. *Risque d'explosion et d'incendie par court-circuit.*
- Retirer l'accu avant un rangement ou stockage prolongé de l'outil électrique. *Protéger les contacts de l'accu contre les courts-circuits, par exemple avec un capuchon. Ceci réduit le risque d'écoulement de liquide de l'accu.*
- Ne pas jeter les accus endommagés dans les ordures ménagères. *Remettre les accus endommagés à une station S.A.V. agréé REMS ou à une société reconnue pour le traitement des déchets. Respecter les réglementations nationales. Voir également 6. Élimination*
- Tenir les accus hors de portée des enfants. *Les accus présentent un danger de mort en cas d'ingestion. Consulter immédiatement un médecin.*
- Éviter de toucher les accus qui présentent des fuites. *Le liquide s'échappant de l'accu peut entraîner des irritations de la peau et des brûlures. En cas de contact, rincer immédiatement à l'eau. Si le liquide pénètre dans les yeux, consulter en plus un médecin.*
- Enlever les accus de l'outil électrique lorsqu'ils sont usés. *Ceci évite le risque d'écoulement de liquide des accus.*
- Ne jamais charger les cellules, ne jamais les ouvrir, ne jamais les jeter dans le feu et ne jamais provoquer de court-circuit. *Les cellules peuvent provoquer un incendie et éclater. Risque de blessure.*

Explication des symboles

⚠️ **AVERTISSEMENT** Danger de degré moyen pouvant entraîner des blessures graves (irréversibles), voire mortelles en cas de non-respect des consignes.

⚠️ **ATTENTION** Danger de degré faible pouvant entraîner de petites blessures (réversibles) en cas de non-respect des consignes.

⚠️ **AVIS** Danger pouvant entraîner des dommages matériels sans risque de blessure (il ne s'agit pas d'une consigne de sécurité).



Lire la notice d'utilisation avant la mise en service



Protection obligatoire de la vue



Protection obligatoire de l'ouïe



Outil électrique répondant aux exigences de la classe de protection II



Éliminer dans le respect de l'environnement



Marquage de conformité CE

1. Caractéristiques techniques

Utilisation conforme

⚠ AVERTISSEMENT

Les sertisseuses radiales REMS sont prévues pour la réalisation d'assemblages par raccord à sertir avec tous les systèmes à sertir courants.

Les pinces à couper REMS sont prévues pour couper des tiges filetées jusqu'à la classe de résistance 4.8 (400 N/mm²).

La pince à couper les câbles REMS est prévue pour couper des câbles électriques ≤ 300 mm² (Ø 30 mm).

Les sertisseuses axiales REMS sont prévues pour la réalisation de raccords à bagues à glissement.

Les emboîteurs REMS sont prévus pour les emboîtures et le calibrage de tubes.

Les accus REMS sont prévus pour l'alimentation des machines d'entraînement sur accu REMS et de la lampe à LED sur accu REMS. Tenir compte de la tension de l'accu.

Les chargeurs rapides sont prévus pour charger les accus REMS.

Toute autre utilisation est non conforme et donc interdite.

1.1. Fourniture

Sertisseuses radiales/emboîteurs pour tubes électriques : machine d'entraînement, notice d'utilisation, coffret métallique.

Sertisseuses/emboîteurs pour tubes sur accu : machine d'entraînement, accu Li-Ion, chargeur rapide, notice d'utilisation, coffret métallique.

1.2. Références

REMS Power-Press SE machine d'entraînement	572101
REMS Power-Press machine d'entraînement	577001
REMS Power-Press ACC machine d'entraînement	577000
REMS Power-Press XL ACC	579000
REMS Mini-Press ACC machine d'entraînement Li-Ion	578001
REMS Mini-Press 22 V ACC machine d'entraînement Li-Ion	578002
REMS Akku-Press machine d'entraînement Li-Ion	571003
REMS Akku-Press ACC machine d'entraînement Li-Ion	571004
REMS Ax-Press 25 ACC machine d'entraînement Li-Ion	573003
REMS Ax-Press 25 L ACC machine d'entraînement Li-Ion	573004
REMS Ax-Press 30 machine d'entraînement Li-Ion	573008
REMS Ax-Press 40 machine d'entraînement Li-Ion	573006
REMS Akku-Ex-Press Cu ACC machine d'entraînement Li-Ion	575006
REMS Akku-Ex-Press P machine d'entraînement Li-Ion	575009
REMS Akku-Ex-Press P ACC machine d'entraînement Li-Ion	575008
REMS Akku-Ex-Press Q & E ACC machine d'entraînement Li-Ion	575005
REMS Power-Ex-Press Q & E ACC machine d'entraînement	575007
Dispositif d'emboîture 6-40 mm, ½-1½"	575100
Dispositif d'emboîture 54-63 mm, 2"	575101
REMS Accu Li-Ion 14,4 V, 1,5 Ah	571545
REMS Accu Li-Ion 14,4 V, 3,0 Ah	571555
REMS Accu Li-Ion 21,6 V, 1,5 Ah	571570
REMS Accu Li-Ion 21,6 V, 2,5 Ah	571571
Chargeur rapide Li-Ion/Ni-Cd 230 V	571560
Chargeur rapide Li-Ion 230 V	571575
Alimentation en courant Li-Ion 230 V, au lieu des accus 14,4 V	571565
Coffret métallique REMS Power-Press SE	570280
Coffret métallique REMS Power-Press	570280
Coffret métallique REMS Power-Press ACC	570280
Caisse de transport XL REMS Power-Press XL ACC	579240
Coffret métallique REMS Mini-Press ACC/Mini-Press 22 V ACC	578290
Coffret métallique REMS Akku-Press/Akku-Press ACC	571290
Coffret métallique REMS Ax-Press 30/Ax-Press 40	573282
Coffret métallique REMS Akku-Ex-Press Q & E ACC	578290
Coffret métallique REMS Ax-Press 25 ACC/Ax-Press 25 L ACC	578290
Coffret métallique REMS Akku-Ex-Press Cu ACC	578290
Coffret métallique REMS Akku-Ex-Press P/Akku-Ex-Press P ACC	578290
Coffret métallique Combi Set REMS Ax-Press 25 ACC et Akku-Ex-Press P	573284
REMS CleanM	140119

1.3. Plage d'utilisation

REMS Mini-Press ACC / Mini-Press 22 V ACC sertisseuse radiale pour la réalisation d'assemblages par raccord à sertir avec tous les systèmes à sertir courants sur tubes acier, acier inoxydable, cuivre, plastique et multicouche Ø 10-40 mm Ø ⅜-1½"

Sertisseuses radiales REMS Power-Press / Power-Press ACC / Power-Press XL ACC et REMS Akku-Press / Akku-Press ACC pour la réalisation d'assemblages par raccord à sertir avec tous les systèmes à sertir courants sur tubes acier, acier inoxydable, cuivre, plastique et composite Ø 10-108 mm Ø ⅜-4"

Sertisseuses axiales pour la réalisation de raccords à bagues d'accouplement (assemblage par bagues à glissement) sur tubes acier inoxydable, cuivre, plastique et multicouche Ø 12-40 mm

REMS Akku-Ex-Press Q & E ACC pour emboîtures sur tubes/bagues du système Uponor Quick & Easy Ø 16-40 mm Ø ⅝-1½"

REMS Power-Ex-Press Q & E ACC pour emboîtures sur tubes/bagues du système Uponor Quick & Easy Ø 16-63 mm Ø ½-2"

REMS Akku-Ex-Press Cu ACC pour emboîtures et calibrage de tubes cuivre écroui, aluminium écroui, acier de précision écroui, acier inoxydable écroui Ø 8-42 mm Ø ⅜-1¾"

REMS Akku-Ex-Press P et REMS Akku-Ex-Press P ACC pour emboîtures de tubes plastique et multicouche Ø 12-40 mm

Plage de température de travail

Sertisseuses REMS sur accu -10 °C - +60 °C (14 °F - +140 °F)
Accu -10 °C - +60 °C (14 °F - +140 °F)
Chargeur rapide 0 °C - +40 °C (32 °F - +113 °F)

Sertisseuses filaires -10 °C - +60 °C (14 °F - +140 °F)

Plage de température de stockage > 0 °C (32 °F)

1.4. Force de poussée

Force de poussée des sertisseuses radiales (sauf sertisseuse radiale Mini) 32 kN
Force de poussée REMS Mini-Press ACC / Mini Press 22 V ACC 22 kN
Force de poussée REMS Ax-Press 25 ACC 20 kN
Force de poussée REMS Ax-Press 25 L ACC 13 kN
Force de poussée REMS Ax-Press 30 / Ax-Press 40 30 kN
Force de poussée REMS Akku-Ex-Press Cu ACC / P / P ACC / Q&E ACC 20 kN
Force de poussée REMS Power-Ex-Press Q & E ACC 34 kN

Les forces indiquées sont des forces nominales.

1.5. Caractéristiques électriques

REMS Power-Press SE 230 V~; 50-60 Hz; 450 W; 1,8 A
REMS Power-Press 110 V~; 50-60 Hz; 450 W
REMS Power-Press ACC S3 20% (AB 2/10 min)
REMS Power-Press XL ACC Double isolation, antiparasitage
REMS Power-Ex-Press Q & E ACC

REMS Mini-Press ACC 14,4 V =; 1,5 Ah
REMS Ax-Press 25 ACC/25 L ACC 14,4 V =; 3,0 Ah
REMS Akku-Ex-Press Cu ACC
REMS Akku-Ex-Press P
REMS Akku-Ex-Press P ACC
REMS Akku-Ex-Press Q & E ACC

REMS Mini-Press 22 V ACC 21,6 V =; 1,5 Ah / 21,6 V =; 2,5 Ah
REMS Ax-Press 30

REMS Akku-Press, Akku-Press ACC 14,4 V =; 3,0 Ah
REMS Ax-Press 40

Chargeur rapide Li-Ion/Ni-Cd entrée 230 V~; 50-60 Hz; 65 W
sortie 10,8-18 V =
Double isolation, antiparasitage
entrée 110 V~; 50-60 Hz; 65 W
sortie 10,8-18 V =
Double isolation, antiparasitage

Chargeur rapide Li-Ion entrée 230 V~; 50-60 Hz; 70 W
sortie 10,8-21,6 V =
Double isolation, antiparasitage
entrée 110 V~; 50-60 Hz; 70 W
sortie 10,8-21,6 V =
Double isolation, antiparasitage

Alimentation en courant entrée 230 V~; 50-60 Hz
sortie 14,4 V =; 6 A-33 A
Double isolation, antiparasitage
entrée 110 V~; 50-60 Hz
sortie 14,4 V =; 6 A-33 A
Double isolation, antiparasitage

1.6. Dimensions

REMS Power-Press SE 430×118×85 mm (16,9"×4,6"×3,3")
REMS Power-Press, Power-Press ACC 370×235×85 mm (14,6"×9,2"×3,3")
REMS Power-Press XL ACC 525×255×90 mm (20,7"×10,0"×3,5")
REMS Mini-Press ACC 288×260×80 mm (11,3"×10,2"×3,1")
REMS Mini-Press 22 V ACC 273×260×75 mm (10,7"×10,2"×3,0")
REMS Akku-Press, Akku-Press ACC 338×298×85 mm (13,3"×11,7"×3,3")
REMS Ax-Press 25 ACC 295×260×80 mm (11,6"×10,2"×3,3")
REMS Ax-Press 25 L ACC 325×260×80 mm (12,8"×10,2"×3,1")
REMS Ax-Press 30 290×235×75 mm (11,4"×9,2"×3,0")
REMS Ax-Press 40 330×320×85 mm (13"×12,6"×3,3")
REMS Akku-Ex-Press Cu ACC 265×260×80 mm (10,4"×10,2"×3,1")

REMS Akku-Ex-Press P, Akku-Ex-Press P ACC	275×260×80 mm (10,8"×10,2"×3,1")
REMS Akku-Ex-Press Q & E ACC	290×260×80 mm (11,4"×10,2"×3,1")
REMS Power-Ex-Press Q & E ACC	420×245×81 mm (16,5"×9,6"×3,2")

1.7. Poids

REMS Power-Press SE machine d'entraînement	4,7 kg (10,4 lb)
REMS Power-Press / ACC machine d'entraînement	4,7 kg (10,4 lb)
REMS Power-Press XL ACC	5,5 kg (12,1 lb)
REMS Mini-Press ACC machine sans accu	2,1 kg (4,5 lb)
REMS Mini-Press 22 V ACC machine sans accu	2,1 kg (4,5 lb)
REMS Akku-Press / ACC machine sans accu	3,8 kg (8,3 lb)
REMS Ax-Press 25 ACC machine sans accu	2,6 kg (5,6 lb)
REMS Ax-Press 25 L ACC machine sans accu	2,8 kg (6,1 lb)
REMS Ax-Press 30 machine sans accu	3,9 kg (8,6 lb)
REMS Ax-Press 40 machine sans accu	5,4 kg (11,8 lb)
REMS Akku-Ex-Press Cu ACC machine sans accu	2,3 kg (5,0 lb)
REMS Akku-Ex-Press P / ACC machine sans accu	2,0 kg (4,4 lb)
REMS Akku-Ex-Press Q & E ACC machine sans accu	2,0 kg (4,4 lb)
REMS Power-Ex-Press Q & E ACC machine d'entraînement	5,6 kg (12,2 lb)
REMS Accu Li-Ion 14,4 V, 1,5 Ah	0,3 kg (0,6 lb)
REMS Accu Li-Ion 14,4 V, 3,0 Ah	0,5 kg (1,1 lb)
REMS Accu Li-Ion 21,6 V, 1,5 Ah	0,4 kg (0,9 lb)
REMS Accu Li-Ion 21,6 V, 2,5 Ah	0,4 kg (0,9 lb)
Pince à sertir (moyenne)	1,8 kg (3,9 lb)
Pince à sertir Mini (moyenne)	1,2 kg (2,6 lb)
Tête à sertir (paire, moyenne)	0,3 kg (0,6 lb)
Tête à emboîtures (moyenne)	0,2 kg (0,4 lb)
Pince-mère Z2	2,0 kg (4,8 lb)
Pince-mère Z4	3,6 kg (7,8 lb)
Pince-mère Z5	3,8 kg (8,2 lb)
Pince-mère Z6	5,5 kg (12,1 lb)
Boucle de sertissage M54 (PR-3S)	3,1 kg (6,7 lb)
Boucle de sertissage U75 (PR-3B)	2,7 kg (5,9 lb)

1.8. Niveau sonore

Valeur d'émission relative au poste de travail			
REMS Power-Press SE	L _{PA} = 76 dB	L _{WA} = 87 dB	K = 3 dB
REMS Power-Press/ACC / XL ACC	L _{PA} = 81 dB	L _{WA} = 92 dB	K = 3 dB
REMS Mini-Press ACC / 22 V ACC	L _{PA} = 73 dB	L _{WA} = 84 dB	K = 3 dB
REMS Akku-Press / ACC	L _{PA} = 74 dB	L _{WA} = 85 dB	K = 3 dB
REMS Ax-Press 25 ACC / L ACC	L _{PA} = 73 dB	L _{WA} = 84 dB	K = 3 dB
REMS Ax-Press 30 / Ax-Press 40	L _{PA} = 74 dB	L _{WA} = 85 dB	K = 3 dB
REMS Akku-Ex-Press Cu ACC	L _{PA} = 73 dB	L _{WA} = 84 dB	K = 3 dB
REMS Akku-Ex-Press P / ACC	L _{PA} = 73 dB	L _{WA} = 84 dB	K = 3 dB
REMS Akku-Ex-Press Q & E ACC	L _{PA} = 73 dB	L _{WA} = 84 dB	K = 3 dB
REMS Power-Ex-Press Q & E ACC	L _{PA} = 81 dB	L _{WA} = 92 dB	K = 3 dB

1.9. Vibrations

Valeur effective pondérée de l'accélération < 2,5 m/s² K = 1,5 m/s²

Le niveau moyen de vibrations a été mesuré au moyen d'un protocole d'essai normalisé et peut servir pour effectuer une comparaison avec un autre outil électrique. Le niveau moyen de vibrations peut également être utilisé pour l'évaluation de l'exposition.

⚠ ATTENTION

Le niveau moyen de vibrations est susceptible de varier en fonction des conditions d'utilisation de l'outil électrique. En fonction de l'utilisation effective (fonctionnement intermittent), il peut être nécessaire de prévoir des mesures spéciales de protection de l'utilisateur.

2. Mise en service

⚠ CAUTION

Après un stockage prolongé de la machine d'entraînement, actionner la soupape de surpression en appuyant sur le bouton de retour manuel (13) avant de remettre la machine d'entraînement en service. Si la soupape est bloquée ou fonctionne difficilement, il est interdit d'utiliser la machine d'entraînement. Faire examiner la machine d'entraînement par une station S.A.V. agréée REMS.

⚠ CAUTION

Les charges de plus de 35 kg doivent être portées par au moins 2 personnes.

Les conditions d'utilisation des pinces à sertir REMS, pinces à sertir REMS Mini, boucles de sertissage REMS avec pinces-mères, têtes à sertir REMS et têtes à emboîtures REMS en combinaison avec les différents systèmes à sertir sont indiquées dans les documentations commerciales REMS en cours de validité (voir aussi www.rems.de → Télécharger → Catalogues, prospectus). Si le fabricant de systèmes à sertir modifie des composants des systèmes de tubes-raccords ou que de nouveaux composants sont mis sur le marché, les conditions d'utilisation actualisées devront être demandées auprès de la société REMS (fax + 49 7151 17 07 - 110 ou e-mail info@rems.de). Sous réserves de modifications et d'erreurs.

2.1. Branchement électrique

⚠ AVERTISSEMENT

Contrôler la tension du réseau! Avant le branchement de la machine d'entraînement ou du chargeur rapide, vérifier que la tension correspond à celle indiquée sur la plaque signalétique. Sur les chantiers, dans un environnement humide, à l'intérieur ou à l'extérieur ou dans d'autres situations

d'installation similaires, ne faire fonctionner l'outil électrique sur réseau qu'avec un interrupteur différentiel qui coupe l'alimentation en énergie dès que le courant de fuite qui passe à la terre dépasse 30 mA pendant 200 ms.

Accus

AVIS

Toujours enficher l'accu 14,4 V (25) de façon bien droite dans la machine d'entraînement ou le chargeur rapide. L'enfichage de l'accu en biais endommage les contacts et peut provoquer un court-circuit et endommager l'accu.

Décharge profonde due à une tension insuffisante

Pour les accus Li-Ion, la tension ne doit pas être inférieure à une valeur minimale. Sinon l'accu risque de subir une décharge profonde et d'être endommagé. À la livraison, les cellules des accus Li-Ion sont chargées à environ 40%. Les accus Li-Ion doivent donc être chargés avant leur utilisation, puis être rechargés régulièrement. La non-observation de cette consigne du fabricant des cellules peut conduire à un endommagement de l'accu Li-Ion par décharge profonde.

Décharge profonde due au stockage

En cas de stockage prolongé d'un accu Li-Ion faiblement chargé, celui-ci peut subir une décharge profonde par décharge spontanée et être endommagé. Les accus Li-Ion doivent donc être chargés avant leur stockage, puis être rechargés au moins tous les six mois et avant toute utilisation.

AVIS

Charger l'accu avant de l'utiliser. Recharger régulièrement les accus Li-Ion pour éviter une décharge profonde. Une décharge profonde endommage l'accu.



Utiliser uniquement le chargeur rapide REMS pour charger l'accu. Les accus Li-Ion neufs et stockés de façon prolongée n'atteignent leur capacité maximale qu'après plusieurs chargements. Ne pas charger les piles non rechargeables.

Contrôle de l'état de charge de toutes les sertisseuses sur accu Li-Ion

À partir du 01/01/2011, toutes les sertisseuses sur accu sont équipées d'un contrôle électronique de l'état de charge avec LED bicolore (23) rouge/verte indiquant l'état de charge. La LED est verte lorsque l'accu est entièrement chargé ou que sa charge est encore suffisante. La LED est rouge lorsqu'il faut charger l'accu. Lorsque cet état apparaît en cours de sertissage et que l'opération de sertissage n'est pas terminée, achever le sertissage avec un accu Li-Ion chargé. Lorsque la machine d'entraînement n'est pas utilisée, la LED s'éteint après 2 heures environ et se rallume en cas de remise sous tension de la machine d'entraînement.

Témoin de charge étagé (26) des accus Li-Ion 21,6 V

Les 4 LED du témoin de charge étagé affichent l'état de charge de l'accu. Lorsque le bouton portant le symbole de batterie est actionné, au moins une LED s'allume pendant quelques secondes. Plus les LED allumées sont nombreuses et plus la charge de l'accu est élevée. Si une LED rouge clignote, recharger l'accu.

Chargeur rapide Li-Ion/Ni-Cd et chargeur rapide Li-Ion (réf. 571560 und 571575)

Lorsque la fiche secteur est branchée, le témoin lumineux gauche est vert et allumé en continu. Dès que l'accu est enfiché dans le chargeur rapide, un témoin lumineux vert clignote. La charge de l'accu est en cours. Lorsque ce témoin lumineux vert reste allumé en continu, l'accu est chargé. Si un témoin lumineux rouge clignote, l'accu est défectueux. Si un témoin lumineux rouge est allumé en continu, la température du chargeur rapide et/ou de l'accu dépasse les limites admissibles comprises entre 0°C et +40°C.

AVIS

Les chargeurs rapides ne conviennent pas à un usage à l'extérieur.

2.2. Montage (changement) de la pince à sertir, pince à sertir Mini (fig. 1 (1)), pince à sertir (4G) (fig. 15), pince à sertir (S) (fig. 16), de la boucle de sertissage (PR-3S) avec mâchoire-mère (fig. 17), de la boucle de sertissage (PR-3B) avec mâchoire-mère (fig. 18), de la boucle de sertissage 45° (PR-2B) avec mâchoire-mère (fig. 19) sur les sertisseuses radiales

Débrancher la fiche secteur ou, le cas échéant, retirer l'accu. N'utiliser que des pinces à sertir, pinces à sertir Mini et des boucles de sertissage ayant un profil de sertissage préconisé pour le système à sertir. Les pinces à sertir, pinces à sertir Mini et les boucles de sertissage sont marquées au niveau des mâchoires et respectivement des segments de sertissage de lettres pour l'identification du profil de sertissage et d'un nombre correspondant à la dimension. Les mâchoires-mères sont marquées de la lettre Z et d'un chiffre correspondant à la boucle de sertissage autorisée portant le même code. La boucle de sertissage 45° (PR-2B) peut uniquement être montée à un angle de 45° par rapport à la pince-mère Z1/pince-mère Mini Z1 (fig. 19). Lire et respecter les instructions d'assemblage et de montage du fabricant/fournisseur du système à sertir. Ne jamais utiliser avec une pince à sertir, pince à sertir Mini ou une boucle de sertissage avec mâchoire-mère, mâchoire-mère Mini inadaptées (profil de sertissage, dimension). Le sertissage pourrait s'avérer défectueux et la machine, ainsi que la pince à sertir, pince à sertir Mini ou la boucle de sertissage, mâchoire-mère et mâchoire-mère Mini pourraient subir des dommages.

Il est conseillé de déposer la machine d'entraînement sur une table ou par terre. Positionner la bague rotative (fig. 20 (27)) de REMS Power-Press XL ACC en fonction de la pince à sertir/pince-mère utilisée. Pour utiliser la pince-mère Z6 XL, tourner la bague rotative (27) jusqu'à l'enclenchement de sorte qu'elle ne masque pas la fente du carter d'entraînement. Pour toutes les autres pinces à sertir/pince-mères, tourner la bague rotative (27) jusqu'à l'enclenchement de sorte qu'elle masque la fente du carter d'entraînement. Le montage (changement) de la pince à sertir, pince à sertir Mini et de la mâchoire-mère, mâchoire-mère Mini ne peut être effectué que si les galets presseurs (5) sont entièrement revenus en arrière. Le cas échéant, sur REMS Power-Press SE, pousser l'inverseur de sens de marche (7) vers la gauche et actionner l'interrupteur de sécurité (8). Sur REMS Mini-Press ACC, REMS Mini-Press 22 V ACC, REMS Power-Press/REMS Power-Press ACC/REMS Power-Press XL ACC et REMS Akku-Press/REMS Akku-Press ACC, actionner le bouton de retour manuel (13) jusqu'à ce que les galets presseurs (5) soient entièrement revenus en arrière.

ATTENTION

Positionner toujours la bague rotative (27) en fonction de la pince à sertir/pince-mère utilisée jusqu'à ce que celle-ci s'enclenche. Danger d'écrasement !

Ouvrir l'axe de maintien de la pince (2) en poussant la broche de verrouillage/le verrou (4). L'axe de maintien de la pince (2) sort sous l'impulsion d'un ressort. Monter la pince à sertir, pince à sertir Mini (1), mâchoire-mère, mâchoire-mère Mini (19) choisie. Pousser l'axe de maintien de la pince (2) vers l'avant jusqu'à ce que la broche de verrouillage/le verrou (4) s'enclenche. Appuyer en même temps sur le bloc de pression/bouton (3) situé directement au-dessus de l'axe de maintien de la pince (2). Ne pas démarrer les sertisseuses radiales sans avoir mis en place la pince à sertir, pince à sertir Mini ou la boucle de sertissage avec mâchoire-mère, mâchoire-mère Mini. N'actionner le mouvement de sertissage que pour la réalisation d'un raccordement. Sans la contre-pression de la bague à sertir, la machine d'entraînement et la pince à sertir, pince à sertir Mini ou la boucle de sertissage avec mâchoire-mère, mâchoire-mère Mini seraient soumises à une surcharge inutile.

ATTENTION

Ne jamais effectuer de sertissage si l'axe de retenue de la pince (2) n'est pas verrouillé. Risque de rupture et de projection de pièces pouvant causer de graves blessures.

2.3. Montage (changement) des têtes à sertir (14) sur les sertisseuses axiales (Fig. 6, 9)

Retirer l'accu. N'utiliser que des têtes à sertir spécifiques au système. Les têtes à sertir REMS sont marquées de lettres d'identification du système à bagues à glissement et d'un chiffre correspondant à la dimension. Lire et respecter les instructions d'assemblage et de montage du fabricant/fournisseur du système utilisé. Ne jamais utiliser avec des têtes à sertir inadaptées (système à bagues à glissement, dimension). Le raccordement pourrait s'avérer défectueux et la machine et les têtes à sertir pourraient subir des dommages.

Enfoncer à fond les têtes à sertir (14) choisies et les tourner le cas échéant jusqu'en position d'encliquetage (encliquetage à billes). Veiller à ce que les têtes à sertir et le logement du dispositif de sertissage soient propres.

2.4. Montage (changement) de la tête à emboîtures (16) sur REMS Akku-Ex-Press Q & E ACC et REMS Power-Ex-Press Q & E ACC (Fig. 7, 8)

Débrancher la fiche secteur ou, le cas échéant, retirer l'accu. N'utiliser que des têtes à emboîtures d'origine Uponor Quick & Easy. Lire et respecter les instructions d'assemblage et de montage du fabricant/fournisseur du système utilisé. Ne jamais utiliser avec des têtes à emboîtures inadaptées (système, dimension). Le raccordement pourrait s'avérer défectueux et la machine et les têtes à emboîtures pourraient subir des dommages. Graisser légèrement le cône de la broche à emboîtures (18). Visser la tête à emboîtures à fond sur le dispositif d'emboîture, jusqu'à la butée. Lire et respecter les instructions d'assemblage et de montage du fabricant/fournisseur du système utilisé. Les têtes à emboîtures REMS P et Cu ne sont pas adaptées pour les emboîteurs REMS Akku-Ex-Press Q & E ACC et REMS Power-Ex-Press Q & E ACC et ne doivent par conséquent pas être montées.

Changement du dispositif d'emboîture sur REMS Power-Ex-Press Q & E ACC
Débrancher la fiche secteur. Dévisser le dispositif d'emboîture (15) de REMS Power-Ex-Press Q & E ACC. Visser le dispositif d'emboîture choisi jusqu'à la butée et le serrer à la main.

2.5. Montage (changement) de la tête à emboîtures (16) sur REMS Akku-Ex-Press Cu ACC (fig. 11)

Retirer l'accu. Graisser légèrement le cône de la broche à emboîtures. Visser la tête à emboîtures sur le dispositif d'emboîture (15) jusqu'à la butée. Régler le dispositif d'emboîture de sorte que la force de poussée de la machine d'entraînement soit reprise par la machine d'entraînement et non pas par la tête à emboîtures à la fin de l'élargissement. A cet effet, dévisser le dispositif d'emboîture de la machine d'entraînement avec la tête à emboîtures. Faire avancer le piston d'avance le plus possible sans que la machine ne passe en marche arrière. Dans cette position, visser le dispositif d'emboîture (avec la tête à emboîtures vissée) sur la machine d'entraînement jusqu'à ce que les matrices à emboîtures (17) de la tête à emboîtures (16) soient entièrement ouvertes. Bloquer le dispositif d'emboîture dans cette position en vissant le contre-écrou (24).

2.6. Montage (changement) de la tête à emboîtures (16) sur REMS Akku-Ex-Press P, REMS Akku-Ex-Press P ACC (fig. 10)

Retirer l'accu. Graisser légèrement le cône de la broche à emboîtures (18). Visser la tête à emboîtures (16) sur le dispositif d'emboîture (15) jusqu'à la butée. N'utiliser que des têtes à emboîtures spécifiques au système. Les têtes à emboîtures REMS sont marquées de lettres d'identification du système à bagues à glissement et d'un chiffre correspondant à la taille. Lire et respecter les instructions d'assemblage et de montage du fabricant/fournisseur du système utilisé. Ne jamais utiliser avec des têtes à emboîtures inadaptées (système à bagues à glissement, taille). Le raccord pourrait être inutilisable et la machine et les têtes à emboîtures pourraient subir des dommages.

AVIS

Lors de la réalisation de l'emboîture, veiller à ce que la bague à glissement soit suffisamment espacée de la tête à emboîtures (16) pour ne pas déformer ou casser les matrices à emboîtures (17).

3. Fonctionnement

CAUTION

Après un stockage prolongé de la machine d'entraînement, actionner la soupape de surpression en appuyant sur le bouton de retour manuel (13) avant de remettre la machine d'entraînement en service. Si la soupape est bloquée ou fonctionne difficilement, il est interdit d'utiliser la machine d'entraînement. Faire examiner la machine d'entraînement par une station S.A.V. agréée REMS.

3.1. Sertisseuses radiales (fig. 1 à 5 et 15 à 20)

Avant chaque utilisation, vérifier que la pince à sertir/pince à sertir Mini, la boucle de sertissage et la pince-mère/pince-mère Mini, et en particulier le profil de sertissage (11, 22) des mâchoires (10) ou des 3 segments de sertissage (21), ne sont pas endommagés ou usés. Ne pas réutiliser les pinces à sertir, pinces à sertir Mini, boucles de sertissage, pinces-mères et pinces-mères Mini endommagées ou usées afin d'éviter les risques d'accident et les sertissages non-conformes.

Avant chaque utilisation, procéder à un essai de sertissage avec la machine d'entraînement en mettant en place la pince à sertir ou pince à sertir Mini correspondante, la boucle de sertissage correspondante avec mâchoire-mère ou mâchoire-mère Mini et la bague à sertir. La pince à sertir/pince à sertir Mini (1) et la boucle de sertissage (20) avec mâchoire-mère ou mâchoire-mère Mini doivent être mécaniquement compatibles avec la machine d'entraînement et pouvoir être correctement verrouillées. À la fin du sertissage, les mâchoires (10), les boucles de sertissage (20) et les segments de sertissage (21) doivent être entièrement fermés aussi bien à leur extrémité (fig. 1 et fig. 15 à 19, en "A") que du côté opposé (fig. 1 et fig. 15 à 19, en "B"). Vérifier l'étanchéité de l'assemblage (observer les réglementations, normes, directives, etc. en vigueur dans les différents pays).

S'il y a formation d'une bavure importante sur la bague à sertir pendant la fermeture de la pince à sertir, pince à sertir Mini ou de la boucle de sertissage, il se peut que le sertissage soit défectueux ou ne soit pas étanche (voir 5. Défauts).

ATTENTION

Pour ne pas endommager la sertisseuse, il est recommandé de ne pas provoquer de tension entre la pince à sertir, la pince à sertir Mini, la boucle de sertissage, la mâchoire-mère, la mâchoire-mère Mini le raccord et la machine d'entraînement dans les situations de travail similaires à celles présentées sur les figures 12 à 14. Toute non-observation entraîne un risque de rupture et de projection de pièces pouvant causer de graves blessures.

3.1.1. Mode opératoire

Comprimer la pince à sertir, pince à sertir Mini (1) à la main jusqu'à la faire passer par dessus la bague à sertir. Positionner la machine d'entraînement avec la pince à sertir perpendiculairement au tube sur le raccord à sertir. Lâcher la pince à sertir pour qu'elle se ferme autour du raccord à sertir. Tenir la machine d'entraînement par la poignée de carcasse (6) et par la poignée d'interrupteur (9).

Monter la boucle de sertissage (20) autour de la bague à sertir. Placer la pince-mère/pince-mère Mini (19) dans la machine d'entraînement et verrouiller l'axe de verrouillage de la pince. Positionner le cas échéant la bague rotative (27) (voir 2.2). Placer la mâchoire-mère/mâchoire-mère Mini (19) dans la machine d'entraînement et verrouiller l'axe de maintien de la pince (2). Comprimer la mâchoire-mère/mâchoire-mère Mini (19) à la main jusqu'à ce qu'il soit possible de monter la mâchoire-mère/mâchoire-mère Mini sur la boucle de sertissage. Relâcher la mâchoire-mère/mâchoire-mère Mini pour engager les crochets/demi-sphères de la mâchoire-mère/mâchoire-mère Mini sur les rouleaux cylindriques/logements sphériques de la boucle de sertissage et appliquer la boucle de sertissage sur la bague du raccord à sertir. La pince-mère Z1 et la pince-mère Mini Z1 doivent impérativement être montées sur la boucle de sertissage à un angle de 45°.

Sur REMS Power-Press SE, pousser l'inverseur de sens de marche (7) vers la droite (avance) et appuyer sur l'interrupteur de sécurité (8). Maintenir l'interrupteur de sécurité (8) en position enfoncée jusqu'à achèvement du sertissage et jusqu'à fermeture de la pince à sertir/boucle de sertissage. Relâcher immédiatement l'interrupteur de sécurité. Pousser l'inverseur de sens de marche (7) vers la gauche (recul) et appuyer sur l'interrupteur (8) jusqu'au recul total des galets presseurs et jusqu'à ce que l'embrayage de sécurité à friction réagisse. Relâcher immédiatement l'interrupteur de sécurité.

AVIS

Ne pas surcharger inutilement l'embrayage de sécurité à friction. Relâcher immédiatement l'interrupteur de sécurité après la fermeture de la pince à sertir

et de la boucle de sertissage ou le retour des galets presseurs. Comme tout embrayage à friction, l'accouplement de sécurité à friction est sujet à une usure normale. Toute surcharge inutile accélère son usure et risque de le détériorer.

Sur REMS Power-Press et REMS Akku-Press, actionner l'interrupteur de sécurité (8) jusqu'à la fermeture complète de la pince à sertir ou de la boucle de sertissage. Ceci est signalé par un signal acoustique (clic). Actionner le bouton de retour manuel (13) jusqu'à ce que les galets presseurs (5) soient entièrement revenus en arrière.

Sur REMS Mini-Press ACC, REMS Mini-Press 22V ACC, REMS Akku-Press ACC, REMS Power-Press ACC et REMS Power-Press XL ACC, actionner l'interrupteur de sécurité (8) jusqu'à la fermeture complète de la pince à sertir ou de la boucle de sertissage. À la fin du sertissage, la machine d'entraînement se met automatiquement en marche arrière (marche arrière forcée). Ceci est signalé par un signal acoustique (clic).

Comprimer la pince à sertir, la pince à sertir Mini à la main pour pouvoir la retirer du raccord avec la machine d'entraînement. Comprimer la mâchoire-mère, mâchoire-mère Mini à la main pour pouvoir la retirer de la boucle de sertissage avec la machine d'entraînement. Ouvrir la boucle de sertissage à la main pour pouvoir la retirer du raccord.

3.1.2. Sécurité de fonctionnement

Sur REMS Power-Press SE, relâcher l'interrupteur à bouton-poussoir de sécurité (8) pour terminer le sertissage. Pour la sécurité mécanique de la machine d'entraînement, un accouplement de sécurité à friction commandé par un limiteur de couple est activé aux deux fins de course des galets presseurs. Ne pas surcharger inutilement l'accouplement de sécurité à friction. La machine d'entraînement REMS Power-Press SE est équipée d'une électronique de sécurité qui l'arrête en cas de surcharge. En général, la machine d'entraînement reste ensuite utilisable, sauf si l'électronique de sécurité arrête la machine d'entraînement de manière répétée à la fin du sertissage. Dans ce cas, la machine d'entraînement doit être examinée/réparée par une station S.A.V. agréée REMS. Si toutefois la machine s'arrête déjà avant la fin du sertissage, la machine d'entraînement doit immédiatement être examinée/réparée par une station S.A.V. agréée REMS.

REMS Power-Press et REMS Akku-Press terminent automatiquement le cycle de sertissage avec un signal acoustique (clac).

REMS Mini-Press ACC, REMS Mini-Press 22 V ACC, REMS Akku-Press ACC, REMS Power-Press ACC et REMS Power-Press XL ACC terminent automatiquement le cycle de sertissage avec un signal acoustique (clac) et le piston retourne automatiquement en arrière (marche arrière forcée).

AVIS

Pour obtenir un sertissage correct, il est nécessaire que la pince à sertir, la pince à sertir Mini, la boucle de sertissage, les segments de sertissage soient entièrement fermés. À la fin du sertissage, les mâchoires (10), les boucles de sertissage (20) et les segments de sertissage (21) doivent être entièrement fermés aussi bien à leur extrémité (fig. 1 et fig. 15 à 19, en "A") que du côté opposé (fig. 1 et fig. 15 à 19, en "B"). S'il y a formation d'une bavure importante sur la bague à sertir pendant la fermeture de la pince à sertir, la pince à sertir Mini, la boucle de sertissage, les segments de sertissage, il se peut que le sertissage soit défectueux ou ne soit pas étanche (voir 5. Défauts).

3.1.3. Sécurité de travail

Pour la sécurité du travail, les machines d'entraînement sont équipées d'un interrupteur de sécurité (8) qui permet à tout moment, mais surtout en cas de danger, l'arrêt immédiat de la machine d'entraînement. Les machines d'entraînement peuvent être mises en marche arrière quelle que soit la position.

3.2. Sertisseuses axiales (Fig. 6, 9)

Tenir compte des différents domaines de travail des sertisseuses axiales. Les documents de vente REMS, actuels et respectifs, sont valables (voir aussi www.rems.de → Télécharger → Catalogues, prospectus). Veiller à placer les têtes à sertir (14) dans la machine d'entraînement de manière à pouvoir, si possible, exécuter le sertissage en une opération. Dans certains cas, ce n'est pas possible. Il est alors nécessaire d'effectuer un présertissage et un sertissage final en tournant une tête à sertir ou les deux de 180° avant le deuxième sertissage afin de réduire la distance entre les deux.

3.2.1. REMS Ax-Press 30 / Ax-Press 40 (Fig. 6)

Mettre en place le raccord à bagues de glissement pré-assemblé dans les têtes à sertir (14). Tenir la machine d'entraînement par la poignée de carcasse (6) et par la poignée d'interrupteur (9), actionner l'interrupteur de sécurité (8) jusqu'à ce que la bague de glissement touche le col du raccord. Ceci est indiqué par un signal acoustique (clac). REMS Ax-Press 30 : à la fin du sertissage, la machine d'entraînement le piston revient automatiquement en arrière (marche arrière forcée). Ceci est signalé par un signal acoustique (clac). REMS Ax-Press 40 : actionner la touche de rappel (13) jusqu'à ce que les têtes à sertir (14) soient entièrement revenues en arrière.

S'il y a formation d'un espace très net entre la bague à glissement et le col du raccord après la fermeture des têtes à sertir, il se peut que le sertissage soit défectueux ou ne soit pas étanche (voir 5. Défauts). Lire et respecter les instructions d'assemblage et de montage du fabricant/fournisseur du système à bagues à glissement.

⚠ ATTENTION

Danger d'écrasement! Ne pas placer les mains dans la zone des têtes à sertir (14) en mouvement!

3.2.2. REMS Ax-Press 25 ACC, REMS Ax-Press 25 L ACC (fig. 9)

Mettre en place le raccord à bagues à glissement pré-assemblé dans les têtes à sertir (14). Sur REMS Ax-Press 25 L ACC, réduire éventuellement la distance entre les têtes à sertir en plaçant la tête à sertir de la position extérieure sur la position du milieu. Tenir la machine d'entraînement d'une main par la poignée d'interrupteur (9), ou des deux mains par la poignée du corps de machine (6) et par la poignée d'interrupteur (9). Actionner l'interrupteur de sécurité (8) jusqu'à ce que la bague à glissement touche le col du raccord à bague à glissement. La machine d'entraînement se met alors automatiquement en marche arrière (marche arrière forcée).

S'il y a formation d'un espace très net entre la bague à glissement et le col du raccord après la fermeture des têtes à sertir, il se peut que le sertissage soit défectueux ou ne soit pas étanche (voir 5. Défauts). Lire et respecter les instructions d'assemblage et de montage du fabricant/fournisseur du système à bagues à glissement.

Avec le système à bagues d'accouplement IV, différentes têtes à sertir sont utilisées pour une seule taille de tube. Lire et respecter les indications d'assemblage et de montage du fabricant du système.

⚠ ATTENTION

Danger d'écrasement! Ne pas placer les mains dans la zone des têtes à sertir (14) en mouvement!

3.3. Réalisation d'emboîtures

3.3.1. REMS Akku-Ex-Press Q & E ACC, REMS Power-Ex-Press Q & E ACC

(Fig. 7, 8)

Lire et respecter les instructions d'assemblage et de montage du fabricant/fournisseur du système utilisé. Glisser la bague Q & E de taille adaptée sur le tube. Introduire la tête à emboîtures dans le tube et pousser la tête à emboîtures et la machine d'entraînement contre le tube. Mettre la machine d'entraînement en marche en actionnant l'interrupteur de sécurité (8). Dès que la tête à emboîtures est ouverte, la machine d'entraînement se met automatiquement en marche arrière et la tête à emboîtures se referme. Sur REMS Akku-Ex-Press Q & E ACC, continuer d'actionner l'interrupteur de sécurité (8) et faire avancer tête à emboîtures et la machine d'entraînement. Tourner légèrement le tube. Renouveler l'opération jusqu'à ce que les matrices à emboîtures (17) soient enfoncées en butée dans le tube. Sur REMS Power-Ex-Press Q & E ACC, relâcher l'interrupteur à rappel (8) après chaque élargissement, attendre jusqu'à ce que la broche à emboîtures revienne entièrement en arrière, puis appuyer sur l'interrupteur à rappel (8). Élargir le tube jusqu'à ce que les matrices à emboîtures (17) soient enfoncées en butée dans le tube.

3.3.2. REMS Akku-Ex-Press P (Fig. 10)

Avec REMS Akku-Ex-Press P, glisser la bague à glissement sur le tube, enfoncer la tête à emboîtures dans le tube jusqu'à la butée et pousser la tête à emboîtures et la machine d'entraînement contre le tube. Mettre la machine d'entraînement (8) en marche. Pendant la réalisation de l'emboîture, veiller à ce que la bague à glissement soit suffisamment espacée de la tête à emboîtures pour ne pas déformer ou casser les matrices à emboîtures (17). Actionner l'interrupteur de sécurité (8) jusqu'à ce que le tube soit évasé. Ceci est signalé par un signal acoustique (clic). Après un bref temps de maintien servant à stabiliser le tube évasé, actionner le bouton de retour manuel (13) jusqu'à ce que la broche à emboîtures (18) soit entièrement revenue en arrière. Élargir éventuellement le tube plusieurs fois en le tournant légèrement. Lire et respecter les instructions d'assemblage et de montage du fabricant/fournisseur du système utilisé.

3.3.3. REMS Akku-Ex-Press P ACC, REMS Akku-Ex-Press Cu ACC (fig. 10, 11)

Avec REMS Akku-Ex-Press P ACC, glisser la bague à glissement sur le tube, enfoncer la tête à emboîtures dans le tube jusqu'à la butée et pousser la tête à emboîtures et la machine d'entraînement contre le tube. Mettre la machine d'entraînement (8) en marche. Pendant la réalisation de l'emboîture, veiller à ce que la bague à glissement soit suffisamment espacée de la tête à emboîtures pour ne pas déformer ou casser les matrices à emboîtures (17). Actionner l'interrupteur de sécurité (8) jusqu'à ce que le tube soit évasé. Ceci est indiqué par un signal acoustique (clic). Élargir éventuellement le tube plusieurs fois. Tourner légèrement le tube. Lire et respecter les instructions d'assemblage et de montage du fabricant/fournisseur du système utilisé.

Avec REMS Akku-Ex-Press Cu ACC, enfoncer la tête à emboîtures dans le tube jusqu'à la butée et pousser la tête à emboîtures et la machine d'entraînement contre le tube. Mettre la machine d'entraînement en marche. Dès que la tête à emboîtures est ouverte, la machine d'entraînement se met automatiquement en marche arrière et la tête à emboîtures se referme. Lire et respecter les instructions d'assemblage et de montage du fabricant/fournisseur du système utilisé.

3.4. Contrôle de l'état de charge avec protection de l'accu contre les décharges profondes

À partir du 01/01/2011, toutes les sertisseuses sur accu sont équipées d'un contrôle électronique de l'état de charge avec LED bicolore (23) rouge/verte indiquant l'état de charge. La LED est verte lorsque l'accu est entièrement chargé ou que sa charge est encore suffisante. La LED est rouge lorsqu'il faut charger l'accu. Lorsque cet état apparaît en cours de sertissage et que l'opération de sertissage n'est pas terminée, achever le sertissage avec un accu Li-Ion chargé. Lorsque la machine d'entraînement n'est pas utilisée, la LED s'éteint après 2 heures environ et se rallume en cas de remise sous tension de la machine d'entraînement.

3.5. Indicateur de charge étagé (26) des accus Li-Ion 21,6 V

Les 4 LED de l'indicateur de charge étagé affichent l'état de charge de l'accu. Lorsque le bouton portant le symbole de batterie est actionné, au moins une LED s'allume pendant quelques secondes. Plus les LED allumées sont nombreuses et plus la charge de l'accu est élevée. Si une LED rouge clignote, recharger l'accu.

4. Maintenance

⚠ AVERTISSEMENT

Outre l'entretien décrit ci-après, il est recommandé de retourner les machines d'entraînement REMS avec tous les outils (pinces à sertir, pinces à sertir Mini, boucles de sertissage avec mâchoire-mère, mâchoire-mère Mini, têtes à sertir, têtes à emboîtures) et accessoires (accus, chargeurs) au minimum une fois par an auprès d'une station SAV agréée REMS pour une révision et le test récurrent des appareils électriques prescrit par la norme EN 62638:2010-08 (VDE 0702).

4.1. Inspection / Réparation

⚠ AVERTISSEMENT

Débrancher la fiche secteur ou, le cas échéant, retirer l'accu avant les travaux d'entretien et de réparation! Ces travaux doivent impérativement être exécutés par des professionnels qualifiés.

La transmission des machines d'entraînement REMS Power-Press SE est sans entretien. Il est équipé d'une lubrification permanente et ne doit pas être lubrifié. Les moteurs des REMS Power-Press SE, REMS Power-Press, REMS Power-Press ACC, Power-Press XL ACC et REMS Power-Ex-Press Q&E ACC sont équipés de balais de charbon. Ceux-ci s'usent et doivent être contrôlés, voire remplacés de temps en temps. N'utiliser que des balais de charbon d'origine REMS. La machine d'entraînement REMS Power-Press SE est équipée d'un embrayage de sécurité à friction. Celui-ci s'use et doit être contrôlé, voire remplacé de temps en temps. Utiliser uniquement un accouplement de sécurité à friction REMS d'origine. Toutes les autres machines d'entraînement REMS (sauf REMS Power-Press SE) fonctionnent de façon électrohydraulique. En cas de manque de pression ou de fuite d'huile, la machine d'entraînement doit faire l'objet d'une inspection ou d'un entretien auprès d'une station SAV agréée REMS.

AVIS

Les pinces à sertir, les pinces à sertir Mini, les boucles de sertissage, les mâchoires-mères, les têtes à sertir et les têtes à emboîtures ne peuvent pas être remises en état.

4.2. Entretien

⚠ AVERTISSEMENT

Débrancher la fiche secteur ou, le cas échéant, retirer l'accu avant les travaux d'entretien!

Maintenir les pinces à sertir, les pinces à sertir Mini, les boucles de sertissage, la mâchoire-mère, mâchoire-mère Mini, les têtes à sertir et les têtes à emboîtures (en particulier leurs logements) dans un état propre. Nettoyer les pièces métalliques fortement encrassées en utilisant le nettoyant pour machines REMS CleanM (code 140119) et les protéger ensuite contre la corrosion.

Pour nettoyer les pièces en matières plastiques (boîtiers, accus, etc.), utiliser uniquement le nettoyant pour machines REMS CleanM (code 140119), ou du savon doux et un chiffon humide. Ne pas utiliser de produits nettoyants ména-

gers. Ceux-ci contiennent souvent des produits chimiques pouvant détériorer les pièces en matières plastiques. N'utiliser en aucun cas de l'essence, de l'huile de térébenthine, des diluants ou d'autres produits similaires pour nettoyer les pièces en matières plastiques.

Veiller à ce qu'aucun liquide ne pénètre dans l'outil électrique. Ne jamais plonger l'outil électrique dans un liquide.

4.2.1. Pinces à sertir, pinces à sertir Mini, boucles de sertissage, mâchoires-mères, mâchoire-mère Mini

Vérifier régulièrement le bon fonctionnement des pinces à sertir, des pinces à sertir Mini, des boucles de sertissage et des mâchoires-mères, mâchoire-mère Mini. Au besoin, nettoyer les pinces à sertir, les pinces à sertir Mini, les boucles de sertissage et les mâchoires-mères, mâchoire-mère Mini et graisser légèrement les axes (12) des mâchoires, des segments de sertissage et des mâchoires-mères, mâchoire-mère Mini (Fig. 1, 15-19) avec de l'huile pour machines sans toutefois démonter les pinces à sertir, les pinces à sertir Mini, les boucles de sertissage et les mâchoires-mères. Éliminer les dépôts sur le profil de sertissage (11). Vérifier régulièrement le bon fonctionnement de toutes les pinces à sertir, de toutes les boucles de sertissage et de toutes les mâchoires-mères, mâchoire-mère Mini en effectuant un essai de sertissage avec une bague à sertir mise en place. Pour obtenir un sertissage correct, il est nécessaire que la pince à sertir, la pince à sertir Mini, la boucle de sertissage, les segments de sertissage soient entièrement fermés. À la fin du sertissage, les mâchoires (10), les boucles de sertissage (20) et les segments de sertissage (21) doivent être entièrement fermés aussi bien à leur extrémité (fig. 1 et fig. 15-19, en "A") que du côté opposé (fig. 1 et fig. 15-19, en "B"). S'il y a formation d'une bavure importante sur la bague à sertir pendant la fermeture de la pince à sertir, la pince à sertir Mini, la boucle de sertissage, les segments de sertissage, il se peut que le sertissage soit défectueux ou ne soit pas étanche (voir 5. Défauts).

Ne pas réutiliser des pinces à sertir, des pinces à sertir Mini, des boucles de sertissage ou des mâchoires-mères, mâchoire-mère Mini endommagées ou usées. En cas de doute, envoyer la machine d'entraînement avec toutes les pinces à sertir, les pinces à sertir Mini, les boucles de sertissage et les mâchoires-mère, mâchoire-mère Mini pour leur inspection à un atelier de S.A.V. agréé sous contrat avec REMS.

4.2.2. Sertisseuses radiales

Maintenir les logements des pinces à sertir dans un état propre, nettoyer en particulier régulièrement les galets presseurs (5) et les axes de verrouillage de la pince (2), puis graisser légèrement avec de l'huile pour machines. Tester régulièrement la sécurité du fonctionnement de la machine d'entraînement en effectuant un sertissage avec le raccord à sertir pour laquelle la force de compression doit être la plus élevée. Si la pince à sertir/pince à sertir Mini, la boucle de sertissage et les segments de sertissage se ferment entièrement pendant ce sertissage (voir ci-dessus), le fonctionnement de la machine d'entraînement est conforme.

4.2.3. Sertisseuses axiales

Maintenir les têtes à sertir (14), les logements du dispositif de sertissage et le dispositif de sertissage dans un état propre.

4.2.4. Emboîteur

Garder le dispositif d'emboîture (15), les têtes à emboîtures (16) et la broche à emboîtures (18) des REMS Akku-Ex-Press Cu ACC, REMS Akku-Ex-Press P, REMS Akku-Ex-Press P ACC, REMS Akku-Ex-Press Q & E ACC, REMS Power-Ex-Press Q&E ACC dans un état propre. De temps en temps, graisser légèrement la broche à emboîtures (18).

5. Défauts

Pour ne pas endommager la sertisseuse, il est recommandé de ne pas provoquer de tension entre la pince à sertir, la pince à sertir Mini, la boucle de sertissage, la mâchoire-mère, mâchoire-mère Mini, le raccord et la machine d'entraînement dans les situations de travail similaires à celles présentées sur les figures 12 à 14.

⚠ CAUTION

Après un stockage prolongé de la machine d'entraînement, actionner la soupape de surpression en appuyant sur le bouton de retour manuel (13) avant de remettre la machine d'entraînement en service. Si la soupape est bloquée ou fonctionne difficilement, il est interdit d'utiliser la machine d'entraînement. Faire examiner la machine d'entraînement par une station S.A.V. agréée REMS.

5.1. Défaut : La machine d'entraînement ne fonctionne pas.

Cause :

- Les balais de charbon sont usés.
- Le câble de raccordement est défectueux (REMS Power-Press SE, REMS Power-Press, REMS Power-Press ACC, Power-Press XL ACC, REMS Power-Ex-Press Q & E ACC).
- L'accu est vide ou défectueux (machines d'entraînement sur accu REMS).
- La machine d'entraînement est défectueuse.

Remède :

- Faire remplacer les balais de charbon/le moteur à courant continu par des professionnels qualifiés ou par une station S.A.V. agréée REMS.
- Faire remplacer le câble de raccordement par des professionnels qualifiés ou par une station S.A.V. agréée REMS.
- Charger l'accu avec le chargeur rapide Li-Ion/Ni-Cd ou remplacer l'accu.
- Faire examiner/réparer la machine d'entraînement par une station S.A.V. agréée REMS.

5.2. Défaut : La sertisseuse radiale n'achève pas le sertissage. La pince à sertir, pince à sertir Mini, boucle de sertissage, pince-mère, segment de sertissage ne se ferme pas entièrement.

Cause :

- La machine d'entraînement surchauffe (REMS Power-Press SE, REMS Power-Press, REMS Power-Press ACC, Power-Press XL ACC).
- Les balais de charbon sont usés.
- L'embrayage à friction est défectueux (REMS Power-Press SE).
- L'accu est vide ou défectueux (machines d'entraînement sur accu REMS).
- La machine d'entraînement est défectueuse.
- La pince à sertir, pince à sertir Mini, boucle de sertissage (profil de sertissage, taille), mâchoire-mère, mâchoire-mère Mini utilisée ne convient pas.
- La pince à sertir, pince à sertir Mini, boucle de sertissage, mâchoire-mère, mâchoire-mère Mini fonctionne mal ou est défectueuse.

Remède :

- Laisser refroidir la machine d'entraînement pendant environ 10 minutes.
- Faire remplacer les balais de charbon/le moteur à courant continu par des professionnels qualifiés ou par une station S.A.V. agréée REMS.
- Faire examiner/réparer l'accouplement à friction par une station S.A.V. agréée REMS.
- Charger l'accu avec le chargeur rapide Li-Ion/Ni-Cd ou remplacer l'accu.
- Faire examiner/réparer la machine d'entraînement par une station S.A.V. agréée REMS.
- Vérifier l'inscription figurant sur la pince à sertir, pince à sertir Mini, boucle de sertissage, mâchoire-mère, mâchoire-mère Mini et en utiliser éventuellement une autre.
- Ne pas continuer à utiliser la pince à sertir, pince à sertir Mini, boucle de sertissage, mâchoire-mère, mâchoire-mère Mini ! Nettoyer la pince à sertir, pince à sertir Mini, boucle de sertissage, mâchoire-mère, mâchoire-mère Mini et la lubrifier légèrement à l'huile pour machines, ou la remplacer.

5.4. Défaut : Une bavure importante se forme sur la bague à sertir pendant la fermeture de la pince à sertir, de la pince à sertir Mini, de la boucle de sertissage, des segments de sertissage.

Cause :

- La pince à sertir, la pince à sertir Mini, la boucle de sertissage, les segments de sertissage, le profil de sertissage sont endommagés ou usés.
- La pince à sertir, pince à sertir Mini, boucle de sertissage (profil de sertissage, taille), mâchoire-mère, mâchoire-mère Mini, utilisée ne convient pas.
- La combinaison de la bague à sertir, du tube et de l'insert support ne convient pas.

Remède :

- Remplacer la pince à sertir, pince à sertir Mini, boucle de sertissage par une neuve.
- Vérifier l'inscription figurant sur la pince à sertir, pince à sertir Mini, boucle de sertissage, mâchoire-mère, mâchoire-mère Min et en utiliser éventuellement une autre.
- Vérifier la compatibilité de la bague à sertir, du tube et de l'insert support. Lire et respecter les instructions d'assemblage et de montage du fabricant/fournisseur du système à sertir. Contacter éventuellement le fabricant/fournisseur.

5.5. Défaut : La fermeture des mâchoires est décalée en "A" et en "B" (fig. 1) lorsque la pince à sertir, pince à sertir Mini est sans charge.

Cause :

- La pince à sertir, pince à sertir Mini est tombée sur le sol. Le ressort de compression est déformé.

Remède :

- Faire examiner/réparer la machine d'entraînement par une station S.A.V. agréée REMS.

5.6. Défaut : Lors du sertissage axial, le tube est écrasé entre la bague à glissement et le col du raccord.

Cause :

- L'emboîture est trop longue.
- L'insert support du raccord à bague à glissement est trop enfoncée dans le tube.
- La tête à emboîtures utilisée (système à bagues à glissement, taille) ne convient pas.
- La combinaison de la bague à glissement, du tube et de l'insert support ne convient pas.

Remède :

- Vérifier si la tête à emboîtures utilisée convient. Élargir le tube plusieurs fois. Lire et respecter les instructions d'assemblage et de montage du fabricant/fournisseur du système à bagues à glissement.
- Vérifier si la tête à emboîtures utilisée convient. Élargir le tube plusieurs fois. Lire et respecter les instructions d'assemblage et de montage du fabricant/fournisseur du système à bagues à glissement.
- Changer de tête à emboîtures.
- Vérifier la compatibilité de la bague à glissement, du tube et de la bague support. Contacter éventuellement le fabricant/fournisseur du système à bagues à glissement.

5.7. Défaut : Lors du sertissage axial, il reste un espace très net entre la bague à glissement et le col du raccord après la fermeture des têtes à sertir.

Cause :

- Le tube est écrasé entre la bague à glissement et le col de l'insert (voir 5.5.).
- La tête à sertir utilisée (système à bagues à glissement, taille) ne convient pas.
- L'accu est vide ou défectueux (machines d'entraînement sur accu REMS).
- La machine d'entraînement est défectueuse.

Remède :

- Vérifier si la tête à emboîtures utilisée convient. Élargir le tube plusieurs fois. Lire et respecter les instructions d'assemblage et de montage du fabricant/fournisseur du système à bagues à glissement.
- Changer de tête à sertir.
- Charger l'accu avec le chargeur rapide Li-Ion/Ni-Cd ou remplacer l'accu.
- Faire examiner/réparer la machine d'entraînement par une station S.A.V. agréée REMS.

5.8. Défaut : L'emboîteur ne termine pas l'emboîture et la tête à emboîtures ne s'ouvre pas entièrement.

Cause :

- La machine d'entraînement surchauffe (REMS Power-Ex-Press Q & E ACC).
- Les balais de charbon sont usés (REMS Power-Ex-Press Q & E ACC).
- L'accu est vide ou défectueux (machines d'entraînement sur accu REMS).
- La machine d'entraînement est défectueuse.
- La tête à emboîtures utilisée (système à bagues à glissement, taille) ne convient pas.
- La tête à emboîtures fonctionne mal ou est défectueuse.
- Le dispositif d'emboîture est mal réglé (REMS Akku-Ex-Press Cu ACC).
- La distance entre la bague à glissement et la tête à emboîtures est insuffisante.

Remède :

- Laisser refroidir la machine d'entraînement pendant environ 10 minutes.
- Faire remplacer les balais de charbon/le moteur à courant continu par des professionnels qualifiés ou par une station S.A.V. agréée REMS.
- Charger l'accu avec le chargeur rapide Li-Ion/Ni-Cd ou remplacer l'accu.
- Faire examiner/réparer la machine d'entraînement par une station S.A.V. agréée REMS.
- Changer de tête à emboîtures.
- Ne pas continuer à utiliser la tête à emboîtures ! Nettoyer la tête à emboîtures et la lubrifier légèrement à l'huile pour machines, ou la remplacer.
- Régler à nouveau le dispositif d'emboîture (voir 2.5.).
- Augmenter la distance entre la bague à glissement et la tête à emboîtures.

6. Élimination en fin de vie

Ne pas jeter les machines d'entraînement, les accus et les chargeurs rapides dans les ordures ménagères lorsqu'ils sont usés. Les machines doivent être éliminées conformément aux dispositions légales. Les piles au lithium et les blocs piles de tous les systèmes de piles doivent toujours être déchargés avant d'être éliminés. Si les piles au lithium et les blocs piles ne sont pas entièrement déchargés, masquer tous les contacts en utilisant par exemple un ruban isolant.

7. Garantie du fabricant

Le délai de garantie est de 12 mois à compter de la date de délivrance et de prise en charge du produit neuf par le premier utilisateur. La date de délivrance est à justifier par l'envoi des documents d'achat originaux qui doivent contenir les renseignements concernant la date d'achat et la désignation du produit. Tous les défauts de fonctionnement qui se présentent pendant le délai de garantie et qui sont dus à des vices de fabrication ou de matériel sont remis en état gratuitement. Le délai de garantie du produit n'est ni prolongé ni renouvelé après la remise en état. Sont exclus de la garantie tous les dommages consécutifs à l'usure normale, à l'emploi et au traitement non appropriés, au non-respect des instructions d'emploi, à des moyens d'exploitation inadéquats, à un emploi forcé, à une utilisation non conforme, à des interventions de l'utilisateur ou de tierces personnes ou à d'autres causes n'incombant pas à la responsabilité de REMS.

Les prestations sous garantie ne peuvent être effectuées que par des SAV agréés REMS. Les appels en garantie ne sont reconnus que si le produit est renvoyé au SAV agréé REMS en état non démonté et sans interventions préalables. Les produits et les pièces remplacés redeviennent la propriété de REMS.

Les frais d'envoi et de retour sont à la charge de l'utilisateur.

Cette garantie ne modifie pas les droits juridiques de l'utilisateur, en particulier son droit à des prestations de garantie du revendeur en cas de défauts. Cette garantie du fabricant n'est valable que pour les produits neufs achetés et utilisés dans l'Union européenne, en Norvège ou en Suisse.

Cette garantie est soumise au droit allemand, à l'exclusion de la Convention des Nations Unies sur les contrats de vente internationale de marchandises (CISG).

8. Prolongation de la garantie du fabricant à 5 ans

Pour les machines d'entraînement mentionnées dans cette notice d'utilisation, il est possible de prolonger la période de garantie du fabricant à 5 ans en enregistrant la machine d'entraînement sur www.rems.de/service dans un délai de 30 jours à compter de la remise au premier utilisateur. Seuls les premiers utilisateurs enregistrés peuvent bénéficier de la prolongation de la garantie du fabricant, à condition toutefois que la plaque signalétique n'ait pas été modifiée ni enlevée de la machine d'entraînement et que les indications soient lisibles. Tout transfert des droits est exclu.

9. Listes de pièces

Listes de pièces: voir www.rems.de → Télécharger → Vues éclatées.

Traduzione delle istruzioni d'uso originali

Per l'utilizzo delle pinze a pressare REMS, delle pinze a pressare REMS Mini, degli anelli a pressare REMS con pinze intermedie, delle testine a pressare REMS e delle testine di espansione REMS per i diversi sistemi di raccordo di tubi si applica la documentazione di vendita REMS attuale; vedere anche www.rems.de → Downloads → Cataloghi/prospetti dei prodotti. Se componenti di sistemi di raccordo di tubi vengano modificati dai costruttori dei sistemi o se nuovi prodotti vengano presentati sul mercato, richiedere a REMS l'attuale situazione di utilizzo (fax +49 7151 17 07 - 110 o e-mail info@rems.de). Salvo modifiche ed errori.

Fig. 1-20

1	Pinza a pressare/ pinza a pressare Mini	16	Testina espansore
2	Bullone di supporto della pinza	17	Ganasce espansore
3	Barretta di pressione/pulsante	18	Mandrino espansore
4	Spina di chiusura/blocco	19	Pinza intermedia / pinza intermedia Mini
5	Rulli di pressione	20	Anello a pressare
6	Impugnatura della carcassa	21	Segmento a pressare
7	Leva di direzione di rotazione	22	Profilo di pressatura (anello a pressare o segmenti a pressare)
8	Interruttore di sicurezza	23	Indicatore dello stato di carica
9	Impugnatura dell'interruttore	24	Controdado
10	Ganasce	25	Batteria
11	Profilo di pressatura (pinza a pressare)	26	Indicatore dello stato di carica (REMS Mini-Press 22 V ACC)
12	Bullone	27	Bussola girevole (REMS Power-Press XL ACC)
13	Tasto di richiamo		
14	Testine a pressare		
15	Dispositivo di espansione		

Avvertimenti generali per elettrotensili

⚠ AVVERTIMENTO

Leggere tutte le indicazioni di sicurezza, le istruzioni, le didascalie ed i dati tecnici di questo elettrotensile. La mancata osservanza delle seguenti istruzioni può causare folgorazione elettrica, incendi e/o gravi lesioni.

Conservare tutte le avvertenze di sicurezza e le istruzioni per l'uso futuro.

Il termine "elettrotensile" utilizzato nelle indicazioni di sicurezza si riferisce ad utensili elettrici alimentati dalla rete (con cavo di rete) e ad utensili elettrici alimentati da batterie (senza cavo di rete).

- 1) **Sicurezza sul posto di lavoro**
 - a) **Tenere pulito e ben illuminato il posto di lavoro.** Il disordine ed un posto di lavoro poco illuminato possono causare incidenti.
 - b) **Non lavorare con l'elettrotensile in ambienti con pericolo di esplosioni, dove si trovano liquidi, gas o polveri infiammabili.** Gli elettrotensili generano scintille che possono incendiare polvere o vapore.
 - c) **Tenere lontano i bambini ed altre persone durante l'utilizzo dell'elettrotensile.** In caso di distrazioni si può perdere il controllo dell'apparecchio.
- 2) **Sicurezza elettrica**
 - a) **La spina elettrica dell'elettrotensile deve entrare esattamente nella presa.** La spina elettrica non deve essere modificata in nessun modo. Non utilizzare adattatori per elettrotensili con messa a terra. Spine non modificate e prese adeguate diminuiscono il rischio di folgorazione elettrica.
 - b) **Evitare il contatto con oggetti con messa a terra, come tubi, radiatori, forni e frigoriferi.** Il rischio di folgorazione elettrica aumenta se l'utente si trova su un pavimento di materiale conduttore.
 - c) **Tenere l'elettrotensile al riparo dalla pioggia e dall'umidità.** L'infiltrazione di acqua in un elettrotensile aumenta il rischio di folgorazione elettrica.
 - d) **Non usare il cavo di alimentazione per uno scopo diverso da quello previsto, per trasportare l'elettrotensile, per appenderlo o per estrarre la spina dalla presa.** Tenere il cavo di alimentazione lontano da calore, olio, spigoli taglienti o oggetti in movimento. Cavi danneggiati o aggrovigliati aumentano il rischio di folgorazione elettrica.
 - e) **Se si lavora con un elettrotensile all'aperto, usare esclusivamente cavi di prolunga adatti anche per l'impiego all'aperto.** L'utilizzo di un cavo di prolunga adatto per l'impiego all'aperto riduce il rischio di folgorazione elettrica.
 - f) **Se non si può evitare di utilizzare l'elettrotensile in un ambiente umido, utilizzare un interruttore di sicurezza per correnti di guasto (salvavita).** L'impiego di un interruttore di sicurezza per correnti di guasto riduce il rischio di folgorazione elettrica.
- 3) **Sicurezza delle persone**
 - a) **Lavorare con l'elettrotensile prestando attenzione e con consapevolezza.** Non utilizzare l'elettrotensile quando si è stanchi o sotto l'effetto di sostanze stupefacenti, alcool o medicinali. Un momento di deconcentrazione durante l'impiego dell'elettrotensile può causare gravi lesioni.
 - b) **Indossare un equipaggiamento di protezione personale e sempre occhiali di protezione.** L'equipaggiamento di protezione personale, ad esempio maschera parapolvere, scarpe di sicurezza non sdrucciolevoli, casco di protezione e protezione degli organi dell'udito, a seconda del tipo e dell'impiego dell'elettrotensile, riduce il rischio di lesioni.
 - c) **Evitare l'avviamento accidentale.** Verificare che l'elettrotensile sia spento prima di collegarlo all'alimentazione elettrica e/o alla batteria, di prenderlo o di trasportarlo. Se durante il trasporto dell'elettrotensile si preme accidentalmente l'interruttore o si collega l'apparecchio acceso alla rete elettrica, si possono causare incidenti.

- d) Rimuovere utensili di regolazione o chiavi prima di accendere l'elettrotensile. Un utensile o una chiave che si trova in una parte in rotazione dell'apparecchio può causare lesioni.
- e) Evitare una postura anomala del corpo. Assicurarsi di essere in una posizione stabile e mantenere sempre l'equilibrio. In questo modo è possibile tenere meglio sotto controllo l'attrezzo in situazioni impreviste.
- f) Vestirsi in modo adeguato. Non indossare indumenti larghi o gioielli. Tenere lontano i capelli, gli indumenti ed i guanti da parti in movimento. Indumenti larghi, gioielli o capelli lunghi possono essere impigliarsi nelle parti in movimento.
- g) Se è possibile montare dispositivi aspirapolvere o raccogliopolvere, assicurarsi che siano collegati e utilizzati correttamente. L'utilizzo di un sistema di aspirazione della polvere può ridurre i pericoli causati dalla polvere.
- h) L'utente non pensi di poter trascurare di osservare le regole di sicurezza per gli elettrotensili, nemmeno quando ha acquisito familiarità con l'uso dell'elettrotensile. Le azioni negligenti o sbadate possono causare gravi lesioni entro una frazione di secondo.
- 4) Utilizzo e trattamento dell'elettrotensile
- a) Non sovraccaricare l'apparecchio. Utilizzare l'elettrotensile adatto per il tipo di lavoro specifico. Con l'elettrotensile adeguato si lavora meglio e in modo più sicuro nel campo nominale di potenza.
- b) Non utilizzare elettrotensili con interruttore difettoso. Un elettrotensile che non si spegne o non si accende più è pericoloso e deve essere riparato.
- c) Estrarre la spina dalla presa e/o togliere la batteria prima di regolare l'apparecchio, di cambiare accessori o di mettere via l'apparecchio. Questa misura di sicurezza evita un avviamento accidentale dell'elettrotensile.
- d) Conservare gli elettrotensili apparecchio non in uso al di fuori dalla portata dei bambini. Non consentire che l'apparecchio sia utilizzato da persone non pratiche o che non hanno letto queste istruzioni. Gli elettrotensili sono pericolosi se utilizzati da persone inesperte.
- e) Curare attentamente l'elettrotensile. Controllare che le parti mobili funzionino correttamente, non siano bloccate o rotte e non siano così danneggiate da impedire un corretto funzionamento dell'elettrotensile. Prima dell'utilizzo dell'apparecchio far riparare le parti danneggiate. La manutenzione scorretta degli elettrotensili è una delle cause principali di incidenti.
- f) Mantenere gli utensili da taglio affilati e puliti. Gli utensili da taglio attentamente curati e con taglienti affilati si bloccano di meno e sono più facili da utilizzare.
- g) Utilizzare gli elettrotensili, gli accessori, gli utensili di impiego ecc. conformemente a queste istruzioni. Tenere presenti le condizioni di lavoro ed il tipo di lavoro da eseguire. L'utilizzo di elettrotensili per scopi diversi da quelli previsti può portare a situazioni pericolose.
- h) Tenere le impugnature e le superfici di presa asciutte, pulite e prive di olio e grasso. Le impugnature e le superfici di presa scivolose non consentono il maneggio sicuro ed il controllo dell'elettrotensile in situazioni impreviste.
- 5) Utilizzo e trattamento dell'elettrotensile a batteria
- a) Ricaricare la batteria solo con i caricabatterie consigliati dal produttore. Per un caricabatteria adatto per certi tipi di batterie può sussistere pericolo di incendio se usato con batterie diverse da quelle previste.
- b) Per l'elettrotensile utilizzare solo le batterie previste. L'utilizzo di altre batterie può causare lesioni e pericolo di incendio.
- c) Tenere la batteria non in uso lontano da graffette, monete, chiavi, chiodi, viti o altri piccoli oggetti metallici che possono cortocircuitare i contatti. Il cortocircuito dei contatti della batteria può provocare ustioni o incendi.
- d) In caso di utilizzo errato, dalla batteria può fuoriuscire un liquido. Evitare il contatto con esso. In caso di contatto accidentale sciacquare accuratamente con acqua. In caso di contatto con gli occhi, consultare anche un medico. Il liquido fuoriuscito dalla batteria può causare irritazioni o ustioni della pelle.
- e) Non utilizzare una batteria danneggiata o modificata. Le batterie danneggiate o modificate possono comportarsi in modo imprevedibile e causare incendi, esplosioni o lesioni.
- f) Non esporre la batteria al fuoco o a temperature eccessive. Il fuoco o temperature maggiori di 130 °C (265 °F) ne possono causare l'esplosione.
- g) Attenersi a tutte le istruzioni per la ricarica e non ricaricare mai la batteria o l'elettrotensile a batteria ad una temperatura esterna all'intervallo indicato nelle istruzioni d'uso. La ricarica errata o ad una temperatura esterna all'intervallo indicato può danneggiare irreparabilmente la batteria ed aumentare il pericolo di incendio.
- 6) Service
- a) Fare riparare l'elettrotensile solo da personale specializzato e qualificato e solo con pezzi di ricambio originali. In questo modo si garantisce la sicurezza dell'apparecchio anche dopo la riparazione.
- b) Non sottoporre mai a manutenzione le batterie danneggiate. Qualsiasi intervento di manutenzione sulle batterie deve essere eseguito dal costruttore o da un centro di assistenza autorizzato.

Avvertimenti di sicurezza per presse

⚠ AVVERTIMENTO

Leggere tutte le indicazioni di sicurezza, le istruzioni, le didascalie ed i dati tecnici di questo elettrotensile. La mancata osservanza delle seguenti istruzioni può causare folgorazione elettrica, incendi e/o gravi lesioni.

Conservare tutte le avvertenze di sicurezza e le istruzioni per l'uso futuro.

- Durante il lavoro afferrare saldamente l'elettrotensile per l'impugnatura anteriore (6) e per l'impugnatura con interruttore (9) ed assicurare un equilibrio sicuro. L'elettrotensile sviluppa una forza di pressatura molto elevata e viene condotto con più sicurezza con entrambe le mani. Per questo prestare

particolare attenzione ed usare cautela. Tenere lontano i bambini ed altre persone durante l'utilizzo dell'elettrotensile.

- Non toccare le parti in movimento nella zona di pressatura/espansione. Pericolo di lesioni da schiacciamento delle dita o della mano.
- Non far funzionare mai le pressatrici radiali con bullone di supporto della ganasce (2) non bloccato. Pericolo di rottura e di pezzi espulsi violentemente con conseguenti serie lesioni alle persone.
- Applicare la pressatrice radiale sul pressfitting sempre con la pinza a pressare, la pinza a pressare Mini, l'anello a pressare con pinza intermedia ortogonalmente all'asse del tubo. Applicandola inclinata rispetto all'asse del tubo, la pressatrice radiale si riporta in posizione ortogonale all'asse del tubo a causa della sua alta forza motrice. Le mani o altre parti del corpo potrebbero essere schiacciate e/o sussiste il pericolo di rottura e di pezzi espulsi violentemente con conseguenti serie lesioni alle persone.
- Non far funzionare la pressatrice radiale con una sola pinza a pressare, pinza a pressare Mini montata o un solo anello a pressare con pinza intermedia montato. Avviare la pressatura solo per realizzare un raccordo a pressare. Se non è presente il pressfitting che esercita una contropressione, la macchina motore, la pinza a pressare, la pinza a pressare Mini, l'anello a pressare e la pinza intermedia vengono sottoposti ad intense sollecitazioni superflue.
- Prima di utilizzarli, controllare che le pinze a pressare, gli anelli a pressare con pinze intermedie (ganasce, cappi a pressare con ganasce intermedie) di altre marche siano adatti per le pressatrici radiali REMS. Le pinze a pressare e gli anelli a pressare con pinze intermedie di altre marche possono essere utilizzate in REMS Power-Press SE, REMS Power-Press, REMS Power-Press ACC, REMS Akku-Press e REMS Akku-Press ACC se sono dimensionate per la necessaria spinta di 32 kN, se sono compatibili meccanicamente con la macchina motore REMS, se possono essere bloccate correttamente e se al termine della loro durata utile o in caso di sovraccarico si rompono senza pericoli, ad esempio senza rischio di espulsione violenta di parti delle ganasce. Si raccomanda di utilizzare solo pinze a pressare ed anelli a pressare con pinze intermedie dimensionate con un fattore di sicurezza $\geq 1,4$ contro la rottura permanente, ossia che resistano almeno fino ad una spinta di 45 kN se la spinta nominale è pari a 32 kN. Leggere ed osservare inoltre le istruzioni d'uso e le avvertenze di sicurezza del costruttore/fornitore delle pinze a pressare, degli anelli a pressare con pinze intermedie e le istruzioni di montaggio del costruttore/fornitore del sistema pressfitting da pressare ed osservarne i limiti di utilizzo in esse indicati. In caso di mancata osservanza sussiste il pericolo di rottura ed i pezzi espulsi violentemente possono provocare serie lesioni.
- Far funzionare la pressatrice assiale sono con testine a pressare completamente inserite. In caso di mancata osservanza sussiste il pericolo di rottura ed i pezzi espulsi violentemente possono provocare serie lesioni.
- Posizionare la bussola girevole (27) di Power-Press XL ACC in base alla pinza a pressare/pinza intermedia utilizzata; vedere 2.2. Pericolo di lesioni.
- Verificare che le testine di espansione siano completamente avvitate al dispositivo di espansione. In caso di mancata osservanza sussiste il pericolo di rottura ed i pezzi espulsi violentemente possono provocare serie lesioni.
- Utilizzare solo pinze a pressare, pinze a pressare Mini, anelli a pressare, pinze intermedie, testine a pressare, testine di espansione non danneggiati. Le pinze a pressare, le pinze a pressare Mini, gli anelli a pressare, le pinze intermedie, le testine a pressare, le testine di espansione danneggiati possono incastrarsi o rompersi e/o non realizzare correttamente il raccordo a pressare. Le pinze a pressare, le pinze a pressare Mini, gli anelli a pressare, le pinze intermedie, le testine a pressare, le testine di espansione danneggiati non devono essere riparati. In caso di mancata osservanza sussiste il pericolo di rottura ed i pezzi espulsi violentemente possono provocare serie lesioni.
- Prima di montare/smontare le pinze a pressare, le pinze a pressare Mini, gli anelli a pressare, le pinze intermedie, le testine a pressare, le testine di espansione estrarre la spina o togliere la batteria. Pericolo di lesioni.
- Osservare le prescrizioni di manutenzione dell'elettrotensile e le avvertenze di manutenzione per le pinze a pressare, le pinze a pressare Mini, gli anelli a pressare, le pinze intermedie, le testine a pressare, le testine di espansione. L'osservanza delle norme di manutenzione si ripercuote positivamente sulla durata dell'elettrotensile, delle pinze a pressare, delle pinze a pressare Mini, degli anelli a pressare, delle pinze intermedie, delle testine a pressare e delle testine di espansione.
- Controllare periodicamente l'integrità del cavo di collegamento e dei cavi di prolunga dell'elettrotensile. Se sono danneggiati, farli sostituire da un tecnico qualificato o da un'officina di assistenza autorizzata dalla REMS.
- Lasciare l'elettrotensile solo a persone addestrate. I giovani possono essere assegnati all'uso dell'elettrotensile solo se hanno compiuto il 16° anno di età ed unicamente se è necessario per la loro formazione professionale e sempre sotto la sorveglianza di una persona esperta.
- I bambini e le persone che, a causa delle loro capacità fisiche, sensoriali o mentali o della loro inesperienza o ignoranza, non sono in grado di usare in sicurezza l'apparecchio elettrico, non devono utilizzare questo apparecchio elettrico senza sorveglianza o supervisione di una persona responsabile. In caso contrario sussiste il pericolo di errori di utilizzo e di lesioni.
- Utilizzare solo cavi di prolunga omologati, opportunamente contrassegnati e con conduttori di sezione sufficiente. Utilizzare cavi di prolunga di lunghezza massima di 10 m con conduttori di sezione pari a 1,5 mm² o di lunghezza da 10 a 30 m e con conduttori di sezione pari a 2,5 mm².

Avvertimenti di sicurezza per batterie

⚠ AVVERTIMENTO

Leggere tutte le indicazioni di sicurezza, le istruzioni, le didascalie ed i dati tecnici di questo elettrotensile. La mancata osservanza delle seguenti istruzioni può causare folgorazione elettrica, incendi e/o gravi lesioni.

Conservare tutte le avvertenze di sicurezza e le istruzioni per l'uso futuro.

- **Utilizzare la batteria solo con gli elettrodomestici REMS.** Solo così la batteria viene protetta da sovraccarichi pericolosi.
- **Utilizzare solo batterie REMS originali con la tensione indicata sulla targhetta.** L'utilizzo di altre batterie può causare lesioni e pericolo di incendio a causa dell'esplosione delle batterie stesse.
- **Utilizzare la batteria ed il caricabatterie veloce solo nel campo della temperatura di lavoro indicata.**
- **Ricaricare le batterie REMS solo con il caricabatterie veloce REMS.** Un caricabatterie inadatto può provocare incendi.
- **Prima di utilizzarla per la prima volta, caricare completamente la batteria nel caricabatterie veloce REMS per ottenere la piena potenza della batteria stessa.** Alla consegna, le batterie sono cariche solo parzialmente.
- **Introdurre la batteria nel vano della batteria rettilineamente e senza usare violenza.** In caso contrario i contatti della batteria possono piegarsi e la batteria può subire danni.
- **Proteggere le batterie dal calore, dai raggi solari, dal fuoco, dall'umidità e dal bagnato.** Pericolo di esplosione e di incendio.
- **Non utilizzare le batterie in ambienti a rischio di esplosione o in ambienti in cui sono presenti, ad esempio, gas infiammabili, solventi, polvere, vapori e bagnato.** Pericolo di esplosione e di incendio.
- **Non aprire le batterie e non modificarne la struttura in nessun modo.** Pericolo di esplosione e di incendio a causa di cortocircuiti.
- **Non utilizzare batterie con alloggiamento difettoso o con contatti danneggiati.** Se la batteria è danneggiata o se viene utilizzata in modo non conforme, la batteria può sprigionare vapori irritanti per le vie respiratorie. In tal caso recarsi all'aria fresca e, in caso di disturbi, consultare un medico.
- **In caso di utilizzo errato, dalla batteria può fuoriuscire un liquido. Non toccare il liquido.** Il liquido fuoriuscito dalla batteria può causare irritazioni o ustioni della pelle. In caso di contatto, lavare immediatamente con acqua. Se il liquido viene a contatto degli occhi, consultare anche un medico.
- **Osservare le avvertenze di sicurezza stampate sulla batteria e sul caricabatterie veloce.**
- **Tenere la batteria non in uso lontano da graffette, monete, chiavi, chiodi, viti o altri piccoli oggetti metallici che possono cortocircuitare i contatti.** Pericolo di esplosione e di incendio a causa di cortocircuiti.
- **Togliere la batteria prima di riporre/immagazzinare l'elettrodomestico per un lungo periodo.** Proteggere i contatti della batteria dalla corrosione, ad esempio tramite un cappuccio. Così si riduce anche il rischio di fuoriuscita del liquido dalla batteria.
- **Non smaltire le batterie guaste insieme ai normali rifiuti domestici.** Consegnare le batterie guaste ad un centro assistenza autorizzato REMS o ad un'impresa di smaltimento autorizzata. Rispettare le disposizioni e le norme nazionali. Vedere anche il punto 6. Smaltimento.
- **Conservare le batterie non in uso al di fuori dalla portata dei bambini.** Le batterie possono essere letali se vengono, ad esempio, ingerite; fare immediatamente ricorso all'assistenza medica.
- **Evitare il contatto con le batterie da cui è fuoriuscito il liquido.** Il liquido fuoriuscito può causare irritazioni o ustioni della pelle. In caso di contatto, lavare immediatamente con acqua. Se il liquido viene a contatto degli occhi, consultare anche un medico.
- **Se esaurite, togliere le batterie dall'elettrodomestico.** Così si riduce anche il rischio di fuoriuscita del liquido dalle batterie.
- **Non ricaricare mai le batterie, non aprirle mai, non gettarle mai nel fuoco e non produrre mai un cortocircuito.** Le batterie possono provocare un incendio e scoppiare. Pericolo di lesioni.

Significato dei simboli

 **AVVERTIMENTO** Pericolo con rischio di grado medio; in caso di mancata osservanza può portare alla morte o a gravi lesioni (irreversibili).

 **ATTENZIONE** Pericolo con rischio di grado basso; in caso di mancata osservanza può portare a lesioni moderate (reversibili).

 **AVVISO** Danni materiali, non si tratta di un avviso di sicurezza! Nessun rischio di lesioni.

 Leggere le istruzioni per l'uso prima della messa in servizio

 Utilizzare una protezione degli occhi

 Utilizzare una protezione per l'udito

 L'apparecchio elettrico è di classe di protezione II

 Smaltimento ecologico

 Dichiarazione di conformità CE

1. Dati tecnici

Uso conforme

AVVERTIMENTO

Le pressatrici radiali REMS devono essere utilizzate solo per la realizzazione di giunzioni a pressare di tubi di tutti i comuni sistemi pressfitting.

Le pinze troncatrici REMS devono essere utilizzate solo per tagliare staffe filettate fino alla classe di resistenza 4.8 (400 N/mm²).

Il tagliacavo REMS deve essere utilizzato solo per tagliare cavi elettrici di sezione ≤ 300 mm² (Ø 30 mm).

Le pressatrici assiali REMS devono essere utilizzate solo per realizzare giunzioni con boccola a pressare.

Gli espansori per tubi REMS devono essere utilizzati solo per espandere e calibrare tubi.

Le batterie REMS sono idonee per alimentare elettricamente le macchine motore a batteria REMS e la lampada portatile a LED REMS. Osservare la tensione delle batterie.

I caricabatterie veloci sono idonei per ricaricare le batterie REMS. Qualsiasi altro uso non è conforme e quindi nemmeno consentito.

1.1. Componenti forniti

Pressatrici radiali elettriche/espansori per tubi elettrici: macchina motore, istruzioni d'uso, cassetta metallica.

Pressatrici/espansori per tubi a batteria: macchina motore, batteria Li-Ion, caricabatterie veloce, istruzioni d'uso, cassetta metallica.

1.2. Codici articolo

REMS Power-Press SE macchina motore	572101
REMS Power-Press macchina motore	577001
REMS Power-Press ACC macchina motore	577000
REMS Power-Press XL ACC	579000
REMS Mini-Press ACC macchina motore Li-Ion	578001
REMS Mini-Press ACC macchina motore Li-Ion	578002
REMS Akku-Press macchina motore Li-Ion	571003
REMS Akku-Press ACC macchina motore Li-Ion	571004
REMS Ax-Press 25 ACC macchina motore Li-Ion	573003
REMS Ax-Press 25 L ACC macchina motore Li-Ion	573004
REMS Ax-Press 30 macchina motore Li-Ion	573004
REMS Ax-Press 40 macchina motore Li-Ion	573006
REMS Akku-Ex-Press Cu ACC macchina motore Li-Ion	575006
REMS Akku-Ex-Press P macchina motore Li-Ion	575009
REMS Akku-Ex-Press P ACC macchina motore Li-Ion	575008
REMS Akku-Ex-Press Q & E ACC macchina motore Li-Ion	575005
REMS Power-Ex-Press Q & E ACC macchina motore	575007
Espansione 6–40 mm, ½–1½"	575100
Espansione 54–63 mm, 2"	575101
REMS batteria Li-Ion 14,4 V, 1,5 Ah	571545
REMS batteria Li-Ion 14,4 V, 3,0 Ah	571555
REMS batteria Li-Ion 21,6 V, 1,5 Ah	571570
REMS batteria Li-Ion 21,6 V, 2,5 Ah	571571
Caricabatteria veloce Li-Ion/Ni-Cd 230 V	571560
Caricabatteria veloce 230 V	571575
Alimentazione di tensione Li-Ion 230 V, anziché batteria 14,4 V	571565
Cassetta metallica REMS Power-Press SE	570280
Cassetta metallica REMS Power-Press	570280
Cassetta metallica REMS Power-Press ACC	570280
Cassa di trasporto XL REMS Power-Press XL ACC	579240
Cassetta metallica REMS Mini-Press ACC/Mini-Press 22 V ACC	578290
Cassetta metallica REMS Akku-Press/Akku-Press ACC	571290
Cassetta metallica REMS Ax-Press 30 / Ax-Press 40	573282
Cassetta metallica REMS Akku-Ex-Press Q & E ACC	578290
Cassetta metallica REMS Ax-Press 25 ACC/Ax-Press 25 L ACC	578290
Cassetta metallica REMS Akku-Ex-Press Cu ACC	578290
Cassetta metallica REMS Akku-Ex-Press P/Akku-Ex-Press P ACC	578290
Cassetta metallica Combi Set REMS Ax-Press 25 ACC e Akku-Ex-Press P	573284
REMS CleanM	140119

1.3. Capacità

REMS Mini-Press ACC / Mini-Press 22 V ACC pressatrice radiale per la realizzazione di giunzioni a pressione di tubi d'acciaio, tubi d'acciaio inossidabile, tubi di rame, tubi di plastica, tubi composti di tutti i comuni sistemi Pressfitting Ø 10–40 mm Ø ¾–1¼"

Pressatrici radiali REMS Power-Press / Power-Press ACC / Power-Press XL ACC e REMS Akku-Press / Akku-Press ACC per la realizzazione di giunzioni a pressione di tubi d'acciaio, tubi d'acciaio inossidabile, tubi di rame, tubi di plastica, tubi composti di tutti i comuni sistemi pressfitting Ø 10–108 mm Ø ¾–4"

Pressatrici assiali per la realizzazione di giunzioni con boccole a pressare (sistemi con boccole a pressione longitudinale) di tubi d'acciaio inossidabile, tubi di rame, tubi di plastica, tubi composti Ø 12–40 mm

REMS Akku-Ex-Press Q & E ACC per espandere tubi/anelli del sistema Uponor Quick & Easy Ø 16–40 mm Ø ¾–1½"

REMS Power-Ex-Press Q & E ACC per espandere tubi/anelli del sistema Uponor Quick & Easy Ø 16–63 mm Ø ½–2"

REMS Akku-Ex-Press Cu ACC per espandere e calibrare tubi di rame cotto, tubi di alluminio cotto, tubi di acciaio di precisione cotto, tubi di acciaio inossidabile cotto Ø 8–42 mm Ø ¾–1¼"

REMS Akku-Ex-Press P e REMS Akku-Ex-Press P ACC per espandere tubi di plastica, tubi composti Ø 12–40 mm

Intervallo della temperatura di lavoro

Pressatrici a batteria REMS	-10 °C – +60 °C (14 °F – +140 °F)
Batteria	-10 °C – +60 °C (14 °F – +140 °F)
Caricabatteria veloce	0 °C – +40 °C (32 °F – +113 °F)
Pressatrici alimentate da rete	-10 °C – +60 °C (14 °F – +140 °F)
Temperatura di immagazzinamento	> 0 °C (32 °F)

1.4. Spinta esercitata

Spinta esercitata dalle pressatrici radiali, tranne pressatrice radiale Mini	32 kN
Spinta esercitata REMS Mini-Press ACC/Mini-Press 22 V ACC	22 kN
Spinta esercitata REMS Ax-Press 25 ACC	20 kN
Spinta esercitata REMS Ax-Press 25 L ACC	13 kN
Spinta esercitata REMS Ax-Press 30 / Ax-Press 40	30 kN
Spinta esercitata REMS Akku-Ex-Press Cu ACC / P / P ACC / Q&E ACC	20 kN
Spinta esercitata REMS Power-Ex-Press Q & E ACC	34 kN

Le forze indicate sono forze nominali.

1.5. Dati elettrici

REMS Power-Press SE	} 230 V~; 50–60 Hz; 450 W; 1,8 A 110 V~; 50–60 Hz; 450 W S3 20% (AB 2/10 min) con isolamento e schermatura contro disturbi radio
REMS Power-Press	
REMS Power-Press ACC	
REMS Power-Press XL ACC	
REMS Power-Ex-Press Q & E ACC	
REMS Mini-Press ACC	} 14,4 V =; 1,5 Ah 14,4 V =; 3,0 Ah
REMS Ax-Press 25 ACC/25 L ACC	
REMS Akku-Ex-Press Cu ACC	
REMS Akku-Ex-Press P	
REMS Akku-Ex-Press P ACC	
REMS Akku-Ex-Press Q & E ACC	
REMS Mini-Press 22 V ACC	} 21,6 V =; 1,5 Ah / 21,6 V =; 2,5 Ah
REMS Ax-Press 30	
REMS Akku-Press, Akku-Press ACC	} 14,4 V =; 3,0 Ah
REMS Ax-Press 40	
Caricabatteria veloce Li-Ion/Ni-Cd	Input 230 V~; 50–60 Hz; 65 W Output 10,8–18 V = con isolamento e schermatura, contro disturbi radio
	Input 110 V~; 50–60 Hz; 65 W Output 10,8–18 V = con isolamento e schermatura, contro disturbi radio
Caricabatteria veloce Li-Ion	Input 230 V~; 50–60 Hz; 70 W Output 10,8–21,6 V = con isolamento e schermatura, contro disturbi radio
	Input 110 V~; 50–60 Hz; 70 W Output 10,8–21,6 V = con isolamento e schermatura, contro disturbi radio
Alimentazione di tensione	Input 230 V~; 50–60 Hz Output 14,4 V =; 6 A–33 A con isolamento e schermatura, contro disturbi radio
	Input 110 V~; 50–60 Hz Output 14,4 V =; 6 A–33 A

1.6. Dimensioni

REMS Power-Press SE	430×118×85 mm (16,9"×4,6"×3,3")
REMS Power-Press, Power-Press ACC	370×235×85 mm (14,6"×9,2"×3,3")
REMS Power-Press XL ACC	525×255×90 mm (20,7"×10,0"×3,5")
REMS Mini-Press ACC	288×260×80 mm (11,3"×10,2"×3,1")
REMS Mini-Press 22 V ACC	273×260×75 mm (10,7"×10,2"×3,0")
REMS Akku-Press, Akku-Press ACC	338×298×85 mm (13,3"×11,7"×3,3")
REMS Ax-Press 25 ACC	295×260×80 mm (11,6"×10,2"×3,3")
REMS Ax-Press 25 L ACC	325×260×80 mm (12,8"×10,2"×3,1")
REMS Ax-Press 30	290×235×75 mm (11,4"×9,2"×3,0")
REMS Ax-Press 40	330×320×85 mm (13"×12,6"×3,3")
REMS Akku-Ex-Press Cu ACC	265×260×80 mm (10,4"×10,2"×3,1")
REMS Akku-Ex-Press P, Akku-Ex-Press P ACC	275×260×80 mm (10,8"×10,2"×3,1")
REMS Akku-Ex-Press Q & E ACC	290×260×80 mm (11,4"×10,2"×3,1")
REMS Power-Ex-Press Q & E ACC	420×245×81 mm (16,5"×9,6"×3,2")

1.7. Pesi

REMS Power-Press SE macchina motore	4,7 kg (10,4 lb)
REMS Power-Press / ACC macchina motore	4,7 kg (10,4 lb)
REMS Power-Press XL ACC	5,5 kg (12,1 lb)
REMS Mini-Press ACC solo macchina motore	2,1 kg (4,5 lb)
REMS Mini-Press 22 V ACC solo macchina motore	2,1 kg (4,5 lb)

REMS Akku-Press / ACC solo macchina motore	3,8 kg (8,3 lb)
REMS Ax-Press 25 ACC solo macchina motore	2,6 kg (5,6 lb)
REMS Ax-Press 25 L ACC solo macchina motore	2,8 kg (6,1 lb)
REMS Ax-Press 30 solo macchina motore	3,9 kg (8,6 lb)
REMS Ax-Press 40 solo macchina motore	5,4 kg (11,8 lb)
REMS Akku-Ex-Press Cu ACC solo macchina	2,3 kg (5,0 lb)
REMS Akku-Ex-Press P / ACC solo macchina	2,0 kg (4,4 lb)
REMS Akku-Ex-Press Q & E ACC solo macchina	2,0 kg (4,4 lb)
REMS Power-Ex-Press Q & E ACC solo macchina	5,6 kg (12,2 lb)
REMS Akku Li-Ion 14,4 V, 1,5 Ah	0,3 kg (0,6 lb)
REMS Akku Li-Ion 14,4 V, 3,0 Ah	0,5 kg (1,1 lb)
REMS Akku Li-Ion 21,6 V, 1,5 Ah	0,4 kg (0,9 lb)
REMS Akku Li-Ion 21,6 V, 2,5 Ah	0,4 kg (0,9 lb)
Pinza a pressare (in media)	1,8 kg (3,9 lb)
Pinza a pressare Mini (in media)	1,2 kg (2,6 lb)
Testine a pressare (un paio, in media)	0,3 kg (0,6 lb)
Testina espansore (in media)	0,2 kg (0,4 lb)
Pinza intermedia Z2	2,0 kg (4,8 lb)
Pinza intermedia Z4	3,6 kg (7,8 lb)
Pinza intermedia Z5	3,8 kg (8,2 lb)
Pinza intermedia Z6	5,5 kg (12,1 lb)
Anello a pressare M54 (PR-3S)	3,1 kg (6,7 lb)
Anello a pressare U75 (PR-3B)	2,7 kg (5,9 lb)

1.8. Informazioni sulla rumorosità

Valore d'emissione riferito al posto di lavoro

REMS Power-Press SE	L _{pA} = 76 dB	L _{WA} = 87 dB	K = 3 dB
REMS Power-Press/ACC/XL ACC	L _{pA} = 81 dB	L _{WA} = 92 dB	K = 3 dB
REMS Mini-Press ACC/22 V ACC	L _{pA} = 73 dB	L _{WA} = 84 dB	K = 3 dB
REMS Akku-Press /ACC	L _{pA} = 74 dB	L _{WA} = 85 dB	K = 3 dB
REMS Ax-Press 25 ACC /L ACC	L _{pA} = 73 dB	L _{WA} = 84 dB	K = 3 dB
REMS Ax-Press 30 / Ax-Press 40	L _{pA} = 74 dB	L _{WA} = 85 dB	K = 3 dB
REMS Akku-Ex-Press Cu ACC	L _{pA} = 73 dB	L _{WA} = 84 dB	K = 3 dB
REMS Akku-Ex-Press P /ACC	L _{pA} = 73 dB	L _{WA} = 84 dB	K = 3 dB
REMS Akku-Ex-Press Q & E ACC	L _{pA} = 73 dB	L _{WA} = 84 dB	K = 3 dB
REMS Power-Ex-Press Q & E ACC	L _{pA} = 81 dB	L _{WA} = 92 dB	K = 3 dB

1.9. Vibrazioni

Valore effettivo ponderato dell'accelerazione < 2,5 m/s² K = 1,5 m/s²

Il valore di emissione delle vibrazioni indicato è stato misurato con un processo di controllo a norma e può essere utilizzato per il confronto con altri elettro-utensili. Il valore di emissione delle vibrazioni indicato può essere utilizzato anche per stimare i tempi di pausa.

⚠ ATTENZIONE

Il valore di emissione delle vibrazioni può scostarsi dal valore indicato durante l'utilizzo dell'elettro-utensile, a seconda di come viene utilizzato l'elettro-utensile stesso. A seconda di come viene utilizzato l'utensile (funzionamento intermittente) può essere necessario prendere provvedimenti per la sicurezza dell'utilizzatore.

2. Messa in funzione**⚠ ATTENZIONE**

Dopo un lungo periodo di immagazzinamento della macchina motore e prima della rimessa in servizio è necessario azionare la valvola limitatrice della pressione premendo il tasto di richiamo (13). Se dovesse risultare inceppata o non sufficientemente scorrevole, non devono essere eseguite pressature. Consegnare la macchina motore ad un centro assistenza autorizzato REMS per farla controllare.

⚠ ATTENZIONE

Per trasportare pesi maggiori di 35 kg sono necessarie almeno 2 persone.

Per l'utilizzo delle pinze a pressare REMS, delle pinze a pressare REMS Mini, degli anelli a pressare REMS con pinze intermedie, delle testine a pressare REMS e delle testine di espansione REMS per i diversi sistemi di raccordo d tubi si applica la documentazione di vendita REMS attuale; vedere anche www.rems.de → Downloads → Cataloghi/prospetti dei prodotti. Se componenti di sistemi di raccordo di tubi vengano modificati dai costruttori dei sistemi o se nuovi prodotti vengano presentati sul mercato, richiedere a REMS l'attuale situazione di utilizzo (fax +49 7151 17 07 - 110 o e-mail info@rems.de). Salvo modifiche ed errori.

2.1. Collegamento elettrico**⚠ AVVERTIMENTO**

Osservare il voltaggio della rete! Prima di effettuare il collegamento della macchina motore o del caricabatteria veloce, controllare che la tensione indicata sull'etichetta corrisponda a quella della rete. In cantieri, in ambienti umidi, al coperto ed all'aperto o in luoghi di utilizzo simili, collegare l'elettro-utensile solo tramite un interruttore differenziale (salvavita) che interrompa l'energia se la corrente di dispersione verso terra supera il valore di 30 mA per 200 ms.

Accumulatori**AVVISO**

Inserire sempre l'accumulatore 14,4 V (25) verticalmente nell'elettro-utensile o nel caricabatteria veloce. Inserendolo inclinato, si danneggiano i contatti e si può provocare un cortocircuito con danneggiamento dell'accumulatore.

Scarica eccessiva a causa di sottotensione

Per le batterie agli ioni di litio la tensione non deve scendere sotto un valore minimo, altrimenti la batteria può subire danni a causa della scarica eccessiva. Alla consegna, le celle delle batterie REMS Li-Ion sono caricate per circa il 40%. Per questo le batterie agli ioni di litio devono essere caricate prima dell'uso e successivamente ricaricate ad intervalli regolari. Se questa regola del costruttore delle celle non viene rispettata, la batteria agli ioni di litio può subire danni a causa della scarica eccessiva.

Scarica eccessiva a causa di immagazzinamento

Immagazzinando una batteria agli ioni di litio poco carica, se l'immagazzinamento si protrae a lungo la batteria può scaricarsi eccessivamente e subire danni. Prima di immagazzinarle, le batterie agli ioni di litio devono essere pertanto caricate e ricaricate almeno una volta ogni sei mesi e prima di riutilizzarle.

AVVISO

Prima dell'uso, ricaricare la batteria. Ricaricare regolarmente le batterie agli ioni di litio per evitarne la scarica eccessiva. Se si scarica eccessivamente, la batteria subisce danni.



Per la ricarica utilizzare solo un caricabatteria veloce REMS. Le batterie agli ioni di litio nuove e non utilizzate a lungo raggiungono la capacità massima solo dopo diverse ricariche. Le batterie non ricaricabili non devono essere ricaricate.

Controllo dello stato di carica per tutte le pressatrici a batteria agli ioni di litio

A partire dal 01/01/2011 tutte le pressatrici a batteria sono dotate di un controllo elettronico dello stato di carica con indicatore dello stato di carica a LED a 2 colori verde/rosso. Il LED è acceso in verde se la batteria è completamente carica o ancora sufficientemente carica. Il LED è acceso in rosso se la batteria deve essere ricaricata. Se questo stato compare durante una pressatura e l'operazione di pressatura non viene portata a termine, la pressatura deve essere portata a termine con una batteria agli ioni di litio carica. Se l'elettrotensile non viene utilizzato, dopo circa 2 ore il LED si spegne e si riaccende alla riaccensione dell'elettrotensile.

Indicatore dello stato di carica (26) delle batterie agli ioni di litio 21,6 V

L'indicatore dello stato di carica indica lo stato di carica della batteria per mezzo di 4 LED. Premendo il tasto con il simbolo della batteria, per qualche secondo si accende almeno un LED. Quanti più LED si accendono in verde, tanto maggiore è lo stato di carica della batteria. Se un LED lampeggia in rosso, la batteria deve essere ricaricata.

Caricabatteria veloce agli ioni di litio/Ni-Cd e caricabatteria veloce agli ioni di litio (cod. art. 571560 e 571575)

Con spina di rete inserita, la spia di controllo sinistra è accesa in verde. Se un accumulatore inserito è nel caricabatteria veloce, la spia di controllo vede lampeggiante segnala che l'accumulatore si sta ricaricando. Quando questa spia di controllo verde resta costantemente accesa, l'accumulatore è carico. Se una spia di controllo lampeggia in rosso, l'accumulatore è guasto. Se una spia di controllo è accesa in rosso, la temperatura del caricabatteria veloce e/o dell'accumulatore è esterna all'intervallo di lavoro consentito da 0°C a +40°C.

AVVISO

I caricabatteria veloci non sono adatti per essere utilizzati all'aperto.

2.2. Montaggio (sostituzione) della pinza a pressare, della pinza a pressare Mini (Fig. 1 (1)), della pinza a pressare (4G) (Fig. 15), della pinza a pressare (S) (Fig. 16), dell'anello a pressare (PR-3S) con pinza intermedia (Fig. 17), dell'anello a pressare (PR-3B) con pinza intermedia (Fig. 18), dell'anello a pressare 45° (PR-3B) con pinza intermedia (Fig. 19) nelle pressatrici radiali

Estrarre la spina di rete o togliere l'accumulatore. Utilizzare solo pinze a pressare, pinze a pressare Mini o anelli a pressare con profilo di pressatura adatto per il sistema pressfitting. Sulle ganasce o sui segmenti a pressare delle pinze a pressare, delle pinze a pressare Mini o degli anelli a pressare sono presenti una lettera che contrassegna il profilo di pressatura ed un numero che ne indica la grandezza. Le pinze intermedie sono contrassegnate dalla lettera Z e da una cifra di identificazione dell'anello a pressare compatibile e contrassegnato in modo omonimo. L'anello a pressare 45° (PR-2B) deve essere applicato solo con un angolo di 45° rispetto alla pinza intermedia Z1/pinza intermedia Mini Z1 (fig. 19). Leggere ed attenersi alle istruzioni di montaggio del costruttore/fornitore del sistema pressfitting da pressare. Non pressare mai con una pinza a pressare, pinza a pressare Mini o un anello a pressare e pinza intermedia, pinza intermedia Mini non adatti (profilo di pressatura, grandezza). Il raccordo a pressare potrebbe essere inutilizzabile e la macchina e la pinza a pressare, pinza a pressare Mini o l'anello a pressare e la pinza intermedia, pinza intermedia Mini, potrebbero subire danni.

Collocare l'elettrotensile in posizione comoda sul tavolo o sul pavimento. La bussola girevole (fig. 20 (27)) di REMS Power-Press XL ACC deve essere posizionata in base alla pinza a pressare/pinza intermedia utilizzata. Per utilizzare la pinza intermedia Z6 XL, la bussola girevole (27) deve essere ruotata

fino all'innesto, in modo che non copra la scanalatura della scatola di azionamento. Per tutte le altre pinze a pressare/pinze intermedie, ruotare la bussola girevole (27) fino all'innesto, in modo che copra la scanalatura della scatola di azionamento. Il montaggio (la sostituzione) della pinza a pressare, delle pinze a pressare Mini o della pinza intermedia, pinza intermedia Mini può essere eseguito solo dopo aver riportato i rulli di pressione (5) nella posizione iniziale. Se necessario, nella REMS Power-Press SE spingere la leva di direzione di rotazione (7) verso sinistra e azionare l'interruttore di sicurezza (8); nella REMS Mini-Press ACC, REMS Mini-Press 22V ACC, REMS Power-Press / Power-Press ACC / Power-Press XL ACC e REMS Akku-Press / Akku-Press ACC premere e tenere premuto il tasto di richiamo (13) fino al rientro completo dei rulli di pressione (5).

ATTENZIONE

Posizionare e far innestare la bussola girevole (27) sempre in base alla pinza a pressare/pinza intermedia utilizzata. Pericolo di schiacciamento!

Aprire il bullone di supporto della ganasca (2) premendo la spina di chiusura/ il blocco (4). Il bullone di supporto della ganasca (2) fuoriesce sotto l'azione della molla. Montare la pinza a pressare, la pinza a pressare Mini (1), la pinza intermedia, pinza intermedia Mini (19) adatta. Spingere avanti il bullone di supporto della ganasca (2) fino all'innesto della spina di chiusura/del blocco (4) premendo la barretta di pressione/il pulsante (3) direttamente sul bullone di supporto della ganasca (2). Non iniziare la pressatura radiale senza prima aver applicato la pinza a pressare, la pinza a pressare Mini o l'anello a pressare con pinza intermedia, pinza intermedia Mini. Eseguire l'operazione di pressatura solo per realizzare un raccordo a pressare. Se non è presente il pressfitting che esercita una contropressione, l'elettrotensile o la pinza a pressare, la pinza a pressare Mini, l'anello a pressare e la pinza intermedia e pinza intermedia Mini subiscono intense sollecitazioni inutili.

ATTENZIONE

Non effettuare mai la pressatura se il bullone di supporto della ganasca (2) non è bloccato. Pericolo di rottura: i pezzi espulsi violentemente possono provocare serie lesioni alle persone!

2.3. Montaggio (sostituzione) delle testine a pressare (14) con le pressatrici assiali (fig. 6, 9)

Togliere la batteria. Utilizzare solo testine a pressare conformi al sistema. Le testine a pressare REMS sono marchiate con una lettera, per contraddistinguere il sistema di giunzioni con boccole a pressare, e con un numero, per contraddistinguere la dimensione. Leggere ed attenersi alle istruzioni di montaggio del costruttore/fornitore del sistema utilizzato. Non pressare mai con testine a pressare improprie (sistema con giunzioni con boccole a pressare, dimensione). La giunzione sarebbe inutilizzabile, la macchina e le testine potrebbero inoltre subire un danno.

Inserire completamente le testine a pressare scelte (14), se necessario girare fino a che si innestano in posizione (arresto a sfera). Tenere pulite le testine a pressare e l'alloggiamento delle testine a pressare.

2.4. Montaggio (sostituzione) della testina espansore (16) con REMS Akku-Ex-Press Q&E ACC e REMS Power-Ex-Press Q&E ACC (fig. 7, 8)

Estrarre la spina di rete o togliere l'accumulatore. Utilizzare solo testine espansore originali marca Uponor Quick & Easy. Leggere ed attenersi alle istruzioni di montaggio del costruttore/fornitore del sistema utilizzato. Non espandere mai con testine espansore improprie (sistema, dimensione). La giunzione sarebbe inutilizzabile, la macchina e le testine espansore potrebbero inoltre subire un danno. Ingrassare leggermente la punta conoidale di espansione (18). Avvitare completamente la testina espansore scelta sul dispositivo espansore. Leggere ed attenersi alle istruzioni di montaggio del costruttore/fornitore del sistema utilizzato. Le testine di espansione REMS P e Cu non sono adatte per gli espansori REMS Akku-Ex-Press Q&E ACC und REMS Power-Ex-Press Q&E ACC, per cui non devono essere utilizzate.

Sostituzione del dispositivo espansore di REMS Power-Ex-Press Q&E ACC

Estrarre la spina di rete. Svitare il dispositivo espansore (15) da REMS Power-Ex-Press Q&E ACC. Avvitare completamente il dispositivo espansore scelto e serrare a mano.

2.5. Montaggio (sostituzione) della testina di espansione (16) di REMS Akku-Ex-Press Cu ACC (fig. 11)

Togliere la batteria. Ingrassare leggermente la punta conoidale di espansione. Avvitare completamente la testina di espansione scelta sul dispositivo espansore (15). Il dispositivo espansore deve essere ora regolato in modo che la spinta esercitata dall'elettrotensile al termine dell'espansione venga assorbita dall'elettrotensile stesso e non dalla testina di espansione. A tal fine svitare il dispositivo espansore insieme alla testina di espansione dall'elettrotensile. Far avanzare il più possibile il pistoncino di avanzamento ma senza che la macchina inverta in senso di marcia. In questa posizione il dispositivo di espansione deve essere avvitato alla macchina motore insieme alla testina di espansione avvitata fino a far aprire completamente le ganasce di espansione (17) della testina di espansione (16). In questa posizione il dispositivo espansore deve essere bloccato con in controdado (24).

2.6. Montaggio (sostituzione) della testina di espansione (16) di REMS Akku-Ex-Press P, REMS Akku-Ex-Press P ACC (fig. 10)

Togliere la batteria. Ingrassare leggermente la punta conoidale di espansione (18). Avvitare completamente la testina di espansione (16) scelta sul dispositivo

espansore (15). Utilizzare solo testine di espansione adatte al sistema. Sulle testine di espansione sono presenti lettere che indicano il sistema di boccole a pressare e un numero che ne indica la grandezza. Leggere ed attenersi alle istruzioni di montaggio del costruttore/fornitore del sistema utilizzato. Non espandere mai con testine di espansione non adatte (sistema di boccole a pressare, grandezza). La giunzione potrebbe risultare inutilizzabile e la macchina e le testine di espansione potrebbero subire danni.

AVVISO

Verificare che, durante il processo di espansione, la boccola a pressare si trovi a distanza sufficiente dalla testina di espansione (16), altrimenti le ganasce di espansione (17) potrebbero deformarsi o rompersi.

3. Funzionamento

ATTENZIONE

Dopo un lungo periodo di immagazzinamento della macchina motore e prima della rimessa in servizio è necessario azionare la valvola limitatrice della pressione premendo il tasto di richiamo (13). Se dovesse risultare inceppata o non sufficientemente scorrevole, non devono essere eseguite pressature. Consegnare la macchina motore ad un centro assistenza autorizzato REMS per farla controllare.

3.1. Pressatura radiale (fig. 1 – 5 e 15 – 20)

Prima di ogni uso è necessario controllare che la pinza a pressare, la pinza a pressare Mini, l'anello a pressare, la pinza intermedia e la pinza intermedia Mini, in particolare il profilo di pressatura (11, 22) delle ganasce (10), o di tutti i 3 segmenti a pressare (21), non presentino danni o tracce di usura. Non utilizzare più pinze a pressare, pinze a pressare Mini, anelli a pressare, pinze intermedie e pinze intermedie Mini danneggiati o usurati. In caso contrario si corre il rischio di realizzare raccordi a pressare non regolari e di incidenti.

Prima di ogni uso è necessario eseguire una prova di pressatura mediante la macchina motore e la pinza a pressare, la pinza a pressare Mini, l'anello a pressare montato con pinza intermedia o pinza intermedia Mini e con pressfitting inserito. La pinza a pressare, la pinza a pressare Mini (1), l'anello a pressare (20) con pinza intermedia o pinza intermedia Mini devono essere compatibili meccanicamente con la macchina motore e poter essere bloccati correttamente. Al termine della pressatura è necessario osservare la chiusura completa delle ganasce (10), degli anelli a pressare (20), dei segmenti a pressare (21) sia sulla loro punta (fig. 1 e fig. 15 – 19, "A") sia sul lato opposto (fig. 1 e fig. 15 – 19, "B"). Controllare l'ermeticità della giunzione (osservare le disposizioni, norme, direttive, ecc. nazionali).

Se durante la chiusura della pinza a pressare, della pinza a pressare Mini o l'anello a pressare si forma una bavatura evidente sul pressfitting, la pressatura può essere incorretta o non ermetica (vedi 5. Disturbi tecnici).

ATTENZIONE

Per non danneggiare la pressatrice, verificare che nelle situazioni di lavoro come quelle illustrate dalle fig. 12–14 non si presentino forzature tra la pinza a pressare, la pinza a pressare Mini, l'anello a pressare, la pinza intermedia, pinza intermedia Mini, il pressfitting e l'elettrotensile. In caso di mancata osservanza sussiste il pericolo di rottura ed i pezzi espulsi violentemente possono provocare serie lesioni.

3.1.1. Ciclo di lavorazione

Premere con la mano la pinza a pressare, la pinza a pressare Mini (1) fino a poterla spingere sul pressfitting. Tenere la macchina motore con la pinza a pressare sul pressfitting perpendicolarmente all'asse del tubo. Lasciare la pinza a pressare affinché questa si chiuda sul pressfitting. Tenere la macchina motore per l'impugnatura della carcassa (6) e per l'impugnatura dell'interruttore (9).

Applicare l'anello a pressare (20) intorno al pressfitting. Mettere la pinza intermedia/la pinza intermedia Mini (19) nella macchina motore e bloccare il bullone di supporto della pinza, se necessario posizionare la bussola girevole (27); vedere 2.2. Comprimerne con una mano la pinza intermedia/pinza intermedia Mini (19) fino a poterla applicare sull'anello a pressare. Rilasciare la pinza intermedia/pinza intermedia Mini in modo da portare i raggi della pinza intermedia/pinza intermedia Mini a stretto contatto con i rulli cilin-drici/le sedi sferiche dell'anello a pressare e quest'ultimo con il pressfitting. Per la pinza intermedia Z1 e la pinza intermedia Mini Z1 prestare attenzione ad applicare l'anello a pressare solo a un angolo di 45°.

Nella REMS Power-Press SE spingere la leva della direzione di rotazione (7) verso destra (avanzamento) e premere l'interruttore di sicurezza (8). Tenere premuto l'interruttore di sicurezza (8) fino al termine della pressatura ed alla chiusura della pinza a pressare o dell'anello a pressare. Rilasciare subito l'interruttore di sicurezza. Spingere la leva di direzione di rotazione (7) verso sinistra (ritorno) e premere l'interruttore (8) fino al rientro dei rulli di pressione indietro ed all'intervento del giunto a frizione di sicurezza. Rilasciare subito l'interruttore di sicurezza.

AVVISO

Non sovraccaricare eccessivamente il giunto a frizione di sicurezza. Rilasciare l'interruttore di sicurezza subito Rilasciare l'interruttore di sicurezza subito dopo la chiusura della pinza a pressare, dell'anello a pressare o il rientro dei rulli di pressione. Come ogni altro giunto a pressione, il giunto a pressione di sicurezza è soggetto ad usura. Se tuttavia viene sollecitato eccessivamente, la sua usura è maggiore del normale e può essere danneggiato in modo irreparabile.

Con la REMS Power Press e la REMS Akku-Press tenere premuto l'interruttore

di sicurezza (8) fino a quando la pinza a pressare o dell'anello a pressare sia completamente chiusa. Questo viene segnalato da un segnale acustico (clac). Premere la leva di richiamo (10) fino a quando i rulli di pressione (5) siano ritornati completamente indietro.

Con la REMS Mini-Press ACC, REMS Mini-Press 22V ACC, REMS Akku-Press ACC, REMS Power-Press ACC e REMS Power-Press XL ACC tenere premuto l'interruttore di sicurezza (8) fino a quando la pinza a pressare o dell'anello a pressare sia completamente chiusa. Al termine della pressatura la macchina motore attiva automaticamente il sistema di ritorno automatico. L'intervento del giunto a frizione di sicurezza viene segnalato da un segnale acustico (clac).

Comprimerne con una mano la pinza a pressare, pinza a pressare Mini per poterla togliere dal pressfitting insieme alla macchina motore. Comprimerne con una mano la pinza intermedia, pinza intermedia Mini per poterla togliere dal anello a pressare insieme alla macchina motore. Aprire a mano l'anello a pressare per poterlo togliere dal pressfitting.

3.1.2. Sicurezza di funzionamento

Nella REMS Power-Press SE la pressatura termina rilasciando l'interruttore di sicurezza (8). Per la sicurezza meccanica delle macchine motore, in entrambe le posizioni finali dei rulli di pressione entra in azione un giunto a frizione di sicurezza in funzione della coppia. Non sovraccaricare eccessivamente il giunto a frizione di sicurezza. REMS Power-Press SE possiede inoltre un sistema elettronico di sicurezza che spegne la macchina motore in caso di sovraccarico. In seguito la macchina motore continua ad essere utilizzabile, a meno che il sistema elettronico di sicurezza non la spenga ripetutamente al termine della pressatura. In questo caso la macchina motore deve essere controllata/riparata da un centro assistenza autorizzato REMS. Se però si spegne già prima del termine della pressatura, la macchina motore deve essere controllata/riparata quanto prima da un centro assistenza autorizzato REMS.

REMS Power-Press e REMS Akku-Press si ferma al termine della pressatura automaticamente con l'emissione di un segnale acustico (clac).

REMS Mini-Press ACC, REMS Mini-Press 22 V ACC, REMS Akku-Press ACC, REMS Power-Press ACC e REMS Power-Press XL ACC si ferma al termine della pressatura automaticamente con l'emissione di un segnale acustico (clac) e ritorna automaticamente indietro (ritorno automatico).

AVVISO

Solo con la chiusura completa della pinza a pressare, della pinza a pressare Mini, dell'anello a pressare, del segmento a pressare si ha la garanzia di un raccordo eseguito correttamente. Al termine della pressatura è necessario osservare la chiusura completa delle ganasce (10), degli anelli a pressare (20) o dei segmenti a pressare (21) sia sulla loro punta (fig. 1 e figg. 15–19, "A") sia sul lato opposto (fig. 1 e figg. 15–19, "B"). Se durante la chiusura della pinza a pressare, della pinza a pressare Mini, dell'anello a pressare, del segmento a pressare si forma una bavatura evidente sul pressfitting, il raccordo può essere difettoso o non ermetico (vedere 5. Disturbi tecnici).

3.1.3. Sicurezza del lavoro

Per ragioni di sicurezza del lavoro, la macchina motore è dotata di interruttore a pressione di sicurezza (8). Questo rende sempre possibile, soprattutto in situazione di pericolo, lo spegnimento immediato della macchina. La macchina motore può essere sempre commutata sulla direzione di ritorno indipendentemente dalla posizione in cui si trova il mandrino.

3.2. Pressatrici assiali (fig. 6, 9)

Attenzione al diverso campo di lavoro delle pressatrici assiali. Si applica la documentazione di vendita REMS attuale; vedere anche www.rems.de → Downloads → Cataloghi/prospetti dei prodotti. Attenzione ad applicare le testine a pressare (14) nella macchina motore in modo che la pressatura venga eseguita possibilmente con una sola corsa. In alcuni casi ciò non è possibile ed occorre eseguire una pressatura preliminare ed una pressatura finale. A tal fine, prima della seconda pressatura è necessario innestare una testina a pressare o entrambe le testine a pressare ruotate di 180°, in modo da ridurre la distanza tra di esse.

3.2.1. REMS Ax-Press 30 / Ax-Press 40 (Fig. 6)

Inserire nelle testine a pressare (14) la boccola a pressare premontata. Tenere la macchina motore per l'impugnatura della carcassa (6) e per l'impugnatura dell'interruttore (9), premere l'interruttore di sicurezza (8) fino a che la boccola a pressare sia in contatto con il collare del pressfitting. Questo viene anche segnalato da un segnale acustico (clac). REMS Ax-Press 30: al termine della pressatura la macchina motore attiva automaticamente il sistema di ritorno automatico. L'intervento del giunto a frizione di sicurezza viene segnalato da un segnale acustico (clac). REMS Ax-Press 40: premere e tenere premuto il tasto di richiamo (13) al rientro completo delle testine a pressare (14).

Se dopo la chiusura delle testine a pressare si forma una fessura evidente tra la boccola a pressare ed il collare del giunto della boccola a pressare, la pressatura può essere scorretta o non ermetica (vedere 5. Disturbi). Leggere ed attenersi alle istruzioni di montaggio del costruttore/fornitore del sistema pressfitting da pressare.

ATTENZIONE

Pericolo di schiacciamento! Non toccare nella zona di azionamento delle testine a pressare (14)!

3.2.2. REMS Ax-Press 25 ACC, REMS Ax-Press 25 L ACC (fig. 9)

Applicare la giunzione con boccola a pressare premontata nelle testine a

pressare (14). Se necessario, nella REMS Ax-Press 25 L ACC raggiungere la distanza minore delle testine a pressare spostando la testina a pressare esterna in posizione centrale. Afferrare l'elettrotensile con una mano sull'impugnatura dell'interruttore (9) o con entrambe le mani sull'impugnatura della carcassa (6) e sull'impugnatura dell'interruttore (9). Tenere premuto l'interruttore di sicurezza (8) facendo aderire la bussola a pressare al collare del connettore. Ad operazione compiuta l'elettrotensile attiva automaticamente il ritorno (forzato).

Se dopo la chiusura delle testine a pressare si forma una fessura evidente tra la boccola a pressare ed il collare del giunto della boccola a pressare, la pressatura può essere scorretta o non ermetica (vedere 5. Disturbi). Leggere ed attenersi alle istruzioni di montaggio del costruttore/fornitore del sistema pressfitting da pressare.

Per il sistema di boccole a pressare IV sono necessarie diverse testine a pressare per una dimensione di tubo. Leggere ed attenersi alle istruzioni di montaggio del costruttore/fornitore del sistema pressfitting da pressare.

ATTENZIONE

Pericolo di schiacciamento! Non toccare nella zona di azionamento delle testine a pressare (14)!

3.3. Espansore per tubi

3.3.1. REMS Akku-Ex-Press Q & E ACC, REMS Power-Ex-Press Q & E ACC (fig. 7, 8)

Leggere ed attenersi alle istruzioni di montaggio del costruttore/fornitore del sistema utilizzato. Inserire sul tubo l'anello Q & E della dimensione corrispondente. Inserire la testina espansore sul tubo e premere la testina a pressare/macchina motore contro il tubo. Azionare la macchina motore (8). Se la testina espansore è aperta la macchina motore aziona automaticamente il sistema di ritorno e la testina espansore viene di nuovo chiusa. Per REMS Akku-Ex-Press Q & E ACC, continuare a premere l'interruttore di sicurezza (8) e spingere la testina espansore/macchina motore. Ruotare leggermente il tubo. Ripetere il procedimento di espansione fino a che le ganasce espansore (17) sono inserite completamente sul tubo. Per REMS Power-Ex-Press Q & E ACC, dopo ogni espansione rilasciare l'interruttore di sicurezza (8), attendere che la punta sia ritornata completamente e quindi ripremere l'interruttore a pressione (8). Ripetere l'espansione fino a far inserire le ganasce di espansione (17) completamente nel tubo.

3.3.2. REMS Akku-Ex-Press P (fig. 10)

Con REMS Akku-Ex-Press P applicare la boccola a pressare sul tubo, inserire completamente la testina di espansione nel tubo e premere la testina di espansione/l'elettrotensile contro il tubo. Accendere l'elettrotensile (8). Verificare che, durante il processo di espansione, la boccola a pressare si trovi a distanza sufficiente dalla testina di espansione, altrimenti le ganasce di espansione (17) potrebbero deformarsi o rompersi. Tenere premuto l'interruttore di sicurezza (8) fino all'espansione completa del tubo che viene segnalata da un segnale acustico (clac). Dopo un breve tempo di attesa per stabilizzare il tubo espanso, premere e tenere premuto il tasto di richiamo (13) facendo rientrare completamente il mandrino espansore (18). Se necessario, ripetere l'espansione ruotando leggermente il tubo. Leggere ed attenersi alle istruzioni di montaggio del costruttore/fornitore del sistema utilizzato.

3.3.3. REMS Akku-Ex-Press P ACC, REMS Akku-Ex-Press Cu ACC (fig. 10, 11)

Con REMS Akku-Ex-Press P ACC applicare la boccola a pressare sul tubo, inserire completamente la testina di espansione nel tubo e premere la testina di espansione/l'elettrotensile contro il tubo. Azionare l'elettrotensile (8). Verificare che durante l'espansione la boccola a pressare sia a distanza sufficiente dalla testina di espansione, altrimenti le ganasce di espansione (17) potrebbero piegarsi oppure rompersi. Tenere premuto l'interruttore di sicurezza (8) fino all'espansione completa del tubo che viene segnalata anche da un segnale acustico (clac). Se necessario ripetere l'espansione. Ruotare leggermente il tubo. Leggere ed attenersi alle istruzioni di montaggio del costruttore/fornitore del sistema utilizzato.

Con REMS Akku-Ex-Press Cu ACC inserire completamente la testina di espansione nel tubo e premere la testina di espansione/l'elettrotensile contro il tubo. Accendere l'elettrotensile. Quando la testina di espansione è aperta, l'elettrotensile commuta automaticamente su ritorno e la testina di espansione si richiude. Leggere ed attenersi alle istruzioni di montaggio del costruttore/fornitore del sistema utilizzato.

3.4. Controllo dello stato di carica con protezione da scarica eccessiva della batteria

A partire dal 01/01/2011 tutte le pressatrici a batteria sono dotate di un controllo elettronico dello stato di carica con indicatore dello stato di carica a LED a 2 colori verde/rosso. Il LED è acceso in verde se la batteria è completamente carica o ancora sufficientemente carica. Il LED è acceso in rosso se la batteria deve essere ricaricata. Se questo stato compare durante una pressatura e l'operazione di pressatura non viene portata a termine, la pressatura deve essere portata a termine con una batteria agli ioni di litio carica. Se l'elettrotensile non viene utilizzato, dopo circa 2 ore il LED si spegne e si riaccende alla riaccensione dell'elettrotensile.

3.5. Indicatore dello stato di carica (26) delle batterie agli ioni di litio a 21,6 V

l'indicatore dello stato di carica indica lo stato di carica della batteria per mezzo di 4 LED. Premendo il tasto con il simbolo della batteria, per qualche secondo si accende almeno un LED. Quanti più LED si accendono in verde, tanto maggiore è lo stato di carica della batteria. Se un LED lampeggia in rosso, la batteria deve essere ricaricata.

4. Ispezione/Manutenzione

AVVERTIMENTO

Si consiglia, oltre alla manutenzione descritta in seguito, di inviare le macchine a motore insieme a tutti gli utensili (p.e. pinze a pressare, pinze a pressare mini, anelli a pressare con pinza intermedia, pinza intermedia Mini, testine a pressare, testine di espansione) e gli accessori (p.e. batterie e caricabatterie) almeno una volta all'anno ad un'officina di assistenza autorizzata REMS per eseguire l'ispezione e il controllo annuale per le apparecchiature elettriche EN 62638:2010-08 (VDE 0702).

4.1. Ispezione/Riparazione

AVVERTIMENTO

Prima di effettuare lavori di riparazione e manutenzione, staccare la spina dalla presa e/o togliere l'accumulatore! Questi lavori devono essere svolti solo da tecnici qualificati.

L'ingranaggio della REMS Power-Press SE non richiede nessuna manutenzione. Esso funziona in una carica continua di grasso e non deve perciò essere ingrassato. Il motore REMS Power-Press SE, REMS Power-Press, REMS Power-Press ACC, Power-Press XLACC e REMS Power-Ex-Press Q & E ACC è provvisto di carboncini. Questi si usurano e devono essere, di tanto in tanto, controllati e, se il caso, sostituiti. Utilizzare soltanto carboncini originali per REMS. Le spazzole di carbone dei motori DC delle macchine motore a batteria sono soggette a usura. Esse non possono essere sostituite; è necessario sostituire l'intero motore DC. Gli anelli di tenuta (O-ring) di tutte le macchine motore elettroidrauliche sono soggetti a usura. Di tanto in tanto essi devono essere controllati e, se necessario, sostituiti. Utilizzare soltanto il giunto a frizione di sicurezza originale REMS. Tutte le altre macchine motore REMS (tranne REMS Power-Press SE) funzionano elettroidraulicamente. In caso di forza di pressione insufficiente o di perdita d'olio la macchina motore deve essere controllata da un'officina di assistenza clienti autorizzata REMS.

AVVISO

Le pinze a pressare, le pinze a pressare Mini, l'anello a pressare gli le pinze intermedie, le testine a pressare e le testine di espansione danneggiati o usurati non possono essere riparati.

4.2. Manutenzione

AVVERTIMENTO

Prima di effettuare manutenzioni staccare la spina dalla presa o togliere l'accumulatore!

Tenere pulite le pinze a pressare, pinze a pressare Mini, anelli a pressare, pinze intermedie, pinza intermedia Mini, testine a pressare e testine espansore, in particolare anche i loro alloggiamenti. Pulire le parti metalliche molto sporche, ad esempio con il detergente per macchine REMS CleanM (cod. art. 140119), e quindi proteggerle contro la ruggine.

Pulire le parti di plastica (ad esempio il corpo della macchina, le batterie) solo con il detergente per macchine REMS CleanM (cod. art. 140119) o con un sapone delicato ed un panno umido. Non usare prodotti per uso domestico perché contengono sostanze chimiche che potrebbero danneggiare le parti di plastica. Non usare in nessun caso benzina, olio di trementina o prodotti simili per pulire parti di plastica.

Prestare attenzione a non far entrare liquidi all'interno dell'elettrotensile. Non immergere l'elettrotensile in liquidi.

4.2.1. Pinze a pressare, pinze a pressare Mini, anelli a pressare, pinze intermedie, pinza intermedia Mini

Controllare regolarmente la scorrevolezza delle pinze a pressare, delle pinze a pressare Mini, degli anelli a pressare e delle pinze intermedie, pinza intermedia Mini. Se necessario, pulire le pinze a pressare, le pinze a pressare Mini, gli anelli a pressare e le pinze intermedie e ingrassare leggermente i bulloni (12) delle ganasce, dei segmenti a pressare e delle pinze intermedie, pinza intermedia Mini, (Fig. 1, 15–19) con olio per macchine, tuttavia senza smontare la pinza a pressare, la pinza a pressare Mini, gli anelli a pressare e la pinza intermedia. Rimuovere le incrostazioni nel profilo di pressatura (11). Controllare regolarmente lo stato di tutte le pinze a pressare, pinze a pressare Mini, anelli a pressare e pinze intermedie, pinza intermedia Mini eseguendo una pressatura di prova con un pressfitting inserito. Solo con la chiusura completa della pinza a pressare, della pinza a pressare Mini, dell'anello a pressare, del segmento a pressare si ha la garanzia di un raccordo eseguito correttamente. Al termine della pressatura è necessario osservare la chiusura completa delle ganasce (10), degli anelli a pressare (20) o dei segmenti a pressare (21) sia sulla loro punta (fig. 1 e figg. 15–19, "A") sia sul lato opposto (fig. 1 e figg. 15–19, "B"). Se durante la chiusura della pinza a pressare, della pinza a pressare Mini, dell'anello a pressare, del segmento a pressare si forma una bavatura evidente sul pressfitting, il raccordo può essere difettoso o non ermetico (vedere 5. Disturbi tecnici).

Non utilizzare più pinze a pressare, pinze a pressare Mini, anelli a pressare e pinze intermedie, pinza intermedia Mini, danneggiati o usurati. In caso di dubbio, inviare l'elettrotensile insieme a tutte le pinze a pressare, pinze a pressare Mini, gli anelli a pressare e le pinze intermedie, pinza intermedia Mini, ad un'officina di assistenza autorizzata REMS per la revisione.

4.2.2. Pressatrici radiali

Mantenere regolarmente pulito l'alloggiamento della pinza a pressare, soprattutto pulire regolarmente i rulli di pressione (5) ed il bullone di supporto della

ganascia (2) ed in seguito ingrassarli leggermente con olio per macchine. Controllare regolarmente la sicurezza di funzionamento della macchina motore eseguendo una pressatura con il pressfitting che richiede la forza di pressatura maggiore. Se la pinza a pressare, la pinza a pressare Mini, l'anello a pressare, i segmenti a pressare si chiudono completamente durante questa pressatura (vedere sopra), si ha la certezza del buon funzionamento della macchina motore..

4.2.3. Pressatrici assiali

Mantenere puliti le testine a pressare (14) ed i loro fori di alloggiamento ed il dispositivo di pressatura stesso.

4.2.4. Espansore per tubi

Per REMS Akku-Ex-Press Cu ACC, REMS Akku-Ex-Press P, REMS Akku-Ex-Press P ACC, REMS Akku-Ex-Press Q & E ACC, REMS Power-Ex-Press Q & E ACC mantenere pulite le testine di espansione (16) e la punta di espansione (18). Ogni tanto ingrassare leggermente la punta di espansione (18).

5. Disturbi tecnici

Per non danneggiare la pressatrice, verificare che nelle situazioni di lavoro come quelle illustrate dalle fig. 12–14 non si presentino forzature tra la pinza a pressare, la pinza a pressare Mini, l'anello a pressare, la pinza intermedia, pinza intermedia Mini, il pressfitting e l'elettrotensile.

⚠ATTENZIONE

Dopo un lungo periodo di immagazzinamento della macchina motore e prima della rimessa in servizio è necessario azionare la valvola limitatrice della pressione premendo il tasto di richiamo (13). Se dovesse risultare inceppata o non sufficientemente scorrevole, non devono essere eseguite pressature. Consegnare la macchina motore ad un centro assistenza autorizzato REMS per farla controllare.

5.1. Disturbo: la macchina motore non funziona.

Causa:

- Spazzole di carbone consumate.
- Cavo di collegamento danneggiato (REMS Power-Press SE, REMS Power-Press, REMS Power-Press ACC, REMS Power-Press XL ACC, REMS Power-Ex-Press Q & E ACC).
- Batteria scarica o guasta (macchine motore a batteria REMS).
- Macchina motore guasta.

Rimedio:

- Far sostituire le spazzole di carbone o il motore DC da un tecnico qualificato o da un'officina di assistenza autorizzata REMS.
- Far sostituire il cavo di collegamento da un tecnico qualificato o da un centro assistenza autorizzato REMS.
- Ricaricare la batteria con il caricabatterie veloce Li-Ion/Ni-Cd o sostituire la batteria.
- Far controllare/riparare la macchina motore da un centro assistenza autorizzato REMS.

5.2. Disturbo: la pressatrice radiale non completa la pressatura; la pinza a pressare, la pinza a pressare Mini, l'anello a pressare, la pinza intermedia, il segmento a pressare non si chiude completamente.

Causa:

- Macchina motore surriscaldata (REMS Power Press SE, REMS Power-Press, REMS Power-Press ACC, REMS Power-Press XL ACC).
- Spazzole di carbone consumate.
- Giunto a frizione guasto (REMS Power-Press SE).
- Batteria scarica o guasta (macchine motore a batteria REMS).
- Macchina motore guasta.
- Montaggio di una pinza a pressare, pinza a pressare Mini errata, di un anello a pressare errato (profilo di pressatura, grandezza) o di una pinza intermedia, pinza intermedia Mini errata.
- Pinza a pressare, pinza a pressare Mini, anello a pressare, pinza intermedia, pinza intermedia Mini, non scorrevole o danneggiato.

Rimedio:

- Far raffreddare la macchina motore per circa 10 minuti.
- Far sostituire le spazzole di carbone o il motore DC da un tecnico qualificato o da un'officina di assistenza autorizzata REMS.
- Far controllare/riparare il giunto a frizione da un centro assistenza autorizzato REMS.
- Ricaricare la batteria con il caricabatterie veloce Li-Ion/Ni-Cd o sostituire la batteria.
- Far controllare/riparare la macchina motore da un centro assistenza autorizzato REMS.
- Controllare la scritta sulla pinza a pressare, della pinza a pressare Mini, dell'anello a pressare, della pinza intermedia e, se necessario, sostituirli.
- Non utilizzare più la pinza a pressare, la pinza a pressare Mini, l'anello a pressare, la pinza intermedia! Pulire la pinza a pressare, la pinza a pressare Mini, l'anello a pressare, la pinza intermedia e lubrificarli leggermente con olio per macchine o sostituirli.

5.3. Disturbo: REMS Power-Press SE si spegne ripetutamente al termine della pressatura.

Causa:

- Macchina motore guasta.

Rimedio:

- Far controllare/riparare la macchina motore un centro assistenza autorizzato REMS.

5.4. Disturbo: durante la chiusura della pinza a pressare, della pinza a pressare Mini, dell'anello a pressare, dei segmenti a pressare si forma una bavatura evidente sul pressfitting.

Causa:

- Pinza a pressare, pinza a pressare Mini, anello a pressare, segmenti a pressare o profilo di pressatura danneggiato o usurato.
- Montaggio di una pinza a pressare, pinza a pressare Mini errata, di un anello a pressare errato (profilo di pressatura, grandezza) o di una pinza intermedia, pinza intermedia Mini, errata.
- Il pressfitting, il tubo e la boccola di supporto non sono compatibili.

Rimedio:

- Sostituire la pinza a pressare, la pinza a pressare Mini, l'anello a pressare.
- Controllare la scritta della pinza a pressare, della pinza a pressare Mini, dell'anello a pressare, della pinza intermedia e, se necessario, sostituire i componenti.
- Verificare la compatibilità del pressfitting, del tubo e della boccola di supporto. Leggere ed attenersi alle istruzioni di montaggio del costruttore/fornitore del sistema pressfitting da pressare e, se necessario, contattarlo.

5.5. Disturbo: le ganasce si chiudono in maniera sfalsata con pinza a pressare, pinza a pressare Mini non sollecitata, come illustrato in "A" e "B" (fig. 1).

Causa:

- La pinza a pressare, la pinza a pressare Mini è caduta a terra, la molla di spinta è deformata.

Rimedio:

- Consegnare la pinza a pressare, la pinza a pressare Mini ad un'officina di assistenza autorizzata per farla controllare.

5.6. Disturbo: nella pressatura assiale il tubo viene schiacciato tra la boccola a pressare ed il collare del pressfitting.

Causa:

- Espansione troppo lunga.
- Tubo spinto eccessivamente sulla boccola di supporto del giunto a boccola a pressare.
- Utilizzo di una testina di espansione errata (sistema di boccole a pressare, grandezza).
- La boccola a pressare, il tubo e la boccola di supporto non sono compatibili.

Rimedio:

- Verificare di aver utilizzato la testina di espansione corretta. Tubo espanso ripetutamente, attenersi alle istruzioni di montaggio del costruttore/fornitore del sistema pressfitting da pressare.
- Verificare di aver utilizzato la testina di espansione corretta. Tubo espanso ripetutamente, attenersi alle istruzioni di montaggio del costruttore/fornitore del sistema pressfitting da pressare.
- Sostituire la testina di espansione.
- Verificare la compatibilità della boccola a pressare, del tubo e della boccola di supporto; se necessario contattare il costruttore/fornitore del sistema pressfitting da pressare.

5.7. Disturbo: nella pressatura assiale, dopo la chiusura delle testine a pressare resta un'evidente fessura tra la boccola a pressare ed il collare del pressfitting.

Causa:

- Il tubo tra la bussola a pressare ed il collare è schiacciato; vedere 5.5.
- Utilizzo di una testina a pressare errata (sistema di boccole a pressare, grandezza).
- Batteria scarica o guasta (macchine motore a batteria REMS).
- Macchina motore guasta.

Rimedio:

- Verificare di aver utilizzato la testina di espansione corretta. Tubo espanso ripetutamente, attenersi alle istruzioni di montaggio del costruttore/fornitore del sistema pressfitting da pressare.
- Sostituire la testina a pressare.
- Ricaricare la batteria con il caricabatterie veloce Li-Ion/Ni-Cd, sostituire la batteria.
- Far controllare/riparare la macchina motore da un centro assistenza autorizzato REMS.

5.8. Disturbo: l'espansore non completa l'espansione, la testina di espansione non si apre completamente.

Causa:

- Macchina motore surriscaldata (REMS Power-Ex-Press Q & E ACC).
- Spazzole di carbone consumate (REMS Power-Ex-Press Q & E ACC).
- Batteria scarica o guasta (macchine motore a batteria REMS).
- Macchina motore guasta.
- Utilizzo di una testina di espansione errata (sistema di boccole a pressare, grandezza).
- Testina di espansione non scorrevole o danneggiata.
- Dispositivo di espansione regolato scorrettamente (REMS Akku-Ex-Press Cu ACC).
- Distanza insufficiente della boccola a pressare dalla testina di espansione.

Rimedio:

- Far raffreddare la macchina motore per circa 10 minuti.
- Far sostituire le spazzole di carbone da un tecnico qualificato o da un'officina di assistenza autorizzata REMS.
- Ricaricare la batteria con il caricabatterie veloce Li-Ion/Ni-Cd o sostituire la batteria.
- Far controllare/riparare la macchina motore da un centro assistenza autorizzato REMS.
- Sostituire la testina di espansione.
- Non utilizzare più la testina di espansione! Pulire la testina di espansione e lubrificarla leggermente con olio per macchine o sostituirla.
- Riregolare il dispositivo di espansione, vedere 2.5.
- Aumentare la distanza della boccola a pressare dalla testina di espansione.

6. Smaltimento

Al termine della loro vita utile, le batterie, i caricabatterie veloci e le macchine motori non devono essere smaltiti insieme ai rifiuti domestici, ma smaltite correttamente e conformemente alle disposizioni di legge. Le batterie al litio e gli accumulatori di tutti i sistemi a batteria devono essere smaltiti solo se scarichi. Se le batterie al litio e gli accumulatori non sono completamente scarichi, se ne devono coprire tutti i contatti, ad esempio con nastro isolante.

7. Garanzia del produttore

Il periodo di garanzia viene concesso per 12 mesi dalla data di consegna del prodotto nuovo all'utilizzatore finale. La data di consegna deve essere comprovata tramite i documenti di acquisto originali, i quali devono indicare la data di acquisto e la descrizione del prodotto. Tutti i difetti di funzionamento che si presentino durante il periodo di garanzia e che derivino, in maniera comprovabile, da difetti di lavorazione o vizi di materiale, vengono riparati gratuitamente. L'effettuazione di una riparazione non prolunga né rinnova il periodo di garanzia per il prodotto. Sono esclusi dalla garanzia i difetti derivati da usura naturale, utilizzo improprio o abuso, inosservanza delle istruzioni d'uso, dall'uso di prodotti ausiliari non appropriati, da sollecitazioni eccessive, da impiego per scopi diversi da quelli indicati, da interventi propri o di terzi o da altri motivi di cui la REMS non risponde.

Gli interventi in garanzia devono essere effettuati solo da centri assistenza autorizzati REMS. La garanzia è riconosciuta solo se l'attrezzo viene inviato, privo di interventi precedenti e non smontato, ad un centro assistenza autorizzato REMS. Tutti i prodotti e i pezzi sostituiti in garanzia diventano proprietà della REMS.

Le spese di trasporto di andata e ritorno sono a carico dell'utilizzatore.

I diritti legali dell'utilizzatore, in particolare i diritti di garanzia in caso di vizi, nei confronti del rivenditore, non sono limitati dalla presente. La garanzia del produttore è valida solo per prodotti nuovi acquistati ed utilizzati nella Comunità Europea, in Norvegia o in Svizzera.

Per la presente garanzia si applica il diritto tedesco con esclusione dell'accordo delle Nazioni Unite sui contratti di compravendita internazionale di merci (CISG).

8. Estensione della garanzia del produttore ad un periodo di 5 anni

Per gli elettrotensili indicati nelle presenti istruzioni d'uso è possibile estendere a 5 anni il periodo coperto dalla garanzia del produttore registrando l'elettrotensile nel sito www.rems.de/service entro 30 giorni dalla sua data di consegna al primo utilizzatore. I diritti derivanti dall'estensione della garanzia del produttore possono essere fatti valere solo dai primi utilizzatori registrati e a condizione che la targhetta dell'elettrotensile non sia stata né rimossa né modificata e che i suoi dati siano ancora leggibili. La cessione dei diritti è esclusa.

9. Elenchi dei pezzi

Per gli elenchi dei pezzi vedi www.rems.de → Downloads → Liste dei pezzi di ricambio.

Traducción de las instrucciones de servicio originales

Para la utilización de tenazas de prensar REMS, tenazas de prensar REMS Mini, anillos de prensar REMS con tenazas adaptadoras, cunas/portacunas REMS, cabezas expandidoras REMS para diversos sistemas de unión de tubos es válida la correspondiente documentación actual de ventas REMS, véase también www.rems.de → Descargas → Catálogos/Folleto de producto. Si el fabricante del sistema varía o lanza al mercado nuevos componentes de sistemas de unión de tubos, se deberá solicitar a REMS el estado actual de aplicación de los mismos (fax +49 7151 17 07 - 110 o e-mail info@rems.de). Salvo modificaciones y errores.

Fig. 1-20

1 Tenaza de prensar / tenaza de prensar Mini	16 Cabezal de expandir
2 Perno portatenazas	17 Mordazas de expandir
3 Barra de presión / botón	18 Punzón de expandir
4 Pasador de bloqueo / pasador	19 Tenaza adaptadora/ tenaza adaptadora Mini
5 Rodillos de presión	20 Anillo de prensar
6 Empuñadura de la carcasa	21 Segmento de presión
7 Selector del sentido de giro	22 Perfil de prensado (anillo de prensar / segmentos de compresión)
8 Interruptor pulsador de seguridad	23 Indicador del estado de carga
9 Empuñadura del interruptor	24 Contratuercas
10 Mordaza de prensar	25 Acumulador
11 Perfil de prensado (tenaza de prensar)	26 Indicación escalonada del estado de carga (REMS Mini-Press 22 V ACC)
12 Perno	27 Casquillo rotatorio (REMS Power-Press XL ACC)
13 Botón de reposición	
14 Cunas/portacunas	
15 Dispositivo expandidor	

Instrucciones generales de seguridad para herramientas eléctricas

⚠ ADVERTENCIA

Lea todas las indicaciones de seguridad, instrucciones, textos de ilustraciones y datos técnicos que se adjuntan con esta herramienta eléctrica. La ejecución incorrecta u omisión de las siguientes indicaciones puede conllevar riesgo de electrocución, incendio y/o lesiones graves.

Conserve todas las indicaciones de seguridad e instrucciones para futuras consultas.

El término "herramienta eléctrica" utilizado en las indicaciones de seguridad hace referencia a herramientas eléctricas que funcionan conectadas a la red eléctrica (con cable de red) y a herramientas eléctricas por acumulador (sin cable de red).

1) Seguridad en el puesto de trabajo

- Mantenga su puesto de trabajo limpio y bien iluminado. La falta de orden y una zona de trabajo no iluminada pueden dar lugar a accidentes.
- Trabaje con la herramienta eléctrica en entornos donde no exista riesgo de explosión y sin presencia de líquidos inflamables, gases o polvo. Las herramientas eléctricas producen chispas capaces de inflamar polvo o vapores.
- Mantenga alejados a niños y terceras personas cuando utilice la herramienta eléctrica. Si se distrae puede llegar a perder el control del aparato.

2) Seguridad eléctrica

- El enchufe de conexión de la herramienta eléctrica debe ser compatible con la toma eléctrica. No se debe modificar el enchufe bajo ninguna circunstancia. No utilice adaptadores de enchufe en herramientas eléctricas que dispongan de toma de tierra. Los enchufes no modificados y las tomas de alimentación adecuadas disminuyen el riesgo de electrocución.
- Evite que su cuerpo entre en contacto con superficies puestas a tierra, tales como tubos, calefacciones, cocinas y frigoríficos. Cuando su cuerpo está conectado a tierra existe un elevado riesgo de descarga eléctrica.
- Mantenga la herramienta eléctrica alejada de lluvia o humedad. El acceso de agua al interior de la herramienta eléctrica incrementa el riesgo de sufrir una descarga eléctrica.
- No utilice el cable de conexión para otros fines, como sujetar la herramienta eléctrica, colgarla o tirar del enchufe de la toma de corriente. Mantenga el cable de conexión alejado de fuentes de calor, aceite, bordes cortantes o piezas de aparatos en movimiento. Un cable deteriorado o enredado incrementa el riesgo de descarga eléctrica.
- Cuando trabaje con una herramienta eléctrica en exteriores, utilice únicamente alargadores de cable aptos para uso exterior. La utilización de alargadores de cable especialmente indicados para usos exteriores reduce el riesgo de sufrir descargas eléctricas.
- Si resulta imprescindible trabajar con la herramienta eléctrica en un entorno húmedo, utilice un interruptor de corriente de defecto. La utilización de un interruptor de corriente de defecto reduce el riesgo de sufrir descargas eléctricas.

3) Seguridad de personas

- Preste atención a los trabajos a realizar, utilizando la herramienta eléctrica con sentido común. No utilice ninguna herramienta eléctrica si se siente cansado o bajo los efectos de drogas, alcohol o medicamentos. Un instante de distracción al utilizar la herramienta eléctrica puede provocar lesiones de consideración.
- Utilice un equipo de protección personal y lleve siempre gafas protectoras. La utilización de un equipo de protección personal, con una mascarilla, guantes

de seguridad antideslizantes, casco o protecciones auditivas, según el tipo y aplicación de la herramienta eléctrica, reduce el riesgo de sufrir lesiones.

- Evite la puesta en marcha involuntaria de la herramienta eléctrica. Asegúrese de que la herramienta eléctrica se encuentra desconectada antes de conectarla a la red eléctrica y/o introducir el acumulador, así como al agarrarla o transportarla. Transportar el aparato eléctrico con el dedo puesto en el interruptor o conectar el aparato encendido a la red eléctrica puede provocar accidentes.
- Retire todas las herramientas de ajuste o llaves antes de conectar la herramienta eléctrica. Una herramienta o llave colocada en una parte móvil del aparato puede provocar lesiones.
- Evite adoptar posturas forzadas. Adopte una postura estable y mantenga el equilibrio en todo momento. De esta forma podrá controlar mejor la herramienta eléctrica en situaciones inesperadas.
- Utilice ropa adecuada. No utilice otro tipo de ropa o complementos. Mantenga el pelo, la ropa y los guantes alejados de piezas en movimiento. La ropa suelta, accesorios o pelo largo pueden quedar atrapados por piezas en movimiento.
- Cuando se puedan montar instalaciones para la aspiración y recogida de polvo, asegúrese de que éstas se encuentren conectadas y puedan ser utilizadas correctamente. La utilización de una instalación para la aspiración de polvo puede reducir los peligros derivados de la presencia de polvo.
- No baje la guardia, ni ignore las normas de seguridad para herramientas eléctricas, tampoco después de haberse familiarizado con la herramienta eléctrica. Una actuación descuidada puede dar lugar a lesiones graves en fracciones de segundo.

4) Utilización de la herramienta eléctrica

- No sobrecargue el aparato. Utilice la herramienta eléctrica adecuada para el trabajo a realizar. La herramienta eléctrica adecuada le permitirá trabajar mejor y de forma más segura.
 - No utilice ninguna herramienta eléctrica con un interruptor defectuoso. Una herramienta eléctrica que no pueda ser conectada o desconectada resulta peligrosa y debe ser reparada.
 - Retire el enchufe de la toma de corriente y/o extraiga el acumulador antes de realizar ajustes en el aparato, cambiar accesorios o apartar el aparato. Esta medida evita el arranque involuntario del aparato.
 - Mantenga las herramientas eléctricas no utilizadas fuera del alcance de los niños. No permita a personas no familiarizadas con el aparato o que no hayan leído estas instrucciones trabajar con el mismo. Las herramientas eléctricas son peligrosas si son utilizadas por personas inexpertas.
 - Cuide la herramienta eléctrica con esmero. Compruebe que las diferentes piezas móviles del aparato funcionen correctamente y no se atasquen, que ninguna pieza se encuentre partida o deteriorada, pudiendo afectar al funcionamiento de la herramienta eléctrica. Antes de utilizar el aparato envíe a reparar las piezas deterioradas. Muchos accidentes tienen su origen en herramientas eléctricas con un mantenimiento insuficiente.
 - Mantenga las herramientas de corte afiladas y limpias. Las herramientas de corte cuidadosas y con contornos de corte afilados se atascan con menor frecuencia y son más fáciles de guiar.
 - Utilice herramientas eléctricas, accesorios, herramientas intercambiables, etc. conforme a lo indicado en estas instrucciones. Para ello, tenga en cuenta las condiciones de trabajo, así como el trabajo a realizar. La utilización de herramientas eléctricas para aplicaciones diferentes a las previstas puede provocar situaciones peligrosas.
 - Mantenga las empuñaduras y las superficies de agarre secas, limpias y libres de aceite y grasa. Las empuñaduras y superficies de agarre resbaladizas no permiten un manejo y control seguro de la herramienta eléctrica en situaciones inesperadas.
- ### 5) Utilización de la herramienta por acumulador
- Cargue los acumuladores únicamente con los cargadores recomendados por el fabricante. Un cargador indicado para un determinado tipo de acumuladores puede causar un incendio si se utiliza con otros cargadores.
 - Utilice exclusivamente los acumuladores indicados para las herramientas eléctricas. La utilización de acumuladores distintos puede provocar lesiones e incendios.
 - Mantenga los acumuladores no utilizados lejos de clips, monedas, llaves, clavos, tornillos u otros objetos pequeños de metal que puedan puentear los contactos. Un cortocircuito entre los contactos del acumulador puede provocar quemaduras o fuego.
 - Si el acumulador se utiliza incorrectamente puede llegar a producirse una expulsión de líquido. Evite el contacto con el mismo. En caso de contacto casual lavar con agua. Si el líquido accede a los ojos consulte adicionalmente a su médico. El líquido expulsado por los acumuladores puede provocar irritaciones en la piel o quemaduras.
 - No utilice acumuladores dañados o modificados. Los acumuladores dañados o modificados pueden provocar un comportamiento inesperado y dar lugar a fuego, explosión o peligro de lesiones.
 - No exponga los acumuladores al fuego o temperaturas excesivas. El fuego o temperaturas superiores a 130 °C (265 °F) pueden provocar la explosión del acumulador.
 - Observe todas las indicaciones para la carga y no cargue nunca el acumulador o la herramienta por acumulador a una temperatura fuera del rango indicado en las instrucciones de servicio. La carga incorrecta o fuera del rango de temperaturas admisible puede destruir el acumulador o incrementar el riesgo de incendio.

6) Servicio

- Las reparaciones de su herramienta eléctrica deben ser realizadas exclusivamente por personal técnico cualificado, con piezas de repuesto originales. De esta forma, la seguridad del aparato queda garantizada.
- No realice nunca trabajos de mantenimiento en los acumuladores. Todos los trabajos de mantenimiento en acumuladores deben ser realizados exclusivamente por el fabricante o un servicio técnico autorizado.

Indicaciones de seguridad para prensas

⚠ ADVERTENCIA

Lea todas las indicaciones de seguridad, instrucciones, textos de ilustraciones y datos técnicos que se adjuntan con esta herramienta eléctrica. La ejecución incorrecta u omisión de las siguientes indicaciones puede conllevar riesgo de electrocución, incendio y/o lesiones graves.

Conserve todas las indicaciones de seguridad e instrucciones para futuras consultas.

- Cuando trabaje con la herramienta eléctrica, sujétela por el mango de la carcasa (6) y el mango del interruptor (9). La herramienta eléctrica desarrolla una gran fuerza de compresión. La herramienta eléctrica se guía de forma más segura con ambas manos. Por ello, sea muy prudente. Mantenga alejados a niños y terceras personas cuando utilice la herramienta eléctrica.
- No toque con las manos piezas en movimiento en la zona de prensado/expansión. Existe riesgo de lesiones por aprisionamiento de los dedos o de la mano.
- No utilice nunca prensadoras radiales con el pasador de sujeción de la tenaza desbloqueado (2). Existe peligro de rotura. Las piezas expulsadas pueden provocar lesiones de consideración.
- Coloque la prensadora radial con tenaza de prensar, tenaza de prensar Mini, anillo de prensar con tenaza adaptadora, siempre en ángulo recto con respecto al eje del tubo en el accesorio de prensar. Si se coloca la prensadora radial de forma oblicua con respecto al eje del tubo, ésta se enderezará perpendicularmente al eje del tubo, debido a su elevada fuerza de accionamiento. Ello podría provocar el aplastamiento de manos u otras partes del cuerpo y/o existirá riesgo de rotura, pudiendo producirse lesiones severas por la expulsión de piezas.
- Utilice la prensadora radial únicamente con la tenaza de prensar, tenaza de prensar Mini, anillo de prensar con tenaza adaptadora colocados. Inicie la operación de prensado únicamente para realizar una unión prensada. Sin contrapresión de compresión por el accesorio de prensar se produce una elevada carga innecesaria de la máquina accionadora, tenaza de prensar, tenaza de prensar Mini, anillo de prensar y tenaza adaptadora.
- Antes de utilizar tenazas de prensar, anillos de prensar con tenazas adaptadoras (mordazas prensadoras, enganches prensadores con mordazas secundarias) de otros fabricantes, compruebe si éstos son compatibles con las prensadoras radiales REMS. Las tenazas de prensar, anillos de prensar con tenazas adaptadoras de otros fabricantes se pueden emplear en REMS Power-Press SE, REMS Power-Press, REMS Power-Press ACC, REMS Akku-Press y REMS Akku-Press ACC, si han sido fabricados para la fuerza de empuje necesaria de 32 kN, si encajan mecánicamente en la máquina accionadora REMS, si pueden bloquearse correctamente y si se quiebran sin peligro al final de su vida útil o en caso de sobrecarga, p.ej. sin riesgo de expulsión de piezas de las mordazas prensadoras. Se recomienda usar exclusivamente tenazas de prensar, anillos de prensar con tenazas adaptadoras, fabricadas con un un factor de seguridad $\geq 1,4$ contra rotura por fatiga, es decir, capaces de resistir una fuerza de empuje de hasta 45 kN para una fuerza de empuje requerida de 32 kN. Adicionalmente, lea y observe las instrucciones de servicio e indicaciones de seguridad del correspondiente fabricante/distribuidor de las tenazas de prensar, anillos de prensar con tenazas adaptadoras y las instrucciones de montaje del fabricante/distribuidor del sistema de prensar a utilizar y tenga en cuenta también las eventuales limitaciones de uso mencionadas. Si no se observan las indicaciones puede producirse una rotura y las piezas expulsadas podrían provocar lesiones severas.
- REMS no autoriza el uso de tenazas de prensar, anillos de prensar con tenazas adaptadoras (mordazas prensadoras, enganches prensadores con mordazas secundarias) de otros fabricantes para los sistemas REMS Power-Press E.
- Utilice la prensadora axial únicamente con las cunas/portacunas completamente introducidas. Si no se observan las indicaciones puede producirse una rotura y las piezas expulsadas podrían provocar lesiones severas.
- Posicione el casquillo rotatorio (27) de Power-Press XL ACC en correspondencia con la tenaza prensadora/tenaza adaptadora, ver 2.2. Existe riesgo de lesiones.
- Asegúrese de enroscar siempre las cabezas expandidoras hasta el tope en el dispositivo expandidor. Si no se observan las indicaciones puede producirse una rotura y las piezas expulsadas podrían provocar lesiones severas.
- Utilice exclusivamente tenazas de prensar, tenazas de prensar Mini, anillos de prensar, tenazas adaptadoras, cunas/portacunas y cabezas expandidoras que se encuentren en perfecto estado. Las tenazas de prensar, tenazas de prensar Mini, anillos de prensar, tenazas adaptadoras, cunas/portacunas y cabezas expandidoras pueden engancharse o partirse y/o producir uniones prensadas defectuosas. Las tenazas de prensar, tenazas de prensar Mini, anillos de prensar, tenazas adaptadoras, cunas/portacunas y cabezas expandidoras no se pueden reparar. Si no se observan las indicaciones puede producirse una rotura y las piezas expulsadas podrían provocar lesiones severas.
- Antes de montar/desmontar tenazas de prensar, tenazas de prensar Mini, anillos de prensar, tenazas adaptadoras, cunas/portacunas y cabezas expandidoras, extraiga el enchufe de alimentación o retire el acumulador. Existe riesgo de lesiones.

- Observe las instrucciones de mantenimiento para la herramienta eléctrica y las indicaciones de mantenimiento para las tenazas de prensar, tenazas de prensar Mini, anillos de prensar, tenazas adaptadoras, cunas/portacunas y cabezas expandidoras. El seguimiento de las normas de mantenimiento afecta positivamente a la vida útil de la herramienta eléctrica, de las tenazas de prensar, de las tenazas de prensar Mini, de los anillos de prensar, de las tenazas adaptadoras, de las cabezas prensadoras y de las cabezas expandidoras.
- Compruebe periódicamente el perfecto estado del cable de alimentación y de los cables alargadores de la herramienta eléctrica. En caso de deterioro, solicite su sustitución a un técnico profesional cualificado o a un taller REMS concertado.
- Autorice el uso de la herramienta únicamente a personas instruidas. Las personas jóvenes únicamente podrán utilizar la herramienta eléctrica si han cumplido 16 años, cuando la utilización sea necesaria para su formación y sean supervisadas por un profesional.
- Los niños y personas que no sean capaces de manejar el aparato eléctrico con seguridad debido a sus capacidades físicas, sensoriales o psíquicas, o por su desconocimiento, no deben manejar este aparato eléctrico sin supervisión o la instrucción por parte de una persona responsable. De lo contrario existe peligro de manejo incorrecto o lesiones.
- Utilice exclusivamente cables alargadores autorizados y debidamente identificados con suficiente sección metálica. Utilice cables alargadores de hasta 10 m con una sección metálica de 1,5 mm², de 10–30 m con sección metálica de 2,5 mm².

Indicaciones de seguridad para acumuladores

⚠ ADVERTENCIA

Lea todas las indicaciones de seguridad, instrucciones, textos de ilustraciones y datos técnicos que se adjuntan con esta herramienta eléctrica. La ejecución incorrecta u omisión de las siguientes indicaciones puede conllevar riesgo de electrocución, incendio y/o lesiones graves.

Conserve todas las indicaciones de seguridad e instrucciones para futuras consultas.

- Utilice el acumulador REMS únicamente con herramientas eléctricas REMS. Esta es la única forma de proteger el acumulador contra una sobrecarga peligrosa.
- Utilice exclusivamente acumuladores REMS con la tensión indicada en la placa indicadora de potencia. La utilización de acumuladores distintos puede dar lugar a lesiones e incendios por la explosión del acumulador.
- Utilice el acumulador y el cargador rápido únicamente dentro del rango de temperaturas de trabajo indicado.
- Recargue los acumuladores REMS únicamente con el cargador rápido REMS. La utilización de un cargador no adecuado conlleva riesgo de incendio.
- Antes del primer uso, cargue el acumulador completamente con el cargador rápido REMS, para mantener el rendimiento máximo del acumulador. Los acumuladores se suministran con carga parcial.
- Introduzca el acumulador recto en el compartimento del acumulador, sin ejercer violencia. Existe peligro de que los contactos del acumulador se doblen y se dañe el acumulador.
- Proteja los acumuladores del calor, rayos solares, fuego, humedad y líquidos. Existe peligro de explosión e incendio.
- No utilice los acumuladores en zonas con riesgo de explosión ni tampoco en entornos con, p. ej. gases inflamables, disolventes, polvo, vapores, humedad. Existe peligro de explosión e incendio.
- No abra los acumuladores y no realice modificaciones constructivas en los mismos. Existe peligro de explosión e incendio por cortocircuito.
- No utilice el acumulador si su carcasa o los contactos están deteriorados. En caso de daños y utilización incorrecta del acumulador puede producirse una expulsión de vapores. Los vapores pueden irritar las vías respiratorias. Airee la habitación y consulte a un médico en caso de padecer molestias.
- En caso de uso incorrecto podría producirse una expulsión de líquido del acumulador. No tocar el líquido. El líquido expulsado por los acumuladores puede provocar irritaciones en la piel o quemaduras. En caso de contacto, lavar con agua. Si el líquido entra en contacto con los ojos, acuda a un médico.
- Observe las indicaciones de seguridad impresas en el acumulador y el cargador rápido.
- Mantenga el acumulador no utilizado lejos de clips, monedas, llaves, clavos, tornillos u otros pequeños objetos metálicos que pudieran provocar un puente entre los contactos. Existe peligro de explosión e incendio por cortocircuito.
- Extraiga el acumulador antes de almacenar la herramienta eléctrica durante un periodo prolongado. Proteja los contactos del acumulador contra cortocircuito, p. ej. con una tapa. De esta forma se minimiza el riesgo de expulsión de líquido de los acumuladores.
- No deseche los acumuladores dañados junto con los residuos domésticos. Entregue los acumuladores dañados a un taller REMS concertado o una empresa de reciclaje oficial. Tener en cuenta la normativa nacional. Véase también 6. Eliminación.
- Mantenga los acumuladores fuera del alcance de los niños. En caso de ingesta, los acumuladores pueden suponer un peligro mortal, solicite inmediatamente ayuda médica.
- Evite el contacto con las fugas del acumulador. El líquido expulsado puede provocar irritaciones en la piel o quemaduras. En caso de contacto, lavar con agua. Si el líquido entra en contacto con los ojos, acuda a un médico.
- Retire los acumuladores de la herramienta eléctrica una vez agotados. De esta forma se minimiza el riesgo de expulsión de líquido de los acumuladores.

- **No recargue nunca las pilas, no las desmonte ni arroje al fuego y tampoco las cortocircuite.** Las pilas pueden provocar un incendio y reventar. Existe riesgo de lesiones.

Explicación de símbolos

⚠ ADVERTENCIA Peligro con grado de riesgo medio, la no observación podría conllevar la muerte o lesiones severas (irreversibles).

⚠ ATENCIÓN Peligro con grado de riesgo bajo, la no observación podría provocar lesiones moderadas (reversibles).

AVISO Daños materiales, ¡ninguna indicación de seguridad! ningún peligro de lesión.



Leer las instrucciones antes de poner en servicio



Utilizar protecciones para los ojos



Utilizar protecciones para los oídos



La herramienta eléctrica cumple las exigencias de la clase de protección II



Eliminación de desechos conforme al medio ambiente



Declaración de conformidad CE

1. Especificaciones técnicas

Utilización prevista

⚠ ADVERTENCIA

Las prensadoras radiales REMS han sido diseñadas para realizar uniones prensadas con todos los sistemas de montaje a presión corrientes.

Las tenazas de corte REMS han sido diseñadas para cortar barras roscadas con una clase de resistencia de 4.8 (400 N/mm²).

La tenaza corta cables REMS ha sido diseñada para cortar cables eléctricos ≤ 300 mm² (Ø 30 mm).

Las prensadoras axiales REMS han sido diseñadas para realizar uniones con casquillos de prensado.

Los expandidores de tubos REMS han sido diseñados para expandir y calibrar tubos.

Los acumuladores REMS han sido diseñados para suministrar energía a las máquinas accionadoras por acumulador REMS y a la linterna de LEDs por acumulador REMS. Tener en cuenta la tensión del acumulador.

Los cargadores rápidos han sido diseñados para recargar los acumuladores REMS. Cualquier otro uso se considera contrario a la finalidad prevista, quedando por ello prohibido.

1.1. Volumen de suministro

Prensadoras radiales electroportátiles / expandidor de tubos. Máquina accionadora, instrucciones de servicio, caja metálica.

Prensas por acumulador / expandidor de tubos. Máquina accionadora, acumulador Li-Ion, cargador rápido, instrucciones de servicio, caja metálica.

1.2. Códigos

REMS Power-Press SE máquina accionadora	572101
REMS Power-Press máquina accionadora	577001
REMS Power-Press ACC máquina accionadora	577000
REMS Power-Press XL ACC	579000
REMS Mini-Press ACC máquina accionadora Li-Ion	578001
REMS Mini-Press 22 V ACC máquina accionadora Li-Ion	578002
REMS Akku-Press máquina accionadora Li-Ion	571003
REMS Akku-Press ACC máquina accionadora Li-Ion	571004
REMS Ax-Press 25 ACC máquina accionadora Li-Ion	573003
REMS Ax-Press 25 L ACC máquina accionadora Li-Ion	573004
REMS Ax-Press 30 máquina accionadora Li-Ion	573008
REMS Ax-Press 40 máquina accionadora Li-Ion	573006
REMS Akku-Ex-Press Cu ACC máquina accionadora Li-Ion	575006
REMS Akku-Ex-Press P máquina accionadora Li-Ion	575009
REMS Akku-Ex-Press P ACC máquina accionadora Li-Ion	575008
REMS Akku-Ex-Press Q & E ACC máquina accionadora Li-Ion	575005
REMS Power-Ex-Press Q & E ACC máquina accionadora	575007
Expandidor de tubos 6–40 mm, 1/2–1 1/2"	575100
Expandidor de tubos 54–63 mm, 2"	575101
Acumulador REMS Li-Ion 14,4 V, 1,5 Ah	571545
Acumulador REMS Li-Ion 14,4 V, 3,0 Ah	571555
Acumulador REMS Li-Ion 21,6 V, 1,5 Ah	571570
Acumulador REMS Li-Ion 21,6 V, 2,5 Ah	571571
Cargador rápido Li-Ion/Ni-Cd 230 V	571560
Cargador rápido 230 V	571575
Conexión Li-Ion 230 V, en lugar de acumuladores 14,4 V	571565
Caja metálica REMS Power-Press SE	570280
Caja metálica REMS Power-Press	570280
Caja metálica REMS Power-Press ACC	570280
Caja de transporte XL REMS Power-Press XL ACC	579240
Caja metálica REMS Mini-Press ACC / Mini-Press 22 V ACC	578290

Caja metálica REMS Akku-Press / Akku-Press ACC	571290
Caja metálica REMS Ax-Press 30 / Ax-Press 40	573282
Caja metálica REMS Akku-Ex-Press Q & E ACC	578290
Caja metálica REMS Ax-Press 25 ACC / Ax-Press 25 L ACC	578290
Caja metálica REMS Akku-Ex-Press Cu ACC	578290
Caja metálica REMS Akku-Ex-Press P / Akku-Ex-Press P ACC	578290
Caja metálica Combi Set REMS Ax-Press 25 ACC y Akku-Ex-Press P ACC	573284
REMS CleanM	140119

1.3. Aplicaciones

REMS Mini-Press ACC / Mini-Press 22 V ACC prensadora radial para realizar uniones prensadas de todos los sistemas de prensar usuales en tubos de acero, tubos de acero inox, tubos de cobre, tubos de plástico, tubos compuestos Ø 10–40 mm Ø 3/8–1 1/4"

Prensadoras radiales REMS Power-Press / Power-Press ACC / Power-Press XL ACC y REMS Akku-Press / Akku-Press ACC para realizar uniones prensadas con todos los sistemas de montaje a presión corrientes en tubos de acero, de acero inoxidable, de cobre, de plástico, multicapa Ø 10–108 mm Ø 3/8–4"

Prensas axiales para realizar uniones de casquillo corredizo en tubos de acero inox, tubos de cobre, tubos de plástico, tubos compuestos Ø 12–40 mm

REMS Akku-Ex-Press Q & E ACC para expandir tubos/anillos para el sistema Uponor Quick & Easy Ø 16–40 mm Ø 3/8–1 1/2"

REMS Power-Ex-Press Q & E ACC para expandir tubos/anillos para el sistema Uponor Quick & Easy Ø 16–63 mm Ø 1/2–2"

REMS Akku-Ex-Press Cu ACC para expandir y calibrar tubos blandos de cobre, tubos blandos de aluminio, tubos blandos de precisión, tubos de acero inoxidable Ø 8–42 mm Ø 3/8–1 1/4"

REMS Akku-Ex-Press P y REMS Akku-Ex-Press P ACC para expandir tubos de plástico, tubos compuestos Ø 12–40 mm

Rango de temperaturas de servicio

Prensadoras REMS por acumulador	–10 °C – +60 °C (14 °F – +140 °F)
Acumulador	–10 °C – +60 °C (14 °F – +140 °F)
Cargador rápido	0 °C – +40 °C (32 °F – +113 °F)
Prensadoras operadas mediante red	–10 °C – +60 °C (14 °F – +140 °F)
Rango de temperaturas del almacén	> 0 °C (32 °F)

1.4. Fuerza de empuje

Fuerza de empuje de las prensadoras radiales, sin prensadora radial Mini	32 kN
Fuerza de empuje REMS Mini-Press ACC / Mini-Press 22 V ACC	22 kN
Fuerza de empuje REMS Ax-Press 25 ACC	20 kN
Fuerza de empuje REMS Ax-Press 25 L ACC	13 kN
Fuerza de empuje REMS Ax-Press 30 / Ax-Press 40	30 kN
Fuerza de empuje REMS Akku-Ex-Press Cu ACC / P / P ACC / Q&E ACC	20 kN
Fuerza de empuje REMS Power-Ex-Press Q & E ACC	34 kN

Las fuerzas indicadas son fuerzas nominales.

1.5. Especificaciones eléctricas

REMS Power-Press SE	} 230 V~; 50–60 Hz; 450 W; 1,8 A 110 V~; 50–60 Hz; 450 W S3 20% (AB 2/10 min) Con aislamiento de protección, con supresión de interferencias
REMS Power-Press	
REMS Power-Press ACC	
REMS Power-Press XL ACC	
REMS Power-Ex-Press Q & E ACC	

REMS Mini-Press ACC	} 14,4 V =; 1,5 Ah 14,4 V =; 3,0 Ah
REMS Ax-Press 25 ACC / 25 L ACC	
REMS Akku-Ex-Press Cu ACC	
REMS Akku-Ex-Press P	
REMS Akku-Ex-Press P ACC	
REMS Akku-Ex-Press Q & E ACC	

REMS Mini-Press 22 V ACC	} 21,6 V =; 1,5 Ah / 21,6 V =; 2,5 Ah
REMS Ax-Press 30	

REMS Akku-Press, Akku-Press ACC	} 14,4 V =; 3,0 Ah
REMS Ax-Press 40	

Cargador rápido Li-Ion/Ni-Cd	Input 230 V~; 50–60 Hz; 65 W
	Output 10,8–18 V =
	Con aislamiento de protección, con supresión de interferencias
	Input 110 V~; 50–60 Hz; 65 W
	Output 10,8–18 V =
	Con aislamiento de protección, con supresión de interferencias

Cargador rápido Li-Ion	Input	230 V~; 50–60 Hz; 70 W
	Output	10,8–21,6 V =
		Con aislamiento de protección, con supresión de interferencias
	Input	110 V~; 50–60 Hz; 70 W
Conexión	Output	10,8–21,6 V =
		Con aislamiento de protección, con supresión de interferencias
	Input	230 V~; 50–60 Hz
	Output	14,4 V =; 6 A–33 A
		Con aislamiento de protección, con supresión de interferencias
	Input	110 V~; 50–60 Hz
	Output	14,4 V =; 6 A–33 A
		Con aislamiento de protección, con supresión de interferencias

1.6. Dimensiones

REMS Power-Press SE	430×118×85 mm (16,9"×4,6"×3,3")
REMS Power-Press, Power-Press ACC	370×235×85 mm (14,6"×9,2"×3,3")
REMS Power-Press XL ACC	525×255×90 mm (20,7"×10,0"×3,5")
REMS Mini-Press ACC	288×260×80 mm (11,3"×10,2"×3,1")
REMS Mini-Press 22 V ACC	273×260×75 mm (10,7"×10,2"×3,0")
REMS Akku-Press, Akku-Press ACC	338×298×85 mm (13,3"×11,7"×3,3")
REMS Ax-Press 25 ACC	295×260×80 mm (11,6"×10,2"×3,3")
REMS Ax-Press 25 L ACC	325×260×80 mm (12,8"×10,2"×3,1")
REMS Ax-Press 30	290×235×75 mm (11,4"×9,2"×3,0")
REMS Ax-Press 40	330×320×85 mm (13"×12,6"×3,3")
REMS Akku-Ex-Press Cu ACC	265×260×80 mm (10,4"×10,2"×3,1")
REMS Akku-Ex-Press P, Akku-Ex-Press P ACC	275×260×80 mm (10,8"×10,2"×3,1")
REMS Akku-Ex-Press Q & E ACC	290×260×80 mm (11,4"×10,2"×3,1")
REMS Power-Ex-Press Q & E ACC	420×245×81 mm (16,5"×9,6"×3,2")

1.7. Pesos

REMS Power-Press SE máquina accionadora	4,7 kg	(10,4 lb)
REMS Power-Press / ACC máquina accionadora	4,7 kg	(10,4 lb)
REMS Power-Press XL ACC	5,5 kg	(12,1 lb)
REMS Mini-Press ACC máquina sin acumulador	2,1 kg	(4,5 lb)
REMS Mini-Press 22 V ACC máquina sin acumulador	2,1 kg	(4,5 lb)
REMS Akku-Press / ACC máquina sin acumulador	3,8 kg	(8,3 lb)
REMS Ax-Press 25 ACC máquina sin acumulador	2,6 kg	(5,6 lb)
REMS Ax-Press 25 L ACC máquina sin acumulador	2,8 kg	(6,1 lb)
REMS Ax-Press 30 máquina sin acumulador	3,9 kg	(8,6 lb)
REMS Ax-Press 40 máquina sin acumulador	5,4 kg	(11,8 lb)
REMS Akku-Ex-Press Cu ACC máquina sin acumulador	2,3 kg	(5,0 lb)
REMS Akku-Ex-Press P / ACC máquina sin acumulador	2,0 kg	(4,4 lb)
REMS Akku-Ex-Press Q & E ACC máq. sin acumulador	2,0 kg	(4,4 lb)
REMS Power-Ex-Press Q & E ACC máquina accionadora	5,6 kg	(12,2 lb)
Acumulador REMS Li-Ion 14,4 V, 1,5 Ah	0,3 kg	(0,6 lb)
Acumulador REMS Li-Ion 14,4 V, 3,0 Ah	0,5 kg	(1,1 lb)
Acumulador REMS Li-Ion 21,6 V, 1,5 Ah	0,4 kg	(0,9 lb)
Acumulador REMS Li-Ion 21,6 V, 2,5 Ah	0,4 kg	(0,9 lb)
Tenaza de prensar (valor medio)	1,8 kg	(3,9 lb)
Tenaza de prensar Mini (valor medio)	1,2 kg	(2,6 lb)
Cunas/portacunas (pareja, valor medio)	0,3 kg	(0,6 lb)
Cabezal de expandir (valor medio)	0,2 kg	(0,4 lb)
Tenaza adaptadora Z2	2,0 kg	(4,8 lb)
Tenaza adaptadora Z4	3,6 kg	(7,8 lb)
Tenaza adaptadora Z5	3,8 kg	(8,2 lb)
Tenaza adaptadora Z6	5,5 kg	(12,1 lb)
Anillo de prensar M54 (PR-3S)	3,1 kg	(6,7 lb)
Anillo de prensar U75 (PR-3B)	2,7 kg	(5,9 lb)

1.8. Emisión de ruidos

Valor de emisión referente al lugar de trabajo			
REMS Power-Press SE	L _{PA} = 76 dB	L _{WA} = 87 dB	K = 3 dB
REMS Power-Press / ACC / XL ACC	L _{PA} = 81 dB	L _{WA} = 92 dB	K = 3 dB
REMS Mini-Press ACC / 22 V ACC	L _{PA} = 73 dB	L _{WA} = 84 dB	K = 3 dB
REMS Akku-Press / ACC	L _{PA} = 74 dB	L _{WA} = 85 dB	K = 3 dB
REMS Ax-Press 25 ACC / L ACC	L _{PA} = 73 dB	L _{WA} = 84 dB	K = 3 dB
REMS Ax-Press 30 / Ax-Press 40	L _{PA} = 74 dB	L _{WA} = 85 dB	K = 3 dB
REMS Akku-Ex-Press Cu ACC	L _{PA} = 73 dB	L _{WA} = 84 dB	K = 3 dB
REMS Akku-Ex-Press P / ACC	L _{PA} = 73 dB	L _{WA} = 84 dB	K = 3 dB
REMS Akku-Ex-Press Q & E ACC	L _{PA} = 73 dB	L _{WA} = 84 dB	K = 3 dB
REMS Power-Ex-Press Q & E ACC	L _{PA} = 81 dB	L _{WA} = 92 dB	K = 3 dB

1.9. Vibraciones

Valor efectivo ponderado de la aceleración < 2,5 m/s² K = 1,5 m/s²

El nivel indicado de emisiones de oscilaciones ha sido medido conforme a un procedimiento normado de comprobación, pudiendo ser utilizado con otra herramienta eléctrica a efectos de comprobación. El nivel indicado de emisiones de oscilaciones también puede ser utilizado como estimación inicial de la interrupción.

⚠ ATENCIÓN

El valor de emisión de vibraciones se puede diferenciar del valor indicado

durante la utilización de la herramienta eléctrica, dependiendo del tipo y la manera en que se utilizará el aparato y en el que está conectado pero que funciona sin carga.

2. Puesta en marcha

⚠ ATENCIÓN

Tras largos periodos de almacenamiento de la máquina accionadora, antes de una nueva puesta en servicio debe accionarse la válvula de sobrepresión presionando la tecla de reposición (13). Si ésta está atascada o se acciona con dificultad no se deberá realizar ninguna operación de prensado. La máquina accionadora deberá ser entregada entonces a un taller concertado REMS para su comprobación.

⚠ ATENCIÓN

Los pesos superiores a 35 kg deben ser transportados por 2 personas.

Para la utilización de tenazas de prensar REMS, tenazas de prensar REMS Mini, anillos de prensar REMS con tenazas adaptadoras, cunas/portacunas REMS, cabezas expandidoras REMS para diversos sistemas de unión de tubos es válida la correspondiente documentación actual de ventas REMS, véase también www.rems.de → Descargas → Catálogos/Folleto de producto. Si el fabricante del sistema varía o lanza al mercado nuevos componentes de sistemas de unión de tubos, se deberá solicitar a REMS el estado actual de aplicación de los mismos (fax +49 7151 17 07 - 110 o e-mail info@rems.de). Salvo modificaciones y errores.

2.1. Conexión eléctrica

⚠ ADVERTENCIA

¡Tenga en cuenta la tensión de red! Antes de conectar la máquina accionadora o el cargador rápido habrá que asegurarse de que la tensión de la red coincide con la tensión indicada en la placa indicadora de potencia. En obras, entornos húmedos, interiores y exteriores o lugares similares únicamente se deberá utilizar la herramienta eléctrica con un interruptor de corriente de defecto conectado a la red, el cual interrumpe el suministro de energía en cuanto la corriente de fuga a tierra supera 30 mA durante 200 ms.

Acumuladores

AVISO

Introduzca el acumulador 14,4 V (25) siempre verticalmente en la máquina de accionamiento o en el cargador rápido. Si se introduce inclinado los contactos pueden resultar dañados y en consecuencia provocar un cortocircuito, lo que dañaría el acumulador.

Descarga total por subtensión

En los acumuladores Li-Ion no se debe rebasar una tensión mínima, ya que el acumulador puede resultar dañado por una descarga total. Los elementos de los acumuladores Li-Ion REMS se suministran cargados aprox. al 40 %. Por ello, los acumuladores Li-Ion deben cargarse antes de usarse y ser recargados periódicamente. El acumulador Li-Ion puede resultar dañado por una descarga total si no se observan las instrucciones del fabricante de los elementos.

Descarga total por almacenamiento

Si se almacena un acumulador Li-Ion poco cargado puede resultar dañado durante un almacenamiento prolongado por una autodescarga total. Los acumuladores Li-Ion se deberán cargar por ello antes de almacenarlos y se deberán recargar como máximo cada seis meses y en todo caso antes de someterlos a un nuevo esfuerzo.

AVISO

Cargar el acumulador antes usarlo. Recargar frecuentemente los acumuladores Li-Ion para evitar una descarga total. En caso de descarga total, el acumulador resultará dañado.

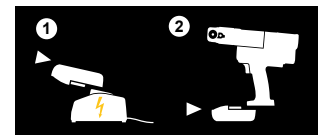
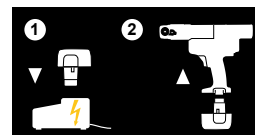

Utilice exclusivamente cargadores rápidos de la marca REMS. Los acumuladores Li-Ion nuevos y los no utilizados durante un periodo prolongado alcanzan su máxima capacidad al cabo de varias recargas. No recargar baterías no recargables.

Control del estado de carga en todas las prensadoras por acumulador Li-Ion

Todas las prensas por acumulador REMS cuentan desde el 1 de enero de 2011 con un control electrónico del estado de carga con indicador LED (23) bicolor verde/rojo. El LED se ilumina en verde si el acumulador se encuentra plenamente o suficientemente cargado. El LED se ilumina en rojo para indicar que el acumulador debe ser cargado. Si esto ocurre durante una operación de prensado, quedando ésta incompleta, se deberá completar dicha operación con un cargador Li-Ion cargado. Cuando no se utiliza la máquina accionadora, el LED se apaga al cabo de aprox. 2 horas, volviendo a iluminarse en cuanto se conecta nuevamente la máquina accionadora.

Indicación escalonada del estado de carga (26) del acumulador Li-Ion 21,6 V

La indicación escalonada del estado de carga indica el estado de carga del

acumulador mediante 4 LEDs. Al pulsar el símbolo de batería se ilumina al menos un LED durante unos segundos. Cuantos más LEDs se encienden, mayor es el estado de carga del acumulador. Si el LED parpadea en rojo, habrá que recargar el acumulador.

Cargador rápido Li-Ion/Ni-Cd y cargador rápido Li-Ion (n° art. 571560 y 571575)

Si el conector de red se encuentra insertado, la luz izquierda de control se ilumina permanentemente en verde. Si el acumulador se encuentra colocado en el cargador rápido, la luz verde de control parpadea, lo cual indica que el acumulador está siendo cargado. El cargador está cargado si la luz verde de control se ilumina permanentemente. Si la luz roja de control parpadea, indicará que el estado del acumulador es defectuoso. Si la luz de control se ilumina permanentemente en rojo, la temperatura del cargador rápido y/o del acumulador se encuentra fuera del rango operativo admisible, entre 0°C y +40°C.

AVISO

Los cargadores rápidos no son aptos para uso exterior.

2.2. Montaje (sustitución) de la tenaza de prensar, tenaza de prensar Mini (fig. 1 (1)), tenaza de prensar (4G) (fig. 15), tenaza de prensar (S) (fig. 16), del anillo de prensar (PR-3S) con tenaza adaptadora (fig. 17), del anillo de prensar (PR-3B) con tenaza adaptadora (fig. 18), del anillo de prensar 45° (PR-2B) con tenaza adaptadora (fig. 19), en prensadoras radiales

Desconectar el conector de red o retirar el acumulador. Utilizar únicamente tenazas de prensar, tenazas de prensar Mini, anillos de prensar con perfil de prensado específico para el correspondiente sistema de montaje a presión. Las tenazas de prensar, tenazas de prensar Mini y anillos de prensar poseen en las mordazas prensadoras, segmentos de presión letras identificadoras del perfil de prensado y un número identificador del tamaño. Las tenazas adaptadoras están identificadas con la letra Z y un número, que indica la asignación del anillo de prensar admisible, el cual posee la misma identificación. El anillo de prensar 45° (PR-2B) sólo puede utilizarse en un ángulo a 45° con respecto a la tenaza adaptadora Z1/tenaza adaptadora Mini Z1 (fig. 19). Leer y tener en cuenta las instrucciones de montaje del fabricante/distribuidor del sistema de prensar a utilizar. No realice ninguna operación de prensado con tenazas de prensar, tenazas de prensar Mini o anillos de prensar y tenazas adaptadoras, tenaza adaptadora Mini (perfil de prensado, tamaño) inadecuadas. La unión prensada podría resultar inservible y tanto la máquina como la tenaza de prensar, tenaza de prensar Mini, anillo de prensar y la tenaza adaptadora, tenaza adaptadora Mini podrían resultar dañados.

Colocar la máquina accionadora preferentemente sobre una mesa o sobre el suelo. Hay que posicionar el casquillo rotatorio (Fig. 20 (27)) de REMS Power-Press XL ACC en correspondencia con la tenaza prensadora/tenaza adaptadora empleada. Para el empleo de la tenaza adaptadora Z6 XL hay que enroscar el casquillo rotativo (27) hasta que encaje, de manera que no tape la ranura de la carcasa de accionamiento. Para todo el resto de tenazas prensadoras/tenazas adaptadoras, enroscar el casquillo rotatorio (27) encaje, de manera que tape la ranura de la carcasa de accionamiento. El montaje (sustitución) de la tenaza de prensar, tenaza de prensar Mini, tenaza adaptadora, tenaza adaptadora Mini sólo se puede realizar si los rodillos prensadores (5) se encuentran completamente recogidos. Eventualmente, en REMS Power-Press SE presionar la palanca selectora de la dirección de giro (7) hacia la izquierda y accionar el interruptor pulsador de seguridad (8), en REMS Mini-Press ACC, REMS Mini-Press 22 V ACC, REMS Power-Press / Power-Press ACC / Power-Press XL ACC y REMS Akku-Press / Akku-Press ACC el botón de reposición (13), hasta que los rodillos prensadores (5) se hayan retraído completamente.

⚠ ATENCIÓN

Hay que posicionar siempre el casquillo rotatorio (27) en correspondencia con la tenaza prensadora/tenaza adaptadora empleada hasta que ésta encaje. ¡Peligro de aplastamiento!

Abrir el perno de retención de la tenaza (2). Presionar para ello el pasador de bloqueo/pasador (4), el perno de sujeción de la tenaza (2) es expulsado hacia fuera mediante resorte. Colocar la tenaza de prensar, la tenaza de prensar Mini (1), la tenaza adaptadora, tenaza adaptadora Mini (19) seleccionada. Empujar el perno de sujeción de la tenaza (2) hacia delante, hasta que el pasador de bloqueo/pasador (4) quede encajado. Presionar para ello la barra de presión/botón (3) directamente a través del perno de sujeción de la tenaza (2). No conectar nunca las prensadoras radiales sin colocar previamente una tenaza de prensar, tenaza de prensar Mini, anillo de prensar con tenaza adaptadora y tenaza adaptadora Mini. Realizar la operación de prensado únicamente para realizar uniones prensadas. Sin la contrapresión de compresión por parte del conector de presión se somete la máquina accionadora, tenaza de prensar, tenaza de prensar Mini, anillo de prensar y tenaza adaptadora y tenaza adaptadora Mini a un esfuerzo innecesario.

⚠ ATENCIÓN

No utilizar nunca con el perno de retención de la tenaza (2) desbloqueado. ¡Peligro de rotura, las piezas expulsadas pueden provocar lesiones de consideración!

2.3. Montaje (cambio) de las cunas/portacunas (14) en prensadoras axiales (Fig. 6, 9)

Retire el acumulador. Utilice exclusivamente las cunas/portacunas específicas del sistema. Las cunas/portacunas REMS cuentan con una letra para identificar el sistema de casquillo corredizo y con un número para identificar el tamaño. Leer y observar las instrucciones de montaje del fabricante/distribuidor del

sistema empleado. Nunca realice el prensado con unas cunas/portacunas (sistema de casquillo corredizo, tamaño) inadecuadas. La unión podría ser inutilizable y la máquina y las cunas/portacunas podrían sufrir daños.

Inserte completamente las cunas/portacunas (14) elegidas, girándolas, en su caso, hasta que hayan encajado (enclavamiento por bolas). Mantenga limpias las cunas/portacunas y el orificio de alojamiento del dispositivo de prensar.

2.4. Montaje (cambio) del cabezal de expandir (16) en REMS Akku-Ex-Press Q & E ACC y REMS Power-Ex-Press Q & E ACC (Fig. 7, 8)

Desconectar el conector de red o retirar el acumulador. Utilice exclusivamente los cabezales de expandir originales Uponor Quick & Easy. Leer y observar las instrucciones de montaje del fabricante/distribuidor del sistema empleado. Nunca realice la expansión con unos cabezales de expandir (sistema, tamaño) inadecuados. La unión podría ser inutilizable y la máquina y los cabezales de expandir podrían sufrir daños. Engrasar ligeramente el cono del cabezal de expansión (18). Enrosque hasta el tope el cabezal de expandir elegido sobre el dispositivo expandidor. Leer y observar las instrucciones de montaje del fabricante/distribuidor del sistema empleado. Los cabezales de expandir REMS P y Cu no son compatibles con los expandidores de tubos REMS Akku-Ex-Press Q & E ACC y REMS Power-Ex-Press Q & E ACC y no deben emplearse por ello.

Cambio del expandidor en el REMS Power-Ex-Press Q & E ACC

Sacar el enchufe. Desenroscar el expandidor de tubos (15) del REMS Power-Ex-Press Q & E ACC. Enroscar el dispositivo expandidor seleccionado hasta el tope y apretar con la mano.

2.5. Montaje (cambio) del cabezal de expansión (16) en REMS Akku-Ex-Press Cu ACC (fig. 11)

Extraer el acumulador. Engrasar ligeramente el cono del cabezal de expansión (15). Enroscar el cabezal de expansión hasta el tope en el expandidor de tubos. A continuación se debe ajustar el expandidor de tubos de forma que la fuerza de empuje de la máquina accionadora sea captada en el extremo del ensanchamiento por la máquina accionadora y no por el cabezal de expansión (15). Para ello desenrosque de la máquina accionadora el expandidor de tubos junto con el cabezal de expansión enroscado. Adelantar el pistón de avance lo máximo posible sin que la máquina active el retorno. En esta posición se debe enroscar en la máquina accionadora el dispositivo expandidor con la cabeza expandidora enroscada, hasta que los segmentos de expandir (17) de la cabeza expandidora (16) estén completamente abiertos. En esta posición se debe fijar el expandidor de tubos con la contratuerca (24).

2.6. Montaje (cambio) del cabezal de expansión (16) en REMS Akku-Ex-Press P, REMS Akku-Ex-Press P ACC (fig. 10)

Extraer el acumulador. Engrasar ligeramente el cono del cabezal de expansión (18). Enroscar el cabezal de expansión (16) hasta el tope en el expandidor de tubos (15). Utilice exclusivamente cabezales de expandir específicos para el sistema. Los cabezales de expandir disponen de letras para identificar el sistema de casquillo corredizo y un número identificativo del tamaño. Leer y observar las instrucciones de montaje del fabricante/distribuidor del sistema empleado. No expandir nunca con cabezales de expandir inadecuados (sistema de casquillo corredizo, tamaño). La unión podría resultar inservible y tanto la máquina como los cabezales de expandir podrían resultar dañados.

AVISO

Durante la operación de expansión asegúrese de que el casquillo corredizo disponga de espacio suficiente con respecto a la cabeza expandidora (16), ya que de lo contrario las mordazas de expandir (17) podrían doblarse o partirse.

3. Operación

⚠ ATENCIÓN

Tras largos periodos de almacenamiento de la máquina accionadora, antes de una nueva puesta en servicio debe accionarse la válvula de sobrepresión presionando la tecla de reposición (13). Si ésta está atascada o se acciona con dificultad no se deberá realizar ninguna operación de prensado. La máquina accionadora deberá ser entregada entonces a un taller concertado REMS para su comprobación.

3.1. Prensadoras radiales (Fig. 1 a 5 y 15 a 20)

Antes de cada uso se debe comprobar que la tenaza de prensar, tenaza de prensar Mini, el anillo de prensar, la tenaza adaptadora y la tenaza adaptadora Mini no presenten daños o desgaste, sobre todo el perfil de prensado (11, 22) de las mordazas prensadoras (10) o los 3 segmentos de presión (21). No utilizar las tenazas de prensar, tenazas de prensar Mini, anillos de prensar y tenazas adaptadoras y la tenaza adaptadora Mini si presentan daños o desgaste. De lo contrario podría producirse un prensado incorrecto o incluso un accidente.

Antes de cada utilización se debe realizar con la máquina accionadora y la correspondiente tenaza de prensar, tenaza de prensar Mini, el correspondiente anillo de prensar utilizado con tenaza adaptadora o tenaza adaptadora Mini, una operación de prensado de prueba con accesorio de prensar insertado. La tenaza de prensar, tenaza de prensar Mini (1), el anillo de prensar (20) con tenaza adaptadora o tenaza adaptadora Mini deben encajar mecánicamente en la máquina accionadora y poder bloquearse correctamente. Una vez concluido el prensado se debe comprobar el cierre completo de las mordazas prensadoras (10), anillos de prensar (20), segmentos de presión (21), tanto en la punta (fig. 1, y fig. 15 a 19 en "A") como en el lado contrario (fig. 1, y fig. 15 a 19 en "B"). También se debe comprobar la estanqueidad de la unión (tener en cuenta las normas, directrices, etc de aplicación local).

Si al cerrar la tenaza de prensar, tenaza de prensar Mini se produce una rebaba bien visible en el casquillo a presión, el prensado puede ser defectuoso o no hermético (véase 5. Averías).

⚠ ATENCIÓN

Para evitar daños en el aparato de prensado asegúrese de que en las situaciones de trabajo, como las mostradas en las figuras 12 a 14 a modo de ejemplo, no se produzcan tensiones entre la tenaza de prensar, tenaza de prensar Mini, el anillo de prensar, la tenaza adaptadora, la tenaza adaptadora Mini los elementos de montaje a presión y la máquina accionadora. Existe peligro de rotura. Si no se observan las indicaciones puede producirse una rotura y las piezas expulsadas podrían provocar lesiones severas.

3.1.1. Secuencia de trabajo

Oprima la tenaza de prensar, tenaza de prensar Mini (1) con la mano de modo que se puede deslizar sobre el conector de presión. La máquina accionadora con la tenaza de prensar se debe colocar de forma rectangular sobre el accesorio de prensar con respecto al eje del tubo. Suelte la tenaza de prensar, dejando que se cierre alrededor del accesorio de prensar. Sostenga la máquina accionadora por la empuñadura de la carcasa (6) y la empuñadura del interruptor (9).

Colocar el anillo de prensar (20) alrededor del accesorio de prensar. Colocar la tenaza adaptadora/tenaza adaptadora Mini (19) en la máquina accionadora y bloquear el pasador de sujeción de la tenaza, posicionando dado el caso el casquillo rotatorio (27), ver 2.2. Presionar la tenaza adaptadora / tenaza adaptadora Mini (19) con la mano, de forma que la tenaza adaptadora / tenaza adaptadora Mini pueda ser colocada en el anillo de prensar. Soltar la tenaza adaptadora / tenaza adaptadora Mini, de forma que los radios/semiesferas de la tenaza adaptadora / tenaza adaptadora Mini hagan contacto firme con los rodillos cilíndricos / cojinetes esféricos del anillo de prensar y del sistema de prensar. En las tenazas adaptadoras Z1 y Mini Z1, tener en cuenta que el anillo de prensar únicamente debe utilizarse en un ángulo a 45°.

En REMS Power-Press SE empujar la palanca selectora de la dirección de giro (7) hacia la derecha (avance) y presionar el interruptor pulsador de seguridad (8). Mantener presionado el interruptor pulsador de seguridad (8) hasta que el prensado haya concluido y la tenaza de prensar / el anillo de prensar se haya cerrado. Soltar inmediatamente el interruptor pulsador de seguridad. Empujar la palanca selectora de la dirección de giro (7) hacia la izquierda (retorno) y presionar el interruptor (8) hasta que los rodillos prensadores hayan retrocedido y se accione el acoplamiento de resbalamiento de seguridad. Soltar inmediatamente el interruptor pulsador de seguridad.

AVISO

No cargar innecesariamente el acoplamiento de resbalamiento de seguridad. Soltar inmediatamente el interruptor pulsador de seguridad tras cerrarse la tenaza de prensar o en cuanto los rodillos prensadores se hayan retraído. El acoplamiento de resbalamiento de seguridad, al igual que cualquier acoplamiento de resbalamiento, está sujeto a un desgaste natural. Si se carga innecesariamente se desgastará antes de lo normal, pudiendo destruirse.

En REMS Power-Press y REMS Akku-Press, mantenga pulsado el interruptor de seguridad (8) hasta que la tenaza prensadora / anillo de prensar esté completamente cerrada. Esto se indica a través de una señal acústica (crujido). Pulse la tecla de reposición (13) hasta que los rodillos de presión (5) hayan retrocedido por completo.

En REMS Mini-Press ACC, REMS Mini-Press 22V ACC, REMS Akku-Press ACC, REMS Power-Press ACC y REMS Power-Press XL ACC, mantenga pulsado el interruptor de seguridad (8) hasta que la tenaza prensadora / anillo de prensar esté completamente cerrada. Una vez completado el prensado, la máquina accionadora cambia automáticamente al retroceso (retroceso forzado). Ello se indica mediante una señal acústica (chasquido).

Presionar la tenaza de prensar / tenaza de prensar Mini con la mano, de forma que pueda ser retirada del accesorio de prensar junto con la máquina accionadora. Presionar la tenaza adaptadora, tenaza adaptadora Mini con la mano, de forma que pueda ser retirada del anillo de prensar junto con la máquina accionadora. Abrir el anillo de prensar con la mano, de forma que el sistema de montaje a presión pueda ser reitrado.

3.1.2. Seguridad funcional

En REMS Power-Press SE la operación de prensado finaliza al soltar el interruptor pulsador de seguridad (8). Un acoplamiento de resbalamiento de seguridad en ambas posiciones finales de los rodillos prensadores proporciona seguridad mecánica a las máquinas accionadoras. No cargar innecesariamente el acoplamiento de resbalamiento de seguridad. REMS Power-Press SE está equipada con un sistema electrónico de seguridad, el cual desconecta la máquina accionadora en caso de sobrecarga. La máquina accionadora puede seguir utilizándose por lo general, a no ser que la electrónica de seguridad desconecte la máquina accionadora de nuevo al completarse el prensado. En dicho caso, la máquina accionadora deberá ser comprobada/repuesta por un taller REMS concertado. Si la máquina accionadora se desconecta antes de finalizar el prensado, habrá que enviar la máquina accionadora inmediatamente a un taller REMS concertado para su comprobación/repuesta.

La REMS Power-Press y la REMS Akku-Press termina el proceso de prensado automáticamente emitiendo una señal acústica (crujido).

La REMS Mini-Press ACC, REMS Mini-Press 22 V ACC, REMS Akku-Press ACC, REMS Power-Press ACC y REMS Power-Press XL ACC termina el

proceso de prensado automáticamente emitiendo una señal acústica (crujido) y retrocediendo automáticamente (proceso forzado).

AVISO

Sólo se pueden garantizar prensados perfectos si la tenaza de prensar, la tenaza de prensar Mini, el anillo de prensar, los segmentos de prensar cierra completamente. Una vez completada la operación de prensado se debe comprobar que las mordazas (10), anillos de prensar (20) y los segmentos de prensar (21) cierren completamente, tanto en la punta de los mismos (fig. 1 y fig. 15 a 19 en la posición "A") como en el lado opuesto (fig. 1 y fig. 15 a 19 en la posición "B"). Si al cerrar la tenaza de prensar, la tenaza de prensar Mini, el anillo de prensar, los segmentos de prensar se produce una rebaba notable en el casquillo de prensado, ello podría ser indicador de una operación de prensado defectuosa o no estanca (véase 5. Averías).

3.1.3. Seguridad en el trabajo

Para facilitar un trabajo seguro, las máquinas accionadoras están equipadas con un interruptor de seguridad (8). Gracias a este interruptor, las máquinas accionadoras pueden ser detenidas en todo momento y en especial en caso de peligro. Las máquinas accionadoras se pueden cambiar en cualquier posición al modo de retroceso.

3.2. Prensadoras axiales (Fig. 6, 9)

Tenga en cuenta los diferentes rangos de trabajo de las prensadoras axiales. Se aplica la correspondiente documentación actual de ventas de REMS, véase también www.rems.de → Descargas → Catálogo/Folleto de productos. Asegúrese de colocar las cunas/portacunas (14) en la máquina accionadora de forma que el prensado se pueda realizar, a ser posible, en una sola carrera. Ello no resulta posible en algunos casos, siendo necesario un prensado previo y posterior. Para ello, antes de la segunda operación de prensado se debe introducir una de las cunas/portacunas, o ambas, giradas 180°, para reducir la distancia entre las mismas.

3.2.1. REMS Ax-Press 30 / Ax-Press 40 (Fig. 6)

Inserte y presione la unión de casquillo corredizo premontada en las cunas/portacunas (14). Sostenga la máquina accionadora por la empuñadura de la carcasa (5) y la empuñadura del interruptor (9), y mantenga pulsado el interruptor de seguridad (8) hasta que el casquillo a presión haga tope con el collar del conector de casquillo corredizo. Esto se indica, además, a través de una señal acústica (crujido). REMS Ax-Press 30: Una vez concluido el prensado, la máquina accionadora activa automáticamente el retroceso (retroceso automático). Ello se indica mediante una señal acústica (chasquido). REMS Ax-Press 40: Pulsar el botón de reposición (13) hasta que las cabezas prensadoras (14) hayan retrocedido completamente.

Si una vez cerradas las cunas/portacunas existe una separación clara entre el casquillo corredizo y el borde del conector, la operación de prensado puede resultar defectuosa o no estanca (ver 5. Averías). Leer y tener en cuenta las instrucciones de montaje del fabricante/distribuidor del sistema de casquillo de prensar a utilizar.

⚠ ATENCIÓN

¡Peligro de aplastamiento! ¡No inserte la mano en la zona de las cunas/portacunas (14) en movimiento!

3.2.2. REMS Ax-Press 25 ACC, REMS Ax-Press 25 L ACC (Fig. 9)

Colocar la unión con el accesorio de casquillo de prensar montada previamente en las cunas/portacunas (14). Eventualmente, en el modelo REMS Ax-Press 25 L ACC, la menor distancia de las cunas/portacunas se deberá alcanzar, desplazando la cuna/portacuna exterior hasta la posición central de la misma. Sujetar la máquina accionadora bien con una mano por el mango-interruptor (9) o con ambas manos por el mango de la carcasa (6) y el mango-interruptor (9). Mantener pulsado el interruptor de seguridad (8) hasta que el casquillo corredizo apoye en el collar del conector del casquillo corredizo. La máquina accionadora conecta entonces automáticamente el accionamiento de retroceso (retroceso automático).

Si una vez cerradas las cunas/portacunas existe una separación clara entre el casquillo corredizo y el borde del conector, la operación de prensado puede resultar defectuosa o no estanca (ver 5. Averías). Leer y tener en cuenta las instrucciones de montaje del fabricante/distribuidor del sistema de casquillo de prensar a utilizar.

En el sistema de casquillo corredizo IV se requieren diferentes cunas/portacunas para un mismo tamaño de tubo. Leer y tener en cuenta las instrucciones de montaje del fabricante/distribuidor del sistema de casquillo de prensar a utilizar.

⚠ ATENCIÓN

¡Peligro de aplastamiento! ¡No inserte la mano en la zona de las cunas/portacunas (14) en movimiento!

3.3. Expandidor de tubos

3.3.1. REMS Akku-Ex-Press Q&E ACC, REMS Power-Ex-Press Q&E ACC (Fig. 7, 8)

Leer y observar las instrucciones de montaje del fabricante/distribuidor del sistema empleado. Coloque el anillo Q & E del tamaño correspondiente sobre el tubo. Inserte el cabezal de expandir en el tubo y presione el cabezal de expandir/la máquina accionadora contra el tubo. Conecte la máquina accionadora (8). Una vez abierto el cabezal de expandir, la máquina accionadora cambia automáticamente al retroceso y el cabezal de expandir se vuelve a cerrar. En la máquina REMS Akku-Ex-Press Q&E ACC mantenga el interruptor

de seguridad (8) pulsado y siga empujando el cabezal de expandir/la máquina accionadora. Gire ligeramente el tubo. Repita el proceso de expansión hasta que las mordazas de expandir (17) se hayan insertado en el tubo de forma que hagan tope. En la máquina REMS Power-Ex-Press Q & E ACC se debe soltar el interruptor de seguridad (8) después de cada expansión, esperar hasta que el cabezal de expansión retroceda completamente y a continuación pulsar nuevamente el interruptor de seguridad (8). Repetir la operación de expansión, hasta que las mordazas expansoras (17) se encuentren introducidas en el tubo hasta el tope.

3.3.2. REMS Akku-Ex-Press P (fig. 10)

En REMS Akku-Ex-Press P introducir el casquillo corredizo en el tubo, introducir la cabeza expandidora en el tubo hasta el tope y empujar la cabeza expandidora / máquina accionadora contra el tubo. Conectar la máquina accionadora (8). Durante la operación de expansión asegúrese de que el casquillo corredizo disponga de espacio suficiente con respecto a la cabeza expandidora, ya que de lo contrario las mordazas de expandir (17) podrían doblarse o partirse. Mantener pulsado el interruptor de seguridad (8) hasta que tubo quede expandido. Ello se indica mediante una señal acústica (chasquido). Transcurrido un breve tiempo de estabilización del tubo expandido, mantenga pulsado el botón de reposición (13) hasta que el expandidor (18) retroceda completamente. Realice eventualmente varias expansiones. Gire ligeramente el tubo entre cada expansión. Lea y respete las instrucciones de montaje del fabricante del sistema.

3.3.3. REMS Akku-Ex-Press P ACC, REMS Akku-Ex-Press Cu ACC (fig. 10, 11)

En la máquina REMS Akku-Ex-Press P ACC introducir el casquillo corredizo en el tubo, introducir el cabezal de expansión en el tubo hasta el tope y empujar el cabezal de expansión / máquina de accionamiento contra el tubo. Conectar la máquina de accionamiento (8). Durante la operación de expansión asegúrese de que el casquillo corredizo disponga de espacio suficiente con respecto al cabezal de expansión, ya que de lo contrario las mordazas de expandir (17) podrían doblarse o partirse. Mantener pulsado el interruptor de seguridad (8) hasta que tubo quede expandido. Ello también se indica mediante una señal acústica (chasquido). Eventualmente realizar varias expansiones. Gire ligeramente el tubo. Leer y observar las instrucciones de montaje del fabricante/distribuidor del sistema empleado.

En la máquina REMS Akku-Ex-Press Cu ACC introducir el cabezal de expansión en el tubo hasta el tope y presionar el cabezal de expansión / máquina de accionamiento contra el tubo. Conectar la máquina de accionamiento. En cuanto el cabezal de expansión se encuentra abierto, la máquina accionadora activa el retroceso automático y el cabezal de expansión se cierra nuevamente. Leer y observar las instrucciones de montaje del fabricante/distribuidor del sistema empleado.

3.4. Control del estado de carga con protección contra descarga total del acumulador

Todas las prensas por acumulador REMS cuentan desde el 1 de enero de 2011 con un control electrónico del estado de carga con indicador LED (23) bicolor verde/rojo. El LED se ilumina en verde si el acumulador se encuentra plenamente o suficientemente cargado. El LED se ilumina en rojo para indicar que el acumulador debe ser cargado. Si esto ocurre durante una operación de prensado, quedando ésta incompleta, se deberá completar dicha operación con un cargador Li-Ion cargado. Cuando no se utiliza la máquina accionadora, el LED se apaga al cabo de aprox. 2 horas, volviendo a iluminarse en cuanto se conecta nuevamente la máquina accionadora.

3.5. Indicación escalonada del estado de carga (26) del acumulador Li-Ion con 21,6 V

La indicación escalonada del estado de carga indica el estado de carga del acumulador mediante 4 LEDs. Al pulsar el símbolo de batería se ilumina al menos un LED durante unos segundos. Cuantos más LEDs se encienden, mayor es el estado de carga del acumulador. Si el LED parpadea en rojo, habrá que recargar el acumulador.

4. Mantenimiento

⚠ ADVERTENCIA

Con independencia del mantenimiento mencionado a continuación, las máquinas accionadoras REMS se deben enviar junto con todas las herramientas (p.ej. tenazas de prensar, tenazas de prensar Mini, anillos de prensar con tenaza adaptadora, tenaza adaptadora Mini, cunas/portacunas, cabezales de expandir) y accesorios (p.ej. acumulador, cargador rápido) al menos una vez al año a una taller REMS concertado para su inspección y comprobación de repetición de aparatos eléctricos según EN 62638:2010-08 (VDE 0702).

4.1. Inspección/repelación

⚠ ADVERTENCIA

¡Antes de realizar cualquier trabajo de arreglo o reparación, desenchufe la clavija de red o saque el acumulador! Estos trabajos únicamente deben ser realizados por personal técnico cualificado.

El engranaje de la máquina accionadora REMS Power-Press SE es libre de mantenimiento. Cuenta con un engrase permanente y no requiere, por tanto, lubricación adicional. El motor REMS Power-Press SE, REMS Power-Press, REMS Power-Press ACC, REMS Power-Press XL ACC y REMS Power-Press Q & E ACC tiene escobillas de carbón. Éstas están sometidas a desgaste, teniendo que controlarse y renovarse de vez en cuando. Utilice únicamente escobillas de carbón originales REMS. La máquina accionadora REMS Power-Press SE posee un acoplamiento de resbalamiento de seguridad. Éste se

desgasta con el tiempo y necesita comprobarse o sustituirse periódicamente. Utilizar exclusivamente acoplamientos de resbalamiento de seguridad originales REMS. En las máquinas accionadoras operadas mediante acumulador, las escobillas de carbón desgastan los motores CC. Éstas no pueden ser renovadas, se debe sustituir el motor CC. En todas las máquinas accionadoras electrohidráulicas se desgastan los anillos obturadores (juntas tóricas). Éstos deben comprobarse o sustituirse periódicamente. En caso de que la fuerza de apriete sea insuficiente o se produzca una pérdida de aceite, la máquina accionadora se debe comprobar y, en su caso, reparar a un taller de postventa autorizado por REMS.

AVISO

Las tenazas de prensar, tenazas de prensar Mini, anillos de prensar, tenazas adaptadoras, cunas/portacunas y cabezales de expandir defectuosos o desgastados no se pueden reparar.

4.2. Mantenimiento

⚠ ADVERTENCIA

¡Antes de realizar cualquier trabajo de mantenimiento, desenchufe la clavija de red o saque el acumulador!

Mantenga limpias las tenazas de prensar, tenazas de prensar Mini, anillos de prensar, tenazas adaptadoras, tenaza adaptadora Mini, cunas/portacunas, cabezales de expandir y especialmente sus alojamientos. Limpiar las piezas de metal fuertemente ensuciadas p. ej. con el limpiador para máquinas REMS CleanM (código 140119), a continuación proteger contra oxidación.

Las piezas de plástico (p. ej. carcasa, acumuladores) se deben limpiar únicamente con el limpiador para máquinas REMS CleanM (código 140119) o un jabón suave y un paño húmedo. No utilice detergentes domésticos. Muchos de ellos contienen sustancias químicas que pueden dañar las piezas de plástico. En ningún caso, utilice gasolina, aguarrás, diluyente o productos similares para limpiar dichas piezas.

Asegúrese de que nunca penetre líquido en el interior de la herramienta eléctrica. No sumergir nunca la herramienta eléctrica en líquidos.

4.2.1. Tenazas de prensar, tenazas de prensar Mini, anillos de prensar, tenazas adaptadoras, tenaza adaptadora Mini

Comprobar periódicamente la suavidad de movimiento de las tenazas de prensar, tenazas de prensar Mini, anillos de prensar y tenazas adaptadoras, tenaza adaptadora Mini. Si fuera necesario, limpiar las tenazas de prensar, tenazas de prensar Mini, tenazas adaptadoras, tenaza adaptadora Mini, los anillos de prensar, las tenazas adaptadoras y engrasar ligeramente los pasadores (12) de las mordazas prensadoras, segmentos de presión / mordazas (fig. 1, 15–19) secundarias con aceite para máquinas, ¡sin desmontar la tenaza prensadora, los anillos de prensar / tenaza adaptadora, tenaza adaptadora Mini! Eliminar los restos de material en el perfil de prensado (11). Comprobar periódicamente el correcto estado operativo de todas las tenazas de prensar, tenazas de prensar Mini, anillos de prensar y tenazas adaptadoras, realizando para ello una operación de prensado de prueba con conector de presión colocado. Sólo se pueden garantizar prensados perfectos si la tenaza de prensar, la tenaza de prensar Mini, el anillo de prensar, los segmentos de prensar cierra completamente. Una vez completada la operación de prensado se debe comprobar que las mordazas (10), anillos de prensar (20) y los segmentos de prensar (21) cierran completamente, tanto en la punta de los mismos (fig. 1 y fig. 15 a 19 en la posición "A") como en el lado opuesto (fig. 1 y fig. 15 a 19 en la posición "B"). Si al cerrar la tenaza de prensar, la tenaza de prensar Mini, el anillo de prensar, los segmentos de prensar se produce una rebaba notable en el casquillo de prensado, ello podría ser indicador de una operación de prensado defectuosa o no estanca (véase 5. Averías).

No seguir utilizando las tenazas de prensar, tenazas de prensar Mini, anillos de prensar y tenazas adaptadoras, tenaza adaptadora Mini que se encuentren dañados o desgastados. En caso de duda envíe la máquina accionadora junto con todas las tenazas de prensar, tenazas de prensar Mini, anillos de prensar y tenazas adaptadoras, tenaza adaptadora Mini a un taller concertado REMS para su inspección.

4.2.2. Prensadoras radiales

Mantenga limpio el cunas/portacunas y limpie periódicamente los rodillos de presión (5) y el perno portatenazas (2), engrase ligeramente con aceite para máquinas. Comprobar periódicamente la seguridad de funcionamiento realizando un prensado con un accesorio de prensar que requiera la máxima fuerza de compresión. Si la tenaza de prensar, tenaza de prensar Mini, el anillo de prensar los segmentos de presión cierran completamente (véase arriba) durante este prensado, la seguridad operativa de la máquina accionadora estará garantizada.

4.2.3. Prensadoras axiales

Mantenga limpias las cunas/portacunas (14) en el dispositivo prensor, así como el dispositivo prensor mismo.

4.2.4. Expandidor de tubos

En las máquinas REMS Akku-Ex-Press Cu ACC, REMS Akku-Ex-Press P, REMS Akku-Ex-Press P ACC, REMS Akku-Ex-Press Q & E ACC, REMS Power-Ex-Press Q & E ACC mantener limpio el expandidor de tubos (15), los cabezales de expandir (16) y el cabezal de expansión (18). Engrasar ligeramente el cabezal de expansión (18) de forma periódica.

5. Averías

Para evitar daños en el aparato de prensado asegúrese de que en las situaciones de trabajo, como las mostradas en las figuras 12 a 14 a modo de ejemplo, no se produzcan tensiones entre la tenaza de prensar, tenaza de prensar Mini, el anillo de prensar, la tenaza adaptadora, la tenaza adaptadora Mini, los elementos de montaje a presión y la máquina accionadora.

⚠ ATENCIÓN

Tras largos periodos de almacenamiento de la máquina accionadora, antes de una nueva puesta en servicio debe accionarse la válvula de sobrepresión presionando la tecla de reposición (13). Si ésta está atascada o se acciona con dificultad no se deberá realizar ninguna operación de prensado. La máquina accionadora deberá ser entregada entonces a un taller concertado REMS para su comprobación.

5.1. Fallo: La máquina de accionamiento no se mueve.

Causa:

- Escobillas de carbón desgastadas.
- Cable de alimentación defectuoso (REMS Power-Press SE, REMS Power-Press, REMS Power-Press ACC, REMS Power-Press XL ACC, REMS Power-Ex-Press Q & E ACC).
- Acumulador agotado o defectuoso (máquinas accionadoras por acumulador REMS).
- Máquina accionadora defectuosa.

Solución:

- Solicitar la sustitución de las escobillas de carbón o del motor CC a un técnico profesional cualificado o un taller REMS concertado.
- Solicitar la sustitución del cable de alimentación a un técnico profesional o un taller REMS concertado.
- Recargar el acumulador con el cargador rápido Li-Ion/Ni-Cd o sustituir el acumulador.
- Solicitar la comprobación/repación de la máquina accionadora a un taller REMS concertado.

5.2. Fallo: La prensadora radial no concluye el prensado, la tenaza de prensar, tenaza de prensar Mini, anillo de prensar, tenaza adaptadora, segmento de presión no cierra completamente.

Causa:

- Máquina accionadora sobrecalentada (REMS Power-Press SE, REMS Power-Press, REMS Power-Press ACC, REMS Power-Press XL ACC).
- Escobillas de carbón desgastadas.
- Acoplamiento de resbalamiento defectuoso (REMS Power-Press SE).
- Acumulador agotado o defectuoso (máquinas accionadoras por acumulador REMS).
- Máquina accionadora defectuosa.
- Tenaza de prensar, tenaza de prensar Mini incorrecta, anillo de prensar incorrecto (perfil de prensado, tamaño) o tenaza adaptadora, la tenaza adaptadora Mini incorrecta.
- Dificultad de movimiento o defecto de la tenaza de prensar, tenaza de prensar Mini, anillo de prensar, tenaza adaptadora, la tenaza adaptadora Mini.

Solución:

- Dejar enfriar la máquina accionadora durante aprox. 10 minutos.
- Solicitar la sustitución de las escobillas de carbón o del motor CC a un técnico profesional cualificado o un taller REMS concertado.
- Solicitar la comprobación/repación del acoplamiento de resbalamiento a un taller REMS concertado.
- Recargar el acumulador con el cargador rápido Li-Ion/Ni-Cd o sustituir el acumulador.
- Solicitar la comprobación/repación de la máquina accionadora a un taller REMS concertado.
- Comprobar la rotulación de la tenaza de prensar, de la tenaza de prensar Mini, del anillo de prensar, de la tenaza adaptadora, y sustituir si fuera necesario.
- ¡No seguir utilizando la tenaza de prensar, tenaza de prensar Mini, anillo de prensar, tenaza adaptadora! Limpiar la tenaza de prensar, tenaza de prensar Mini, anillo de prensar, tenaza adaptadora y lubricar ligeramente con aceite para máquinas o sustituir por uno/a nuevo/a.

5.3. Fallo: REMS Power-Press SE se desconecta **repetidamente** tras finalizar el prensado.

Causa:

- Máquina accionadora defectuosa.

Solución:

- Solicitar la comprobación/repación de la máquina accionadora a un taller REMS concertado.

5.4. Fallo: Al cerrar la tenaza de prensar, tenaza de prensar Mini, anillo de prensar, tenaza adaptadora se produce una clara rebaba en el casquillo de prensado.

Causa:

- Deterioro o desgaste de la tenaza de prensar, tenaza de prensar Mini, anillo de prensar, segmentos de presión o perfil de prensado.
- Tenaza de prensar, tenaza de prensar Mini incorrecta, anillo de prensar incorrecto (perfil de prensado, tamaño) o tenaza adaptadora, la tenaza adaptadora Mini incorrecta.
- Adaptación inadecuada del casquillo de prensado, tubo y casquillo de apoyo.

Solución:

- Sustituir la tenaza de prensar, tenaza de prensar Mini, anillo de prensar por elementos nuevos.
- Comprobar la rotulación de la tenaza de prensar, de la tenaza de prensar Mini, de los anillos de prensar, de la tenaza adaptadora, la tenaza adaptadora Mini, y sustituir si fuera necesario.
- Comprobar la compatibilidad del casquillo de prensado, del tubo y del casquillo de apoyo. Leer y tener en cuenta las instrucciones de montaje del fabricante/distribuidor del sistema de prensar a utilizar.

5.5. Fallo: Las mordazas prensadoras se cierran sin carga de la tenaza de prensar, tenaza de prensar Mini desigualmente en los puntos "A" y "B" (fig. 1).

Causa:

- La tenaza de prensar, tenaza de prensar Mini ha caído al suelo, muelle de compresión doblado.

Solución:

- Enviar la tenaza de prensar, tenaza de prensar Mini a un taller REMS concertado para su comprobación.

5.6. Fallo: Al realizar un prensado axial el tubo queda atrapado entre el casquillo de prensar y el collar del accesorio de prensar.

Causa:

- Expansión excesiva.
- Desplazamiento excesivo del tubo en el casquillo de apoyo del accesorio de casquillo de prensar.
- Cabeza expandidora incorrecta (sistema de casquillo de prensar, tamaño).
- Adaptación inadecuada del casquillo de prensar, el tubo y el casquillo de apoyo.

Solución:

- Comprobar si se ha utilizado la cabeza expandidora adecuada. Expansión repetida del tubo, tener en cuenta las instrucciones de montaje del fabricante/distribuidor del sistema de casquillo de prensar a emplear.
- Comprobar si se ha utilizado la cabeza expandidora adecuada. Expansión repetida del tubo, tener en cuenta las instrucciones de montaje del fabricante/distribuidor del sistema de casquillo de prensar a emplear.
- Sustituir la cabeza expandidora.
- Comprobar la compatibilidad del casquillo de prensar, del tubo y del casquillo de apoyo, dado el caso contactar con el fabricante/distribuidor del sistema de casquillo de prensar a emplear.

5.7. Fallo: Durante el prensado axial, una vez cerradas las cunas/portacunas, queda un espacio de separación notorio entre el casquillo de prensar y el collar del accesorio de prensar.

Causa:

- Tubo aplastado entre el casquillo de prensar y el collar del accesorio de prensar, véase 5.5.
- Cuna/portacuna utilizada incorrecta (sistema de casquillo de prensar, tamaño).
- Acumulador agotado o defectuoso (máquinas accionadoras por acumulador REMS).
- Máquina accionadora defectuosa.

Solución:

- Comprobar si se ha utilizado la cabeza expandidora adecuada. Expansión repetida del tubo, tener en cuenta las instrucciones de montaje del fabricante/distribuidor del sistema de casquillo de prensar a emplear.
- Sustituir la cuna/portacuna.
- Recargar el acumulador con el cargador rápido Li-Ion/Ni-Cd, sustituir el acumulador.
- Solicitar la comprobación/repación de la máquina accionadora a un taller REMS concertado.

5.8. Fallo: El expandidor no es capaz de finalizar la expansión, el cabezal de expansión no se abre completamente.

Causa:

- Máquina accionadora sobrecalentada (REMS Power-Ex-Press Q & E ACC).
- Escobillas de carbón desgastadas (REMS Power-Ex-Press Q & E ACC).
- Acumulador agotado o defectuoso (máquinas accionadoras por acumulador REMS).
- Máquina accionadora defectuosa.
- Cabeza expandidora incorrecta (sistema de casquillo de prensar, tamaño).
- Dificultad de movimiento o defecto de la cabeza expandidora.
- Ajuste incorrecto del dispositivo expandidor (REMS Akku-Ex-Press Cu ACC).
- Distancia de separación insuficiente del casquillo de prensar con respecto a la cabeza expandidora.

Solución:

- Dejar enfriar la máquina accionadora durante aprox. 10 minutos.
- Solicitar la sustitución de las escobillas de carbón o del motor CC a un técnico profesional cualificado o un taller REMS concertado.
- Recargar el acumulador con el cargador rápido Li-Ion/Ni-Cd o sustituir el acumulador.
- Solicitar la comprobación/repación de la máquina accionadora a un taller REMS concertado.
- Sustituir la cabeza expandidora.
- ¡No seguir utilizando la cabeza expandidora! Limpiar la cabeza expandidora, lubricar ligeramente con aceite para máquinas o sustituir.
- Ajustar nuevamente el dispositivo expandidor, véase 2.5.
- Ampliar la distancia de separación entre el casquillo de prensar y la cabeza expandidora.

6. Eliminación

Las máquinas accionadoras, acumuladores y cargadores rápidos no se deben eliminar junto con los residuos domésticos al final de su vida útil. La eliminación de las mismas se debe realizar conforme a la normativa legal. Las baterías de litio y los paquetes de acumulador de todos los sistemas de batería pueden ser eliminados sólo estando descargados, o bien en caso de baterías de litio y los paquetes de acumulador no completamente descargados hay que cubrir todos los contactos por ejemplo con cinta aislante.

7. Garantía del fabricante

El período de garantía es de 12 meses a partir de la entrega del producto nuevo al primer usuario. Se debe acreditar el momento de entrega enviando los recibos originales de compra, los cuales deben incluir la fecha de adquisición y la denominación del producto. Todos los fallos de funcionamiento que surjan dentro del período de garantía y que obedezcan a fallos de fabricación o material probados, se repararán de forma gratuita. La reparación de las carencias no supone una prolongación ni renovación del período de garantía del producto. Los daños derivados de un desgaste natural, manejo indebido o uso abusivo, no observación de las normas de uso, utilización de materiales inadecuados, sobreesfuerzo, utilización para una finalidad distinta, intervención por cuenta propia o ajena u otras causas que no sean responsabilidad de REMS quedarán excluidas de la garantía.

Los servicios de garantía únicamente pueden ser prestados por un taller de servicio REMS concertado. Las exigencias de garantía sólo se reconocerán cuando el producto sea entregado a un taller de servicio REMS concertado sin manipulación previa y sin desmontar. Los productos y elementos recambiados pasan a formar parte de la propiedad de la empresa REMS.

El usuario corre con los gastos de envío y reenvío.

Esta garantía no minora los derechos legales del usuario, en especial la exigencia de garantía al vendedor por carencias. Esta garantía del fabricante es válida únicamente para productos nuevos adquiridos y utilizados en la Unión Europea, Noruega o Suiza.

Esta garantía está sujeta al derecho alemán, con la exclusión del Convención de las Naciones Unidas sobre contratos para la venta internacional de mercaderías (CSIG).

8. Ampliación de la garantía del fabricante hasta 5 años

Para las máquinas accionadoras representadas en estas instrucciones de servicio existe la posibilidad, en el plazo de 30 días a partir de la entrega al primer usuario, de ampliar el período de garantía actual del fabricante hasta 5 años, registrando la máquina accionadora en www.rems.de/service. Los derechos derivados de la ampliación de la garantía del fabricante sólo pueden ser exigidos por primeros usuarios registrados, bajo la condición de que la placa indicadora de potencia no haya sido retirada o modificada en la máquina accionadora y que los datos de la misma resulten legibles. Queda excluida la cesión de los derechos.

9. Catálogos de piezas

Consulte los catálogos de piezas en la página www.rems.de → Descargas → Lista de piezas.

Vertaling van de originele handleiding

Voor het gebruik van de REMS perstangen, REMS perstangen Mini, REMS persringen met tussentangen, REMS perskoppen, REMS optrompkoppen voor de verschillende buisverbindingssystemen gelden altijd de actuele REMS verkoopdocumenten, zie ook www.rems.de → Downloads → Product catalogs, brochures. Als door de systeemfabrikant bepaalde componenten van een buisverbindingssysteem veranderd of nieuw op de markt gebracht worden, dient de actuele gebruiksstand ervan bij REMS te worden opgevraagd (fax +49 7151 17 07 110 of e-mail info@rems.de). Wijzigingen en vergissingen voorbehouden.

Fig. 1–20

1	Perstang/perstang Mini	17	Optrompbekken
2	Tanghouderbout	18	Optrompdoorn
3	Drukschuif/knop	19	Tussentang/tussentang Mini
4	Vergrendelstijf/grendel	20	Persring
5	Persrollen	21	Perssegment
6	Machiniegreep	22	Perscontour (persring resp. perssegmenten)
7	Draairichtingshendel	23	Indicatie van de laadtoestand
8	Veiligheidstipschakelaar	24	Contramoer
9	Schakelaargreep	25	Accu
10	Persbek	26	Trapsgewijze indicatie van de laadtoestand (REMS Mini-Press 22V ACC)
11	Perscontour (perstang)	27	Draaihuls (REMS Power-Press XL ACC)
12	Bout		
13	Terugloopknop		
14	Perskop		
15	Optrompvoorziening		
16	Optrompkop		

Algemene veiligheidsinstructies voor elektrisch gereedschap

⚠ WAARSCHUWING

Lees alle veiligheidsinstructies, aanwijzingen, opschriften en technische gegevens waarvan dit elektrische gereedschap voorzien is. Als de onderstaande aanwijzingen niet correct worden nageleefd, kan dit tot een elektrische schok, brand en/of ernstige letsels leiden.

Bewaar alle veiligheidsinstructies en aanwijzingen voor latere raadpleging.

Het in de veiligheidsinstructies gebruikte begrip 'elektrisch gereedschap' heeft betrekking op elektrische gereedschappen (met netsnoer) en elektrische gereedschappen op accu's (zonder netsnoer).

1) Veiligheid op de werkplek

- Houd uw werkplek schoon en goed verlicht. Een rommelige en onverlichte werkplek kan tot ongevallen leiden.
- Werk met het elektrische gereedschap niet in een omgeving waar zich brandbare vloeistoffen, gasen of stoffen bevinden en dus explosiegevaar bestaat. Elektrische gereedschappen produceren vonken, die het stof of de dampen kunnen ontsteken.
- Houd kinderen en andere personen uit de buurt tijdens het gebruik van het elektrische gereedschap. Als u wordt afgeleid, kunt u gemakkelijk de controle over het apparaat verliezen.

2) Elektrische veiligheid

- De aansluitstekker van het elektrische gereedschap moet in de contactdoos passen. De stekker mag op geen enkele wijze worden veranderd. Gebruik geen verloopstekkers voor elektrische gereedschappen met randaarding. Over andere stekkers en passende contactdozen verminderen het risico van een elektrische schok.
- Vermijd lichamelijke contact met geaarde oppervlakken zoals buizen, radiatoren, fornuizen en koelkasten. Er bestaat een verhoogd risico van een elektrische schok, als uw lichaam geaard is.
- Houd het elektrische gereedschap uit de buurt van regen of vocht. Het binnendringen van water in elektrisch gereedschap verhoogt het risico van een elektrische schok.
- Gebruik de aansluitkabel niet oneigenlijk om het elektrische gereedschap te dragen, op te hangen of om de stekker uit de contactdoos te trekken. Houd de aansluitkabel uit de buurt van hitte, olie, scherpe randen of bewegende onderdelen. Een beschadigd of in de war gebracht snoer verhoogt het risico van een elektrische schok.
- Als u met een elektrisch gereedschap in de openlucht werkt, mag u uitsluitend verlengsnoeren gebruiken die voor buitengebruik geschikt zijn. Het gebruik van verlengsnoeren die voor buitengebruik geschikt zijn, vermindert het risico van een elektrische schok.
- Als het bedrijf van het elektrische gereedschap in een vochtige omgeving onvermijdelijk is, dient u een aardlekschakelaar te gebruiken. Het gebruik van een aardlekschakelaar vermindert het risico van een elektrische schok.

3) Veiligheid van personen

- Wees aandachtig tijdens het gebruik van elektrisch gereedschap. Let op wat u doet en werk met verstand. Gebruik geen elektrisch gereedschap, als u moe bent of als u onder invloed bent van drugs, alcohol of medicijnen. Een moment van onoplettendheid tijdens het gebruik van het elektrische gereedschap kan ernstige letsels tot gevolg hebben.
- Draag persoonlijke beschermingsmiddelen en altijd een veiligheidsbril. Het

dragen van persoonlijke beschermingsmiddelen zoals stofmasker, slipvaste veiligheidsschoenen, veiligheidshelm of gehoorbescherming, naargelang de aard en het gebruik van het elektrische gereedschap, vermindert het risico van letsels.

- Voorkom een onbedoelde inschakeling van het gereedschap. Verzeker u ervan dat het elektrische gereedschap uitgeschakeld is, alvorens u het op het stroomnet en/of de accu aansluit, opneemt of draagt. Als u bij het dragen van het elektrische gereedschap uw vinger aan de schakelaar houdt of als u het gereedschap op de elektrische voeding aansluit terwijl het ingeschakeld is, kan dit ongevallen veroorzaken.
- Verwijder instelgereedschap of schroefslutels, voor u het elektrische gereedschap inschakelt. Gereedschap of sluitels die zich in een draaiend onderdeel bevinden, kunnen letsels veroorzaken.
- Vermijd een abnormale lichaamshouding. Zorg ervoor dat u stabiel staat en te allen tijde uw evenwicht kunt bewaren. Zo kunt u het elektrische gereedschap in onverwachte situaties beter controleren.
- Draag geschikte kleding. Draag geen wijde kleding of sieraden. Houd uw haar, kleding en handschoenen verwijderd van bewegende onderdelen. Losse kleding, sieraden of lange haren kunnen door bewegende onderdelen worden gegrepen.
- Als stofzuig- en -opvangsystemen kunnen worden gemonteerd, dient u zich ervan te verzekeren dat deze aangesloten zijn en correct worden gebruikt. Gebruik van een stofzuiging kan risico's door stof verminderen.
- Let op dat u zich niet ten onrechte veilig waant en negeer nooit de veiligheidsregels voor elektrisch gereedschap, ook niet wanneer u na veelvuldig gebruik zeer goed met het elektrische gereedschap vertrouwd bent. Achteloos handelen kan in een fractie van een seconde tot ernstig letsel leiden.

4) Gebruik en behandeling van elektrisch gereedschap

- Overbelast het gereedschap niet. Gebruik bij uw werk het elektrische gereedschap dat daarvoor bedoeld is. Met het juiste elektrische gereedschap werkt u beter en veiliger binnen het aangegeven vermogensbereik.
 - Gebruik geen elektrisch gereedschap met een defecte schakelaar. Elektrisch gereedschap dat niet meer kan worden in- of uitgeschakeld, is gevaarlijk en moet worden gerepareerd.
 - Trek de stekker uit de contactdoos en/of verwijder de accu, voor u instellingen van het gereedschap wijzigt, accessoires vervangt of het gereedschap weglegt. Deze voorzorgsmaatregel voorkomt dat het elektrische gereedschap onbedoeld start.
 - Bewaar ongebruikt elektrisch gereedschap buiten het bereik van kinderen. Laat het gereedschap niet gebruiken door personen die er niet vertrouwd mee zijn of die deze instructies niet gelezen hebben. Elektrisch gereedschap is gevaarlijk, als het door onervaren personen wordt gebruikt.
 - Onderhoud het elektrische gereedschap zorgvuldig. Controleer of bewegelijke onderdelen vlekkeloos functioneren en niet klemmen en of bepaalde onderdelen eventueel gebroken of zo beschadigd zijn, dat het elektrische gereedschap niet meer correct werkt. Laat beschadigde onderdelen repareren, vóór u het elektrische gereedschap weer in gebruik neemt. Veel ongevallen zijn te wijten aan slecht onderhouden elektrisch gereedschap.
 - Houd snijwerktuigen altijd scherp en schoon. Zorgvuldig onderhouden snijwerktuigen met scherpe snijkanten gaan minder snel klemmen en kunnen gemakkelijker worden geleid.
 - Gebruik elektrisch gereedschap, accessoires, werktuigen enz. uitsluitend volgens deze instructies. Houd daarbij rekening met de werkomstandigheden en uit te voeren werkzaamheden. Het gebruik van elektrisch gereedschap voor andere dan de beoogde toepassingen kan tot gevaarlijke situaties leiden.
 - Houd handgrepen en grijpvlakken droog, schoon en vrij van olie en vet. Bij gladde handgrepen en grijpvlakken is een veilige bediening en controle van het elektrische gereedschap in onvoorziene situaties niet mogelijk.
- Gebruik en behandeling van accugereedschap
 - Laad accu's uitsluitend op in een lader die door de fabrikant is aanbevolen. Als een lader die voor een bepaald type accu's geschikt is, voor andere accu's wordt gebruikt, bestaat brandgevaar.
 - Gebruik in het elektrische gereedschap uitsluitend de daarvoor bedoelde accu's. Het gebruik van andere accu's kan tot letsels en brandgevaar leiden.
 - Houd niet-gebruikte accu's verwijderd van paperclips, muntstukken, sleutels, spijkers, schroeven of andere kleine metalen voorwerpen die een overbrugging van de contacten zouden kunnen veroorzaken. Een kortsluiting tussen de accucontacten kan brandwonden of brand tot gevolg hebben.
 - Bij een verkeerd gebruik kan vloeistof uit de accu ontsnappen. Vermijd contact hiermee. Bij een toevallig contact dient u de betreffende lichaamsdelen met water af te spoelen. Als de vloeistof in de ogen terechtkomt, dient u tevens een arts te raadplegen. Uitgelopen accuvloeistof kan huidirritaties of brandwonden veroorzaken.
 - Gebruik geen beschadigde of veranderde accu. Beschadigde of veranderde accu's kunnen zich onvoorspelbaar gedragen en tot brand, ontploffing of verwondingsgevaar leiden.
 - Stel een accu niet bloot aan vuur of te hoge temperaturen. Vuur of temperaturen boven 130 °C (265 °F) kunnen een explosie veroorzaken.
 - Volg alle instructies voor het laden en laad de accu of het accugereedschap nooit buiten het in de handleiding aangegeven temperatuurbereik. Verkeerd laden of laden buiten het toelaatbare temperatuurbereik kan de accu vernielen en het brandgevaar verhogen.
 - Service
 - Laat uw elektrisch gereedschap uitsluitend door gekwalificeerd vakpersoneel en alleen met originele reserveonderdelen repareren. Zo is gegarandeerd dat de veiligheid van het gereedschap in stand gehouden wordt.

- b) Repareer nooit beschadigde accu's. Alle onderhoudswerkzaamheden aan accu's mogen uitsluitend worden uitgevoerd door de fabrikant of een geautoriseerde klantenservice.

Veiligheidsinstructies voor persen

⚠ WAARSCHUWING

Lees alle veiligheidsinstructies, aanwijzingen, opschriften en technische gegevens waarvan dit elektrische gereedschap voorzien is. Als de onderstaande aanwijzingen niet correct worden nageleefd, kan dit tot een elektrische schok, brand en/of ernstige letsels leiden.

Bewaar alle veiligheidsinstructies en aanwijzingen voor latere raadpleging.

- Houd het elektrische gereedschap tijdens het werk vast aan de huisgreep (6) en aan de schakelaargreep (9) en zorg ervoor dat u stabiel staat. Het elektrische gereedschap ontwikkelt een zeer hoge perskracht. Met twee handen wordt het veiliger bediend. Wees daarom bijzonder voorzichtig. Houd kinderen en andere personen uit de buurt tijdens het gebruik van het elektrische gereedschap.
- Grijp nooit bewegende onderdelen in het persgedeelte/optrompgedeelte. Er bestaat kans op letsel door het knellen van vingers of hand.
- Gebruik radiaalpersen nooit met een niet-vergrendelde tanghouderbout (2). Er bestaat breukgevaar en wegvliegende delen kunnen ernstig letsel veroorzaken.
- Plaats de radiaalpers met perstang, perstang Mini, persring met tussentang altijd in een rechte hoek met de buis op de persfitting. Als de radiaalpers schuin op de buis wordt opgezet, trekt deze zich door zijn hoge aandrijfkraft in een rechte hoek op de buis. Hierbij kunnen handen of andere lichaamsdelen gekneld worden en/of bestaat breukgevaar, waarbij wegvliegende delen tot ernstig letsel kunnen leiden.
- Gebruik de radiaalpers uitsluitend met ingezette perstang, perstang Mini, persring met tussentang. Start de persbewerking alleen voor het tot stand brengen van een persverbinding. Zonder perstegendruk van de persfitting worden de aandrijfmachine, perstang, perstang Mini, persring en tussentang onnodig zwaar belast.
- Controleer vóór het gebruik van perstangen, persringen met tussentangen (persbekken, perskettingen met tussenbekken) van andere merken of deze geschikt zijn voor de REMS radiaalpersen. Perstangen, persringen met tussentangen van andere merken kunnen in REMS Power-Press SE, REMS Power-Press, REMS Power-Press ACC, REMS Akku-Press en REMS Akku-Press ACC worden gebruikt, als deze berekend zijn op de benodigde schuifkracht van 32 kN, mechanisch in de REMS aandrijfmachine passen, zoals voorgeschreven vergrendeld kunnen worden en aan het einde van hun levensduur of bij overbelasting zonder gevaar breken, bijv. zonder het risico van wegvliegende delen van de persbekken. Er wordt aanbevolen alleen perstangen, persringen met tussentangen te gebruiken die met een veiligheidsfactor $\geq 1,4$ tegen vermoeidheidsbreuk gebouwd zijn, d.w.z. dat deze bij een benodigde schuifkracht van 32 kN bestand zijn tegen een schuifkracht van 45 kN. Lees en volg ook de handleiding en veiligheidsinstructies van de betreffende fabrikant/aanbieder van de perstangen, persringen met tussentangen en de inbouw- en montagehandleiding van de fabrikant/aanbieder van het te persen persfittingsysteem en neem ook de eventuele hierin vermelde gebruiksbepalingen in acht. Bij niet-nakoming bestaat breukgevaar en kunnen wegvliegende delen ernstig letsel veroorzaken. Perstangen, persringen met tussentangen (persbekken, perskettingen met tussenbekken) van andere merken zijn door REMS niet goedgekeurd voor REMS Power-Press E.
- Gebruik de axiaalpers alleen met volledig ingestoken perskoppen. Bij niet-nakoming bestaat breukgevaar en kunnen wegvliegende delen ernstig letsel veroorzaken.
- Plaats de draaihuls (27) van de Power-Press XL ACC overeenkomstig de gebruikte perstang/tussentang, zie 2.2. Er bestaat gevaar voor letsel.
- Let erop dat optrompkoppen altijd tot aan de aanslag op de optrompvoorziening worden geschroefd. Bij niet-nakoming bestaat breukgevaar en kunnen wegvliegende delen ernstig letsel veroorzaken.
- Gebruik alleen onbeschadigde perstangen, perstangen Mini, persringen, tussentangen, perskoppen, optrompkoppen. Beschadigde perstangen, perstangen Mini, persringen, tussentangen, perskoppen, optrompkoppen kunnen klemmen of breken en/of tot een slechte persverbinding leiden. Beschadigde perstangen, perstangen Mini, persringen, tussentangen, perskoppen, optrompkoppen mogen niet worden gerepareerd. Bij niet-nakoming bestaat breukgevaar en kunnen wegvliegende delen ernstig letsel veroorzaken.
- Trek de netstekker uit of verwijder de accu vóór de montage/demontage van perstangen, perstangen Mini, persringen, tussentangen, perskoppen, optrompkoppen. Er bestaat gevaar voor letsel.
- Volg de onderhoudsvorschriften voor het elektrische gereedschap en de onderhoudsinstructies voor perstangen, perstangen Mini, persringen, tussentangen, perskoppen, optrompkoppen. Het volgen van de onderhoudsvorschriften heeft een positieve invloed op de levensduur van het elektrische gereedschap, de perstangen, perstangen Mini, persringen, tussentangen, perskoppen en optrompkoppen.
- Controleer de aansluitleiding en eventuele verlengkabels van het elektrische gereedschap regelmatig op beschadiging. Laat deze bij beschadiging vervangen door gekwalificeerd vakpersoneel of door een geautoriseerde REMS klantenservice.
- Laat het elektrische gereedschap uitsluitend gebruiken door opgeleide personen. Jongeren mogen het elektrische gereedschap uitsluitend gebruiken, als ze ouder dan 16 zijn, als dit nodig is in het kader van hun opleiding en als ze hierbij onder toezicht van een deskundige staan.

- Kinderen en personen die op basis van hun fysieke, zintuiglijke of geestelijke vermogens of door een gebrek aan ervaring of kennis niet in staat zijn het elektrische gereedschap veilig te bedienen, mogen dit elektrische gereedschap niet zonder toezicht of instructie van een verantwoordelijke persoon gebruiken. Anders bestaat risico op een verkeerde bediening en letsels.
- Gebruik uitsluitend goedgekeurde en overeenkomstig gemarkeerde verlengkabels met een voldoende grote kabeldiameter. Gebruik verlengkabels tot een lengte van 10 m met een kabeldiameter van 1,5 mm², kabels van 10 – 30 m met een kabeldiameter van 2,5 mm².

Veiligheidsinstructies voor accu's

⚠ WAARSCHUWING

Lees alle veiligheidsinstructies, aanwijzingen, opschriften en technische gegevens waarvan dit elektrische gereedschap voorzien is. Als de onderstaande aanwijzingen niet correct worden nageleefd, kan dit tot een elektrische schok, brand en/of ernstige letsels leiden.

Bewaar alle veiligheidsinstructies en aanwijzingen voor latere raadpleging.

- Gebruik de accu alleen in elektrisch gereedschap van REMS. Alleen zo wordt de accu tegen gevaarlijke overbelasting beschermd.
- Gebruik alleen originele REMS accu's met de op het typeplaatje aangegeven spanning. Het gebruik van andere accu's kan tot letsels en brandgevaar door exploderende accu's leiden.
- Gebruik accu en snellaadapparaat uitsluitend binnen het aangegeven werktemperatuurbereik.
- Laad REMS accu's alleen in het REMS snellaadapparaat. Bij gebruik van een ongeschikte lader bestaat brandgevaar.
- Laad de accu vóór het eerste gebruik in het REMS snellaadapparaat volledig op, om de volle capaciteit van de accu te bereiken. Accu's worden gedeeltelijk geladen geleverd.
- Steek de accu recht en niet met geweld in de accuschacht. Anders bestaat het risico dat de accucontacten verbogen worden en de accu beschadigd wordt.
- Bescherm accu's tegen hitte, direct zonlicht, vuur, vocht en water. Er bestaat explosie- en brandgevaar.
- Gebruik de accu's niet in explosiegevaarlijke omgevingen en niet in de buurt van bijv. brandbare gassen, oplosmiddelen, stof, dampen, vloeistoffen. Er bestaat explosie- en brandgevaar.
- Open de accu's niet en breng geen wijzigingen aan de constructie van de accu's aan. Er bestaat explosie- en brandgevaar door kortsluiting.
- Gebruik geen accu met een beschadigd huis of beschadigde contacten. Bij beschadiging en onjuist gebruik van de accu kunnen dampen vrijkomen. Deze dampen kunnen de luchtwegen irriteren. Zorg voor frisse lucht en raadpleeg bij klachten een arts.
- Bij verkeerd gebruik kan vloeistof uit de accu ontsnappen. Raak deze vloeistof niet aan. Uitgelopen accuvloeistof kan huidirritaties of brandwonden veroorzaken. Bij contact dient u de betreffende lichaamsdelen direct met water af te spoelen. Als de vloeistof in de ogen terecht komt, dient u bovendien een arts te raadplegen.
- Neem de veiligheidsinstructies op accu en snellaadapparaat in acht.
- Houd niet-gebruikte accu's verwijderd van paperclips, muntstukken, sleutels, spijkers, schroeven of andere kleine metalen voorwerpen die een overbrugging van de contacten zouden kunnen veroorzaken. Er bestaat explosie- en brandgevaar door kortsluiting.
- Verwijder de accu, als het elektrische gereedschap voor langere tijd niet wordt gebruikt of wordt opgeslagen. Bescherm de accucontacten tegen kortsluiting, bijv. met een kap. Het risico dat er vloeistof uit de accu loopt, wordt hierdoor verminderd.
- Verwijder defecte accu's niet met het gewone huisvuil. Breng defecte accu's naar een geautoriseerde REMS klantenservice of een erkend inzamelpunt. Neem de nationale voorschriften in acht. Zie ook '6. Verwijdering'.
- Bewaar accu's buiten het bereik van kinderen. Accu's kunnen bij inslikking levensgevaarlijk zijn; raadpleeg onmiddellijk een arts.
- Vermijd contact met uitgelopen accu's. Uitgelopen vloeistof kan huidirritaties of brandwonden veroorzaken. Bij contact dient u de betreffende lichaamsdelen direct met water af te spoelen. Als de vloeistof in de ogen terecht komt, dient u bovendien een arts te raadplegen.
- Verwijder de accu's uit het elektrische gereedschap, wanneer ze opgebruikt zijn. Het risico dat er vloeistof uit de accu's loopt, wordt hierdoor verminderd.
- Batterijen mogen niet opgeladen, geopend, in het vuur geworpen of kortgesloten worden. De batterijen kunnen een brand veroorzaken en barsten. Er bestaat verwondingsgevaar.

Symboolverklaring

⚠ **WAARSCHUWING** Gevaar met een gemiddelde risicograad, dat bij niet-naleving de dood of ernstig (onherstelbaar) letsel tot gevolg kan hebben.

⚠ **VOORZICHTIG** Gevaar met een lage risicograad, dat bij niet-naleving matig (herstelbaar) letsel tot gevolg kan hebben.

LET OP

Materiële schade, geen veiligheidsinstructie! Geen kans op letsel.



Lees de handleiding vóór de ingebruikname



Gebruik oogbescherming



Gebruik gehoorbescherming



Elektrisch gereedschap voldoet aan beschermingsgraad II



Milieuvriendelijke verwijdering



CE-conformiteitsmarkering

1. Technische gegevens

Beoogd gebruik

⚠ WAARSCHUWING

REMS radiaalpersen zijn bedoeld voor de totstandbrenging van persverbindingen in alle gangbare persfittingsystemen.

REMS afkorttangen zijn bedoeld voor het afkorten van draadeinden tot sterkteklasse 4.8 (400 N/mm²).

De REMS kabelschaar is bedoeld voor het afkorten van elektrische kabels ≤ 300 mm² (Ø 30 mm).

REMS axiaalpersen zijn bedoeld voor de totstandbrenging van drukhulsverbindingen.

REMS buisoptrompers zijn bedoeld voor het optrompen en kalibreren van buizen.

REMS accu's zijn bedoeld voor het voeden van de REMS accu-aandrijfmachines en de REMS accu-ledlamp. Let op de spanning van de accu's.

Snellaadapparaten zijn bedoeld voor het opladen van de REMS accu's.

Elk ander gebruik is oneigenlijk en daarom niet toegestaan.

1.1. Leveringsomvang

Elektrische radiaalpersen/buisoptrompers: aandrijfmachine, handleiding, stalen koffer.

Accupersmachines/-buisoptrompers: aandrijfmachine, accu Li-ion, snellaadapparaat, handleiding, stalen koffer.

1.2. Artikelnummers

REMS Power-Press SE aandrijfmachine	572101
REMS Power-Press aandrijfmachine	577001
REMS Power-Press ACC aandrijfmachine	577000
REMS Power-Press XL ACC	579000
REMS Mini-Press ACC aandrijfmachine Li-Ion	578001
REMS Mini-Press 22 V ACC aandrijfmachine Li-Ion	578002
REMS Akku-Press aandrijfmachine Li-Ion	571003
REMS Akku-Press ACC aandrijfmachine Li-Ion	571004
REMS Ax-Press 25 ACC aandrijfmachine Li-Ion	573003
REMS Ax-Press 25 L ACC aandrijfmachine Li-Ion	573004
REMS Ax-Press 30 aandrijfmachine Li-Ion	573008
REMS Ax-Press 40 aandrijfmachine Li-Ion	573006
REMS Akku-Ex-Press Cu ACC aandrijfmachine Li-Ion	575006
REMS Akku-Ex-Press P aandrijfmachine Li-Ion	575009
REMS Akku-Ex-Press P ACC aandrijfmachine Li-Ion	575008
REMS Akku-Ex-Press Q & E ACC aandrijfmachine Li-Ion	575005
REMS Power-Ex-Press Q & E ACC aandrijfmachine	575007
REMS Ax-Press 40 aandrijfmachine Li-Ion	573006
REMS Akku-Ex-Press Q & E aandrijfmachine Li-Ion	575005
Optrompvoorziening 6–40 mm, ½–1½"	575100
Optrompvoorziening 54–63 mm, 2"	575101
REMS Accu Li-Ion 14,4 V, 1,5 Ah	571545
REMS Accu Li-Ion 14,4 V, 3,0 Ah	571555
REMS Accu Li-Ion 21,6 V, 1,5 Ah	571570
REMS Accu Li-Ion 21,6 V, 2,5 Ah	571571
Snellaadapparaat Li-Ion/Ni-Cd 230 V	571560
Snellaadapparaat Li-Ion 230 V	571575
Spanningsvoorziening Li-Ion 230 V, in plaats van accu's 14,4 V	571565
Stalen koffer REMS Power-Press SE	570280
Stalen koffer REMS Power-Press	570280
Stalen koffer REMS Power-Press ACC	570280
Stalen koffer REMS Power-Press XL ACC	579240
Stalen koffer REMS Mini-Press ACC/Mini-Press 22 V ACC	578290
Stalen koffer REMS Akku-Press/Akku-Press ACC	571290
Stalen koffer REMS Ax-Press 30 / Ax-Press 40	573282
Stalen koffer REMS Akku-Ex-Press Q & E ACC	578290
Stalen koffer REMS Ax-Press 25 ACC/Ax-Press 25 L ACC	578290
Stalen koffer REMS Akku-Ex-Press Cu ACC	578290
Stalen koffer REMS Akku-Ex-Press P/Akku-Ex-Press P ACC	578290
Stalen koffer Combi Set REMS Ax-Press 25 ACC en Akku-Ex-Press P ACC	573284
REMS CleanM	140119

1.3. Werkbereik

REMS Mini-Press ACC/Mini-Press 22 V ACC radiaalpers voor het maken van persverbindingen van alle gangbare persfittingsystemen op stalen buizen, roestvaststalen buizen, koperen buizen, kunststofbuizen, meerlagen buizen

Ø 10–40 mm
Ø ⅜–1¼"

Radiaalpersen REMS Power-Press / Power-Press ACC / Power-Press XL ACC en REMS Akku-Press / Akku-Press ACC voor het maken van persverbindingen in alle gangbare persfittingsystemen bij stalen buizen, roestvaststalen buizen, koperen buizen, kunststof buizen, meerlaagse buizen

Ø 10–108 mm
Ø ⅜–4"

Axiaalpersen voor het maken van drukhulsverbindingen (schuifhulsverbindingen) op roestvaststalen buizen, koperen buizen, kunststofbuizen, meerlagen buizen

Ø 12–40 mm

REMS Akku-Ex-Press Q & E ACC voor het optrompen van buizen/ringen voor het systeem Uponor Quick & Easy

Ø 16–40 mm
Ø ⅝–1½"

REMS Power-Ex-Press Q & E ACC voor het optrompen van buizen/ringen voor het systeem Uponor Quick & Easy

Ø 16–63 mm
Ø ½–2"

REMS Akku-Ex-Press Cu ACC voor het optrompen en kalibreren van zachte koperen buizen, zachte aluminium buizen, zachte precisiestalen buizen, zachte roestvaststalen buizen

Ø 8–42 mm
Ø ⅝–1¼"

REMS Akku-Ex-Press P en REMS Akku-Ex-Press P ACC voor het optrompen van kunststof buizen, meerlagen buizen

Ø 12–40 mm

Werktemperatuurbereik

REMS accu-persen	–10 °C – +60 °C (14 °F – +140 °F)
Accu	–10 °C – +60 °C (14 °F – +140 °F)
Snellaadapparaat	0 °C – +40 °C (32 °F – +113 °F)
Persen op netvoeding	–10 °C – +60 °C (14 °F – +140 °F)
Opslagtemperatuurbereik	> 0 °C (32 °F)

1.4. Schuifkracht

Schuifkracht van de radiaalpersen, zonder radiaalpers Mini	32 kN
Schuifkracht REMS Mini-Press ACC/Mini-Press 22 V ACC	22 kN
Schuifkracht REMS Ax-Press 25 ACC	20 kN
Schuifkracht REMS Ax-Press 25 L ACC	13 kN
Schuifkracht REMS Ax-Press 30 / Ax-Press 40	30 kN
Schuifkracht REMS Akku-Ex-Press Cu ACC / P / P ACC / Q&E ACC	20 kN
Schuifkracht REMS Power-Ex-Press Q & E ACC	34 kN

De vermelde krachten zijn nominale krachten.

1.5. Elektrische gegevens

REMS Power-Press SE	} 230 V~; 50–60 Hz; 450 W; 1,8 A	
REMS Power-Press		110 V~; 50–60 Hz; 450 W
REMS Power-Press ACC		S3 20% (AB 2/10 min)
REMS Power-Press XL ACC		geïsoleerde bescherming, radio-ontstoord
REMS Power-Ex-Press Q & E ACC		
REMS Mini-Press ACC	} 14,4 V =; 1,5 Ah	
REMS Ax-Press 25 ACC/25 L ACC		14,4 V =; 3,0 Ah
REMS Akku-Ex-Press Cu ACC		
REMS Akku-Ex-Press P		
REMS Akku-Ex-Press P ACC		
REMS Akku-Ex-Press Q & E ACC		
REMS Mini-Press 22 V ACC	} 21,6 V =; 1,5 Ah / 21,6 V =; 2,5 Ah	
REMS Ax-Press 30		
REMS Akku-Press, Akku-Press ACC	} 14,4 V =; 3,0 Ah	
REMS Ax-Press 40		
Snellaadapparaat Li-Ion/Ni-Cd	Input 230 V~; 50–60 Hz; 65 W	
Output	10,8–18 V =	
	geïsoleerde bescherming, radio-ontstoord	
	Input 110 V~; 50–60 Hz; 65 W	
	Output 10,8–18 V =	
	geïsoleerde bescherming, radio-ontstoord	
Snellaadapparaat Li-Ion	Input 230 V~; 50–60 Hz; 70 W	
Output	10,8–21,6 V =	
	geïsoleerde bescherming, radio-ontstoord	
	Input 110 V~; 50–60 Hz; 70 W	
	Output 10,8–21,6 V =	
	geïsoleerde bescherming, radio-ontstoord	
Spanningsvoorziening	Input 230 V~; 50–60 Hz	
Output	14,4 V =; 6 A–33 A	
	Input 110 V~; 50–60 Hz	
	Output 14,4 V =; 6 A–33 A	
	geïsoleerde bescherming, radio-ontstoord	

1.6. Afmetingen

REMS Power-Press SE	430×118×85 mm (16,9"×4,6"×3,3")
REMS Power-Press, Power-Press ACC	365×235×85 mm (14,6"×9,2"×3,3")
REMS Power-Press XL ACC	525×255×90 mm (20,7"×10,0"×3,5")
REMS Mini-Press ACC	288×260×80 mm (11,3"×10,2"×3,1")
REMS Mini-Press 22 V ACC	273×260×75 mm (10,7"×10,2"×3,0")
REMS Akku-Press, Akku-Press ACC	338×298×85 mm (13,3"×11,7"×3,3")
REMS Ax-Press 25 ACC	295×260×80 mm (11,6"×10,2"×3,3")
REMS Ax-Press 25 L ACC	325×260×80 mm (12,8"×10,2"×3,1")
REMS Ax-Press 30	290×235×75 mm (11,4"×9,2"×3,0")
REMS Ax-Press 40	330×320×85 mm (13"×12,6"×3,3")

REMS Akku-Ex-Press Cu ACC	265×260×80 mm (10,4"×10,2"×3,1")
REMS Akku-Ex-Press P, Akku-Ex-Press P ACC	275×260×80 mm (10,8"×10,2"×3,1")
REMS Akku-Ex-Press Q & E ACC	290×260×80 mm (11,4"×10,2"×3,1")
REMS Power-Ex-Press Q & E ACC	420×245×81 mm (16,5"×9,6"×3,2")

1.7. Gewichten

REMS Power-Press SE aandrijfmachine	4,7 kg	(10,4 lb)
REMS Power-Press / ACC aandrijfmachine	4,7 kg	(10,4 lb)
REMS Power-Press XL ACC	5,5 kg	(12,1 lb)
REMS Mini-Press ACC aandrijfmachine zonder accu	2,1 kg	(4,5 lb)
REMS Mini-Press 22 V ACC aandrijfmachine zonder accu	2,1 kg	(4,5 lb)
REMS Akku-Press / ACC aandrijfmachine zonder accu	3,8 kg	(8,3 lb)
REMS Ax-Press 25 ACC aandrijfmachine zonder accu	2,6 kg	(5,6 lb)
REMS Ax-Press 25 LACC aandrijfmachine zonder accu	2,8 kg	(6,1 lb)
REMS Ax-Press 30 aandrijfmachine zonder accu	3,9 kg	(8,6 lb)
REMS Ax-Press 40 aandrijfmachine zonder accu	5,4 kg	(11,8 lb)
REMS Akku-Ex-Press Cu ACC aandrijfm. zonder accu	2,3 kg	(5,0 lb)
REMS Akku-Ex-Press P / ACC aandrijfm. zonder accu	2,0 kg	(4,4 lb)
REMS Akku-Ex-Press Q & E ACC aandrijfm. zonder accu	2,0 kg	(4,4 lb)
REMS Power-Ex-Press Q & E ACC aandrijfmachine	5,6 kg	(12,2 lb)
REMS Accu Li-Ion 14,4 V, 1,5 Ah	0,3 kg	(0,6 lb)
REMS Accu Li-Ion 14,4 V, 3,0 Ah	0,5 kg	(1,1 lb)
REMS Accu Li-Ion 21,6 V, 1,5 Ah	0,4 kg	(0,9 lb)
REMS Accu Li-Ion 21,6 V, 2,5 Ah	0,4 kg	(0,9 lb)
Perstang (gemiddeld)	1,8 kg	(3,9 lb)
Perstang Mini (gemiddeld)	1,2 kg	(2,6 lb)
Perskoppen (paar, gemiddeld)	0,3 kg	(0,6 lb)
Optrompkop (gemiddeld)	0,2 kg	(0,4 lb)
Tussentang Z2	2,0 kg	(4,8 lb)
Tussentang Z4	3,6 kg	(7,8 lb)
Tussentang Z5	3,8 kg	(8,2 lb)
Tussentang Z6	5,5 kg	(12,1 lb)
Persring M54 (PR-3S)	3,1 kg	(6,7 lb)
Persring U75 (PR-3B)	2,7 kg	(5,9 lb)

1.8. Geluidsinformatie

Emissiewaarde op de werkplek

REMS Power-Press SE	$L_{pa} = 76$ dB	$L_{WA} = 87$ dB	$K = 3$ dB
REMS Power-Press/ACC/XL ACC	$L_{pa} = 81$ dB	$L_{WA} = 92$ dB	$K = 3$ dB
REMS Mini-Press ACC/22 V ACC	$L_{pa} = 73$ dB	$L_{WA} = 84$ dB	$K = 3$ dB
REMS Akku-Press /ACC	$L_{pa} = 74$ dB	$L_{WA} = 85$ dB	$K = 3$ dB
REMS Ax-Press 25 ACC /L ACC	$L_{pa} = 73$ dB	$L_{WA} = 84$ dB	$K = 3$ dB
REMS Ax-Press 30 / Ax-Press 40	$L_{pa} = 74$ dB	$L_{WA} = 85$ dB	$K = 3$ dB
REMS Akku-Ex-Press Cu ACC	$L_{pa} = 73$ dB	$L_{WA} = 84$ dB	$K = 3$ dB
REMS Akku-Ex-Press P /ACC	$L_{pa} = 73$ dB	$L_{WA} = 84$ dB	$K = 3$ dB
REMS Akku-Ex-Press Q & E ACC	$L_{pa} = 73$ dB	$L_{WA} = 84$ dB	$K = 3$ dB
REMS Power-Ex-Press Q & E ACC	$L_{pa} = 81$ dB	$L_{WA} = 92$ dB	$K = 3$ dB

1.9. Trillingen

Gemeten effectieve waarde bij het aanzetten $< 2,5$ m/s² $K = 1,5$ m/s²

De aangegeven trillingsemissiewaarde werd volgens een genormaliseerde testmethode gemeten en kan voor vergelijking met een ander elektrisch gereedschap worden gebruikt. De aangegeven trillingsemissiewaarde kan ook worden gebruikt voor een inleidende schatting van de blootstelling.

⚠ VOORZICHTIG

De trillingsemissiewaarde kan tijdens het daadwerkelijke gebruik van het elektrische gereedschap afwijken van de opgegeven waarde, naargelang de wijze waarop het elektrische gereedschap wordt gebruikt. Afhankelijk van de feitelijke gebruiksomstandigheden (intermitterend) kan het noodzakelijk zijn veiligheidsmaatregelen te nemen voor bescherming van de gebruiker.

2. Ingebruikname

⚠ VOORZICHTIG

Voordat de aandrijfmachine na een langere opslagduur weer in gebruik wordt genomen, moet eerst het overdrukventiel in werking worden gesteld door op de terugloopknop (13) te drukken. Indien dit vastzit of stroef is, mag niet worden geperst. De aandrijfmachine dient voor controle te worden ingediend bij een geautoriseerde REMS klantenservice.

⚠ VOORZICHTIG

Transportgewichten van meer dan 35 kg moeten door ten minste 2 personen worden gedragen.

Voor het gebruik van de REMS perstangen, REMS perstangen Mini, REMS persringen met tussentangen, REMS perskoppen, REMS optrompkoppen voor de verschillende buisverbindingssystemen gelden altijd de actuele REMS verkoopdocumenten, zie ook www.rems.de → Downloads → Product catalogs, brochures. Als door de systeemfabrikant bepaalde componenten van een buisverbindingssysteem veranderd of nieuw op de markt gebracht worden, dient de actuele gebruiksstand ervan bij REMS te worden opgevraagd (fax +49 7151 17 07 110 of e-mail info@rems.de). Wijzigingen en vergissingen voorbehouden.

2.1. Elektrische aansluiting

⚠ WAARSCHUWING

Let op de netspanning! Alvorens de aandrijfmachine of het snellaadapparaat aan te sluiten, dient te worden gecontroleerd of de spanning die op het typeplaatje is aangegeven, overeenkomt met de netspanning. Op bouwplaatsen,

in vochtige omgevingen, in binnen- en buitenruimten of bij soortgelijke opstellingen mag het elektrische gereedschap uitsluitend op het net worden aangesloten via een aardlekschakelaar die de stroomtoevoer onderbreekt zodra de lekstroom naar de aarde gedurende 200 ms de 30 mA overschrijdt.

Accu's

LET OP

Plaats de accu 14,4 V (25) altijd verticaal in de aandrijfmachine of het snellaadapparaat. Een schuine plaatsing beschadigt de contacten en kan een kortsluiting veroorzaken, waardoor de accu beschadigd wordt.

Diepontlading door onderspanning

Een minimumspanning mag bij accu's Li-ion niet worden onderschreden, omdat anders de accu door diepontlading kan worden beschadigd. De cellen van de REMS accu's Li-ion zijn bij aflevering voor ca. 40% voorgeladen. Daarom moeten de accu's Li-ion vóór gebruik geladen en daarna regelmatig bijgeladen worden. Als dit voorschrift van de cellenfabrikant niet in acht wordt genomen, kan de accu Li-ion door diepontlading worden beschadigd.

Diepontlading door opslag

Als een relatief weinig geladen accu Li-ion wordt opgeslagen, kan deze bij een langere opslag door zelfontlading diepontlading raken en zo beschadigd worden. Accu's Li-ion moeten daarom voor de opslag worden geladen en vervolgens om de zes maanden bijgeladen en vóór nieuwe belasting nogmaals worden opgeladen.

LET OP

Voor gebruik de accu laden. Li-ionaccu's dienen regelmatig te worden bijgeladen, om diepontlading te voorkomen. Bij diepontlading wordt de accu beschadigd.



Gebruik voor het laden uitsluitend een REMS-snellaadapparaat. Nieuwe en langere tijd niet gebruikte accu's Li-ion bereiken pas na meerdere laadbeurten hun volledige capaciteit. Niet-oplaadbare batterijen mogen niet worden opgeladen.

Controle van de laadtoestand voor alle accupersmachines Li-ion

Alle accupersmachines zijn vanaf 01-01-2011 uitgerust met een elektronische controle van de laadtoestand door middel van een 2-kleurige, groen-rode led (23). De led brandt groen, als de accu volledig of nog voldoende geladen is. De led brandt rood, als de accu moet worden geladen. Als deze toestand tijdens een persing optreedt en de persbewerking niet voltooid wordt, moet de persing met een geladen accu Li-ion worden voltooid. Als de aandrijfmachine niet gebruikt wordt, gaat de led na ca. 2 uur uit. Wanneer de aandrijfmachine opnieuw wordt ingeschakeld, begint de led weer te branden.

Trapsgewijze indicatie van de laadtoestand (26) van de accu's Li-ion 21,6 V

De trapsgewijze indicatie geeft de laadtoestand van de accu's met 4 leds aan. Na een druk op de knop met het batterijsymbool licht gedurende enkele seconden ten minste één led op. Hoe meer leds groen branden, hoe hoger de laadtoestand van de accu's is. Indien een led rood knippert, moet de accu worden opgeladen.

Snellaadapparaat Li-Ion/Ni-Cd en snellaadapparaat Li-Ion (art.-nr. 571560 en art.-nr. 571575)

Als de netstekker ingestoken is, brandt het linker controlelampje continu groen. Als een accu in het snellaadapparaat gestoken is, geeft een groen knipperend controlelampje aan dat de accu geladen wordt. Brandt dit controlelampje continu groen, dan is de accu opgeladen. Knippert een controlelampje rood, dan is de accu defect. Brandt een controlelampje continu rood, dan ligt de temperatuur van het snellaadapparaat en/of de accu buiten het toelaatbare werkbereik van het snellaadapparaat van 0°C tot +40°C.

LET OP

De snellaadapparaten zijn niet geschikt voor gebruik in openlucht.

2.2. Montage (wisselen) van de perstang, perstang Mini (Fig. 1 (1)), perstang (4G) (Fig. 15), perstang (S) (Fig. 16), persring (PR-3S) met tussentang (Fig. 17), persring (PR-3B) met tussentang (Fig. 18), persring 45° (PR-2B) met tussentang (Fig. 19) bij radiaalpersen

Trek de netstekker uit of verwijder de accu. Gebruik alleen perstangen, persringen Mini of persringen met een systeemspecifieke perscontour, die overeenstemt met het te persen persfittingsysteem. Perstangen, persringen Mini en persringen zijn op de persbekken resp. perssegmenten voorzien van een letter die de perscontour, en een cijfer dat de grootte aangeeft. De tussentangen zijn gemarkeerd met de letter Z en een cijfer, dat dient voor het indelen bij de toelaatbare persring, die identiek gemarkeerd is. De persring 45° (PR-2B) mag uitsluitend onder een hoek van 45° ten opzichte van de tussentang Z1/tussentang Mini Z1 worden aangebracht (fig. 19). De inbouw- en montagehandleiding van de fabrikant/aanbieder van de te persen persfittingsystemen moet worden gelezen en nageleefd. Pers nooit met niet-passende perstang, perstang Mini, persring en tussentang (perscontour, grootte). De persverbinding kan dan onbruikbaar zijn en de machine en perstang, perstang Mini of persring en tussentang, tussentang Mini zouden kunnen worden beschadigd.

De aandrijfmachine wordt het beste op een tafel of de vloer gelegd. De draaihuls (fig. 20 (27)) van REMS Power-Press XL ACC moet overeenkomstig de gebruikte perstang/tussentang worden geplaatst. Voor het gebruik van de

tussentang Z6 XL moet de draaihuls (27) worden gedraaid tot deze vastklikt, zodat de sleuf van het aandrijfhuis er niet door wordt bedekt. Voor alle andere perstangen/tussentangen moet de draaihuls (27) worden gedraaid tot deze vastklikt, zodat de sleuf van het aandrijfhuis erdoor wordt bedekt. De montage (het wisselen) van de perstang, perstang Mini of tussentang, tussentang Mini kan alleen gebeuren, als de persrollen (5) helemaal teruggebracht zijn. Indien nodig bij REMS Power-Press SE de draairichtingshendel (7) naar links drukken en de veiligheidstipschakelaar (8) bedienen, bij REMS Mini-Press ACC, REMS Mini-Press 22 V ACC, REMS Power-Press / Power-Press ACC / Power-Press XL ACC en REMS Akku-Press / Akku-Press ACC de terugloopknop (13) tot de persrollen (5) helemaal teruggelopen zijn.

⚠️ VOORZICHTIG

De draaihuls (27) moet altijd overeenkomstig de gebruikte perstang/tussentang worden geplaatst, tot deze vastklikt – knelgevaar!

Open de tanghouderbout (2). Druk hiervoor de vergrendelstift/grendel (4) in, de tanghouderbout (2) springt onder veerbelasting naar buiten. Zet de gekozen perstang, perstang Mini (1), tussentang, tussentang Mini (19) in. Schuif de tanghouderbout (2) naar voren, tot de vergrendelstift/grendel (4) vastklikt. Duw hierbij de drukschuif/knop (3) direct boven de tanghouderbout (2) naar beneden. Radiaalpersen niet zonder ingezette perstang, perstang Mini of persring met tussentang, tussentang Mini starten. Laat de persbeweging alleen voor de totstandbrenging van een persverbinding uitvoeren. Zonder perstegendruk van de persfitting wordt de aandrijfmachine resp. perstang, perstang Mini, persring, tussentang en tussentang Mini onnodig zwaar belast.

⚠️ VOORZICHTIG

Nooit met niet-vergrendelde tanghouderbout (2) persen. Er bestaat breukgevaar en wegvliegende delen kunnen ernstig letsel veroorzaken!

2.3. Montage (wisselen) van de perskoppen (14) bij axiaalpersen (Fig. 6, 9)

Accu uitnemen. Alleen systeemconforme perskoppen gebruiken. REMS perskoppen zijn met hoofdletters ter herkenning van het drukhulssysteem en met een getal ter herkenning van de afmeting gekenmerkt. De inbouw- en montagehandleiding van de fabrikant/aanbieder van het gebruikte systeem moet worden gelezen en nageleefd. Nooit met niet passende perskoppen (drukhuulssysteem, afmeting) persen. De verbinding kan onbruikbaar zijn en de machine en de perskoppen kunnen beschadigd worden.

Gekozen perskoppen (14) helemaal insteken, hiertoe draaien tot deze vastklikken (kogelborging). Perskoppen en opnamegaten in de persvoorziening schoon houden.

2.4. Montage (wisselen) van de optrompkop (16) bij REMS Akku-Ex-Press Q & E ACC en REMS Power-Ex-Press Q & E ACC (Fig. 7, 8)

Trek de netstekker uit of verwijder de accu. Alleen originele optrompkoppen Uponor Quick & Easy gebruiken. De inbouw- en montagehandleiding van de fabrikant/aanbieder van het gebruikte systeem moet worden gelezen en nageleefd. Nooit met niet passende optrompkoppen (systeem, afmeting) optrompen. De verbinding kan onbruikbaar zijn en de machine en de optrompkop kunnen beschadigd worden. De kegel van de optrompdoorn (18) dient licht te worden ingeplet. Gekozen optrompkop tot de aanslag op de optrompvoorziening schroeven. De inbouw- en montagehandleiding van de fabrikant/aanbieder van het gebruikte systeem moet worden gelezen en nageleefd. REMS optrompkoppen P en Cu zijn niet geschikt voor de buisoptrompers REMS Akku-Ex-Press Q & E ACC en REMS Power-Ex-Press Q & E ACC en mogen daarom niet worden gebruikt.

Vervangen van de optrompvoorziening bij REMS Power-Ex-Press Q & E ACC

Trek de netstekker uit. Schroef de optrompvoorziening (15) van de REMS Power-Ex-Press Q & E ACC. Schroef de gekozen optrompvoorziening tot de aanslag op en draai deze met de hand vast.

2.5. Montage (vervanging) van de optrompkop (16) bij REMS Akku-Ex-Press Cu ACC (fig. 11)

Verwijder de accu. De kegel van de optrompdoorn dient licht te worden ingeplet. Schroef de gekozen optrompkop tot de aanslag op de optrompvoorziening (15). De optrompvoorziening moet nu zo worden ingesteld, dat de schuifkracht van de aandrijfmachine aan het einde van de optromping door de aandrijfmachine en niet door de optrompkop wordt opgenomen. Hiertoe dient de optrompvoorziening (15) samen met de opgeschroefde optrompkop van de aandrijfmachine te worden geschroefd. Laat de opschuifzuiger zo ver mogelijk naar voren lopen, zonder dat de machine op terugloop omschakelt. In deze positie moet de optrompvoorziening samen met de opgeschroefde optrompkop op de aandrijfmachine worden geschroefd tot de optrompbekken (17) van de optrompkop (16) helemaal geopend zijn. In deze stand dient de optrompvoorziening met de contramoer (24) te worden geborgd.

2.6. Montage (vervanging) van de optrompkop (16) bij REMS Akku-Ex-Press P, REMS Akku-Ex-Press P ACC (fig. 10)

Verwijder de accu. De kegel van de optrompdoorn (18) dient licht te worden ingeplet. Schroef de gekozen optrompkop (16) tot de aanslag op de optrompvoorziening (15). Gebruik uitsluitend systeemspecifieke optrompkoppen. Optrompkoppen zijn voorzien van een letter die het drukhuulssysteem, en een cijfer dat de grootte aangeeft. De inbouw- en montagehandleiding van de fabrikant/aanbieder van het gebruikte systeem moet worden gelezen en nageleefd. Gebruik nooit niet-passende optrompkoppen (drukhuulssysteem, grootte). De verbinding kan dan onbruikbaar zijn en de machine en optrompkoppen zouden kunnen worden beschadigd.

LET OP

Zorg ervoor dat de drukhuls bij de optrompbewerking voldoende afstand tot de optrompkop (16) heeft, omdat anders de optrompbekken (17) kunnen buigen of breken.

3. Werking

⚠️ VOORZICHTIG

Voordat de aandrijfmachine na een langere opslagduur weer in gebruik wordt genomen, moet eerst het overdrukventiel in werking worden gesteld door op de terugloopknop (13) te drukken. Indien dit vastzit of stroef is, mag niet worden geperst. De aandrijfmachine dient voor controle te worden ingediend bij een geautoriseerde REMS klantenservice.

3.1. Radiaalpersen (fig. 1 t/m 5 en 15 t/m 20)

Vóór elk gebruik dient de perstang, perstang Mini, persring, tussentang en tussentang Mini, met name de perscontour (11, 22) van de persbekken (10) resp. van alle 3 de perssegmenten (21), op schade en slijtage te worden gecontroleerd. Beschadigde of versleten perstangen, perstangen Mini, persringen, tussentangen en de tussentang Mini mogen niet meer worden gebruikt. Anders bestaat het risico van niet-correcte persingen of ongevallen.

Vóór elk gebruik dient met de aandrijfmachine en de te gebruiken perstang, perstang Mini, persring met tussentang of tussentang Mini een proefpersing met ingelegde persfitting te worden uitgevoerd. De perstang, perstang Mini (1), persring (20) met tussentang of tussentang Mini moeten hierbij mechanisch in de aandrijfmachine passen en volgens de voorschriften vergrendeld kunnen worden. Als de persing voltooid is, dient te worden gecontroleerd of de persbekken (10), persringen (20), perssegmenten (21) zowel aan de punten (fig. 1 en fig. 15 tot 19 bij 'A') als op de tegenoverliggende zijde (fig. 1 en fig. 15 tot 19 bij 'B') volledig sluiten. De dichtheid van de verbinding moet eveneens worden gecontroleerd (nationale voorschriften, normen, richtlijnen enz. in acht nemen).

Ontstaat bij het sluiten van de perstang, perstang Mini een duidelijke braam aan de pershuls, dan kan de persing fout cq. on dicht zijn (zie 5. storingen).

⚠️ VOORZICHTIG

Om schade aan het persapparaat te voorkomen, dient erop te worden gelet dat bij werksituaties zoals bijvoorbeeld in fig. 12 t/m 14 getoond, geen spanning tussen perstang, perstang Mini, persring, tussentang, tussentang Mini, fitting en aandrijfmachine optreedt. Bij niet-nakoming bestaat breukgevaar en kunnen wegvliegende delen ernstig letsel veroorzaken.

3.1.1. Werkvolgorde

Perstang, perstang Mini (1) met de hand zover samendrukken, dat de perstang over de persfitting geschoven worden kan. Aandrijfmachine met perstang daarbij haaks t.o.v. de buis op de persfitting plaatsen. Perstang loslaten zodat deze zich om de persfitting sluit. Aandrijfmachine bij de machinegreep (6) en de schakelaargreep (9) vasthouden.

Leg de persring (20) om de persfitting. Leg de tussentang/tussentang Mini (19) in de aandrijfmachine en vergrendel de tanghouderbout; breng indien nodig de draaihuls (27) in de juiste positie, zie 2.2. Duw de tussentang/tussentang Mini (19) met de hand zo ver samen, dat de tussentang/tussentang Mini aan de persring kan worden aangelegd. Laat de tussentang/tussentang Mini los, zodat de radiussen/halve bollen van de tussentang/tussentang Mini stevig op de cilinderrollen/kogelschalen van de persring zitten en de persring goed op de persfitting vastzit. Houd er bij de tussentang Z1 en tussentang Mini Z1 rekening mee dat de persring uitsluitend onder 45° mag worden aangebracht.

Bij REMS Power-Press SE de draairichtingshendel (7) naar rechts (aanloop) schakelen en de veiligheidstipschakelaar (8) indrukken. Houd de veiligheidstipschakelaar (8) ingedrukt tot de persing voltooid is en de perstang resp. persring gesloten is. Laat de veiligheidstipschakelaar direct los. Schakel de draairichtingshendel (7) naar links (terugloop) en druk op de schakelaar (8) tot de persrollen teruggelopen zijn en de veiligheidsslipkoppeling in werking treedt. Laat de veiligheidstipschakelaar direct los.

LET OP

De veiligheidsslipkoppeling mag niet onnodig worden belast. Laat de veiligheidstipschakelaar na het sluiten van de perstang, persring resp. na het teruglopen van de persrollen direct los. De veiligheidsslipkoppeling is zoals elke slipkoppeling onderhevig aan normale slijtage. Als deze echter onnodig wordt belast, verslijt ze sneller en kan ze worden vernield.

Bij REMS Power-Press en REMS Akku-Press houd de veiligheidstipschakelaar (8) ingedrukt tot de persing voltooid is en de perstang resp. persring volledig gesloten is. Dit wordt door een akoestisch signaal (knakken) aangegeven. Terugloopknop (13) zolang indrukken, totdat de persrollen (5) helemaal zijn teruggelopen.

Bij REMS Mini-Press ACC, REMS Mini-Press 22 V ACC, REMS Akku-Press ACC, REMS Power-Press ACC en REMS Power-Press XL ACC houd de veiligheidstipschakelaar (8) ingedrukt tot de persing voltooid is en de perstang resp. persring volledig gesloten is. Na volledige persing schakelt de aandrijfmachine automatisch op terugloop om (gedwongen afloop). Dit wordt door een akoestisch signaal (knakken) aangegeven.

Druk de perstang, perstang Mini met de hand samen, zodat ze samen met de aandrijfmachine van de persfitting kan worden afgetrokken. Druk de tussentang, tussentang Mini met de hand samen, zodat ze samen met de aandrijfmachine van de persring kan worden afgetrokken. Open de persing met de hand, zodat hij van de persfitting kan worden afgetrokken.

3.1.2. Functieveiligheid

Bij **REMS Power-Press SE** wordt de persbewerking beëindigd door de veiligheidstipschakelaar (8) los te laten. Voor de mechanische veiligheid van de aandrijfmachines werkt in beide eindposities van de persrollen een draaimomentafhankelijke veiligheidsslijkoppeling. De veiligheidsslijkoppeling mag niet onnodig worden belast. REMS Power-Press SE is met veiligheidselektronica uitgerust, die de aandrijfmachine bij overbelasting uitschakelt. De aandrijfmachine is daarna normaal gesproken verder bruikbaar, tenzij de veiligheidselektronica de aandrijfmachine herhaaldelijk uitschakelt na het voltooien van de persing. In dit geval moet de aandrijfmachine door een geautoriseerde REMS klantenservice worden gecontroleerd/gerepareerd. Wordt de aandrijfmachine echter al voor het voltooien van de persing uitgeschakeld, dan moet de aandrijfmachine onmiddellijk door een geautoriseerde REMS klantenservice worden gecontroleerd/gerepareerd.

REMS Power-Press en **REMS Akku-Press** beëindigt de persbewerking automatisch onder afgifte van een akoestisch signaal (knakken).

REMS Mini-Press ACC, **REMS Mini-Press 22V ACC**, **REMS Akku-Press ACC**, **REMS Power-Press ACC** en **REMS Power-Press XL ACC** beëindigen de persbewerking automatisch onder afgifte van een akoestisch signaal (knakken) en lopen automatisch terug (gedwongen afloop).

LET OP

Alleen met het volledige sluiten van de perstang, perstang Mini, persring of perssegmenten is de vlekkeloze persing tot stand gebracht. Als de persing voltooid is, dient te worden gecontroleerd of de persbekken (10), persringen (20) resp. perssegmenten (21) zowel aan de punten (fig. 1 en fig. 15 tot 19 bij 'A') als op de tegenoverliggende zijde (fig. 1 en fig. 15 tot 19 bij 'B') volledig sluiten. Ontstaat bij het sluiten van de perstang, perstang Mini, persring of perssegmenten een duidelijke braam aan de pershuls, dan kan de persing gebrekkig en ondicht zijn (zie 5. Storingen).

3.1.3. Arbeidsveiligheid

Voor de arbeidsveiligheid zijn de aandrijfmachines met een veiligheidsstipschakelaar (8) uitgerust. Deze maakt het mogelijk, in het bijzonder ook bij gevaar, de aandrijfmachine direct stil te zetten. De aandrijfmachines kunnen in iedere positie op terugloop omgeschakeld worden.

3.2. Axiaalpersen (Fig. 6, 9)

Neem het verschillende werkbereik van de axiaalpersmachines in acht. De actuele REMS verkoopdocumenten zijn van kracht, zie ook www.rems.de → Downloads → Product catalogs, brochures. Let erop dat de perskoppen (14) zo in de aandrijfmachine worden gezet, dat de persing zo veel mogelijk in één beweging kan worden uitgevoerd. In sommige gevallen is dit niet mogelijk; dan moet een voor- en eindpersing worden uitgevoerd. Hiervoor moeten vóór de tweede persbewerking één perskop of beide perskoppen 180° gedraaid worden ingestoken, zodat hier een kleinere afstand tussen ontstaat.

3.2.1. REMS Ax-Press 30 / Ax-Press 40 (Fig. 6)

Voorgemonteerde drukhulsverbinding in de perskop (14) leggen. Aandrijfmachine bij huisgreep (6) en bij schakelaargreep (9) vasthouden, veiligheidstipschakelaar (8) zolang ingedrukt houden, totdat de drukhuls aan de rand van de drukhulsfitting ligt. Dit wordt door een akoestisch signaal (knakken) aangegeven. REMS Ax-Press 30: Na de voltooide persing schakelt de aandrijfmachine automatisch om naar terugloop (gedwongen afloop). Dit wordt door een akoestisch signaal (knakken) aangegeven. REMS Ax-Press 40: Houd de terugstelpknop (13) ingedrukt tot de perskoppen (14) helemaal teruggebracht zijn.

Ontstaat na het sluiten van de perskoppen een duidelijke spleet tussen de drukhuls en de kraag van de drukhulsverbinding, dan kan de persing gebrekkig en ondicht zijn (zie 5. Storingen). De inbouw- en montagehandleiding van de fabrikant/aanbieder van het te persen drukhulssysteem moet worden gelezen en nageleefd.

⚠ VOORZICHTIG

Let op persgevaar! Niet in de buurt van de zich bewegende perskoppen (14) grijpen!

3.2.2. REMS Ax-Press 25 ACC, REMS Ax-Press 25 L ACC (fig. 9)

Voorgemonteerde drukhulsverbindingen in de perskoppen (14) leggen. Indien nodig moet bij REMS Ax-Press 25 L ACC de kleinere afstand tussen de perskoppen worden gerealiseerd door de buitenste perskop in de middelste perskoppositie te zetten. Houd de aandrijfmachine ofwel met één hand aan de schakelaargreep (9), ofwel met beide handen aan de kastgreep (6) en aan de schakelaargreep (9) vast. Houd de tipschakelaar (8) ingedrukt tot de drukhuls tegen de kraag van de drukhulsverbinding ligt. De aandrijfmachine schakelt dan automatisch op terugloop (gedwongen afloop).

Ontstaat na het sluiten van de perskoppen een duidelijke spleet tussen de drukhuls en de kraag van de drukhulsverbinding, dan kan de persing gebrekkig en ondicht zijn (zie 5. Storingen). De inbouw- en montagehandleiding van de fabrikant/aanbieder van het te persen drukhulssysteem moet worden gelezen en nageleefd.

Bij drukhulssysteem IV worden verschillende perskoppen voor één buisdiameter gebruikt. Plaatsings- en montagevoorschriften van de systeemfabrikant lezen en opvolgen.

⚠ VOORZICHTIG

Let op persgevaar! Niet in de buurt van de zich bewegende perskoppen (14) grijpen!

3.3. Buisoptromper

3.3.1. REMS Akku-Ex-Press Q & E ACC, REMS Power-Ex-Press Q & E ACC (Fig. 7, 8)

De inbouw- en montagehandleiding van de fabrikant/aanbieder van het gebruikte systeem moet worden gelezen en nageleefd. Q & E ring van de overeenkomstige diameter op de buis schuiven. Optrompkop in de buis invoeren en optrompkop/aandrijfmachine tegen de buis drukken. Aandrijfmachine inschakelen (8). Is de optrompkop geopend, schakelt de aandrijfmachine automatisch op terugloop om en wordt de optrompkop weer gesloten. Bij REMS Akku-Ex-Press Q & E ACC veiligheidstipschakelaar (8) weer ingedrukt houden en optrompkop/aandrijfmachine naschuiven. Daarbij dient de buis licht te worden gedraaid. Optrompbeweging zolang herhalen, totdat de optrompbekken (17) tot de aanslag in de buis ingeschoven zijn. Bij REMS Power-Ex-Press Q & E ACC dient na elke optrompbewerking de veiligheidstipschakelaar (8) te worden losgelaten. Wacht vervolgens tot de optrompdoorn volledig teruggelopen is en druk vervolgens de tipschakelaar (8) opnieuw in. Herhaal de optrompbewerking tot de optrompbekken (17) tot de aanslag in de buis geschoven zijn.

3.3.2. REMS Akku-Ex-Press P (Fig. 10)

Schuif bij de REMS Akku-Ex-Press P de drukhuls over de buis. Breng de optrompkop tot de aanslag in de buis en druk de optrompkop/aandrijfmachine tegen de buis. Schakel de aandrijfmachine in (8). Zorg ervoor dat de drukhuls bij de optrompbewerking voldoende afstand tot de optrompkop heeft, omdat anders de optrompbekken (17) kunnen verbuigen of breken. Houd de veiligheidstipschakelaar (8) ingedrukt tot de buis opgetrompt is. Dit wordt door een akoestisch signaal (knakken) aangegeven. Na een korte verblijftijd ter stabilisering van de opgetrompte buis dient de terugloepknop (13) te worden ingedrukt, tot de optrompdoorn (18) helemaal teruggelopen is. Herhaal de optrompbewerking indien nodig. Daarbij dient de buis licht te worden gedraaid. Lees en volg de inbouw- en montage-instructies van de betreffende systeemfabrikant.

3.3.3. REMS Akku-Ex-Press P ACC, REMS Akku-Ex-Press Cu ACC (Fig. 10, 11)

Schuif bij de REMS Akku-Ex-Press P ACC de drukhuls over de buis. Breng de optrompkop tot de aanslag in de buis en druk de optrompkop/aandrijfmachine tegen de buis. Schakel de aandrijfmachine in (8). Zorg ervoor dat de drukhuls bij de optrompbewerking voldoende afstand tot de optrompkop heeft, omdat anders de optrompbekken (17) kunnen verbuigen of breken. Houd de veiligheidstipschakelaar (8) ingedrukt tot de buis opgetrompt is. Dit wordt ook door een akoestisch signaal (knakken) aangegeven. Herhaal de optrompbewerking indien nodig. Daarbij dient de buis licht te worden gedraaid. De inbouw- en montagehandleiding van de fabrikant/aanbieder van het gebruikte systeem moet worden gelezen en nageleefd.

Breng bij de REMS Akku-Ex-Press Cu ACC de optrompkop tot de aanslag in de buis en druk de optrompkop/aandrijfmachine tegen de buis. Schakel de aandrijfmachine in. Als de optrompkop geopend is, schakelt de aandrijfmachine automatisch op terugloop over en wordt de optrompkop weer gesloten. De inbouw- en montagehandleiding van de fabrikant/aanbieder van het gebruikte systeem moet worden gelezen en nageleefd.

3.4. Controle van de laadtoestand met beveiliging tegen diepontlading van de accu

Alle accupersmachines zijn vanaf 01-01-2011 uitgerust met een elektronische controle van de laadtoestand door middel van een 2-kleurige, groen-rode led (23). De led brandt groen, als de accu volledig of nog voldoende geladen is. De led brandt rood, als de accu moet worden geladen. Als deze toestand tijdens een persing optreedt en de persbewerking niet voltooid wordt, moet de persing met een geladen accu Li-ion worden voltooid. Als de aandrijfmachine niet gebruikt wordt, gaat de led na ca. 2 uur uit. Wanneer de aandrijfmachine opnieuw wordt ingeschakeld, begint de led weer te branden.

3.5. Trapsgewijze indicatie van de laadtoestand (26) van de accu's Li-ion 21,6 V

De trapsgewijze indicatie geeft de laadtoestand van de accu's met 4 leds aan. Na een druk op de knop met het batterijsymbool licht gedurende enkele seconden ten minste één led op. Hoe meer leds groen branden, hoe hoger de laadtoestand van de accu's is. Indien een led rood knippert, moet de accu worden opgeladen.

4. Onderhoud

⚠ WAARSCHUWING

Ongeacht het hierna beschreven onderhoud is het noodzakelijk om de REMS aandrijfmachines samen met alle werktuigen (bijv. perstangen, perstangen Mini, persringen met tussentang, tussentang Mini, perskoppen, optrompkoppen) en accessoires (bijv. accus, snellaadapparaat) minstens eenmaal per jaar voor inspectie en herhaalde controle van elektrische apparaten volgens EN 62638:2010-08 (VDE 0702) naar een geautoriseerde REMS klantenservice te brengen.

4.1 Inspectie/onderhoud

⚠ WAARSCHUWING

Voor onderhouds- en reparatiewerkzaamheden netstekker cq. accu uitnemen! Deze werkzaamheden mogen uitsluitend door gekwalificeerd vakpersoneel worden uitgevoerd.

Het aandrijfgedeelte van de aandrijfmachine REMS Power-Press SE is onderhoudsvrij. Het loopt in een duurtvulling en hoeft daarom niet gesmeerd te worden. De motor van REMS Power-Press SE, REMS Power-Press, REMS

Power-Press ACC, REMS Power-Press XL ACC, REMS Power-Ex-Press Q & E ACC heeft koolborstels. Deze slijten en moeten daarom van tijd tot tijd nagekeken cq. vernieuwd worden. Alleen originele REMS koolborstels gebruiken. De aandrijfmachine REMS Power-Press SE heeft een veiligheidsslipkoppeling. Deze verslijt en moet daarom af en toe gecontroleerd en indien nodig vervangen worden. Gebruik alleen de originele REMS veiligheidsslipkoppeling. Bij de aandrijfmachines op accu's verslijten de koolborstels van de gelijkstroommotoren. Deze kunnen niet worden vervangen; de complete gelijkstroommotor moet worden vervangen. Bij alle elektrohydraulische aandrijfmachines verslijten de dichtringen (O-ringen). Deze moeten daarom af en toe gecontroleerd en indien nodig vervangen worden. Bij onvoldoende perskracht of olieverlies moet de aandrijfmachine door een geautoriseerde REMS servicewerkplaats getest cq. gerepareerd worden.

LET OP

Beschadigde of versleten perstangen, perstangen Mini, persringen, tussentangen, perskoppelen, optrompkoppen kunnen niet worden gerepareerd.

4.2. Onderhoud

⚠ WAARSCHUWING

Voor onderhoudswerkzaamheden netstekker cq. accu uitnemen!

Perstangen, perstangen Mini, persringen, tussentangen, tussentangen Mini, perskoppelen en optrompkoppen, in het bijzonder ook de opnames, schoonhouden. Sterk verontreinigde metalen onderdelen kunnen bijv. met de machinereiniger REMS CleanM (art.-nr. 140119) worden gereinigd en dienen aansluitend tegen roest te worden beschermd.

Reinig kunststof onderdelen (bijv. kast, accu's) uitsluitend met de machinereiniger REMS CleanM (art.-nr. 140119) of een milde zeep en vochtige doek. Geen huishoudelijke reinigers gebruiken.

Zorg ervoor dat vloeistoffen nooit binnen in het elektrische apparaat raken. Dompel het elektrische apparaat nooit in een vloeistof onder.

4.2.1. Perstangen, perstangen Mini, persringen, tussentangen, tussentangen Mini
Perstangen, perstangen Mini, persringen en tussentangen, tussentangen Mini, dienen regelmatig op hun soepelheid te worden gecontroleerd. Indien nodig de perstangen, perstangen Mini, persringen of tussentangen, tussentangen Mini reinigen en de bout (12) van de persbekken, perssegmenten of tussentangen, tussentangen Mini (Fig. 1, 15–19) met machineolie licht invetten. De perstang, perstang Mini, persring of tussentang, echter niet demonteren! Afzettingen in de perscontour (11) verwijderen. De correct functionerende toestand van alle perstangen, perstangen Mini, persringen en tussentangen, tussentangen Mini regelmatig controleren door een proefpersing met ingelegde persfitting. Alleen met het volledige sluiten van de perstang, perstang Mini, persring of perssegmenten is de vlekkeloze persing tot stand gebracht. Als de persing voltooid is, dient te worden gecontroleerd of de persbekken (10), persringen (20) resp. perssegmenten (21) zowel aan de punten (fig. 1 en fig. 15–19 bij 'A') als op de tegenoverliggende zijde (fig. 1 en fig. 15–19 bij 'B') volledig sluiten. Ontstaat bij het sluiten van de perstang, perstang Mini, persring of perssegmenten een duidelijke braam aan de pershuls, dan kan de persing gebrekkig en on dicht zijn (zie 5. Storingen).

Beschadigde of versleten perstangen, perstangen Mini, persringen en tussentangen, tussentangen Mini mogen niet meer worden gebruikt. In geval van twijfel dient de aandrijfmachine samen met alle perstangen, perstangen Mini, persringen en tussentangen, tussentangen Mini voor inspectie naar een geautoriseerde REMS klantenservice te worden gestuurd.

4.2.2. Radiaalpersen

Perstangenopname schoon houden, in het bijzonder persrollen (5) en tanghouderbout (2) regelmatig reinigen en aansluitend met machineolie licht invetten. Controleer regelmatig de correcte werking van de aandrijfmachine door een persing uit te voeren met de persfitting die de grootste perskracht nodig heeft. Indien de perstang, perstang Mini, persring, perssegmenten bij deze persing volledig sluiten (zie boven), dan werkt de aandrijfmachine correct.

4.2.3. Axiaalpersen

Perskoppelen (14) en opnamegaten in de persvoorziening alsmede de persvoorziening zelf schoon houden.

4.2.4. Buisoptromper

Bij REMS Akku-Ex-Press Cu ACC, REMS Akku-Ex-Press P, REMS Akku-Ex-Press P ACC, REMS Akku-Ex-Press Q & E ACC, REMS Power-Ex-Press Q & E ACC dienen optrompvoorziening (15), optrompkoppen (16) en optrompdoorn (18) schoon te worden gehouden. Van tijd tot tijd optrompdoorn (18) licht invetten.

5. Storingen

Om schade aan het persapparaat te voorkomen, dient erop te worden gelet dat bij werksituaties zoals bijvoorbeeld in fig. 12 t/m 14 getoond, geen spanning tussen perstang, perstang Mini, persring, tussentang, tussentang Mini fitting en aandrijfmachine optreedt.

⚠ VOORZICHTIG

Voordat de aandrijfmachine na een langere opslagduur weer in gebruik wordt genomen, moet eerst het overdrukventiel in werking worden gesteld door op de terugloopknop (13) te drukken. Indien dit vastzit of stroef is, mag niet worden geperst. De aandrijfmachine dient voor controle te worden ingediend bij een geautoriseerde REMS klantenservice.

5.1. Storing: De aandrijfmachine loopt niet.

Oorzaak:

- Versleten koolborstels.
- Aansluitkabel defect (REMS Power-Press SE, REMS Power-Press, REMS Power-Press ACC, REMS Power-Press XL ACC, REMS Power-Ex-Press Q & E ACC).
- Accu leeg of defect (REMS accu-aandrijfmachines).
- Aandrijfmachine defect.

Oplossing:

- De koolborstels resp. gelijkstroommotor door gekwalificeerd vakpersoneel of een geautoriseerde REMS klantenservice laten vervangen.
- De aansluitkabel door gekwalificeerd vakpersoneel of een geautoriseerde REMS klantenservice laten vervangen.
- De accu met het snellaadapparaat Li-ion/Ni-Cd opladen of de accu vervangen.
- De aandrijfmachine door een geautoriseerde REMS klantenservice laten controleren/repareren.

5.2. Storing: De radiaalpersmachine voltooit de persing niet, de perstang, perstang Mini, persring, tussentang, Perssegment sluit niet volledig.

Oorzaak:

- Aandrijfmachine oververhit (REMS Power-Press SE, REMS Power-Press, REMS Power-Press ACC, REMS Power-Press XL ACC).
- Versleten koolborstels.
- Slipkoppeling defect (REMS Power-Press SE).
- Accu leeg of defect (REMS accu-aandrijfmachines).
- Aandrijfmachine defect.
- Verkeerde perstang, perstang Mini, persring (perscontour, grootte) of tussentang, tussentang Mini ingezet.
- Perstang, perstang Mini, persring, tussentang, tussentang Mini stroef of defect.

Oplossing:

- De aandrijfmachine ca. 10 min laten afkoelen.
- De koolborstels resp. gelijkstroommotor door gekwalificeerd vakpersoneel of een geautoriseerde REMS klantenservice laten vervangen.
- De slipkoppeling door een geautoriseerde REMS klantenservice laten controleren/repareren.
- De accu met het snellaadapparaat Li-ion/Ni-Cd opladen of de accu vervangen.
- De aandrijfmachine door een geautoriseerde REMS klantenservice laten controleren/repareren.
- Opschrift van perstang, perstang Mini, persring, tussentang, tussentang Mini controleren en indien nodig vervangen.
- Perstang, perstang Mini, persring, tussentang, tussentang Mini niet meer gebruiken! Perstang, perstang Mini, persring, tussentang, tussentang Mini reinigen en licht invetten met machineolie of door nieuwe vervangen.

5.3. Storing: REMS Power-Press SE schakelt na het voltooiën van de persing herhaaldelijk uit.

Oorzaak:

- Aandrijfmachine defect.

Oplossing:

- De aandrijfmachine door een geautoriseerde REMS klantenservice laten controleren/repareren.

5.4. Storing: Bij het sluiten van de perstang, perstang Mini, persring, perssegmenten ontstaat een duidelijke braam aan de pershuls.

Oorzaak:

- Beschadigde of versleten perstang, perstang Mini, persring, perssegmenten of perscontour.
- Verkeerde perstang, perstang Mini, persring (perscontour, grootte) of tussentang, tussentang Mini ingezet.
- Niet-geschikte afstemming van pershuls, buis en steunhuls.

Oplossing:

- Perstang, perstang Mini, persring door nieuwe vervangen.
- Opschrift van perstang, perstang Mini, persring, tussentang, tussentang Mini controleren en indien nodig vervangen.
- Compatibiliteit van pershuls, buis en steunhuls controleren. De inbouw- en montagehandleiding van de fabrikant/aanbieder van het te persen persfitting-systeem in acht nemen, indien nodig contact met hem opnemen.

5.5. Storing: De persbekken sluiten bij een onbelaste perstang, perstang Mini niet gelijk bij 'A' en 'B' (fig. 1).

Oorzaak:

- Perstang, perstang Mini op de grond gevallen, drukveer verbogen.

Oplossing:

- Perstang, perstang Mini voor controle indienen bij een geautoriseerde REMS klantenservice.

5.6. Storing: Bij het axiaalpersen wordt de buis tussen drukhuls en fittingkraag gekneld.

Oorzaak:

- Optromping te lang.
- De buis is te ver op de steunhuls van de drukhulsverbinder geschoven.
- Verkeerde optrompkop (drukhuilssysteem, grootte) ingezet.
- Niet-geschikte afstemming van drukhuls, buis en steunhuls.

Oplossing:

- Controleren of de juiste optrompkop werd gebruikt. Buis meermaals optrompt, inbouw- en montagehandleiding van de fabrikant/aanbieder van het te persen drukhuilssysteem in acht nemen.
- Controleren of de juiste optrompkop werd gebruikt. Buis meermaals optrompt, inbouw- en montagehandleiding van de fabrikant/aanbieder van het te persen drukhuilssysteem in acht nemen.
- Optrompkop vervangen.
- Compatibiliteit van drukhuls, buis en steunhuls controleren, indien nodig contact opnemen met de fabrikant/aanbieder van het te persen drukhuilssysteem.

5.7. Storing: Bij het axiaalpersen blijft na het sluiten van de perskoppen een duidelijke spleet tussen drukhuls en fittingkraag.

Oorzaak:

- Buis tussen drukhuls en fittingkraag gekneld, zie 5.5.
- Verkeerde perskop (drukhuilssysteem, grootte) ingezet.
- Accu leeg of defect (REMS accu-aandrijfmachines).
- Aandrijfmachine defect.

Oplossing:

- Controleren of de juiste optrompkop werd gebruikt. Buis meermaals optrompt, inbouw- en montagehandleiding van de fabrikant/aanbieder van het te persen drukhuilssysteem in acht nemen.
- Perskop vervangen.
- Accu met het snellaadapparaat Li-ion/Ni-Cd opladen, accu vervangen.
- De aandrijfmachine door een geautoriseerde REMS klantenservice laten controleren/repanderen.

5.8. Storing: De optromper voltooit de optromping niet, de optrompkop opent niet volledig.

Oorzaak:

- Aandrijfmachine oververhit (REMS Power-Ex-Press Q & E ACC).
- Versleten koolborstels (REMS Power-Ex-Press Q & E ACC).
- Accu leeg of defect (REMS accu-aandrijfmachines).
- Aandrijfmachine defect.
- Verkeerde optrompkop (drukhuilssysteem, grootte) ingezet.
- Optrompkop stroef of defect.
- Optrompvoorziening verkeerd ingesteld (REMS Akku-Ex-Press Cu ACC).
- Afstand van de drukhuls tot de optrompkop te klein.

Oplossing:

- De aandrijfmachine ca. 10 min laten afkoelen.
- De koolborstels resp. gelijkstroommotor door gekwalificeerd vakpersoneel of een geautoriseerde REMS klantenservice laten vervangen.
- De accu met het snellaadapparaat Li-ion/Ni-Cd opladen of de accu vervangen.
- De aandrijfmachine door een geautoriseerde RE MS klantenservice laten controleren/repanderen.
- Optrompkop vervangen.
- Optrompkop niet verder gebruiken! Optrompkop reinigen en licht invetten met machineolie of vervangen.
- Optrompvoorziening opnieuw instellen, zie 2.5.
- Afstand tussen drukhuls en optrompkop vergroten.

6. Verwijdering

De aandrijfmachines, accu's en snellaadapparaten mogen na hun gebruiksduur niet met het huisvuil worden verwijderd. Ze moeten in overeenstemming met de wettelijke voorschriften worden verwijderd. Lithiumbatterijen en accupacks van alle batterijsystemen mogen alleen in lege toestand worden verwijderd; bij niet volledig lege lithiumbatterijen en accupacks moeten alle contacten bijv. met isolatietape worden afgedekt.

7. Fabrieksgarantie

De garantietijd bedraagt 12 maanden vanaf de overhandiging van het nieuwe product aan de eerste gebruiker. Het tijdstip van de overhandiging dient te worden bewezen aan de hand van het originele aankoopbewijs, waarop de koopdatum en productnaam vermeld moeten zijn. Alle defecten die tijdens de garantieperiode optreden en die aantoonbaar aan fabricage- of materiaalfouten te wijten zijn, worden gratis verholpen. Door deze garantiewerkzaamheden wordt de garantieperiode voor het product niet verlengd of vernieuwd. Schade die te wijten is aan natuurlijke slijtage, onvakkundige behandeling of misbruik, niet-naleving van bedrijfsvoorschriften, ongeschikte bedrijfsmiddelen, buitensporige belasting, oneigenlijk gebruik, eigen ingrepen of ingrepen door derden of aan andere oorzaken waar REMS niet verantwoordelijk voor is, is van de garantie uitgesloten.

Garantiewerkzaamheden mogen uitsluitend door een geautoriseerde REMS klantenservice worden uitgevoerd. Reclamaties worden uitsluitend erkend, als het product zonder voorafgaande ingrepen, in niet-gedemonteerde toestand bij een geautoriseerde REMS klantenservice wordt binnengebracht. Vervangen producten en onderdelen worden eigendom van REMS.

De kosten voor de verzending naar en van de klantenservice zijn voor rekening van de gebruiker.

De wettelijke rechten van de gebruiker, met name zijn garantierechten tegenover de verkoper in het geval van gebreken, worden door deze garantie niet beperkt. Deze fabrieksgarantie geldt uitsluitend voor nieuwe producten die binnen de Europese Unie, in Noorwegen of in Zwitserland worden gekocht en gebruikt.

Voor deze garantie is het Duitse recht van toepassing met uitsluiting van het Verdrag der Verenigde Naties inzake internationale koopovereenkomsten betreffende roerende zaken (CISG).

8. Verlenging van de fabrieksgarantie tot 5 jaar

Voor de in deze handleiding vermelde aandrijfmachines bestaat de mogelijkheid om binnen 30 dagen na overhandiging aan de eerste gebruiker de garantietijd van de bovenstaande fabrieksgarantie tot 5 jaar te verlengen door de aandrijfmachine op www.rems.de/service te registreren. Alleen geregistreerde eerste gebruikers kunnen gebruikmaken van dit recht op verlenging van de fabrieksgarantie, op voorwaarde dat het typeplaatje op de aandrijfmachine niet verwijderd of veranderd is en de gegevens leesbaar zijn. Een overdracht van het recht is uitgesloten.

9. Onderdelenlijsten

Onderdelenlijsten vindt u op www.rems.de → Downloads → Parts lists.

Översättning av originalbruksanvisningen

Vid användning av REMS presstånger, REMS presstånger Mini, REMS pressringar med mellantånger, REMS presshuvuden, REMS expanderhuvuden för olika rörförbindelsesystem gäller alltid aktuell försäljningsdokumentation från REMS, se även www.rems.de → Nedladdning → Produktkataloger -prospekt. Om systemtillverkaren ändrar komponenter för rörkopplingsystem eller nya komponenter kommer ut på marknaden, måste man begära information om de aktuella användningsföreskrifterna från REMS (fax +49 7151 17 07-110) eller e-post info@rems.de). Med reservation för ändringar och misstag.

Fig. 1–20

1	Presstång/Presstång Mini	16	Expanderhuvud
2	Tångbult	17	Expanderbackar
3	Trycklist/Knapp	18	Expanderdom
4	Låsstift/Regel	19	Mellantång/Mellantång Mini
5	Pressrullar	20	Pressring
6	Hushåndtak	21	Pressegment
7	Riktningssomkopplare	22	Presskontur (pressring eller presselement)
8	Säkerhetsstömbrytaren		
9	Bryterhåndtak	23	Ladetilstandsindikator
10	Pressbacka	24	Låsmutter
11	Presskontur (Presstång)	25	Batteri
12	Bolt	26	Stegvis laddningstillståndindikator (REMS Mini-Press 22 V ACC)
13	Returtast		
14	Presshuvud	27	Vridhylsa
15	Expanderanordning		(REMS Power-Press XL ACC)

Allmänna säkerhetsanvisningar för elektriska verktyg

⚠ VARNING

Läs alla säkerhetsanvisningar, anvisningar, bilder/bildtexter och tekniska data som detta elverktyg är försedd med. Om man inte följer de följande anvisningarna och instruktionerna kan det uppstå elektrisk stöt, brand och/eller svåra personskador.

Spara alla säkerhetsanvisningar och instruktioner för framtida bruk.

Begreppet "Elektriskt verktyg" som används i säkerhetsanvisningarna avser nätdrivna elektriska verktyg (med nätkabel) samt batteridrivna elektriska verktyg (utan nätkabel).

1) Arbetsplats säkerhet

- Håll arbetsområdet rent och väl belyst. Ordning och obelysta arbetsområden kan leda till olyckor.
- Arbeta inte med det elektriska verktyget i explosionsfarlig miljö där det finns brännbara vätskor, gaser eller damm. Elektriska verktyg alstrar gnistor som kan tända eld på damm eller ångor.
- Håll barn och andra personer på avstånd när det elektriska verktyget används. Om du distraheras kan du tappa kontrollen över verktyget.

2) Elektrisk säkerhet

- Det elektriska verktygets anslutningskontakt måste passa i kontaktuttaget. Det är inte tillåtet att göra några som helst ändringar på kontakten. Använd inga adapterkontakter tillsammans med elektriska verktyg som är jordade. Oförändrade kontakter och passande kontaktuttag minskar risken för elektrisk stöt.
- Undvik kroppskontakt med jordade ytor som de som finns på rör, värmeagregat, spisar och kylskåp. Det finns en förhöjd risk för elektrisk stöt när din kropp är jordad.
- Håll elektriska verktyg borta från regn och fukt. Om det tränger in vatten i ett elektriskt verktyg ökar risken för elektrisk stöt.
- Använd inte anslutningskabeln för att bära det elektriska verktyget, hänga upp det eller för att dra ut kontakten ur kontaktuttaget. Håll anslutningskabeln på avstånd från värme, olja, vassa kanter eller rörliga delar på verktyget. Skadade eller intrasslade kablar ökar risken för elektrisk stöt.
- Om du använder ett elektriskt verktyg utomhus får du endast använda en förlängningskabel som är avsedd för utomhusbruk. Om en förlängningskabel används som är avsedd för utomhusbruk minskar risken för elektrisk stöt.
- Om det inte går att undvika att använda det elektriska verktyget i fuktig miljö ska en jordfelsbrytare användas. Risken för elektrisk stöt minskar om en jordfelsbrytare används.

3) Personers säkerhet

- Var uppmärksam, tänk på vad du gör och använd ditt sunda förnuft när du arbetar med ett elektriskt verktyg. Använd inte elektriska verktyg om du är trött eller påverkad av droger, alkohol eller medicin. Om du för en kort stund tappar koncentrationen när du använder ett elektriskt verktyg kan det medföra allvarliga skador.
- Bär personlig skyddsutrustning och alltid skyddsglasögon. Om du bär personlig skyddsutrustning som dammask, halksäkra skyddsskor, skyddshjälm eller hörselskydd, beroende på typ av elektriskt verktyg och hur det elektriska verktyget ska användas, minskar risken för olyckor.
- Undvik oavsiktlig idrifttagning. Försäkra dig om att det elektriska verktyget är avstängt innan strömförsörjningen och/eller batteriet ansluts, du lyfter upp eller bär det. Om du har fingret på strömbrytaren när du bär det elektriska verktyget eller har satt strömbrytaren på påsatt läge när det elektriska verktyget ansluts till strömförsörjningen kan det leda till olyckor.
- Avlägsna inställningsverktyg eller skruvnycklar innan du sätter på det elektriska verktyget. Ett verktyg eller en nyckel som befinner sig i den roterande delen av verktyget kan medföra skador.

- Undvik onormal kroppshållning. Se till att du står stadigt och alltid håller balansen. På så sätt har du bättre kontroll över det elektroniska verktyget om det uppstår oväntade situationer.
- Bär lämpliga kläder. Bär inte löst sittande kläder eller smycken. Håll håret, kläder och handskar på avstånd från rörliga delar. Löst sittande kläder, smycken eller långt hår kan gripas tag i av rörliga delar.
- Om det är möjligt att montera dammuppsugnings- och uppfångningsanordningar måste du försäkra dig om att dessa är anslutna och används riktigt. Genom att använda en dammuppsugning minskar risken för skador till följd av damm.
- Invgå dig inte i en falsk säkerhet och ignorera inte säkerhetsreglerna för elverktyg, även om du efter omfattande användning är väl förtrogen med verktyget. Oaktam hantering kan på några hundra sekunder leda till allvarliga personskador.

4) Användning och behandling av det elektriska verktyget

- Överbelasta inte verktyget. Använd det elektriska verktyg som är lämpligt för det arbete du tänker utföra. Med lämpligt elektriskt verktyg arbetar du bättre och säkrare inom det angivna effektområdet.
- Använd inte det elektriska verktyget om strömbrytaren är defekt. Ett elektriskt verktyg som inte längre kan sättas på och stängas av är farligt och måste repareras.
- Dra ut kontakten ur kontaktuttaget och/eller avlägsna batteriet innan du gör inställningar på enheten, byter ut tillbehördelar eller lägger undan enheten. Denna försiktighetsåtgärd förhindrar att det elektriska verktyget sätts på oavsiktligt.
- Förvara elektriska verktyg som inte används utom räckhåll för barn. Låt inte personer använda enheten som inte känner till hur den fungerar eller som inte har läst dessa anvisningar. Elektriska verktyg är farliga om de används av oerfarna personer.
- Ta hand om det elektriska verktyget med omsorg. Kontrollera om rörliga delar på enheten fungerar felfritt och inte klämmer någonstans, om delar har gått sönder eller är så skadade att de har en negativ inverkan på det elektriska verktygets funktion. Låt de skadade delarna repareras innan enheten används. Många olyckor beror på att de elektriska verktygen underhålls dåligt.
- Håll skärverktyg vassa och rena. Noggrant rengjorda skärverktyg med vassa skärkanter kläms fast mindre ofta och är lättare att styra.
- Använd elektriska verktyg, tillbehör, arbetsverktyg osv. i enlighet med dessa anvisningar. Ta hänsyn till arbetsvillkoren och den aktivitet som utförs. Om elektriska verktyg används på annat sätt än det de är avsedda för kan det uppstå farliga situationer.
- Håll handtag och greppytor torra, rena och fria från olja och fett. Halkiga handtag och greppytor tillåter inte en säker manövrering och kontroll över elverktyget i oväntade situationer.

5) Användning och behandling av det batteridrivna verktyget

- Ladda enbart batterierna i laddare som rekommenderas av tillverkaren. För en laddare som är avsedd för en viss typ av batterier finns det risk för brand om den används med andra batterier.
- Använd endast batterier som är avsedda att användas i elektriska verktyg. Om andra batterier används kan det leda till skador och risk för brand.
- Håll det batteri som inte används på avstånd från gem, mynt, nycklar, spikar, skruvar eller andra mindre metallföremål som skulle kunna orsaka en överbyggnad av kontaktarna. En kortslutning mellan batterikontaktarna kan leda till brännskador eller brand.
- Om batteriet används på ett felaktigt sätt kan det rinna ut vätska ur det. Undvik kontakt med vätskan. Vid kortvarig kontakt, skölj av med vatten. Om du får vätskan i ögonen måste du kontakta en läkare. Batterivätska som rinner ut kan leda till irritation på huden eller brännskador.
- Använd aldrig ett skadat eller förändrat batteri. Skadade eller förändrade batterier kan förhålla sig på ett oväntat sätt och leda till brand, explosion eller skaderisker.
- Utsätt aldrig ett batteri för eld eller höga temperaturer. Eld och temperaturer över 130 °C (265 °F) kan framkalla en explosion.
- Följ alla anvisningar om laddning och ladda aldrig upp batterier eller det batteridrivna verktyget utanför det temperaturområde som anges i bruksanvisningen. Felaktig uppladdning eller uppladdning utanför det tillåtna temperaturområdet kan förstöra batteriet och öka brandrisken.

6) Service

- Låt endast kvalificerad fackpersonal reparera ditt elektriska verktyg och använd endast originalreservdelar. På så sätt förblir enheten säker.
- Underhåll aldrig skadade batterier. Allt underhåll av batterier får endast utföras av tillverkaren eller av auktoriserad REMS kundtjänstverkstad.

Säkerhetsanvisningar för pressar

⚠ VARNING

Läs alla säkerhetsanvisningar, anvisningar, bilder/bildtexter och tekniska data som detta elverktyg är försedd med. Om man inte följer de följande anvisningarna och instruktionerna kan det uppstå elektrisk stöt, brand och/eller svåra personskador.

Spara alla säkerhetsanvisningar och instruktioner för framtida bruk.

- Håll när du arbetar med det elektriska verktyget fast det i det främre maskingreppet (6) och i pistolhandtaget (9) och se till att du står stabilt. Det elektriska verktyget utvecklar en mycket hög presskraft. Det är säkrare att hantera verktyget med båda händerna. Var mycket försiktig när du arbetar med verktyget. Håll barn och andra personer på avstånd under arbetet med det elektriska verktyget.

- Håll händerna borta från rörliga delar i pressområdet/expanderingsområdet. Skaderisk på grund av att fingrar eller händer kläms fast.
- Använd aldrig ett radialpressverktyg med olåst tångbult (2). Risk att det bryts och att delar som kastas iväg kan orsaka allvarliga skador.
- Radialpressar med presstång, presstång Mini, pressring med mellantång måste alltid placeras rätvinkligt mot rörexeln på pressförbindaren. Om radialpressen placeras snett gentemot rörexeln dras den på grund av den höga drivkraften till en rät vinkel mot rörexeln. Händer eller andra kroppsdelar kan då klämmas fast och/eller det finns risk för att delar bryts av och att delar som kastas iväg kan orsaka allvarliga skador.
- Använd aldrig radialpressen utan att en presstång, presstång Mini, pressring med mellantång har satts i. Starta bara maskinen för att skapa en kläm-koppling. Utan pressmottryck från pressförbindaren utsätts drivmaskinen, presstång, presstång mini, pressring med mellantång för onödigt högt tryck.
- Innan presstång, pressringar med mellanringar (presskäftar, presslingor med mellankäftar) av andra fabrikat används måste man kontrollera om de är lämpliga för REMS radialpressar. Presstångar, pressringar med mellantång av andra fabrikat kan användas i REMS Power-Press SE, REMS Power-Press, REMS Power-Press ACC, REMS Akku-Press och REMS Akku-Press ACC om de är dimensionerade för den nödvändiga skjuvkraften på 32 kN, mekaniskt passar i REMS huvudmaskin och kan spåras fast ordentligt vid slutet av deras livslängd resp. vid överbelastning brytas av utan fara, t.ex. utan risk för att delar av presskäftarna flyger iväg. Det rekommenderas att endast presstångar, pressringar med mellantång används, vilka är dimensionerade mot utmattningsbrott med en säkerhetsfaktor på $\geq 1,4$, dvs. vilka vid en nödvändig skjuvkraft på 32 kN står emot en skjuvkraft på upp till 45 kN. Läs och beakta dessutom bruksanvisningen och säkerhetsanvisningar från respektive tillverkare/leverantörer av presstångar, pressringar med mellantång och inbyggnads- och monteringsanvisningarna från tillverkare/leverantörer av pressfittningssystemet som ska utföras och beakta de eventuella användningsbegränsningar som finns angivna där. Om dessa anvisningar inte följs finns risk för att delar bryts av och att delar som kastas iväg kan orsaka allvarliga skador. Presstångar, pressringar med mellantång (presskäftar, presslingor med mellankäftar) av andra fabrikat är inte godkända av REMS för användning med REMS Power-Press E.
- Använd aldrig axialpressverktygen utan korrekt instuckna presshuvuden. Om dessa anvisningar inte följs finns risk för att delar bryts av och att delar som kastas iväg kan orsaka allvarliga skador.
- Placera vridhylsan (26) på Power-Press XL ACC passande till den presstång/mellantång som används, se 2.2. Risk för personskada.
- Se till att skruva på expanderhuvudena på expanderverktyget ända fram till stoppet. Om dessa anvisningar inte följs finns risk för att delar bryts av och att delar som kastas iväg kan orsaka allvarliga skador.
- Använd bara oskadade presstångar, presstångar Mini, pressringar, mellantångar, presshuvuden, expanderhuvuden. Skadade presstångar, presstångar Mini, pressringar, mellantångar, presshuvuden, expanderhuvuden kan klämmas fast och brytas av och/eller leda till att klämkopplingen blir felaktig. Skadade presstångar, presstångar Mini, pressringar, mellantångar, presshuvuden, expanderhuvuden får inte repareras. Om dessa anvisningar inte följs finns risk för att delar bryts av och att delar som kastas iväg kan orsaka allvarliga skador.
- Dra innan montering/demontering av presstångar, presstångar Mini, pressringar, mellantångar, presshuvuden, expanderhuvuden ur nätkabeln resp. ta bort batteriet. Risk för personskada.
- Följ underhållsföreskrifterna för det elektriska verktyget och underhålls-anvisningar för presstångar, presstångar Mini, pressringar, mellantångar, presshuvuden, expanderhuvuden. Att följa underhållsföreskrifterna har en positiv inverkan på livslängden för elverktyget, presstångarna presstångar mini, pressringar, mellantångar, presshuvuden och expanderhuvuden.
- Kontrollera regelbundet anslutningskabeln till elverktyget och eventuellt förlängningssladdar med avseende på skador. Låt vid skador dessa förnyas av kvalificerad fackpersonal eller av ett auktoriserad REMS kundtjänstverkstad.
- Överlämna endast den elektriska enheten till undervisade personer. Ungdomar får endast använda elektriska enheter om de är över 16 år gamla och om det är nödvändigt för dem att göra det i utbildningssyfte och de arbetar under uppsikt av en utbildad person.
- Barn och personer, som på grund av sin fysiska, sensoriska eller mentala förmåga eller bristande erfarenhet eller kunskap inte är i stånd att säkert manövrera den elektriska apparaten, får inte använda den här elektriska apparaten utan uppsikt eller anvisningar av en ansvarig person. Annars finns risk för felmanövrering och personskador.
- Använd endast godkända förlängningskablar med motsvarande märkning med tillräckligt ledningstvärnsnitt Använd förlängningskablar upp till en längd på 10 m med ledningstvärnsnitt 1,5 mm², på 10–30 m med ledningstvärnsnitt på 2,5 mm².

Säkerhetsanvisningar för batterier

VARNING









Läs alla säkerhetsanvisningar, anvisningar, bilder/bildtexter och tekniska data som detta elverktyg är försett med. Om man inte följer de följande anvisningarna och instruktionerna kan det uppstå elektrisk stöt, brand och/eller svåra personskador.

Spara alla säkerhetsanvisningar och instruktioner för framtida bruk.

- Batteriet får endast användas i elverktyg från REMS. Endast på det viset skyddas batteriet mot farlig överbelastning.
- Använd endast original REMS batterier med den spänning som anges på märkskylten. Om andra batterier används kan det leda till skador och risk för brand genom exploderande batterier.

- Batteriet och snabbbladdaren får endast användas inom det angivna arbets-temperaturområdet.
- REMS batterier får bara laddas med REMS snabbbladdare. Det finns risk för brand om en olämplig laddare används.
- Ladda innan den första användningen upp batteriet fullständigt i REMS snabbbladdare för att erhålla batteriets kompletta effekt. Batterier levereras ofullständigt laddade.
- Skjut in batteriet rätlinjigt och utan att använda våld. Det finns risk att batteriets kontakter blir böjda och batteriet skadas.
- Skydda batterier mot värme, solstrålning, brand, fukt och väta. Det finns risk för explosion och brand.
- Använd inte batterier i områden med risk för explosion och inte i närheten av t.ex. brännbara gaser, lösningsmedel, damm, ångor, väta. Det finns risk för explosion och brand.
- Öppna inte batterier och utför inga konstruktionsmässiga förändringar på batterierna. Det finns risk för explosion och brand till följd av kortslutning.
- Använd inte batterier med skadat batterihus eller skadade kontakter. Vid skada på och felaktig användning av batteriet kan ångor tränga ut. Ångorna kan reta luftvägarna. Tillför frisk luft och uppsök en läkare vid besvär.
- Vid felaktig användning kan vätska tränga ut ur batteriet. Rör inte vid vätskan. Batterivätska som rinner ut kan leda till irritation på huden eller brännskador. Vid kontakt skölj genast av med vatten. Hamnar vätskan i ögonen ska du dessutom uppsöka en läkare.
- Beakta de säkerhetsanvisningar som finns angivna på batteriet och på snabbbladdaren.
- Håll det batteri som inte används på avstånd från gem, mynt, nycklar, spikar, skruvar eller andra mindre metallföremål som skulle kunna orsaka en överbrygning av kontakterna. Det finns risk för explosion och brand till följd av kortslutning.
- Ta ur batteriet om det elektriska verktyget ska förvaras/lagras under en längre tid. Skydda batterikontakterna mot kortslutning t.ex. med en kåpa. Detta minskar risken för att vätska tränger ut ur det uppladdningsbara batteriet.
- Skadade batterier får inte kastas i det normala hushållsavfallet. Lämna in skadade batterier till en auktoriserad REMS kundtjänstverkstad eller ett godkänt avfallshanteringsföretag. Beakta nationella föreskrifter. Se även 6. Avfallshantering.
- Förvara batterier som inte används utom räckhåll för barn. Batterier kan t.ex. på grund av sväljning vara livsfarliga, sök omedelbart medicinsk hjälp.
- Undvik kontakt med batterier som läcker. Vätska som tränger ut kan leda till irritation på huden eller brännskador. Vid kontakt skölj genast av med vatten. Hamnar vätskan i ögonen ska du dessutom uppsöka en läkare.
- Ta ut batterierna ur elverktyget när de är förbrukade. Detta minskar risken som uppstår om vätska tränger ut ur de uppladdningsbara batterierna.
- Ladda aldrig upp inte-uppladdningsbara batterier, ta aldrig isär dem, kasta dem aldrig i eld och kortslut aldrig batterierna. Batterierna kan utlösa en brand och brista. Risk för personskada.

Symbolförklaring

	Fara med medelstor risk, som om den ej beaktas, skulle kunna ha död eller svåra personskador (irreversibla) till följd.
	Fara med låg risk, som om den ej beaktas, skulle kunna ha måttliga personskador (reversibla) till följd.
	Materialsador, ingen säkerhetsanvisning! Ingen risk för personskador.
	Före idrifttagning läs igenom bruksanvisningen
	Använd ögonskydd
	Använd hörselskydd
	Det elektriska verktyget motsvarar skyddsklass II
	Miljövänlig bortskaffning
	EG-märkning om överensstämmelse

1. Tekniska data

Ändamålsenlig användning

VARNING

REMS radialpressar är avsedda för tillverkning av pressförbindelser för alla vanliga pressmuffsystem.

REMS kaptånger är avsedda för kapning av gängstångar upp till dragbrotthållfasthetsklass 4.8 (400 N/mm²).

REMS kabelsax är avsedd för kapning av elkablar ≤ 300 mm² ($\varnothing 30$ mm).

REMS axialpressar är avsedda för tillverkning av tryckhylsförbindelser.

REMS rörexpander är avsedda för expander och kalibrering av rör.

REMS batterier är avsedda för energiförsörjning av REMS batteridrivna drivmaskiner och REMS batteridrivna LED lampa. Observera batteriets spänning.

Snabbbladdare är avsedda för uppladdning av REMS batterier.

Alla andra användningssätt är icke ändamålsenliga och tillåts därför inte.

1.1. Leveransens omfattning

Elektriska radialpresser/rörexpander: drivmaskin, bruksanvisning, låda i stålplåt.
Batteripresser/rörexpander: drivmaskin, Li-Ion batteri, snabbbladdare, bruksanvisning, låda i stålplåt.

1.2. Art.nr

REMS Power-Press SE drivmaskin	572101
REMS Power-Press drivmaskin	577001
REMS Power-Press ACC drivmaskin	577000
REMS Power-Press XL ACC	579000
REMS Mini-Press ACC drivmaskin Li-Ion	578001
REMS Mini-Press 22 V ACC drivmaskin Li-Ion	578002
REMS Akku-Press drivmaskin Li-Ion	571003
REMS Akku-Press ACC drivmaskin Li-Ion	571004
REMS Ax-Press 25 ACC drivmaskin Li-Ion	573003
REMS Ax-Press 25 L ACC drivmaskin Li-Ion	573004
REMS Ax-Press 30 drivmaskin Li-Ion	573008
REMS Ax-Press 40 drivmaskin Li-Ion	573006
REMS Akku-Ex-Press Cu ACC drivmaskin Li-Ion	575006
REMS Akku-Ex-Press P drivmaskin Li-Ion	575009
REMS Akku-Ex-Press P ACC drivmaskin Li-Ion	575008
REMS Akku-Ex-Press Q & E ACC drivmaskin Li-Ion	575005
REMS Power-Ex-Press Q & E ACC drivmaskin	575007
Expanderanordning 6–40 mm, ½–1½"	575100
Expanderanordning 54–63 mm, 2"	575101
REMS batteri Li-Ion 14,4 V, 1,5 Ah	571545
REMS batteri Li-Ion 14,4 V, 3,0 Ah	571555
REMS batteri Li-Ion 21,6 V, 1,5 Ah	571570
REMS batteri Li-Ion 21,6 V, 2,5 Ah	571571
Snabbbladdare Li-Ion/Ni-Cd 230 V	571560
Snabbbladdare Li-Ion 230 V	571575
Spänningsförsörjning Li-Ion 230 V i stället för batterier 14,4 V	571565
Verktygslåda av plåt Power-Press SE	570280
Verktygslåda av plåt REMS Power-Press	570280
Verktygslåda av plåt REMS Power-Press ACC	570280
Transportlåda XL REMS Power-Press XL ACC	579240
Verktygslåda av plåt REMS Mini-Press ACC/Mini-Press 22 V ACC	578290
Verktygslåda av plåt REMS Akku-Press/REMS Akku-Press ACC	571290
Verktygslåda av plåt REMS Ax-Press 30 / Ax-Press 40	573282
Verktygslåda av plåt REMS Akku-Ex-Press Q & E ACC	578290
Verktygslåda av plåt REMS Ax-Press 25 ACC/Ax-Press 25 L ACC	578290
Verktygslåda av plåt REMS Akku-Ex-Press Cu ACC	578290
Verktygslåda av plåt REMS Akku-Ex-Press P/Akku-Ex-Press P ACC	578290
Verktygslåda av plåt Combi Set REMS Ax-Press 25 ACC och Akku-Ex-Press P ACC	573284
REMS CleanM	140119

1.3. Användningsområde

REMS Mini-Press ACC/Mini-Press 22 V ACC radialpressverktyg för tillverkning av klämkopplingar till alla konventionella pressmuffsystem på stålrör, rostfria stålrör, kopparrör, kombinationsrör	Ø 10–40 mm Ø ¾–1¼"
Radialpressar REMS Power-Press/Power-Press ACC/Power-Press XL ACC och REMS Akku-Press/Akku-Press ACC för tillverkning av pressförbindningar för alla vanliga pressmuffsystem på stålrör, rostfria stålrör, kopparrör, laströr, plaströr med metallinlägg.	Ø 10–108 mm Ø ¾–4"
Axialpressverktyg för tillverkning av tryckhylskopplingar (påskjuthylskopplingar) på rostfria stålrör, kopparrör, plaströr, kombinationsrör	Ø 12–40 mm
REMS Akku-Ex-Press Q & E ACC för expanderings av rör/ringar för Uponor Quick & Easy-systemet	Ø 16–40 mm Ø ¾–1½"
REMS Power-Ex-Press Q & E ACC för expanderings av rör/ringar för Uponor Quick & Easy-systemet	Ø 16–63 mm Ø ½–2"
REMS Akku-Ex-Press Cu ACC för expanderings och kalibrering av mjuka kopparrör, mjuka aluminiumrör, mjuka precisionsstålrör, mjuka rostfria stålrör	Ø 8–42 mm Ø ¾–1¼"
REMS Akku-Ex-Press P och REMS Akku-Ex-Press P ACC för expanderings och kalibrering av plaströr, kombinationsrör	Ø 12–40 mm

Arbetstemperaturområde

REMS batteridrivna pressar	–10 °C – +60 °C (14 °F – +140 °F)
Batteri	–10 °C – +60 °C (14 °F – +140 °F)
Snabbbladdare	0 °C – +40 °C (32 °F – +113 °F)
Eldrivna pressar	–10 °C – +60 °C (14 °F – +140 °F)
Lagertemperaturområde	> 0 °C (32 °F)

1.4. Skjuvkraft

Radialpressarnas skjuvkraft, utan radialpresser Mini	32 kN
Skjuvkraft REMS Mini-Press ACC / Mini-Press 22 V ACC	22 kN

Skjuvkraft REMS Ax-Press 25 ACC	20 kN
Skjuvkraft REMS Ax-Press 25 L ACC	13 kN
Skjuvkraft REMS Ax-Press 30 / Ax-Press 40	30 kN
Skjuvkraft REMS Akku-Ex-Press Cu ACC / P / P ACC / Q & E ACC	20 kN
Skjuvkraft REMS Power-Ex-Press Q & E ACC	34 kN

De angivna krafterna är nominella krafter.

1.5. Elektriska data

REMS Power-Press SE	} 230 V~; 50–60 Hz; 450 W; 1,8 A 110 V~; 50–60 Hz; 450 W S3 20% (AB 2/10 min) Skyddsisolerad enligt EU-direktiv, avstörd enligt EU-direktiv
REMS Power-Press	
REMS Power-Press ACC	
REMS Power-Press XL ACC	
REMS Power-Ex-Press Q & E ACC	
REMS Mini-Press ACC	} 14,4 V =; 1,5 Ah 14,4 V =; 3,0 Ah
REMS Ax-Press 25 ACC/25 L ACC	
REMS Akku-Ex-Press Cu ACC	
REMS Akku-Ex-Press P	
REMS Akku-Ex-Press P ACC	
REMS Akku-Ex-Press Q & E ACC	} 21,6 V =; 1,5 Ah / 21,6 V =; 2,5 Ah
REMS Mini-Press 22 V ACC	
REMS Ax-Press 30	} 14,4 V =; 3,0 Ah
REMS Akku-Press, Akku-Press ACC	
REMS Ax-Press 40	} 230 V~; 50–60 Hz; 65 W 10,8–18 V =
Snabbbladdare Li-Ion/Ni-Cd	
Ingående	230 V~; 50–60 Hz; 65 W
Utgående	10,8–18 V =
Skyddsisolerad enligt EU-direktiv, avstörd enligt EU-direktiv	
Input	110 V~; 50–60 Hz; 65 W
Output	10,8–18 V =
Skyddsisolerad enligt EU-direktiv, avstörd enligt EU-direktiv	
Snabbbladdare Li-Ion	} 230 V~; 50–60 Hz; 70 W 10,8–21,6 V =
Ingående	
Utgående	Skyddsisolerad enligt EU-direktiv, avstörd enligt EU-direktiv
Input	110 V~; 50–60 Hz; 70 W
Output	10,8–21,6 V =
Skyddsisolerad enligt EU-direktiv, avstörd enligt EU-direktiv	
Spänningsförsörjning	} 230 V~; 50–60 Hz 14,4 V =; 6 A–33 A
Ingående	
Utgående	Skyddsisolerad enligt EU-direktiv, avstörd enligt EU-direktiv
Input	110 V~; 50–60 Hz
Output	14,4 V =; 6 A–33 A
Skyddsisolerad enligt EU-direktiv, avstörd enligt EU-direktiv	

1.6. Mått

REMS Power-Press SE	430×118×85 mm (16,9"×4,6"×3,3")
REMS Power-Press, Power-Press ACC	370×235×85 mm (14,6"×9,2"×3,3")
REMS Power-Press XL ACC	525×255×90 mm (20,7"×10,0"×3,5")
REMS Mini-Press ACC	288×260×80 mm (11,3"×10,2"×3,1")
REMS Mini-Press 22 V ACC	273×260×75 mm (10,7"×10,2"×3,0")
REMS Akku-Press, Akku-Press ACC	338×298×85 mm (13,3"×11,7"×3,3")
REMS Ax-Press 25 ACC	295×260×80 mm (11,6"×10,2"×3,3")
REMS Ax-Press 25 L ACC	325×260×80 mm (12,8"×10,2"×3,1")
REMS Ax-Press 40	330×320×85 mm (13"×12,6"×3,3")
REMS Ax-Press 30	290×235×75 mm (11,4"×9,2"×3,0")
REMS Akku-Ex-Press Cu ACC	265×260×80 mm (10,4"×10,2"×3,1")
REMS Akku-Ex-Press P, Akku-Ex-Press P ACC	275×260×80 mm (10,8"×10,2"×3,1")
REMS Akku-Ex-Press Q & E ACC	290×260×80 mm (11,4"×10,2"×3,1")
REMS Power-Ex-Press Q & E ACC	420×245×81 mm (16,5"×9,6"×3,2")

1.7. Vikt

REMS Power-Press SE drivmaskin	4,7 kg (10,4 lb)
REMS Power-Press / ACC drivmaskin	4,7 kg (10,4 lb)
REMS Power-Press XL ACC	5,5 kg (12,1 lb)
REMS Mini-Press ACC drivmaskin utan batteri	2,1 kg (4,5 lb)
REMS Mini-Press 22 V ACC drivmaskin utan batteri	2,1 kg (4,5 lb)
REMS Akku-Press / ACC drivmaskin utan batteri	3,8 kg (8,3 lb)
REMS Ax-Press 25 ACC drivmaskin utan batteri	2,6 kg (5,6 lb)
REMS Ax-Press 25 L ACC drivmaskin utan batteri	2,8 kg (6,1 lb)
REMS Ax-Press 30 drivmaskin utan batteri	3,9 kg (8,6 lb)
REMS Ax-Press 40 drivmaskin utan batteri	5,4 kg (11,8 lb)
REMS Akku-Ex-Press Cu ACC drivmaskin utan batteri	2,3 kg (5,0 lb)
REMS Akku-Ex-Press P / ACC drivmaskin utan batteri	2,0 kg (4,4 lb)
REMS Akku-Ex-Press Q & E ACC drivmaskin utan batteri	2,0 kg (4,4 lb)
REMS Power-Ex-Press Q & E ACC drivmaskin	5,6 kg (12,2 lb)
REMS batteri Li-Ion 14,4 V, 1,5 Ah	0,3 kg (0,6 lb)
REMS batteri Li-Ion 14,4 V, 3,0 Ah	0,5 kg (1,1 lb)
REMS batteri Li-Ion 21,6 V, 1,5 Ah	0,4 kg (0,9 lb)

REMS batteri Li-Ion 21,6 V, 2,5 Ah	0,4 kg	(0,9 lb)
Presskäftar (medelvikt)	1,8 kg	(3,9 lb)
Presskäftar Mini (medelvikt)	1,2 kg	(2,6 lb)
Presshuvuden (par, medelvikt)	0,3 kg	(0,6 lb)
Expanderhuvud (medelvikt)	0,2 kg	(0,4 lb)
Mellantång Z2	2,0 kg	(4,8 lb)
Mellantång Z4	3,6 kg	(7,8 lb)
Mellantång Z5	3,8 kg	(8,2 lb)
Mellantång Z6	5,5 kg	(12,1 lb)
Pressring M54 (PR-3S)	3,1 kg	(6,7 lb)
Pressring U75 (PR-3B)	2,7 kg	(5,9 lb)

1.8. Buller

Ljudnivå på arbetsplatsen			
REMS Power-Press SE	$L_{pA} = 76$ dB	$L_{WA} = 87$ dB	$K = 3$ dB
REMS Power-Press /ACC/XL ACC	$L_{pA} = 81$ dB	$L_{WA} = 92$ dB	$K = 3$ dB
REMS Mini-Press ACC/22 V ACC	$L_{pA} = 73$ dB	$L_{WA} = 84$ dB	$K = 3$ dB
REMS Akku-Press /ACC	$L_{pA} = 74$ dB	$L_{WA} = 85$ dB	$K = 3$ dB
REMS Ax-Press 25 ACC /L ACC	$L_{pA} = 73$ dB	$L_{WA} = 84$ dB	$K = 3$ dB
REMS Ax-Press 30 / Ax-Press 40	$L_{pA} = 74$ dB	$L_{WA} = 85$ dB	$K = 3$ dB
REMS Akku-Ex-Press Cu ACC	$L_{pA} = 73$ dB	$L_{WA} = 84$ dB	$K = 3$ dB
REMS Akku-Ex-Press P /ACC	$L_{pA} = 73$ dB	$L_{WA} = 84$ dB	$K = 3$ dB
REMS Akku-Ex-Press Q & E ACC	$L_{pA} = 73$ dB	$L_{WA} = 84$ dB	$K = 3$ dB
REMS Power-Ex-Press Q & E ACC	$L_{pA} = 81$ dB	$L_{WA} = 92$ dB	$K = 3$ dB

1.9. Vibrationer

Vägt effektivvärde $< 2,5$ m/s² $K = 1,5$ m/s²

Det angivna vibrationsemissionsvärdet har uppmätts enligt ett standardiserat test och kan användas som grund för jämförelse med ett annat elektriskt verktyg. Det angivna vibrationsemissionsvärdet kan även användas för en inledande uppskattning av emissionen.

⚠ OBSERVERA

Vibrationsemissionsvärdet kan avvika från det angivna värdet vid användning av det elektriska verktyget, detta beror på sättet som maskinen används på. Det är en fördel att fastställa säkerhetsangivning för användaren.

2. Igångsättning

⚠ OBSERVERA

Efter att huvudmaskinen har lagrats under en längre tid, måste innan en ny idrifttagning görs, först övertrycksventilen (13) aktiveras genom att man trycker på returknappen. Om den sitter fast eller går tungt får en pressning inte utföras. Huvudmaskinen måste lämnas in till en auktoriserad REMS kundverkstad för kontroll.

⚠ OBSERVERA

Transportvikter över 35 kg ska bäras av minst 2 personer.

Vid användning av REMS presstångar, REMS presstångar Mini, REMS pressringar med mellantånger, REMS presshuvuden, REMS expanderhuvuden för olika rörförbindelse-system gäller alltid aktuell försäljningsdokumentation från REMS, se även www.rems.de → Nedladdning → Produktkataloger -prospekt. Om systemtillverkaren ändrar komponenter för rörkopplings-system eller nya komponenter kommer ut på marknaden, måste man begära information om de aktuella användningsföreskrifterna från REMS (fax +49 7151 17 07-110) eller e-post info@rems.de. Med reservation för ändringar och misstag.

2.1. Elektrisk anslutning

⚠ VARNING

Kontrollera nätspänningen! Innan huvudmaskinen resp. snabbbladdare ansluts måste man kontrollera om spänningen som anges på typskylten motsvarar nätspänningen. På byggarbetsplatser, i fuktig omgivning, inom- och utomhus eller på jämförbara uppställningsplatser får elverktyget endast drivas från nätet via en FI-brytare (felströmsskydds-brytare) som avbryter energitillförseln så snart avledningsströmmen till jorden överskrider 30 mA för 200 ms.

Batterier

OBS

För alltid in batteriet 14,4 V (25) vertikalt i huvudmaskinen eller snabbbladdaren. Om det förs in snett skadas kontaktarna, vilket kan leda till kortslutning och därmed skada batteriet.

Djupurladdning genom underspänning

En lägsta spänning får inte underskridas hos batterier Li-Ion eftersom batteriet annars kan skadas genom "djupurladdning". Cellerna i REMS batterier Li-Ion har vid leveransen laddats till ca 40%. Därför måste batterier Li-Ion laddas före användning och sedan laddas regelbundet. Om denna föreskrift från celltillverkaren inte följs kan batteriet Li-Ion skadas till följd av djupurladdning.

Djupurladdning genom lagring

Om ett relativt lågt laddat batteri Li-Ion lagras kan den vid längre lagring djupurladdas genom självurladdning och därmed skadas. Batterier Li-Ion måste därför laddas före lagring och laddas upp igen senast var sjätte månad, och före ny belastning måste de laddas på nytt.

OBS

Ladda batteriet före användning. Batterier Li-Ion ska regelbundet laddas för att undvika djupurladdning. Vid djupurladdning skadas batteriet.

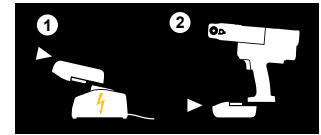
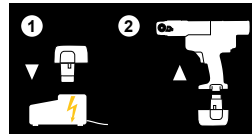

Använd enbart REMS snabbbladdare för uppladdning. Nya batterier Li-Ion och batterier som inte används under en längre tid när först full kapacitet efter flera laddningar. Det är inte tillåtet att ladda inte återuppladdningsbara batterier.

Laddningstillståndskontroll för alla pressar som drivs med litiumjonbatterier

Alla REMS batteridrivna pressar är från och med 2011-01-01 är utrustade med en elektronisk laddningstillståndskontroll i form av en laddningstillståndskontroll med en tvåfärgad grön/röd strömlampa (23). Strömlamporna lyser grön när batteriet är fulladdat eller fortfarande är tillräckligt laddat. Strömlamporna lyser röd när batteriet måste laddas. Om detta tillstånd förekommer under pressningen och pressningen inte slutförs helt måste pressningen slutföras med ett laddat batteri Li-Ion. Om huvudmaskinen inte används slocknar strömlamporna efter ca 2 timmar men tänds igen när den används på nytt.

Stegvis laddningstillståndskontroll (28) för batterierna li-Ion 21,6 V

Den stegvisa laddningstillståndskontrollen visar laddningstillståndet hos batteriet med hjälp av 4 lysdioder. Efter en tryckning på knappen med batterisymbolen lyser minst en lysdiod under några sekunder. Ju flera lysdioder som lyser grönt, desto högre är batteriets laddningstillstånd. Om en lysdiod blinkar rött måste batteriet laddas upp.

Snabbbladdare litiumjon/Ni-Cd och snabbbladdare litiumjon (Art.nr 571560 och 571575)

Om nätkontakten har satts i lyser den vänstra kontrollampen kontinuerligt. Om batteriet sitter i snabbbladdaren blinkar den gröna kontrollampen och batteriet laddas. Om den gröna kontrollampen lyser kontinuerligt är batteriet uppladdat. Om den röda kontrollampen blinkar är batteriet defekt. Om den röda kontrollampen lyser kontinuerligt ligger temperaturen på snabbbladdaren och / eller batteriet utanför det tillåtna arbetsområdet mellan 0°C och +40°C.

OBS

Snabbbladdaren är inte avsedd för utomhusbruk.

2.2. Montering (byte) av presstången, presstången Mini (Fig. 1 (1)), presstång (4G) (Fig. 15), presstång (S) (Fig. 16), pressringen (PR-3S) med mellantång (Fig. 17), pressringen (PR-3B) med mellantång (Fig. 18), pressringen 45° (PR-2B) med mellantång (Fig. 19), för radialpressar

Dra ut nätkontakten eller avlägsna batteriet. Använd endast presstångar, presstångar Mini resp. pressringar med systemspecifik presskontur motsvarande pressfittingsystemet som ska pressas. Presstångar, presstångar Mini resp. pressringar har på pressbackarna resp. presssegmenten försetts med bokstäver för att identifiera presskonturen och med en siffra för att identifiera storleken. Mellantångarna är märkta med bokstaven Z och en siffra, som är till för att tilldela tången till den tillåtna pressringen, vilken bär samma märkning. Pressringen 45° (PR-2B) får endast ansättas med en vinkel på 45° mot mellantången Z1/mellantången mini Z1 (fig. 19). Läs och beakta inbyggnads- och monteringsanvisningar från tillverkaren/leverantörer av pressfittingsystemet som ska utföras. Pressa aldrig med en olämplig presstång, presstång Mini resp. pressring och mellantång, mellantång Mini (presskontur, storlek). Pressförbindelsen kan förstöras och maskinen liksom presstångarna, presstångarna Mini resp. pressringarna och mellantången, mellantång Mini kan skadas.

Det är en fördel att lägga huvudmaskinen på ett bord eller på golvet. Vridhylsan (Fig. 20 (27)) på REMS Power-Press XL ACC måste placeras passande till den presstång/mellantång som används. För att använda mellantången Z6 XL måste vridhylsan (27) vridas ända tills den hakar fast så att den inte täcker över drivhusets slits. För alla andra presstångar/mellantånger ska vridhylsan (27) vridas ända tills den hakar fast så att den täcker över drivhusets slits. Montering (byte) av presstången, presstången Mini resp. mellantången, mellantång Mini kan endast göras när pressrullarna (5) har körts tillbaka helt och hållet. Tryck i förekommande fall på REMS Power-Press SE riktningssomkopplaren (7) åt vänster och tryck in säkerhetsströmbrytaren (8), på REMS Mini-Press ACC, REMS Mini-Press 22 V ACC, REMS Power-Press/Power-Press ACC/Power-Press XL ACC och REMS Akku-Press/Akku-Press ACC, tryck in återställningsknappen (13), ända tills pressrullarna (5) dras tillbaka helt.

⚠ OBSERVERA

Placera alltid vridhylsan (27) passande till den presstång/mellantång som används, så att den hakar fast, klämrisik!

Öppna tångbulten (2). Tryck på låsstiftet/regeln (4), tångbulten (2) hoppar ut fjäderbelastat. Sätt i önskad presstång, presstång mini (1) mellantång, mellantång Mini (19). Skjut fram tångbulten (2) tills låsstiftet/regeln (4) hakar fast. Tryck när du gör det ner trycklisten/knappen (3) direkt över tångbulten (2). Starta inte radialpressning utan att en presstång, presstång Mini resp. pressring med mellantång, mellantång Mini har satts i. Pressning är endast avsedd för att tillverka en pressförbindelse. Utan pressmottryck som skapas av pressförbindaren belastas huvudmaskinen resp. presstången, presstången Mini, pressringen, mellantången och mellantång Mini onödigt högt.

⚠ OBSERVERA

Pressa aldrig mot tånghållarens låsta bultar (2). Risk att delen bryts, delar som slungas iväg kan orsaka allvariga skador!

2.3. Montering (byte) av presshuvudena (14) hos axialpressverktyg (fig. 6, 9)

Ta ur batteriet. Använd endast presshuvuden av rätt system. REMS presshuvuden är märkta med bokstäver som betecknar tryckhyllsystemet och med en siffra som anger storleken. Läs och beakta inbyggnads- och monteringsanvisningar från tillverkaren/leverantörer av det aktuella systemet. Använd aldrig presshuvuden med fel passform (tryckhyllsystem, storlek). Kopplingen kan bli oanvändbar och maskinen och presshuvudena kan förstöras.

Stick i de utvalda presshuvudena (14) fullständigt, vrid om erforderligt tills de låses (kullåsning). Håll presshuvudena och fästet i pressverktyget rena.

2.4. Montering (byte) av expanderhuvud (16) på REMS Akku-Ex-Press Q&E ACC och REMS Power-Ex-Press Q&E ACC (fig. 7, 8)

Dra ut nätkontakten eller avlägsna batteriet. Använd endast original Uponor Quick & Easy expanderhuvuden. Läs och beakta inbyggnads- och monteringsanvisningar från tillverkaren/leverantörer av det aktuella systemet. Använd aldrig expanderhuvuden med fel passform (system, storlek). I annat fall kan kopplingen bli oanvändbar och maskinen och expanderhuvudena förstöras. Smörj in konen på expanderdornet (18) något. Skruva på det utvalda expanderhuvudet till anslaget på expanderverktyget. Läs och beakta inbyggnads- och monteringsanvisningar från tillverkaren/leverantörer av det aktuella systemet. REMS expanderhuvud P och Cu är inte avsedda för rörexpanderna REMS Akku-Ex-Press Q&E ACC och REMS Power-Ex-Press Q&E ACC och får därför inte användas.

Byte av expanderanordningen för REMS Power-Ex-Press Q&E ACC

Dra ut nätkontakten. Skruva av expanderanordningen (15) från REMS Power-Ex-Press Q&E ACC. Skruva på den valda expanderanordningen till stoppet och dra fast den för hand.

2.5. Montering (byte) av expanderhuvudet (16) på REMS Akku-Ex-Press Cu ACC (Fig. 11)

Avlägsna batteriet. Smörj in konen på expanderdornet något. Skruva på det utvalda expanderhuvudet till anslaget på expanderanordningen (15). Nu måste expanderanordningen ställas in så att skjutkraften på huvudmaskinen vid slutet av expanderingen tas upp av huvudmaskinen och inte av expanderhuvudet. För att göra det måste expanderanordningen (15) liksom det påskruvade expanderhuvudet skruvas av från huvudmaskinen. Låt frammatningskolven gå fram så långt som möjligt utan att maskinen kopplar över till tillbakaspolning. I denna position måste expanderanordningen med det påskruvade expanderhuvudet skruvas på så långt på drivmaskinen tills expanderbackarna (17) på expanderhuvudet (16) är helt öppnade. I denna position ska expanderdornet säkras med låsmuttern (24).

2.6. Montering (byte) av expanderhuvudet (16) på REMS Akku-Ex-Press P, REMS Akku-Ex-Press P ACC (Fig. 10)

Avlägsna batteriet. Smörj in konen på expanderdornet (18) något. Skruva på det utvalda expanderhuvudet (16) till anslaget på expanderanordningen (15). Använd endast systemspecifika expanderhuvuden. Expanderhuvuden har försatts med bokstäver som kännetecknar tryckhyllsystemet och en siffra som kännetecknar storleken. Läs och beakta inbyggnads- och monteringsanvisningar från tillverkaren/leverantörer av det aktuella systemet. Expandera aldrig med olämpliga expanderhuvuden (tryckhyllsystem, storlek). Förbindelse kan bli oanvändbar och maskinen liksom expanderhuvudena kan skadas.

OBS

Tänk på att avståndet måste vara tillräckligt stort mellan tryckhyslan och expanderhuvudet (16) under expanderingen eftersom expanderbackarna (17) annars böjs eller går av.

3. Användning

⚠ OBSERVERA

Efter att huvudmaskinen har lagrats under en längre tid, måste innan en ny idrifttagning görs, först övertrycksventilen (13) aktiveras genom att man trycker på återställningsknappen. Om den sitter fast eller går tungt får en pressning inte utföras. Huvudmaskinen måste lämnas in till en auktoriserad REMS kundverkstad för kontroll.

3.1. Radialpressverktyg (Fig. 1 till 5 och 15 till 20)

Innan varje användning ska presstång, presstång mini, pressring och mellantång och mellantång mini, i synnerhet pressbackarna (10) presskonturer (11, 22) resp. alla 3 press segment kontrolleras avseende skador och nötning. Skadade eller avnötta presstångar, presstångar mini, pressringar, mellantångar och mellantång mini får inte längre användas. Det finns annars risk för att pressningen blir felaktig resp. risk för olycka.

Innan varje användning ska en provpressning med ilagd pressförbindare göras med huvudmaskinen och den respektive isatta presstången, presstång mini, med en respektive ilagd pressring med mellantång resp. mellantång mini. Presstång, presstång mini (1), pressring (20) med mellantång resp. mellantång mini måste mekaniskt passa in i huvudmaskinen och de måste kunna stängas igen ordentligt. Efter genomförd pressning syns att pressbackarna (10), pressringarna (20), press segmenten (21) är helt slutna både vid deras spets (Fig. 1, och Fig. 15 till 19 vid "A") och på den motsatta sidan (Fig. 1, och Fig. 15 till 19 vid "B"). Förbindelsens täthet måste kontrolleras (uppmärksamma nationella föreskrifter, normer, riktlinjer osv.)

Om en tydlig grad bildas i presshyslan när presstången, presstången Mini stängs, kan detta bero på att pressningen är felaktig eller otät (se 5. Fel).

⚠ OBSERVERA

För att förhindra att det uppstår skador på pressenheten måste man i arbetsituationer, som beskrivs i fig. 12 till 14 som exempel, se till att det inte förekommer någon förspänning mellan presstång, presstång Mini, pressring, mellantång, mellantång Mini, fitting och huvudmaskin. Om dessa anvisningar inte följs finns risk för att delar bryts av och att delar som kastas iväg kan orsaka allvarliga skador.

3.1.1. Arbetsgång

Pressa ihop presstångar, presstångar Mini (1) manuellt så att den precis kan pressas över klämkopplingen. Håll verktyget vinkelrätt mot röret. Släpp pressbackarna så att de sluter sig om klämkopplingen. Håll drivmaskinen i maskingreppet (6) och handtaget (9).

Lägg pressringen (20) runt pressförbindaren. Lägg i mellantång/mellantång mini (19) i huvudmaskinen och föregå tånghållarbulten, placera vridhyslan (27) vid behov, se 2.2. Tryck ihop mellantång/mellantång mini (19) för hand ända tills mellantången/mellantång mini kan läggas an mot pressringen. Släpp mellantången/mellantång mini så att mellantångens radierna/halvkulorna på mellantången/mellantång mini ligger an ordentligt mot pressringens cylinderrullar/kulskålar och pressringen ligger an ordentligt mot pressmuffen. Tänk med mellantång Z1 och mellantång mini Z1 på att pressringen bara får ansättas med en vinkel på 45°.

Tryck på REMS Power-Press SE riktningsskopplaren (7) åt höger (framåt) och tryck in säkerhetsstömbrytaren (8). Håll säkerhetsstömbrytaren (8) intryckt tills pressningen har genomförts och presstången resp. pressringen är sluten. Släpp omedelbart säkerhets-vippbrytaren. Tryck riktningsskopplaren (7) åt vänster (tillbakagång) och tryck på säkerhetsstömbrytaren (8) tills pressrullarna är tillbakadragna och säkerhetslirkopplingen börjar slira. Släpp omedelbart säkerhetsstömbrytaren.

OBS

Belasta inte säkerhetslirkopplingen i onödan. Släpp säkerhetsstömbrytaren omedelbart efter att presstången har stängts igen resp. efter att pressrullarna har dragits tillbaka. Säkerhetslirkopplingen utsätts liksom alla typer av lirkopplingar för förlitning. Om det belastas i onödan slits den snabbare och kan därmed förstöras.

REMS Power-Press och REMS Akku-Press: Håll säkerhetsstömbrytaren (8) intryckt tills pressningen har genomförts och presstången resp. pressringen är sluten stängda. Akustisk signal (knackning) efter avslutad pressoperation ger möjlighet till optisk kontroll. Tryck återställningsknapp (13), tills pressrullarna (5) är tillbakadragna.

REMS Mini-Press ACC, REMS Mini-Press 22 V ACC, REMS Akku-Press ACC, REMS Power-Press ACC, Power-Press XL ACC: Håll säkerhetsstömbrytaren (8) intryckt tills pressningen har genomförts och presstången resp. pressringen är sluten stängda. Efter slutförd pressning kopplar drivmaskinen automatiskt om till returgång (tvångsstyrt förlopp). Detta indikeras genom en akustisk signal (knackande).

Tryck ihop presstången, presstången Mini för hand så att den tillsammans med huvudmaskinen kan dras av från pressfittingen. Mellantång, mellantång mini tryckas samman för hand så att den tillsammans med huvudmaskinen kan dras av från pressringen. Öppna pressringen för hand så att den kan dras ut från pressfittingen.

3.1.2. Funktionssäkerhet

Hos REMS Power-Press SE avslutas pressningen när man släpper säkerhets-vippbrytaren (8). För att mekaniskt skydda drivmaskinerna finns en varvtalsberoende lirkoppling som verkar i pressrullarnas båda ändlägen. Belasta inte säkerhetslirkopplingen i onödan. REMS Power-Press SE är dessutom utrustad med säkerhetselektronik som stänger av drivmaskinen vid överbelastning. Man kan som regel därefter fortsätta använda maskinen, såvida inte säkerhetselektroniken stänger av drivmaskinen upprepade gånger efter att pressningen har genomförts. I så fall måste drivmaskinen kontrolleras/repaseras av et auktoriserad REMS kundtjänstverkstad. Stängs drivmaskinen ändå av redan innan pressningen har utförts, måste drivmaskinens omgående kontrolleras/repaseras av et auktoriserad REMS kundtjänstverkstad.

REMS Power-Press och REMS Akku-Press avslutar pressningen automatiskt, avger då en akustisk signal (knackning).

REMS Mini-Press ACC, REMS Mini-Press 22 V ACC, REMS Akku-Press ACC, REMS Power-Press ACC och Power-Press XL ACC avslutar pressningen automatiskt, avger då en akustisk signal (knackning) och löper automatiskt tillbaka (tvångsstyrt förlopp).

OBS

En felfri pressning kan endast uppnås om presstången, presstången Mini, pressringen, presssegmenter är helt sluten. Efter genomförd pressning syns det både på dess spets (fig. 1 och fig. 15 till 19 vid "A") samt på motsatt sida (fig. 1 och fig. 15 till 19 vid "B") att pressbackarna (10), pressringarna (20) resp. presssegmenten (21) är helt slutna. Om det syns en tydlig grad på presshyslan när presstången, presstången Mini, pressringen, resp. presssegmentet sluts kan pressningen vara felaktig eller otät (se 5. Störningar).

3.1.3. Arbets säkerhet

För att uppfylla kraven på arbetsskydd är drivmaskinerna utrustade med en säkerhetsstömbrytare (8) som kan stänga motor och drivmekanismen omedel-

bart om ett faromoment uppstår. Verktuget kan ställas om till tillbakagång oberoende av vilket läge drivmekanismen står i.

3.2. Axialpressar (fig. 6, 9)

Beakta axialpressarnas olika arbetsområden Aktuell försäljningsdokumentation gäller, se även www.rems.de → Nedladdning → Produktkataloger, -prospekt. Tänk på att presshuvudena (14) sätts in i pressmaskinen så att pressningen i bästa fall genomförs i ett slag. I en del fall är detta inte möjligt, då måste man för- och färdigpressa. För att göra det måste man före den andra pressningen sätta i ett presshuvud eller båda presshuvudena med 180° vridning så att det uppstår ett mindre avstånd mellan dem.

3.2.1. REMS Ax-Press 30 / Ax-Press 40 (Fig. 6)

Lägg i den förmonterade tryckhylskopplingen i presshuvudena (14). Håll drivmaskinen i maskingreppet (6) och i handtaget (9) och låt säkerhetsstömbrytaren (8) vara nedtryckt ända tills tryckhysan ligger an mot tryckhylskopplingens fläns. Då avges en akustisk signal (knackning). REMS Ax-Press 30: Efter utförd pressning kopplas drivmaskinen automatisk om till bakåtdrift (tvångsstyrning). Detta indikeras genom en akustisk signal (knackande). REMS Ax-Press 40: Tryck på återställningsknappen (13) tills presshuvudena (14) är helt inkörda igen. Om det efter att presshuvudena har slutits uppstår ett tydligt glapp mellan tryckhysan och tryckhylsförbindarens ansats kan pressningen bli felaktig eller otät (se 5. Störningar). Läs igenom och följ inbyggnads- och monteringsanvisningarna från tillverkaren av tryckhylssystemet som ska skapas.

⚠ OBSERVERA

Klämningsrisk! Håll händerna borta från det område där presshuvudena (14) rör sig!

3.2.2. REMS Ax-Press 25 ACC, REMS Ax-Press 25 L ACC (Fig. 9)

Lägg i en förmonterad tryckhylsförbindelse i presshuvudena (14). Eventuellt måste man hos REMS Ax-Press 25 L ACC uppnå det smalare avståndet hos presshuvudena genom att det yttre presshuvudet flyttas till den mittr presshuvudpositionen. Håll huvudmaskinen antingen med en hand på brytarhandtaget (9) eller med båda händerna på hushandtaget (6) och brytarhandtaget (9). Håll säkerhetsstömbrytaren (8) intryckt ända tills tryckhysan ligger an vid tryckhylsförbindarens ansats. Huvudmaskinen kopplar då automatiskt till tillbakaspjölning (tvångsförlopp).

Om det efter att presshuvudena har slutits uppstår ett tydligt glapp mellan tryckhysan och tryckhylsförbindarens ansats kan pressningen bli felaktig eller otät (se 5. Störningar). Läs igenom och följ inbyggnads- och monteringsanvisningarna från tillverkaren av tryckhylssystemet som ska skapas.

Till tryckhylssystem IV behövs olika presshuvuden för en rörstorlek. Läs igenom och följ inbyggnads- och monteringsanvisningarna från tillverkaren av tryckhylssystemet som ska skapas.

⚠ OBSERVERA

Klämningsrisk! Håll händerna borta från det område där presshuvudena (14) rör sig!

3.3. Expandera

3.3.1. REMS Akku-Ex-Press Q&E ACC, REMS Power-Ex-Press Q&E ACC (fig. 7, 8)

Läs och beakta inbyggnads- och monteringsanvisningar från tillverkaren/leverantörer av det aktuella systemet. Skjut Q & E ring av erforderlig storlek på röret. För in expanderhuvudet i röret och tryck expanderhuvudet/drivmaskinen mot röret. Slå på drivmaskinen (8). Om expanderhuvudet är öppet, kopplar drivmaskinen automatiskt om till tillbakagång och expanderhuvudet stängs igen. För REMS Akku-Ex-Press Q&E ACC håll säkerhetsstömbrytaren (8) intryckt igen och skjut på expanderhuvudet/drivmaskinen ytterligare. Röret måste då vridas något. Upprepa expanderingsprocessen tills expanderbackarna (17) är inskjutna i röret till stopp. För REMS Power-Ex-Press Q&E ACC ska man efter varje expanderprocedur släppa säkerhetsstömbrytaren (8), vänta tills expanderdornet har körts tillbaka helt och hållet och sedan på nytt trycka på säkerhetsstömbrytaren (8). Expanderproceduren måste upprepas ända tills expanderbackarna (17) har skjutits in i röret ända till anslaget.

3.3.2. REMS Akku-Ex-Press P (Fig. 10)

På REMS Akku-Ex-Press P skjuts tryckhysan över röret, expanderhuvudet förs in i röret ända till anslaget och expanderhuvudet/huvudmaskinen trycks mot röret. Sätt på huvudmaskinen (8). Tänk på att avståndet måste vara tillräckligt stort mellan tryckhysan och expanderhuvudet under expanderingen eftersom expanderbackarna (17) annars kan böjas eller gå av. Håll säkerhetsstömbrytaren (8) intryckt ända tills röret har expanderats. Det indikeras med hjälp av en hörbar signal (knäppa). Efter en kort paus för stabilisering av det expanderade röret ska återställningsknappen (13) hållas intryckt ända tills expanderdornet (18) körts tillbaka helt och hållet. Expandera eventuellt flera gånger. Röret måste då vridas något. Läs igenom och följ inbyggnads- och monteringsanvisningarna från systemtillverkaren.

3.3.3. REMS Akku-Ex-Press P ACC, REMS Akku-Ex-Press Cu ACC (Fig. 10, 11)

För REMS Akku-Ex-Press P ACC skjuts tryckhysan över röret, expanderhuvudet förs in i röret ända till anslaget och expanderhuvudet/huvudmaskinen trycks mot röret. Sätt på huvudmaskinen (8). Tänk på att avståndet måste vara tillräckligt stort mellan tryckhysan och expanderhuvudet under expanderingen eftersom expanderingsbackarna (17) annars kan böjas eller gå av. Håll säkerhetsstömbrytaren (8) intryckt ända tills röret har expanderats. Det visas med hjälp av en hörbar signal (knäppa). Expandera eventuellt flera gånger. Röret

måste då vridas något. Läs och beakta inbyggnads- och monteringsanvisningar från tillverkaren/leverantörer av det aktuella systemet.

För REMS Akku-Ex-Press Cu ACC förs expanderhuvudet in i röret ända till anslaget och expanderhuvudet/huvudmaskinen trycks mot röret. Sätt på huvudmaskinen. Om huvudet är öppet kopplar huvudmaskinen automatiskt till tillbakaspjölning och expanderhuvudet stängs åter. Läs och beakta inbyggnads- och monteringsanvisningar från tillverkaren/leverantörer av det aktuella systemet.

3.4. Kontroll av batteriets laddningstillstånd med djupurladdningsskydd

Alla REMS batteridrivna pressar är från och med 2011-01-01 utrustade med en elektronisk laddningstillståndskontroll i form av en laddningstillståndsindikator med en tvåfärgad grön/röd strömlampa (23). Strömlampan lyser grön när batteriet är fulladdat eller fortfarande är tillräckligt laddat. Strömlampan lyser röd när batteriet måste laddas. Om detta tillstånd förekommer under pressningen och pressningen inte slutförs helt måste pressningen slutföras med ett laddat batteri Li-Ion. Om huvudmaskinen inte används slöcknar strömlampan efter ca 2 timmar men tänds igen när den används på nytt.

3.5. Stegvis laddningstillståndsindikator (26) för batterierna li-Ion med 21,6 V

Den stegvisa laddningstillståndsindikator visar laddningstillståndet hos det uppladdningsbara batteriet med hjälp av 4 lysdioder. Efter en tryckning på knappen med batterisymbolen lyser minst en lysdiod under några sekunder. Ju flera lysdioder som lyser grönt, desto högre är batteriets laddningstillstånd. Om en lysdiod blinkar rött måste batteriet laddas upp.

4. Underhåll/kontroll

⚠ VARNING

Oavsett nedanstående underhåll rekommenderar vi att REMS huvudmaskiner tillsammans med alla verktyg (t.ex. presstånger, presstånger Mini, pressringar med mellantång, mellantång Mini, presshuvuden, expanderhuvuden) och tillbehör (t.ex. batteri, snabbbladdare) minst en gång om året lämnas in till ett auktoriserad REMS kundtjänstverkstad för inspektion och upprepad kontroll av elektriska verktyg enligt EN 62638:2010-08 (VDE 0702).

4.1. Kontroll/reparation

⚠ VARNING

Innan underhålls- och reparationsarbeten påbörjas måste alltid verktyget var urkopplat från strömmen! Dessa arbeten får endast genomföras av kvalificerad fackpersonal.

REMS Power-Press SE har underhållsfri växellåda. Den är infettad på fabrik och behöver ej underhållas. Motorn REMS Power-Press SE, REMS Power-Press, REMS Power-Press ACC, REMS Power-Press XL ACC och REMS Power-Ex-Press Q&E ACC har kolborstar. Dessa slits med tiden och måste därför kontrolleras och bytas då och då. Använd endast original REMS kolborstar. Drivmaskinen REMS Power-Press SE har en säkerhetslirkoppling. Den förslits och måste kontrolleras resp. bytas ut då och då. Använd endast original REMS säkerhetslirkoppling. DC-motorens kolborstar slits på batteridrivna drivmaskiner. Dessa kan inte bytas ut, utan hela DC-motorn måste bytas. Tätningringarna (o-ringar) slits på alla elhydrauliska drivmaskiner. De måste därför kontrolleras och bytas ut då och då. Vid otillräcklig presskraft eller oljeläckage måste drivmaskinen lämnas till ett auktoriserad REMS kundtjänstverkstad för kontroll och service.

OBS

Skadade eller utslitna presstånger, presstånger Mini, pressringar, mellantånger, presshuvuden, expanderhuvuden kan inte repareras.

4.2. Underhåll

⚠ VARNING

Innan underhållsarbeten dra ur stickproppen resp. ta ur batteriet!

Håll presstånger, presstånger Mini, pressringar, mellantånger, mellantång Mini, presshuvudena och expanderhuvudena, framför allt även deras fästen rena. Rengör kraftigt nedsmutsade metalldelar med maskinrengöringsmedel REMS CleanM (Art. nr. 140119) och skydda dem därefter mot rost.

Rengör plastdelar (t.ex. höljen, batterier) endast med maskinrengöringsmedel REMS CleanM (Art. nr. 140119) eller mild tvålösning och fuktig trasa. Använd inga hushållsrengöringsmedel. Dessa innehåller ofta kemikalier, som kan skada plastdelarna. Använd absolut inte bensin, terpentinolja, utspädningsmedel eller liknande produkter till rengöring av plastdelar.

Ge akt på att vätskor aldrig tränger in i elverktugets inre. Doppa aldrig det elektriska verktyget i vätska.

4.2.1. Presstånger, presstånger Mini, pressringar, mellantånger, mellantång Mini

Presstånger, presstånger Mini, pressringar och mellantånger, mellantång Mini, måste regelbundet kontrolleras för att se om de går lätt. Vid behov måste presstånger, presstånger Mini, pressringar resp. mellantånger, mellantång Mini rengöras och bultarna (12) på pressbackarna, pressegmenten resp. mellanbackarna, mellantång Mini (fig. 1, 15–19) måste lätt smörjas in med maskinolja utan att presstången, presstången Mini, pressringen resp. mellantången, mellantång Mini, demonteras! Ta bort avlagringar i presskonturen (11). Kontrollera regelbundet att presstånger, presstånger Mini, pressringar och mellantånger fungerar riktigt genom att göra en provpressning med ilagd pressförbindare. En felfri pressning kan endast uppnås om presstången, presstången Mini, pressringen, pressegmenter är helt slutna. Efter genomförd pressning syns det både på dess spets (fig. 1 och fig. 15 till 19 vid "A") samt på motsatt sida (fig. 1 och fig. 15 till 19 vid "B") att pressbackarna (10), pressringarna (20) resp.

pressegmenten (21) är helt slutna. Om det syns en tydlig grad på presshylsan när presstången, presstången Mini, pressringen, resp. pressegmentet sluts kan pressningen vara felaktig eller otät (se 5. Störningar).

Skadade eller utslitna presstånger, presstånger Mini resp. pressringar och mellantånger får inte längre användas. Vid osäkerhet måste huvudmaskinen och alla presstånger, presstånger Mini, pressringar och mellantånger lämnas in till et auktoriserad REMS kundtjänstverkstad för inspektion.

4.2.2. Radialpressverktyg

Håll presstångens fäste rent. Rengör särskilt pressrullarna (5) och tångbulten (2) regelbundet och smörj lätt därefter med maskinolja. Kontrollera regelbundet att drivmaskinen fungerar riktigt genom att göra en provpressning med ilagd pressförbindare, vilken kräver den högsta presskraften. Om presstånger,

presstånger Mini, pressringar stängs helt under denna belastning (se ovan) och motorn slår ifrån, kan verktyget anses fungera normalt.

4.2.3. Axialpressverktyg

Håll presshuvuden (14) och fastsättningshålen i pressanordningen liksom pressanordningen rena.

4.2.4. Rörexandare

För REMS Akku-Ex-Press Cu ACC, REMS Akku-Ex-Press P, REMS Akku-Ex-Press P ACC, REMS Akku-Ex-Press Q & E ACC, REMS Power-Ex-Press Q & E ACC måste expanderanordningen (15), expanderhuvudena (16) och expanderdornet (18) hållas rena. Då och då måste expanderdornet (18) smörjas in något.

5. Felsökning

För att förhindra att det uppstår skador på pressenheten måste man i arbetssituationer, som beskrivs i fig. 12 till 14 som exempel, se till att det inte förekommer någon förspänning mellan presstång, presstång Mini, pressring, mellantång, mellantång Mini, fitting och huvudmaskin.

⚠ OBSERVERA

Efter att huvudmaskinen har lagrats under en längre tid, måste innan en ny idrifttagning görs, först övertrycksventilen (13) aktiveras genom att man trycker på återställningsknappen. Om den sitter fast eller går tungt får en pressning inte utföras. Huvudmaskinen måste lämnas in till et auktoriserad REMS kundtjänstverkstad för kontroll.

5.1. Störning: Drivmaskinen går inte.

Orsak:

- Slitna kolborstar.
- Anslutningsledning defekt (REMS Power-Press SE, REMS Power-Press, REMS Power-Press ACC, Power-Press XL ACC, REMS Power-Ex-Press Q & E ACC).
- Batteriet är tomt eller defekt (REMS batteridrivna drivmaskiner).
- Drivmaskinen defekt.

Åtgärd:

- Låt kvalificerad fackpersonal eller en auktoriserad REMS kundtjänstverkstad byta ut kolborstarna eller DC-motorn.
- Låt kvalificerad fackpersonal eller et auktoriserad REMS kundtjänstverkstad byta ur anslutningsledningen.
- Ladda batteriet med snabbbladdaren Li-Ion/Ni-Cd eller byt ut batteriet.
- Låt et auktoriserad REMS kundtjänstverkstad kontrollera/reparera huvudmaskinen.

5.2. Störning: Radialpressen slutför inte pressningen, presstången, presstången Mini, mellantången, pressringen, Pressegment sluter inte helt.

Orsak:

- Drivmaskinen överhettad (REMS Power-Press SE, REMS Power-Press, REMS Power-Press ACC, Power-Press XL ACC).
- Förslitna kolborstar.
- Slirkoppling defekt (REMS Power-Press SE).
- Batteriet är tomt eller defekt (REMS batteridrivna drivmaskiner).
- Drivmaskinen defekt.
- Fel presstång, presstång Mini, pressring eller mellantång, mellantång Mini (presskontur, storlek) används.
- Presstången, presstången Mini, pressringen eller mellantången, mellantång Mini går trögt eller är defekt

Åtgärd:

- Låt drivmaskinen svalna ca 10 minuter.
- Låt kvalificerad fackpersonal eller en auktoriserad REMS kundtjänstverkstad byta ut kolborstarna eller DC-motorn.
- Låt et auktoriserad REMS kundtjänstverkstad kontrollera/reparera slirkopplingen.
- Ladda batteriet med snabbbladdaren Li-Ion/Ni-Cd eller byt ut batteriet.
- Låt et auktoriserad REMS kundtjänstverkstad kontrollera/reparera huvudmaskinen.
- Kontrollera märkningen på presstång Mini, pressring, mellantång, mellantång Mini och byt i förekommande fall.
- Sluta använda presstången, presstången Mini, pressringen, mellantången, mellantång Mini! Rengör presstången, presstången Mini, pressringen eller mellantången och fetta in lätt med maskinolja eller byt ut mot ny(a).

5.3. Störning: REMS Power-Press SE stängs av upprepade gånger efter avslutad pressning.

Orsak:

- Drivmaskinen defekt.

Åtgärd:

- Låt et auktoriserad REMS kundtjänstverkstad kontrollera/reparera huvudmaskinen.

5.4. Störning: När presstången, presstången Mini, pressringen resp. press segmenten sluts uppstår det en grad på presshylsan.

Orsak:

- Skadad eller utsliten presstång, presstång Mini, pressring, press segment resp. presskontur.
- Fel presstång, presstång Mini, pressring eller mellantång, mellantång Mini (presskontur, storlek) används.
- Olämplig kombination av tryckhylsa, rör och stödhylsa.

Åtgärd:

- Byt ut presstång, presstång Mini, pressring mot ny(a).
- Kontrollera märkningen på presstång Mini, pressring, mellantång, mellantång Mini och byt i förekommande fall.
- Kontrollera kompatibilitet hos tryckhylsa, rör och stödhylsa. Läs och beakta inbyggnads- och monteringsanvisningar från tillverkaren/leverantörer av pressfitting-systemet som ska utföras, kontakta denne vid behov.

5.5. Störning: Pressbackarna stängs förskjutet vid "A" och "B" (fig. 1) när presstången, presstången Mini är obelastad.

Orsak:

- Presstången, presstången Mini föll i golvet, tryckfjädern böjd.

Åtgärd:

- Lämnas in presstången, presstången Mini, tryckfjäder till et auktoriserad REMS kundtjänstverkstad för kontroll.

5.6. Störning: Vid axialpressning kläms röret fast mellan tryckhylsan och monteringskransen.

Orsak:

- Expanderingen för lång.
- Röret har skjutits för långt in på stödhylsan på tryckhylsförbindelsen.
- Fel expanderhuvud (tryckhylssystem, storlek) används.
- Tryckhylsa, rör och stödhylsa inte anpassade till varandra.

Åtgärd:

- Kontrollera att rätt expanderhuvud används. Röret har expanderats flera gånger, beakta inbyggnads- och monteringsanvisningar från tillverkaren/leverantörer av pressfitting-systemet som ska utföras.
- Kontrollera att rätt expanderhuvud används. Röret har expanderats flera gånger, beakta inbyggnads- och monteringsanvisningar från tillverkaren/leverantörer av pressfitting-systemet som ska utföras.
- Byt expanderhuvud.
- Kontrollera kompatibilitet hos tryckhylsa, rör och stödhylsa, kontakta eventuellt tillverkaren/leverantörer av pressfitting-systemet som ska utföras.

5.7. Störning: Vid axialpressning finns det efter att presshuvudena har slutits ett tydligt glapp mellan tryckhylsan och monteringskransen.

Orsak:

- Rör fastklämt mellan tryckhylsa och monteringskrans, se 5.5.
- Fel presshuvud (tryckhylssystem, storlek) används.
- Batteriet är tomt eller defekt (REMS batteridrivna drivmaskiner).
- Drivmaskinen defekt.

Åtgärd:

- Kontrollera att rätt expanderhuvud används. Röret har expanderats flera gånger, beakta inbyggnads- och monteringsanvisningar från tillverkaren/leverantörer av pressfitting-systemet som ska utföras.
- Byt presshuvud.
- Ladda batteriet med snabbbladdaren Li-Ion/Ni-Cd, byt ut batteriet.
- Låt et auktoriserad REMS kundtjänstverkstad kontrollera/repamera huvudmaskinen.

5.8. Störning: Expanderdornen färdigställer inte utvidgningen, expanderhuvudet öppnas inte helt.

Orsak:

- Drivmaskinen överhettad (REMS Power-Ex-Press Q & E ACC).
- Utslitna kolborstar (REMS Power-Ex-Press Q & E ACC).
- Batteriet är tomt eller defekt (REMS batteridrivna drivmaskiner).
- Drivmaskinen defekt.
- Fel expanderhuvud (tryckhylssystem, storlek) används.
- Expanderhuvud trögt eller defekt.
- Expanderanordning felinställd (REMS Akku-Ex-Press Cu ACC).
- Avståndet mellan tryckhylsa och expanderhuvud är för litet.

Åtgärd:

- Låt drivmaskinen svalna ca 10 minuter.
- Låt kvalificerad fackpersonal eller en auktoriserad REMS kundtjänstverkstad byta ut kolborstarna eller DC-motorn.
- Ladda batteriet med snabbbladdaren Li-Ion/Ni-Cd eller byt ut batteriet.
- Låt et auktoriserad REMS kundtjänstverkstad kontrollera/repamera huvudmaskinen.
- Byt expanderhuvud.
- Sluta använda expanderhuvudet! Rengör expanderhuvudet och fetta in lätt med maskinolja eller byt ut det.
- Ställ in expanderanordningen på nytt, se 2.5.
- Öka avståndet mellan tryckhylsa och expanderhuvud.

6. Kassering

Drivmaskiner, batterier och snabbbladdare får inte kastas i hushållssoporna när de ska kasseras. Den måste kasseras i enlighet med gällande föreskrifter. Litiumbatterier och batteripaket till alla batterisystem får endast avfallshanteras i urladdat tillstånd, resp. om litiumbatterier och batteripaket inte är fullständigt urladdade måste alla kontakter täckas över, t.ex. med isoleringsband.

7. Tillverkare-garantibestämmelser

Garantin gäller i 12 månader efter att den nya produkten levererats till den första användaren. Leveransdatumet ska bekräftas genom insändande av inköpsbeviset i original, vilket måste innehålla uppgifter om köpdatum och produktbeteckning. Alla funktionsfel som uppstår inom garantitiden och beror på tillverknings- eller materiaifel åtgärdas kostnadsfritt. Genom åtgärdande av fel varken förlängs eller förnyas garantitiden för produkten. Skador på grund av normal förslitning, felaktigt handhavande eller missbruk, eller beroende på att driftsinstruktionerna inte följts, olämpligt drivmedel, överbelastning, användning för icke avsett ändamål, egna eller obehöriga ingrepp eller andra orsaker, som REMS inte har ansvar för, ingår inte i garantin.

Garantiåtaganden får bara utföras av et auktoriserad REMS kundtjänstverkstad. Reklamationer accepteras endast, om produkten lämnas till et auktoriserad REMS kundtjänstverkstad utan att ingrepp gjorts och utan att den dessförinnan tagits isär. Bytta produkter och delar övergår i REMS ägo.

Användaren står för samtliga transportkostnader.

Ovanstående påverkar inte användarens lagliga rättigheter, i synnerhet anspråk gentemot försäljaren på grund av brister eller fel. Tillverkargarantin gäller endast för nya produkter som köpts inom den Europeiska unionen, i Norge eller Schweiz och som används i dessa länder.

För denna garanti gäller tysk lag under uteslutande av FN:s konvention om internationella köp av varor (CISG).

8. Förlängning av tillverkargarantin till 5 år

För de huvudmaskiner som räknas upp i denna bruksanvisning finns möjlighet att inom 30 dagar efter överlämnandet till den första användaren, förlänga garantitiden för den förestående tillverkargarantin till 5 år genom att man utför en registrering på www.rems.de/service. Anspråk utifrån förlängningen av tillverkargarantin kan endast göras gällande av registrerade första användare, under förutsättning att typskylten på huvudmaskinen inte har tagits bort eller förändrats, samt att dess uppgifter är läsbara. Det är inte möjligt att överlåta anspråket till någon annan part.

9. Dellistor

Dellistor, se www.rems.de → Downloads → Delförteckningar.

Øversettelse av original bruksanvisning

For bruk av REMS presstenger, REMS presstenger Mini, REMS pressringer med mellomtenger, REMS presshoder, REMS utvidelseshoder for de forskjellige rrforbindelses-systemer gjelder de henholdsvis aktuelle REMS salgsdokumenter, se ogs www.rems.de → Downloads → Produktkataloger, -prospekter. Hvis systemprodusenten endrer komponenter til rrforbindelses-systemer eller introduserer dem p nytt p markedet, m du informere deg om deres aktuelle bruksstatus hos REMS (Fax +49 7151 17 07 - 110 eller e-post info@rems.de). Endringer og feiltagelser forbeholdt.

Fig. 1–20

1	Presstang/presstang Mini	17	Utvidelsesbakker
2	Tangholdebolt	18	Utvidelsesdor
3	Presslist/knapp	19	Mellomtang/mellomtang Mini
4	Lsepinne/lsing	20	Pressring
5	Presseruller	21	Pressegment
6	Hushndtak	22	Pressekontur (pressring eller pressesegmenter)
7	Dreieretningsspak	23	Ladetilstandsindikator
8	Sikkerhets-berringsbryter	24	Kontramutter
9	Bryterhndtak	25	Batteri
10	Pressebakke	26	Trinndelt ladetilstandsindikator (REMS Mini-Press 22 V ACC)
11	Presskontur (presstang)	27	Dreiehylse (REMS Power-Press XL ACC)
12	Bolt		
13	Returtast		
14	Pressehoder		
15	Utvidelsesinnretning		
16	Utvidelseshode		

Generelle sikkerhetsinstruksjoner for elektroverkty

⚠ ADVARSEL

Les gjennom alle sikkerhetsinstruksjoner, anvisninger, illustrasjoner og tekniske data som hrer til dette elektroverktyet. Feil relatert til overholdelse av de pflgende anvisningene kan forrsake elektrisk stt, brann og/eller alvorlige personskader.

Ta vare p alle sikkerhetsinstruksjoner og anvisninger for fremtidig bruk.

Begrepet "elektroverkty", som er brukt i sikkerhetsinstruksene, refererer bde til nettdrevet elektroverkty (med nettkabel) og til batteridrevet elektroverkty (uten nettkabel).

1) Sikkerhet p arbeidsplassen

- Srg for at arbeidsplassen er ren og godt belyst. Uorden og drlig belyste arbeidsomrder kan fre til ulykker.
- Ikke bruk elektroverktyet i eksplosjonsfarlige omgivelser hvor det befinner seg brennbar vske, gass eller stv. Elektroverkty genererer gnister som kan antenne stv eller damp.
- Hold barn og andre personer borte fra omrdet nr det elektroverktyet er i bruk. Ved forstyrrelser kan brukeren miste kontrollen over apparatet.

2) Elektrisk sikkerhet

- Tilkoplingsstpselet p elektroverktyet m passe til stikkontakten. Stpselet m ikke under noen omstendigheter forandres. Ikke bruk adapterstpsler i kombinasjon med beskyttelsesjrdet elektroverkty. Uforandrede stpsler og passende stikkontakter reduserer risikoen for elektrisk stt.
- Unng kroppskontakt med jrdede overflater som rr, varmeapparater, komfyrer og kjleskap. Det er strre risiko for elektrisk stt hvis kroppen er jrdet.
- Hold elektroverktyet unna regn og fuktighet. Hvis det kommer vann inn i elektroverktyet er det strre risiko for elektrisk stt.
- Ikke bruk tilkoblingskabelen til andre forml, til  bre elektroverktyet, henge opp elektroverktyet eller trekke stpselet ut av stikkontakten. Hold tilkoblingskabelen unna varme, olje, skarpe kanter eller apparatdeler som er i bevegelse. Skadede eller flokete kabler ker risikoen for elektrisk stt.
- Ved bruk av elektroverktyet utendrs m det kun brukes skjteledninger som er godkjent for utendrs bruk. Ved bruk av en skjteledning som er egnet for utendrs bruk reduseres risikoen for elektrisk stt.
- Hvis det er umulig  unng  bruke elektroverktyet i fuktige omgivelser, skal det brukes en feilstrm-vernebryter. Ved bruk av en feilstrm-vernebryter reduseres risikoen for elektrisk stt.

3) Personers sikkerhet

- Vr oppmerksom, vr forsiktig med hva du gjr og bruk sunn fornuft ved arbeider med elektroverktyet. Ikke bruk elektroverktyet nr du er trett eller under pvirkning av narkotika, alkohol eller medikamenter. Et yeblikks uoppmerksomhet ved bruk av elektroverktyet kan fre til alvorlige personskader.
- Bruk personlig verneutstyr og bruk alltid vernebriller. Ved bruk av personlig verneutstyr, som stvmaske, sklisikre vernesko, beskyttelseshjelm eller hrselsvern, avhengig av elektroverktyet type og bruksomrde, reduseres risikoen for personskader.
- Unng utilsiktet idriftsettelse. Kontrollr at elektroverktyet er sltt av fr det koples til strmforsyningen og/eller batteriet, lftes opp eller bres. Hvis det elektriske apparatet bres med fingeren hvilende p bryteren eller hvis apparatet koples til strmforsyningen i innkoplet tilstand, kan det forrsakes ulykker.
- Fjern innstillingsverkty eller skrunkler fr elektroverktyet sls p. Et verkty eller en nkkel som befinner seg i en roterende apparatdel kan fre til personskader.
- Unng unaturlige kroppstillinger. Srg for at du str stdig og alltid holder

balansen. P denne mten kan du kontrollere elektroverktyet bedre i uventede situasjoner.

- Ikke bruk egnede klr. Ikke bruk lstsittende klesplagg eller smykker. Hold hr, klesplagg og hansker unna bevegelige deler. Lstsittende klesplagg, smykker eller langt hr kan trekkes inn i bevegelige deler.
- Hvis det kan monteres stvavsug- og oppsamlingsinnretninger, skal det kontrolleres at slike er tilkoplede og brukes p riktig mte. Ved bruk av stvavsug reduseres de farer stv kan fre med seg.
- Ikke fl deg for sikker og tilsidesett ikke sikkerhetsreglene for elektroverkty, heller ikke hvis du er kjent med elektroverktyet etter  ha brukt det mange ganger. Skjdesløs handling kan innen brkdeler av et sekund fre til alvorlige skader.

4) Bruk og behandling av elektroverkty

- Ikke overbelast apparatet. Bruk et elektroverkty som er egnet for arbeidet som skal utfres. Med et egnet elektroverkty kan arbeidene utfres bedre og sikrere innenfor det oppgitte ytelsesomrdet.
- Ikke bruk et elektroverkty med defekt bryter. Et elektroverkty som ikke kan sls p eller av, er farlig og m repareres.
- Kople stpselet fra stikkontakten og/eller ta ut batteriet fr det utfres innstillinger p apparatet, tilbehrskiftes eller apparatet legges bort. Disse forsiktighetstiltakene forhindrer utilsiktet oppstart av elektroverktyet.
- Elektroverkty som ikke er i bruk skal oppbevares utilgjengelig for barn. Apparatet m ikke betjenes av personer som ikke er kjent med apparatet eller som ikke har lest disse anvisningene. Elektroverkty representerer en fare hvis det brukes av uerfarne personer.
- Vr nye med  pleie elektroverktyet. Kontrollr om bevegelige apparatdeler fungerer som de skal og ikke er trege, om deler er ødelagt eller skadet p en slik mte at elektroverktyet funksjonsdyktighet er nedsatt. Srg for at skadede deler repareres fr apparatet tas i bruk. Mange ulykker har sin rsak i drlig vedlikeholdt elektroverkty.
- Srg for at skjreverktyet er skarpt og rent. Omhyggelig pleiet skjreverkty med skarpe skjrekanter setter seg mindre fast og er enklere  fre.
- Bruk elektroverkty, tilbehr, innsatsverkty osv. som er oppfrt i disse anvisningene. Ta hensyn til arbeidsforholdene og arbeidsoppgaven som skal utfres. Bruk av elektroverktyet til andre anvendelser enn det som er beskrevet kan fre til farlige situasjoner.
- Hold hndtak og gripeflater tre, rene og frie for olje og fett. Glatte hndtak og gripeflater hindrer en sikker betjening og kontroll av elektroverktyet i uventede situasjoner.

5) Bruk og behandling av batteridrevet verkty

- Lad kun opp batteriene i ladeapparater som er anbefalt av produsenten. I et ladeapparat som er egnet for en bestemt type batterier, kan det oppst brann hvis det settes inn andre batterier.
- Bruk kun dertil egnede batterier i elektroverktyet. Bruk av andre batterier kan fre til personskader og brannfare.
- Et batteri som ikke er i bruk skal holdes borte fra binders, mynter, nkler, spiker, skruer eller andre sm metallgjenstander som kan forbinde kontaktene med hverandre. En kortslutning mellom batteriets kontakter kan fre til forbrenninger eller brann.
- Ved feil anvendelse kan det komme vske ut av batteriet. Unng kontakt med denne vsken. Skyll med vann ved utilsiktet kontakt. Hvis vsken kommer i kontakt med øynene, skal det i tillegg kontaktes lege. Batterivske som trenger ut kan fre til hudirritasjoner eller forbrenninger.
- Ikke bruk et skadet eller forandret batteri. Skadede eller forandrede batterier kan forholde seg uforutsigbart og fre til brann, eksplosjon eller fare for skader.
- Ikke utsett batteriet for ild eller for hye temperaturer. Ild eller temperaturer over 130 °C (265 °F) kan forrsake en eksplosjon.
- Flg alle anvisningene til ladingen og lad batteriet eller batteriverktyet aldri opp utenfor temperaturomrdet som er angitt i bruksanvisningen. Feil lading eller lading utenfor det tillatte temperaturomrdet kan ødelegge batteriet og øke brannfaren.
- Service
 - Srg for at apparatet kun repareres av kvalifisert fagpersonale og kun ved hjelp av originale reservedeler. P denne mten opprettholdes apparatets sikkerhet.
 - Vedlikehold aldri skadede batterier. Alt vedlikehold av batterier br bare utfres av produsenten eller autorisert kundeservice.

Sikkerhetsinstruksjoner for presser

⚠ ADVARSEL

Les gjennom alle sikkerhetsinstruksjoner, anvisninger, illustrasjoner og tekniske data som hrer til dette elektroverktyet. Feil relatert til overholdelse av de pflgende anvisningene kan forrsake elektrisk stt, brann og/eller alvorlige personskader.

Ta vare p alle sikkerhetsinstruksjoner og anvisninger for fremtidig bruk.

- Hold elektroverktyet ved arbeidet fast i hndtaket til huset (6) og i bryteren (9) og srg for at du str stabil. Elektroverktyet utvikler en meget stor presskraft. Det fres sikkert med to hender. Vr derfor spesielt forsiktig. Hold barn og andre personer borte fra omrdet nr elektroverktyet er i bruk.
- Ikke grip i deler som beveger seg i pressomrdet/utvidelsesomrdet. Det er fare for skader ved  klemme fingrene eller hnden.
- Bruk aldri radialpresser nr tangholdebolten (2) ikke er lst. Det er bruddfare og deler som slenges bort kan fre til alvorlige skader.

- **Sett radialpressen med presstang, presstang Mini, pressring med mellomtang alltid i rett vinkel til rørraksen på pressforbinderen.** Hvis du setter radialpressen på skrå opp på rørrakselen, trekker den seg på grunn av den høye drivkraften rett vinkel til rørraksen. Hender eller andre kroppsdeler kan derved klemmes og/eller det er bruddfare, deler som slenges bort kan derved medføre alvorlige skader.
- **Bruk radialpressen kun med innsatt presstang, presstang Mini, pressring med mellomtang.** Start pressingen kun til fremstilling av en pressforbindelse. Uten pressmottrykk fra pressforbinderen blir det nødvendig høy belastning på drivmaskin, presstang, presstang Mini, pressring og mellomtang.
- **Kontroller før du bruker presstenger, pressringer med mellomtenger (pressbakker, presslynger med mellombakker) fra andre fabrikater, om disse er egnet for REMS radialpressene.** Presstenger, pressringer med mellomtenger av andre fabrikat kan benyttes i REMS Power-Press SE, REMS Power-Press, REMS Power-Press ACC, REMS Akku-Press und REMS Akku-Press ACC, hvis disse er dimensjonert for den nødvendige skyvekraften på 32 kN, passer mekanisk i REMS drivmaskinene, kan låses forskriftsmessig og på slutten av deres levetid hhv. ved overbelastning brister uten fare, f.eks. uten risiko for at deler av pressbakkene slenges bort. Det anbefales å bare ta i bruk presstenger, pressringer med mellomtenger, som er dimensjonert med en sikkerhetsfaktor $\geq 1,4$ mot trethetsbrudd, dvs. at de ved en nødvendig skyvekraft på 32 kN motstår en skyvekraft på opptil 45 kN. Les og ta utover det hensyn til bruksanvisningen og sikkerhetsinstruksen fra den henholdsvis produsenten/tilbyderen av presstenger, pressringer med mellomtenger og innbyggings- og monteringsanvisningen fra produsenten/tilbyderen av pressfittings-systemet som skal presses og ta også der hensyn til eventuelt nevnte bruksbegrensninger. Hvis det ikke tas hensyn til dette er det bruddfare og deler som slenges bort kan medføre alvorlige skader.
- **Presstenger, pressringer med mellomtenger (pressbakker, presslynger med mellombakker) fra andre fabrikater er ikke godkjent av REMS for REMS Power-Press E.**
- **Bruk aksialpressen kun når presshodene er satt inn komplett.** Hvis det ikke tas hensyn til dette er det bruddfare og deler som slenges bort kan medføre alvorlige skader.
- **Plasser dreiehylsen (27) til Power-Press XL ACC tilsvarende den benyttede presstangen/mellomtangen, se 2.2.** Det er fare for skader.
- **Vær oppmerksom på at utvidelseshodene alltid skrur på inntil anslaget på utvidelsesinnretningen.** Hvis det ikke tas hensyn til dette er det bruddfare og deler som slenges bort kan medføre alvorlige skader.
- **Bruk kun presstenger, presstenger Mini, pressringer, mellomtenger, presshoder, utvidelseshoder som ikke er skadet.** Skadede presstenger, presstenger Mini, pressringer, mellomtenger, presshoder, utvidelseshoder kan klemme eller brette og/eller pressforbindelsen blir feilaktig. Skadede presstenger, presstenger Mini, pressringer, mellomtenger, presshoder, utvidelseshoder må ikke repareres. Hvis det ikke tas hensyn til dette er det bruddfare og deler som slenges bort kan medføre alvorlige skader.
- **Trekk ut nettstøpselet eller ta ut batteriet før montering/demontering av presstenger, presstenger Mini, pressringer, mellomtenger, presshoder, utvidelseshoder.** Det er fare for skader.
- **Følg vedlikeholdsbestemmelsene for elektroverktøyet og vedlikeholdsanvisningene for presstenger, presstenger Mini, pressringer, mellomtenger, presshoder, utvidelseshoder.** Når du følger vedlikeholdsforskriftene virker dette positivt på levetiden til elektroverktøyet, presstengene, presstengene Mini, pressringene, mellomtengene, presshodene og utvidelseshodene.
- **Kontroller regelmessig om tilkoblingsledningen og skjøteledningene på elektroverktøyet har skader.** Sørg for at skadede ledninger repareres av kvalifisert fagpersonale eller av et autorisert REMS kundeserviceverksted.
- **Overlat elektroverktøyet kun til underviste personer.** Ungdom må kun bruke elektroverktøyet hvis de er over 16 år gamle, hvis bruk av apparatet er nødvendig i utdannelsen og hvis de er under oppsikt av en fagkyndig person.
- **Barn og personer som pga. fysiske, sensoriske eller mentale evner, eller manglende erfaring og kunnskap, ikke er i stand til å betjene det elektriske apparatet på en sikker måte, må ikke bruke dette uten oppsyn eller anvisninger fra en ansvarlig person.** Ellers er det fare for feil betjening og personskader.
- **Bruk kun godkjente og tilsvarende merkede skjøteledninger med tilstrekkelig ledningstverrsnitt.** Bruk skjøteledninger med en lengde på opptil 10 m med ledningstverrsnitt 1,5 mm², fra 10–30 m med ledningstverrsnitt på 2,5 mm².

Sikkerhetsinstrukser for batterier

⚠ ADVARSEL









Les gjennom alle sikkerhetsinstrukser, anvisninger, illustrasjoner og tekniske data som hører til dette elektroverktøyet. Feil relatert til overholdelse av de påfølgende anvisningene kan forårsake elektrisk støt, brann og/eller alvorlige personskader.

Ta vare på alle sikkerhetsinstrukser og anvisninger for fremtidig bruk.

- **Bruk batteriet bare i REMS elektroverktøy.** Bare da beskyttes batteriet mot farlig overbelastning.
- **Bruk bare originale REMS batterier med spenningen som er oppgitt på typeskiltet.** Bruk av andre batterier kan føre til personskader og brannfare pga. eksploderende batterier.
- **Bruk batteri og hurtiglader bare i det oppgitte arbeidstemperaturområdet.**
- **Lad REMS batterier bare opp i REMS hurtigladeren.** Hvis det brukes uegnede ladere, kan det oppstå brann.

- **Lad batteriet helt opp i en REMS hurtiglader før første gangs bruk slik at batteriet oppnår full ytelse.** Batteriene leveres delvis oppladet.
- **Før batteriet rett inn i batterirommet.** Bruk aldri makt. Det er fare for at batterikontaktene kan bli bøyd og batteriet skadet.
- **Beskytt batterier mot sterk varme, solinnstråling, ild, væske og fuktighet.** Eksplosjons- og brannfare!
- **Ikke bruk batterier i eksplosjonsfarlig område og ikke i nærheten av f. eks. brennbare gasser, løsemidler, støv, damp og fuktighet.** Eksplosjons- og brannfare!
- **Ikke åpne batteriene og ikke foreta byggemessige endringer på batterier.** En kortslutning betyr eksplosjons- og brannfare.
- **Ikke bruk et batteri med skader på hus eller kontakter.** Ved skader og ukyndig bruk av batteriet kan det komme ut damp som kan irritere luftveiene. Luft godt og oppsøk lege hvis du har smerter.
- **Ved feil bruk kan det lekke væske ut av batteriet.** Pass på at du ikke kommer i kontakt med væsken. Batterivæske kan føre til hudirritasjoner eller forbrenninger. Skyll straks med vann hvis du har kommet i kontakt med væsken. Hvis du har fått væsken i øyet, må du oppsøke lege.
- **Ta hensyn til sikkerhetsinstruksene på batteriet og hurtigladeren.**
- **Hold batteriet som ikke er i bruk borte fra binders, mynter, nøkler, spiker, skruer eller andre små metallgjenstander som kan forbinde kontaktene med hverandre.** En kortslutning betyr eksplosjons- og brannfare.
- **Ta ut batteriet før lengre oppbevaring/lagring av elektroverktøyet.** Beskytt batterikontaktene mot kortslutning, f. eks. med en kappe. Risikoen ved at væske lekker ut av batteriet blir derved redusert.
- **Ikke kast skadede batterier i vanlig husholdningsavfall.** Lever ødelagte batterier til et autorisert REMS kundeserviceverksted eller til en godkjent avfalls-håndteringsbedrift. Ta hensyn til nasjonale bestemmelser. Se også 6. Avfallsbehandling.
- **Oppbevar batterier utilgjengelig for barn.** Batterier kan være livsfarlige f. eks. når de svelges, oppsøk lege omgående.
- **Unngå kontakt med batterier som har lekket ut.** Væske som lekker ut kan føre til hudirritasjoner eller forbrenninger. Skyll straks med vann hvis du har kommet i kontakt med væsken. Hvis du har fått væsken i øyet, må du oppsøke lege.
- **Ta batteriene ut av elektroverktøyet når disse er oppbrukt.** Risikoen ved at væske lekker ut av batteriene blir derved redusert.
- **Lad aldri opp ikke-oppladbare batterier, ta dem aldri fra hverandre, kast dem aldri i ilden og fremkall aldri en kortslutning.** Batteriene kunne utløse en brann og breste. Det er fare for skader.

Symbolforklaring

	ADVARSEL	Fare med middels risikograd. Kan medføre livsfare eller alvorlige skader (irreversible).
	FORSIKTIG	Fare med lav risikograd. Kan føre til moderate skader (reversible).
	LES DETTE	Materiell skade. Ingen sikkerhetsinstruks! Ingen fare for personskader.
		Les bruksanvisningen før idriftsettelse
		Bruk øyevern
		Bruk hørselsvern
		Elektroverktøyet oppfyller kravene til beskyttelsesklasse II
		Miljøvennlig avfallsbehandling
		CE-konformitetsmerking

1. Tekniske data

Korrekt anvendelse

⚠ ADVARSEL

REMS radialpresser er ment for produksjon av pressforbindelser i alle vanlige pressfittings-systemer.
REMS kappetenger er ment for kapping av gjengestenger opp til fasthetsklasse 4.8 (400 N/mm²).
REMS kabelsaks er ment for kapping av elektriske kabler ≤ 300 mm² (Ø 30 mm).
REMS aksialpresser er ment for produksjon av trykkløseforbindelser.
REMS rørutvidere er ment for utvidelse og kalibrering av rør.
REMS oppladbare batterier er bestemt for energiforsyning av REMS batteridrevne drivmaskiner og REMS batteri-LED-lampen. Legg merke til batterienes spenning.
Hurtiglader er bestemt for opplading av REMS oppladbare batterier.
Alle andre anvendelser er ikke korrekte og derfor ikke tillatt.

1.1. Leveranseomfang

Elektriske radialpresser/rørutvidere: Drivmaskin, bruksanvisning, stålblikkase.
Batteridrevne presser/rørutvidere: Drivmaskin, oppladbart batteri Li-ion, hurtiglader, bruksanvisning, stålblikkase.

1.2. Artikkelnr.

REMS Power-Press SE drivmaskin	572101
REMS Power-Press drivmaskin	577001

REMS Power-Press ACC drivmaskin	577000
REMS Power-Press XL ACC	579000
REMS Mini-Press ACC drivmaskin Li-Ion	578001
REMS Mini-Press 22 V ACC drivmaskin Li-Ion	578002
REMS Akku-Press drivmaskin Li-Ion	571003
REMS Akku-Press ACC drivmaskin Li-Ion	571004
REMS Ax-Press 25 ACC drivmaskin Li-Ion	573003
REMS Ax-Press 25 L ACC drivmaskin Li-Ion	573004
REMS Ax-Press 30 drivmaskin Li-Ion	573008
REMS Ax-Press 40 drivmaskin Li-Ion	573006
REMS Akku-Ex-Press Cu ACC drivmaskin Li-Ion	575006
REMS Akku-Ex-Press P drivmaskin Li-Ion	575009
REMS Akku-Ex-Press P ACC drivmaskin Li-Ion	575008
REMS Akku-Ex-Press Q & E ACC drivmaskin Li-Ion	575005
REMS Power-Ex-Press Q & E ACC drivmaskin	575007
Utvidelsesinnretning 6–40 mm, ½–1½"	575100
Utvidelsesinnretning 54–63 mm, 2"	575101
REMS batteri Li-Ion 14,4 V, 1,5 Ah	571545
REMS batteri Li-Ion 14,4 V, 3,0 Ah	571555
REMS batteri Li-Ion 21,6 V, 1,5 Ah	571570
REMS batteri Li-Ion 21,6 V, 2,5 Ah	571571
Hurtigladeapparat Li-Ion/Ni-Cd 230 V	571560
Hurtigladeapparat Li-Ion 230 V	571575
Spenningsforsyning Li-Ion 230 V istedenfor batterier 14,4 V	571565
Stålkoffert REMS Power-Press SE	570280
Stålkoffert REMS Power-Press	570280
Stålkoffert REMS Power-Press ACC	570280
Transportkasse XL REMS Power-Press XL ACC	579240
Stålkoffert REMS Mini-Press ACC / Mini-Press 22 V ACC	578290
Stålkoffert REMS Akku-Press / REMS Akku-Press ACC	571290
Stålkoffert REMS Ax-Press 30 / Ax-Press 40	573282
Stålkoffert REMS Akku-Ex-Press Q & E ACC	578290
Stålkoffert REMS Ax-Press 25 ACC / Ax-Press 25 L ACC	578290
Stålkoffert REMS Akku-Ex-Press Cu ACC	578290
Stålkoffert REMS Akku-Ex-Press P / Akku-Ex-Press P ACC	578290
Stålkoffert Combi Set REMS Ax-Press 25 ACC og Akku-Ex-Press P ACC	573284
REMS CleanM	140119

1.3. Arbeidsområde

REMS Mini-Press ACC / Mini-Press 22 V ACC radialpresse for produksjon av pressforbindelser i alle vanlige pressfitting-systemer på stålrør, rustfrie stålrør, kobberør, kunststoffør, komposittør

Ø 10–40 mm
Ø ¾–1¼"

Radialpresser REMS Power-Press / Power-Press ACC / Power-Press XL ACC og REMS Akku-Press / Akku-Press ACC til produksjon av pressforbindelser i alle vanlige pressfitting-systemer på stålrør, rustfrie stålrør, kobberør, kunststoffør, komposittør

Ø 10–108 mm
Ø ¾–4"

Aksialpresser for produksjon av trykkhylseforbindelser (skyvehylseforbindelser) på rustfrie stålrør, kobberør, kunststoffør, komposittør

Ø 12–40 mm

REMS Akku-Ex-Press Q & E ACC for utvidelse av rør/ringer for systemet Uponor Quick & Easy

Ø 16–40 mm
Ø ¾–1½"

REMS Power-Ex-Press Q & E ACC for utvidelse av rør/ringer for systemet Uponor Quick & Easy

Ø 16–63 mm
Ø ½–2"

REMS Akku-Ex-Press Cu ACC til utviding og kalibrering av myke kobberør, myke aluminiumsrør, myke presisjonsstålrør, myke rustfrie stålrør

Ø 8–42 mm
Ø ¾–1¼"

REMS Akku-Ex-Press P og REMS Akku-Ex-Press P ACC for utvidelse av kunststoffør, komposittør

Ø 12–40 mm

Arbeidstemperaturområde

REMS batteridrevne presser -10 °C – +60 °C (14 °F – +140 °F)

Batteri -10 °C – +60 °C (14 °F – +140 °F)

Hurtigladeapparat 0 °C – +40 °C (32 °F – +113 °F)

Nettdrevne presser -10 °C – +60 °C (14 °F – +140 °F)

Lagringstemperaturområde > 0 °C (32 °F)

1.4. Skyvekraft

Radialpressenes skyvekraft, uten radialpresse Mini	32 kN
Skyvekraft REMS Mini-Press ACC / Mini-Press 22 V ACC	22 kN
Skyvekraft REMS Ax-Press 25 ACC	20 kN
Skyvekraft REMS Ax-Press 25 L ACC	13 kN
Skyvekraft REMS Ax-Press 30 / Ax-Press 40	30 kN
Skyvekraft REMS Akku-Ex-Press Cu ACC / P / P ACC / Q&E ACC	20 kN
Skyvekraft REMS Power-Ex-Press Q & E ACC	34 kN

De oppgitte kreftene er nominelle krefter.

1.5. Elektriske data

REMS Power-Press SE	} 230 V~; 50–60 Hz; 450 W; 1,8 A 110 V~; 50–60 Hz; 450 W S3 20% (AB 2/10 min) beskyttelsesisolert, radiostøydempet
REMS Power-Press	
REMS Power-Press ACC	
REMS Power-Press XL ACC	
REMS Power-Ex-Press Q & E ACC	
REMS Mini-Press ACC	} 14,4 V =; 1,5 Ah 14,4 V =; 3,0 Ah
REMS Ax-Press 25 ACC / 25 L ACC	
REMS Akku-Ex-Press Cu ACC	
REMS Akku-Ex-Press P	
REMS Akku-Ex-Press P ACC	
REMS Akku-Ex-Press Q & E ACC	} 21,6 V =; 1,5 Ah / 21,6 V =; 2,5 Ah
REMS Mini-Press 22 V ACC	
REMS Ax-Press 30	
REMS Akku-Press, Akku-Press ACC	} 14,4 V =; 3,0 Ah
REMS Ax-Press 40	
Hurtigladeapparat Li-Ion/Ni-Cd	Input 230 V~; 50–60 Hz; 65 W
	Output 10,8–18 V =
	Input 110 V~; 50–60 Hz; 65 W
	Output 10,8–18 V =
	beskyttelsesisolert, radiostøydempet
Hurtigladeapparat Li-Ion	Input 230 V~; 50–60 Hz; 70 W
	Output 10,8–21,6 V =
	beskyttelsesisolert, radiostøydempet
	Input 110 V~; 50–60 Hz; 70 W
	Output 10,8–21,6 V =
	beskyttelsesisolert, radiostøydempet
Spenningsforsyning	Input 230 V~; 50–60 Hz
	Output 14,4 V =; 6 A–33 A
	beskyttelsesisolert, radiostøydempet
	Input 110 V~; 50–60 Hz
	Output 14,4 V =; 6 A–33 A
	beskyttelsesisolert, radiostøydempet

1.6. Dimensjoner

REMS Power-Press SE	430×118×85 mm (16,9"×4,6"×3,3")
REMS Power-Press, Power-Press ACC	370×235×85 mm (14,6"×9,2"×3,3")
REMS Power-Press XL ACC	525×255×90 mm (20,7"×10,0"×3,5")
REMS Mini-Press ACC	288×260×80 mm (11,3"×10,2"×3,1")
REMS Mini-Press 22 V ACC	273×260×75 mm (10,7"×10,2"×3,0")
REMS Akku-Press, Akku-Press ACC	338×298×85 mm (13,3"×11,4"×3,3")
REMS Ax-Press 25 ACC	295×260×80 mm (11,6"×10,2"×3,3")
REMS Ax-Press 25 L ACC	325×260×80 mm (12,8"×10,2"×3,1")
REMS Ax-Press 30	290×235×75 mm (11,4"×9,2"×3,0")
REMS Ax-Press 40	330×320×85 mm (13"×12,6"×3,3")
REMS Akku-Ex-Press Cu ACC	265×260×80 mm (10,4"×10,2"×3,1")
REMS Akku-Ex-Press P, Akku-Ex-Press P ACC	275×260×80 mm (10,8"×10,2"×3,1")
REMS Akku-Ex-Press Q & E ACC	290×260×80 mm (11,4"×10,2"×3,1")
REMS Power-Ex-Press Q & E ACC	420×245×81 mm (16,5"×9,6"×3,2")

1.7. Vekt

REMS Power-Press SE drivmaskin	4,7 kg (10,4 lb)
REMS Power-Press / ACC drivmaskin	4,7 kg (10,4 lb)
REMS Power-Press XL ACC	5,5 kg (12,1 lb)
REMS Mini-Press ACC drivmaskin uten batteri	2,1 kg (4,5 lb)
REMS Mini-Press 22 V ACC drivmaskin uten batteri	2,1 kg (4,5 lb)
REMS Akku-Press / ACC drivmaskin uten batteri	3,8 kg (8,3 lb)
REMS Ax-Press 25 ACC drivmaskin uten batteri	2,6 kg (5,6 lb)
REMS Ax-Press 25 L ACC drivmaskin uten batteri	2,8 kg (6,1 lb)
REMS Ax-Press 30 drivmaskin uten batteri	3,9 kg (8,6 lb)
REMS Ax-Press 40 drivmaskin uten batteri	5,4 kg (11,8 lb)
REMS Akku-Ex-Press Cu ACC drivmaskin uten batteri	2,3 kg (5,0 lb)
REMS Akku-Ex-Press P / ACC drivmaskin uten batteri	2,0 kg (4,4 lb)
REMS Akku-Ex-Press Q & E ACC drivmaskin uten batteri	2,0 kg (4,4 lb)
REMS Power-Ex-Press Q & E ACC drivmaskin	5,6 kg (12,2 lb)
REMS batteri Li-Ion 14,4 V, 1,5 Ah	0,3 kg (0,6 lb)
REMS batteri Li-Ion 14,4 V, 3,0 Ah	0,5 kg (1,1 lb)
REMS batteri Li-Ion 21,6 V, 1,5 Ah	0,4 kg (0,9 lb)
REMS batteri Li-Ion 21,6 V, 2,5 Ah	0,4 kg (0,9 lb)
Pressetang (gjennomsnitt)	1,8 kg (3,9 lb)
Pressetang Mini (gjennomsnitt)	1,2 kg (2,6 lb)
Pressehoder (par, gjennomsnitt)	0,3 kg (0,6 lb)
Utvidelseshode (gjennomsnitt)	0,2 kg (0,4 lb)
Mellomtang Z2	2,0 kg (4,8 lb)
Mellomtang Z4	3,6 kg (7,8 lb)
Mellomtang Z5	3,8 kg (8,2 lb)
Mellomtang Z6	5,5 kg (12,1 lb)
Pressring M54 (PR-3S)	3,1 kg (6,7 lb)
Pressring U75 (PR-3B)	2,7 kg (5,9 lb)

1.8. Støyinformasjon

Arbeidsplassrelatert emisjonsverdi			
REMS Power-Press SE	L _{PA} = 76 dB	L _{WA} = 87 dB	K = 3 dB

REMS Power-Press/ACC/XL ACC	L _{PA} = 81 dB	L _{WA} = 92 dB	K = 3 dB
REMS Mini-Press ACC/22 V ACC	L _{PA} = 73 dB	L _{WA} = 84 dB	K = 3 dB
REMS Akku-Press /ACC	L _{PA} = 74 dB	L _{WA} = 85 dB	K = 3 dB
REMS Ax-Press 25 ACC /L ACC	L _{PA} = 73 dB	L _{WA} = 84 dB	K = 3 dB
REMS Ax-Press 30 / Ax-Press 40	L _{PA} = 74 dB	L _{WA} = 85 dB	K = 3 dB
REMS Akku-Ex-Press Cu ACC	L _{PA} = 73 dB	L _{WA} = 84 dB	K = 3 dB
REMS Akku-Ex-Press P /ACC	L _{PA} = 73 dB	L _{WA} = 84 dB	K = 3 dB
REMS Akku-Ex-Press Q & E ACC	L _{PA} = 73 dB	L _{WA} = 84 dB	K = 3 dB
REMS Power-Ex-Press Q & E ACC	L _{PA} = 81 dB	L _{WA} = 92 dB	K = 3 dB

1.9. Vibrasjoner

Veid effektivverdi akselerasjon < 2,5 m/s² K = 1,5 m/s²

Den oppgitte svingningsemissjonsverdien er målt etter en standardisert testprosedyre og kan brukes til sammenligning med andre elektroverktøy. Den oppgitte svingningsemissjonsverdien kan også brukes til innledende vurdering av eksponeringen.

⚠ FORSIKTIG

Under faktisk bruk av apparatet kan svingningsemissjonsverdien avvike fra den oppgitte verdien, avhengig av måten elektroverktøyet brukes på. Uafhængigt av betjeningsveiledning er det en fordel at fastslåe sikkerhetsangivelser for brukeren.

2. Idriftsettelse

⚠ FORSIKTIG

Etter lengre lagringstid må før ny idriftsettelse først overtrykksventilen betjenes ved å trykke på returtasten (13). Hvis denne sitter fast eller går tungt, må du ikke presse. Drivmaskinen må leveres til et autorisert REMS kundeserviceverksted for kontroll.

⚠ FORSIKTIG

Transportvekter over 35 kg må bæres av minst 2 personer.

For bruk av REMS presstenger, REMS presstenger Mini, REMS pressringer med mellomtang, REMS presshoder, REMS utvidelseshoder for de forskjellige rørforbindelses-systemer gjelder de henholdsvis aktuelle REMS salgsdokumenter, se også www.rems.de → Downloads → Produktkataloger, -prospekter. Hvis systemprodusenten endrer komponenter til rørforbindelses-systemer eller introduserer dem på nytt på markedet, må du informere deg om deres aktuelle bruksstatus hos REMS (Fax +49 7151 17 07 - 110 eller e-post info@rems.de). Endringer og feiltagelser forbeholdt.

2.1. Elektrisk tilkøpling

⚠ ADVARSEL

Vær oppmerksom på nettspenningen! Før drivmaskinen hhv. hurtigladeren kobles til skal det kontrolleres om spenningen som er oppgitt på typeskiltet stemmer overens med nettspenningen. På byggeplasser, i fuktige omgivelser, innendørs og utendørs eller ved lignende oppstillingstyper, må elektroverktøyet bare kobles til nettet via en jordfeilbryter (FI-bryter) som avbryter energitilførselen så snart avledningsstrømmen til jord overskrider 30 mA i 200 ms.

Oppladbare batterier

LES DETTE

Batteriet 14,4 V (25) skal alltid settes loddrett inn i drivmaskinen hhv. i hurtigladeapparatet. Hvis batteriet settes inn skrått, blir kontaktene skadet og det kan oppstå kortslutning, noe som vil føre til at batteriet skades.

Total utlading gjennom underspenning

Minimumsspenningen må ikke underskrides ved Li-ion-batterier, ellers kan batteriet skades fordi det tømmes helt. Cellene i REMS Li-ion-batterier er ladet opp til ca. 40 % ved levering. Derfor må Li-ion-batterier lades før bruk og deretter med jevne mellomrom. Hvis du ikke tar hensyn til denne forskriften fra produsenten av cellene, kan Li-ion-batteriet skades pga. total utlading.

Total utlading gjennom lagring

Hvis et Li-ion-batteri som er relativt lite oppladet lagres lenge, kan det lade seg selv ut og dermed skades. Li-ion-batterier må derfor lades opp før lagring og deretter etter seks måneder. De må også lades opp igjen før bruk.

LES DETTE

Batteriet må lades opp før bruk. Li-ion-batterier må lades opp med jevne mellomrom for å unngå total utlading. Hvis batteriet tømmes helt, blir det skadet.



Bruk bare REMS hurtiglader for opplading. Nye Li-ion-batterier og Li-ion-batterier som ikke har blitt brukt på lenge, vil først ha full kapasitet når de er ladet opp flere ganger. Ikke-oppladbare batterier må ikke lades opp.

Ladetilstandskontroll for alle batteridrevne presser Li-ion

Alle batteridrevne REMS presser er fra og med 01.01.2011 utstyrt med en elektronisk ladetilstandskontroll med ladetilstandsindikator med 2-farget grønn/rød LED (23). LED-en lyser grønt når batteriet er ladet helt opp eller fortsatt er

ladet tilstrekkelig mye. LED-en lyser rødt når batteriet må lades. Hvis denne tilstanden oppstår under pressing og pressingen ikke kan fullføres, må pressingen fullføres med et oppladet Li-ion-batteri. Hvis drivmaskinen ikke brukes, slukker LED-en etter ca. 2 timer, men begynner å lyse igjen når drivmaskinen slås på.

Trinndelt ladetilstandsindikator (26) til batterier Li-Ion 21,6 V

Den trinndelte ladetilstandsindikatoren viser batteriets tilstand med 4 LED'er. Etter trykk på tasten batterisymbol lyser minst en LED i noen få sekunder. Jo flere LED'er lyser grønt, desto høyere er batteriets ladetilstand. Når en LED blinker rødt, må batteriet lades opp.

Hurtigladeapparat Li-Ion/Ni-Cd og hurtigladeapparat Li-Ion (art.-nr. 571560 og art.-nr. 571575)

Når nettstøpset er plugged i, lyser den venstre kontrollampen konstant med grønt lys. Når et oppladbart batteri er satt inn i hurtigladeapparatet, viser en grønn, blinkende kontrollampe at batteriet lades opp. Når denne kontrollampen lyser konstant med grønt lys, er batteriet ladet opp. Hvis en kontrollampe blinker med rødt lys, er batteriet defekt. Hvis en kontrollampe lyser konstant med rødt lys, ligger hurtigladeapparatets og/eller batteriets temperatur utenfor det tillatte arbeidsområdet fra 0°C til +40°C.

LES DETTE

Hurtigladeapparatene er ikke egnet for utendørs bruk.

2.2. Montasje (utskiftning) av presstang, presstang Mini (Fig. 1 (1)), presstang (4G) (Fig. 14), presstang (S) (Fig. 15), pressring (PR-3S) med mellomtang (Fig. 17), pressring (PR-3B) med mellomtang (Fig. 18), pressring 45° (PR-2B) med mellomtang (Fig. 19) for radialpresser

Trekk ut nettstøpset eller ta ut det oppladbare batteriet. Bruk kun presstenger, presstenger Mini eller pressringer med systemspesifikk pressekontur tilsvarende pressfitting-systemet som skal presses. På pressbakkene hhv. pressegmentene er presstenger, presstenger Mini hhv. pressringer merket med bokstaver som kjennetegner pressekonturen og med et tall som kjennetegner størrelsen. Mellomtangene er merket med bokstaven Z og et siffer som tjener til tilordningen av den tillatte pressringen som er merket likelydende. Pressringen 45° (PR-2B) må bare plasseres under en vinkel på 45° mot mellomtangen Z1/mellomtangen Mini Z1 (fig. 19). Les og ta hensyn til innbyggings- og monteringsanvisningen til produsenten/tilbyderen av pressfitting-systemet som skal presses. Det må aldri presses med en presstang, presstang Mini eller pressring og mellomtang, mellomtang Mini som ikke passer (pressekontur, størrelse). Pressforbindelsen kan bli ubrukelig og maskinen samt presstangen, presstangen Mini eller pressringen med mellomtang, mellomtang Mini kan bli skadet.

Drivmaskinen skal helst legges på et bord eller på gulvet. Dreiehylsen (fig. 20 (27)) til REMS Power-Press XL ACC skal plasseres tilsvarende den benyttede presstangen/mellomtangen. For bruk av mellomtangen Z6 XL skal dreiehylsen (27) dreies til den går i lås slik at den ikke tildekker slissen på drivverkskuset. Drei for alle ytterligere presstenger/mellomtenger dreiehylsen (27) til den går i lås slik at den tildekker slissen på drivverkskuset. Montasje (utskiftning) av presstangen, presstangen Mini eller mellomtangen, mellomtang Mini kan kun utføres når pressrullene (5) er kjørt helt tilbake. Ved REMS Power-Press SE trykk eventuelt dreieretningsspaken (7) mot venstre og betjen sikkerhetsberøringsbryter (8), ved REMS Mini-press ACC, REMS Mini-Press 22 V ACC, REMS Power-Press / Power-Press ACC / Power-Press XL ACC og REMS Akku-Press / Akku-Press ACC trykk returknappen (13), så lenge til pressrullene (5) er kjørt helt tilbake.

⚠ FORSIKTIG

Plasser dreiehylse (27) alltid tilsvarende den benyttede presstangen/mellomtangen til denne går i lås, klemfare!

Åpne tangholdebolt (2). Trykk til dette låsestift/låsing (4), tangholdebolten (2) spretter ut fjærbelastet. Sett inn valgt presstang, presstang Mini (1), mellomtang, mellomtang Mini (19). Skyv tangholdebolten (2) fremover til låsestiften/låsing (4) smetter på plass. Trykk samtidig ned trykklisen/knappen (3) direkte over tangholdebolten (2). Radialpresser må aldri startes uten monter presstang, presstang Mini eller pressring med mellomtang, mellomtang Mini. Pressingen må kun utføres for å opprette en pressforbindelse. Uten pressmottrykk fra pressforbinderen blir det nødvendig høy belastning på drivmaskinen hhv. på presstangen, presstangen Mini, pressringen, mellomtangen og mellomtang Mini.

⚠ FORSIKTIG

Press aldri når festebolt til tang (2) ikke er låst. Bruddfare, deler som slynges bort kan føre til alvorlige skader!

2.3. Montasje (utskiftning) av pressehodene (14) i aksialpresser (fig. 6, 9)

Ta ut batteriet. Bruk kun systemspesifikke pressehoder. REMS pressehoder er merket med bokstaver som kjennetegner trykkhylse-systemet og et tall som kjennetegner størrelsen. Les og ta hensyn til innbyggings- og monteringsanvisningen fra produsenten/tilbyderen av det benyttede systemet. Utfør aldri pressing med pressehoder som ikke passer (trykkhylse-system, størrelse). Forbindelsen kan gjøres ubrukelig og maskinen samt pressehodene kan skades.

Stikk pressehodene (14) som er valgt helt inn, drei dem eventuelt til de smetter på plass (kulelås). Hold pressehodene og festehullet i presseinnretningen rene.

2.4. Montasje (utskiftning) av utvidelseshodet (16) i REMS Akku-Ex-Press Q & E ACC og REMS Power-Ex-Press Q & E ACC (fig. 7, 8)

Trekk ut nettstøpselet eller ta ut det oppladbare batteriet. Bruk kun originale utvidelseshoder fra Uponor Quick & Easy. Les og ta hensyn til innbyggings- og monteringsanvisningen fra produsenten/tilbyderen av det benyttede systemet. Utfør aldri utvidelse med utvidelseshoder som ikke passer (system, størrelse). Forbindelsen kan gjøres ubrukelig og maskinen samt utvidelseshodene kan skades. Smør utvidelsesdorens konus (18) med litt fett. Skru utvidelseshodet som er valgt på utvidelsesinnretningen til anslag. Les og ta hensyn til innbyggings- og monteringsanvisningen fra produsenten/tilbyderen av det benyttede systemet. REMS utvidelseshoder P og Cu er ikke egnet for rørutviderne REMS Akku-Ex-Press Q & E ACC og REMS Power-Ex-Press Q & E ACC og må derfor ikke brukes.

Utskiftning av utvidelsesinnretningen i REMS Power-Ex-Press Q & E ACC
Kople fra nettstøpselet. Skru av utvidelsesinnretningen fra REMS Power-Ex-Press Q & E ACC. SSkru på den nye utvidelsesinnretningen til anslaget og trekk til for hånd.

2.5. Montasje (utsiftning) av utvidelseshodet (16) i REMS Akku-Ex-Press Cu ACC (fig. 11)

Ta ut batteriet. Smør utvidelsesdorens konus (18) med litt fett. Skru utvidelseshodet som er valgt på utvidelsesinnretningen (15) til anslag. Utvidelsesinnretningen må nå innstilles slik at drivmaskinens skyvekraft på slutten av utvidelsen tas opp av drivmaskinen og ikke av utvidelseshodet. Dette gjøres ved å skru utvidelsesinnretningen (15) inklusive det påmonterte utvidelseshodet av drivmaskinen. La fremføringsleiden gå så langt frem som mulig uten at maskinen settes i returmodus. I denne posisjonen må utvidelsesinnretningen inklusive det påmonterte utvidelseshodet skrues så langt inn på drivmaskinen til utvidelsesbakkene (17) til utvidelseshodet (16) er helt åpne. I denne stillingen skal utvidelsesinnretningen sikres med kontramutteren (24).

2.6. Montasje (utsiftning) av utvidelseshodet (16) i REMS Akku-Ex-Press P, REMS Akku-Ex-Press P ACC (fig. 10)

Ta ut batteriet. Smør utvidelsesdorens konus (18) med litt fett. Skru utvidelseshodet (16) som er valgt på utvidelsesinnretningen (15) til anslag. Bruk kun systemspesifikke utvidelseshoder. Utvidelseshoder er merket med bokstaver som kjennetegner trykkhylsesystemet og et tall som kjennetegner størrelsen. Les og ta hensyn til innbyggings- og monteringsanvisningen fra produsenten/tilbyderen av det benyttede systemet. Utfør aldri utvidelse med utvidelseshoder som ikke passer (trykkhylsesystem, størrelse). Forbindelsen kan gjøres ubrukelig og maskinen samt utvidelseshodene kan skades.

LES DETTE

Pass på at trykkhylsen har tilstrekkelig god avstand til utvidelseshodet (16) under utvidelsen, da utvidelsesbakkene (17) ellers kan bøyes eller bryte.

3. Drift

⚠ FORSIKTIG

Etter lengre lagringstid må før ny idriftsettelse først overtrykksventilen betjenes ved å trykke på returasten (13). Hvis denne sitter fast eller går tungt, må du ikke presse. Drivmaskinen må leveres til et autorisert REMS kundeserviceverksted for kontroll.

3.1. Radialpresser (fig. 1 til 5 og 15 til 20)

Før hver bruk må presstangen, presstangen Mini, pressringen, mellomtangen og mellomtangen MINI, spesielt presskonturen (11, 22) til pressbakkene (10) hhv. til alle 3 pressesegmenter (21), kontrolleres for skader og slitasje. Skadede eller slitte presstenger, presstenger Mini, pressringer, mellomtenger og mellomtangen Mini må ikke brukes lenger. Ellers er det fare for at pressingen ikke blir forskriftsmessig eller at det oppstår ulykker.

Før hver bruk skal det utføres en prøvepressing med drivmaskinen og den hhv. monterte presstangen, presstangen Mini, den hhv. innsatte pressringen med mellomtang hhv. mellomtang Mini med montert pressforbinder. Presstangen, presstangen Mini (1), pressringen (20) med mellomtang hhv. mellomtang Mini må derved mekanisk passe inn i drivmaskinen og låses forskriftsmessig. Etter at pressingen er fullført, skal det observeres at pressbakkene (10), pressringene (20), pressesegmentene (21) lukker fullstendig både på spissen (fig. 1, og fig. 15 til 19 ved „A“) og også på siden som ligger overfor (fig. 1, og fig. 15 til 19 ved „B“). Forbindelsens tetthet skal kontrolleres (overhold vedkommende lands spesifikke forskrifter, standarder, direktiver osv.).

Hvis det dannes en tydelig kant på pressehylsen når pressetangen, presstangen Mini lukkes, kan pressingen være defekt hhv. utett (se 5. Feil).

⚠ FORSIKTIG

For å unngå skader på presseapparatet skal det påsees at det i arbeidssituasjoner som vist eksempelvis i fig. 12 til 14, ikke oppstår spenninger mellom presstangen, presstangen Mini, pressringen, mellomtangen, mellomtang Mini fittingen og drivmaskinen. Hvis det ikke tas hensyn til dette er det bruddfare og deler som slenges bort kan medføre alvorlige skader.

3.1.1. Arbeidsforløp

Trykk sammen pressetangen, presstangen Mini (1) for hånd helt til pressetangen kan skyves på pressforbinderen. Sett drivmaskinen med pressetangen på pressfittingen i rett vinkel i forhold til rørsaksen. Slipp opp pressetangen, slik at den lukker seg rundt pressfittingen. Hold drivmaskinen i hushåndtaket (6) og i bryterhåndtaket (9).

Legg pressringen (20) rundt pressforbinderen. Legg mellomtang/mellomtang

Mini (19) inn i drivmaskinen og lås tangholdebolt, plasser om nødvendig dreiehylsen (27), se 2.2. Trykk mellomtang/mellomtang Mini (19) så mye sammen for hånd at mellomtangen/mellomtangen Mini kan plasseres på pressringen. Slipp mellomtang/mellomtang Mini, slik at mellomtangens radier/halvkuler ligger tett mot sylinderrullene/kuleskålene på pressringen og pressringen ligger tett mot pressfittingen. Vær ved mellomtangen Z1 og mellomtangen Mini Z1 oppmerksom på at pressringen bare må plasseres under 45°.

Beveg ved REMS Power-Press SE dreieretningsspaken (7) mot høyre (fremløp) og trykk sikkerhets-berøringsbryter (8). Hold sikkerhets-berøringsbryter (8) trykt inne til pressingen er fullført og presstangen hhv. pressringen er lukket. Slipp sikkerhets-berøringsbryter med en gang. Beveg dreieretningsspak (7) mot venstre (retur) og trykk bryter (8) til pressrullene er kjørt tilbake og sikkerhets-glidekoblingen reagerer. Slipp sikkerhets-berøringsbryter med en gang.

LES DETTE

Ikke belast sikkerhets-glidekobling unødige. Slipp sikkerhets-berøringsbryter etter lukking av presstangen, pressringen hhv. etter at pressrullene farer tilbake med en gang. Sikkerhets-glidekoblingen er som hver glidekobling utsatt for normal slitasje. Hvis den imidlertid belastes unødige, slites den raskere og kan derved bli ødelagt.

For REMS Power-Press og REMS Akku-Press skal sikkerhets-berøringsbryteren (8) holdes inntrykket helt til presstangen hhv. pressringen er fullstendig lukket. Dette signaliseres ved hjelp av et akustisk signal (knepp). Trykk returasten (13) helt til pressrullene (5) er kjørt helt tilbake.

For REMS Mini-Press ACC, REMS Mini-Press 22V ACC, REMS Akku-Press ACC, REMS Power-Press ACC og REMS Power-Press XL ACC skal sikkerhets-berøringsbryteren (8) holdes inntrykket helt til presstangen hhv. pressringen er fullstendig lukket. Etter at pressingen er fullført kopler drivmaskinen automatisk over til retur (tvangsretur). Dette signaliseres også ved hjelp av et akustisk signal (knepp).

Trykk sammen presstangen, presstangen Mini for hånd, slik at den kan trekkes av pressfittingen sammen med drivmaskinen. Trykk sammen mellomtangen, mellomtang Mini for hånd, slik at den kan trekkes av pressingen sammen med drivmaskinen. Åpne pressringen for hånd, slik at den kan trekkes av pressfittingen.

3.1.2. Funksjonssikkerhet

Ved REMS Power-Press SE avsluttes presseprosessen ved å slippe sikkerhets-berøringsbryter (8). For den mekaniske sikkerheten av drivmaskinene virker i begge endeposisjonene til pressrullene i tillegg en sikkerhets-glidekobling avhengig av dreiemomentet. Ikke belast sikkerhets-glidekobling unødige. REMS Power-Press SE er dessuten utstyrt med en sikkerhetselektronikk som utkobler drivmaskinen ved overbelastning. Drivmaskinen kan deretter som regel fortsatt benyttes, med mindre sikkerhetselektronikken utkobler drivmaskinen gjentatte ganger etter fullført pressing. I dette tilfellet må drivmaskinen kontrolleres/settes istand av et autorisert REMS kundeserviceverksted. Dersom drivmaskinen imidlertid utkobler allerede før fullført pressing, må drivmaskinen omgående kontrolleres/settes istand av et autorisert REMS kundeserviceverksted.

REMS Power-Press og REMS Akku-Press avslutter pressingen automatisk samtidig som det gis et akustisk signal (knepp).

REMS Mini-Press ACC, REMS Mini Press 22 V ACC, REMS Akku-Press ACC, REMS Power-Press ACC og REMS Power-Press XL ACC avslutter pressingen automatisk samtidig som det gis et akustisk signal (knepp) og går automatisk tilbake (tvangsforløp).

LES DETTE

Kun når presstangen, presstangen Mini, pressringen hhv. pressesegmenten lukker fullstendig, er det utført en feilfri pressing. Etter at pressingen er fullført skal det observeres at pressbakkene (10), pressringen (20) hhv. pressesegmentene (21) lukker fullstendig både på spissen (fig. 1 og fig. 15 til 19, ved „A“) og på motsatt side (fig. 1 og fig. 15 til 19, ved „B“). Hvis det dannes en tydelig grad på pressehylsen når presstangen, presstangen Mini, pressringen hhv. pressesegmentet lukkes, kan pressingen være defekt eller utett (se 5. Feil).

3.1.3. Arbeidssikkerhet

For å bedre arbeidssikkerheten er drivmaskinene utstyrt med en sikkerhets-berøringsbryter (8). Denne bryteren muliggjør en øyeblikkelig stansing av drivmaskinene når som helst, og spesielt ved fare. Drivmaskinene kan koples om til retur fra enhver stilling.

3.2. Aksialpresser (fig. 6, 9)

Ta hensyn til aksialpressenes forskjellige arbeidsområder. Det gjelder de henholdsvis aktuelle salgsdokumentene, se også www.rems.de → Downloads → Produktkataloger, -prospekter. Pass på at presshodene (14) settes inn i drivmaskinen på en slik måte at pressingen om mulig kan gjennomføres i én omgang. I enkelte tilfeller er dette ikke mulig, og det kreves for- og ferdigpressing. Før den andre presseprosessen må ett presshode eller det må begge presshoder i dette tilfellet monteres vridt med 180°, slik at avstanden mellom dem blir mindre.

3.2.1. REMS Ax-Press 30 / Ax-Press 40 (fig. 6)

Sett den formonterte trykkhylseforbindelsen inn i pressehodene (14). Hold drivmaskinen i hushåndtaket (6) og i bryterhåndtaket (9), hold sikkerhets-berøringsbryteren (8) inntrykket helt til trykkhylsen ligger inntil kanten på trykkhylseforbinderen. Dette signaliseres også ved hjelp av et akustisk signal (knepp). REMS Ax-Press 30 Etter fullført pressing kobler drivmaskinen auto-

matisk om til retur (tvangsførløp). Dette signaliseres også ved hjelp av et lydsignal (knepp). REMS Ax-Press 40: Trykk returast (13) til presshodene (14) er kjørt helt tilbake.

Hvis det oppstår en tydelig spalte mellom trykkhylsen og kanten på trykkhylseforbinderen når presshodene lukkes, kan pressingen være defekt eller utett (se 5. Feil). Les og ta hensyn til innbyggings- og monteringsanvisningen fra produsenten/tilbyderen av presshylse-systemet som skal presses.

⚠ FORSIKTIG

Fare for kvesting! Ikke grip inn i området rundt pressehoder (14) i bevegelse!

3.2.2. REMS Ax-Press 25 ACC, REMS Ax-Press 25 L ACC (fig. 9)

Legg den formonterte presshylseforbindelsen inn i presshodene (14). For REMS Ax-Press 25 L ACC må eventuelt avstanden til presshodene reduseres ved å flytte det ytre presshodet til den midtre presshodeposisjonen. Hold drivmaskinen enten med én hånd i bryterhåndtaket (9) eller med begge hender i hushåndtaket (6) og i bryterhåndtaket (9). Hold sikkerhets-berøringsbryteren (8) inntrykket helt til trykkhylsen ligger inntil trykkhylseforbinderens kant. Drivmaskinen kopler da automatisk om til retur (tvangsførløp).

Hvis det oppstår en tydelig spalte mellom trykkhylsen og kanten på trykkhylseforbinderen når presshodene lukkes, kan pressingen være defekt eller utett (se 5. Feil) Les og ta hensyn til innbyggings- og monteringsanvisningen fra produsenten/tilbyderen av presshylse-systemet som skal presses.

For trykkhylsesystemet IV kreves forskjellige pressehoder for en rørstørrelse. Les og ta hensyn til innbyggings- og monteringsanvisningen fra produsenten/tilbyderen av presshylse-systemet som skal presses.

⚠ FORSIKTIG

Fare for kvesting! Ikke grip inn i området rundt pressehoder (14) i bevegelse!

3.3. Rørutvider

3.3.1. REMS Akku-Ex-Press Q&E ACC, REMS Power-Ex-Press Q&E ACC (fig. 7, 8)

Les og ta hensyn til innbyggings- og monteringsanvisningen fra produsenten/tilbyderen av det benyttede systemet. Skyv en Q & E ring i tilsvarende størrelse på røret. Før utvidelseshodet inn i røret og trykk utvidelseshodet/drivmaskinen mot røret. Slå på drivmaskinen (8). Når utvidelseshodet er åpnet, kopler drivmaskinen automatisk over til retur og utvidelseshodet lukkes igjen. For REMS Akku-Ex-Press Q&E ACC hold sikkerhets-berøringsbryteren (8) fortsatt inntrykket og skyv utvidelseshodet/drivmaskinen etter. Vri samtidig litt på røret. Gjenta utvidelsesprosessen helt til utvidelsesbakkene (17) er skjøvet inn i røret til anslag. For REMS Power-Ex-Press Q&E ACC må sikkerhets-berøringsbryteren (8) slippes opp etter hver utvidelsesprosess. Vent deretter til utvidelsesdoren har gått helt tilbake før berøringsbryteren (8) trykkes på nytt. Utvidelsesprosessen skal gjentas helt til utvidelsesbakkene (17) er skjøvet inn i røret til anslag.

3.3.2. REMS Akku-Ex-Press P (fig. 10)

For REMS Akku-Ex-Press P: Skyv trykkhylsen på røret, før utvidelseshodet inn i røret til anslag og trykk utvidelseshodet/drivmaskinen mot røret. Slå på drivmaskinen (8). Pass på at trykkhylsen har tilstrekkelig god avstand til utvidelseshodet under utvidelsen, da utvidelsesbakkene (17) ellers kan bøyes eller bryte. Hold sikkerhets-berøringsbryteren (8) inntrykket helt til røret er utvidet. Dette signaliseres også ved hjelp av et akustisk signal (knepp). Vent litt til det utvidede røret har stabilisert seg. Trykk på tilbakestillingsknappen (13) og hold den inne til utvidelsesdoren (18) er kjørt helt tilbake. Utvid eventuelt flere ganger. Vri samtidig litt på røret. Les og ta hensyn til innbyggings- og monteringsanvisningen fra produsenten/tilbyderen av det benyttede systemet.

3.3.3. REMS Akku-Ex-Press P ACC, REMS Akku-Ex-Press Cu ACC (fig. 10, 11)

For REMS Akku-Ex-Press P ACC skyves trykkhylsen på røret, utvidelseshodet føres inn i røret til anslag og utvidelseshodet/drivmaskinen trykkes mot røret. Slå på drivmaskinen (8). Pass på at trykkhylsen har tilstrekkelig god avstand til utvidelseshodet under utvidelsen, da utvidelsesbakkene (17) i motsatt fall kan bøyes eller bryte. Hold sikkerhets-berøringsbryteren (8) inntrykket helt til røret er utvidet. Dette signaliseres også ved hjelp av et akustisk signal (knepp). Utvid eventuelt flere ganger. Vri samtidig litt på røret. Les og ta hensyn til innbyggings- og monteringsanvisningen fra produsenten/tilbyderen av det benyttede systemet.

For REMS Akku-Ex-Press Cu ACC føres utvidelseshodet inn i røret til anslag og utvidelseshodet/drivmaskinen trykkes mot røret. Slå på drivmaskinen. Når utvidelseshodet er åpnet, kopler drivmaskinen automatisk over til retur og utvidelseshodet lukkes igjen. Les og ta hensyn til innbyggings- og monteringsanvisningen fra produsenten/tilbyderen av det benyttede systemet.

3.4. Ladetilstandskontroll med totalutladningsbeskyttelse av batteriet

Alle batteridrevne REMS presser er fra og med 01.01.2011 utstyrt med en elektronisk ladetilstandskontroll med ladetilstandsindikator med 2-farget grønn/rød LED (23). LED-en lyser grønt når batteriet er ladet helt opp eller fortsatt er ladet tilstrekkelig mye. LED-en lyser rødt når batteriet må lades. Hvis denne tilstanden oppstår under pressing og pressingen ikke kan fullføres, må pressingen fullføres med et oppladet Li-ion-batteri. Hvis drivmaskinen ikke brukes, slukker LED-en etter ca. 2 timer, men begynner å lyse igjen når drivmaskinen slås på.

3.5. Trinndelt ladetilstandsindikator (26) til batterier Li-Ion med 21,6 V

Den trinndelte ladetilstandsindikatoren viser batteriets tilstand med 4 LED'er.

Etter trykk på tasten batterisymbol lyser minst en LED i noen få sekunder. Jo flere LED'er lyser grønt, desto høyere er batteriets ladetilstand. Når en LED blinker rødt, må batteriet lades opp.

4. Vedlikehold

⚠ ADVARSEL

Uavhengig av vedlikeholdsarbeidene som er oppført nedenfor, anbefaler vi å levere REMS drivmaskiner sammen med alt verktøy (f.eks. presstenger, presstenger Mini, pressringer med mellomtang, mellomtang Mini, pressehoder, utvidelseshoder) og tilbehør (f.eks. oppladbart batteri, hurtigladeapparat) til et autorisert REMS kundeserviceverksted for inspeksjon og tilbakevendende kontroll av elektrisk utstyr i.h.t. EN 62638:2010-08 (VDE 0702) minst en gang årlig.

4.1. Inspeksjon/repasasjon

⚠ ADVARSEL

Før utbedrings- og reparasjonsarbeidene utføres skal nettstøpselet frakoples hhv. batteriet tas ut! Disse arbeidene må kun utføres av kvalifisert fagpersonale.

Giret i drivmaskinene REMS Power-Press SE er vedlikeholdsfritt. Det går i en kontinuerlig fettfylling og må derfor ikke smøres. Motoren REMS Power-Press SE, REMS Power-Press, REMS Power-Press ACC, Power-Press XL ACC, REMS Power-Ex-Press Q&E ACC er utstyrt med kullbørster. Disse slites og må derfor kontrolleres hhv. skiftes ut fra tid til annen. Bruk kun original REMS kullbørster. Drivmaskinen REMS Power-Press SE har en sikkerhets-glidekobling. Denne er utsatt for slitasje og må derfor kontrolleres hhv. skiftes ut fra tid til annen. Bare bruk original REMS sikkerhets-glidekobling. Ved batteridrevne drivmaskiner slites kullbørstene til DC-motorene. Disse kan ikke erstattes, DC-motoren må skiftes ut. Ved alle elektrohydrauliske drivmaskiner slites tetningsringene (O-ringer). Disse må derfor kontrolleres hhv. skiftes ut fra tid til annen. Ved manglende presskraft eller ved tap av olje må drivmaskinen kontrolleres hhv. repareres av et autorisert REMS kundeserviceverksted.

LES DETTE

Skadede eller slitte presstenger, presstenger Mini, pressringer, mellomtenger, pressehoder, utvidelseshoder kan ikke repareres.

4.2. Vedlikehold

⚠ ADVARSEL

Før vedlikeholdsarbeidene utføres skal nettstøpselet frakoples hhv. batteriet tas ut!

Presstenger, presstenger Mini, pressringer, mellomtenger, mellomtang Mini, pressehoder og utvidelseshoder, og spesielt deres fester, skal holdes rene. Rengjør sterkt tilmussede metalldeleer f.eks. med maskinrens REMS CleanM (Art.-nr. 140119), beskytt deretter mot rust.

Rengjør plastdeleer (f.eks. hus, batterier) bare med maskinrens REMS CleanM (Art.-nr. 140119) eller mild såpe og en fuktig klut. Ikke bruk husholdnings-rengjøringsmidler. Slike midler inneholder ofte kjemikalier som kan skade kunststoffdelene. Bruk ikke under noen omstendigheter bensin, terpentinolje, tynner eller lignende produkter ved rengjøring av kunststoffdeleer.

Pass på at det aldri kommer væske inn i elektroverktøyet. Ikke dypp elektroverktøyet i væske.

4.2.1. *Presstenger, presstenger Mini, pressringer, mellomtenger, mellomtang Mini*
Presstenger, presstenger Mini, pressringer, mellomtenger og mellomtang Mini, skal regelmessig kontrolleres med hensyn til lett bevegelse. Om nødvendig skal presstengene, presstengene Mini, pressringene eller mellomtangene rengjøres og boltene (12) til pressbakkene, pressesegmentene eller mellombakkene, mellomtang Mini (fig. 1, 15–19) smøres litt med maskinolje. Presstangen, presstangen Mini, pressringene eller mellomtangen må imidlertid ikke demonteres! Fjern avleiringer i pressekonturen (11). Kontrollér regelmessig at alle presstenger, pressringer, mellomtenger og mellomtang Mini er i funksjonsdyktig stand ved å utføre en prøvepressing med montert pressforbinder. Kun når presstangen, presstangen Mini, pressringen hhv. pressesegmentet lukker fullstendig, er det utført en feilfri pressing. Etter at pressingen er fullført skal det observeres at pressbakkene (10), pressringene (20) hhv. pressesegmentene (21) lukker fullstendig både på spissen (fig. 1 og fig. 15–19, ved „A“) og på motsatt side (fig. 1 og fig. 15–19, ved „B“). Hvis det dannes en tydelig grad på presshylsen når presstangen, presstangen Mini, pressringen hhv. pressesegmentet lukkes, kan pressingen være defekt eller utett (se 5. Feil).

Skadede eller slitte presstenger, presstenger Mini, pressringer og mellomtenger, mellomtang Mini må ikke brukes lenger. I et tvilstilfelle skal drivmaskinen inklusive alle presstenger, presstenger Mini, pressringer og mellomtenger, mellomtang Mini leveres til et autorisert REMS kundeserviceverksted for inspeksjon.

4.2.2. Radialpresser

Pressetangfestet skal holdes rent, spesielt presseullene (5) og tangholdebolten (2) skal rengjøres med regelmessige mellomrom og deretter smøres litt med maskinolje. Kontroller drivmaskin regelmessig for funksjonssikkerhet ved fremstilling av en pressing med pressforbinderen som trenger den høyeste presskraften. Lukker presstangen, presstangen Mini, pressringen, pressesegmentene ved denne pressingen fullstendig (se oppe), så er drivmaskinens funksjonssikkerhet gitt.

4.2.3. Aksialpresser

Hold presshodene (14) og styrehullene i pressinnretningen og selve pressinnretningen rene.

ACC skal utvidelsesinnretningen (15), utvideshodene (16) og utvidelsesdoren (18) holdes rene. Fra tid til annen skal utvidelsesdoren (18) smøres med litt fett.

4.2.4. Rørutvider

For REMS Akku-Ex-Press Cu ACC, REMS Akku-Ex-Press P, REMS Akku-Ex-Press P ACC, REMS Akku-Ex-Press Q & E ACC, REMS Power-Ex-Press Q & E

5. Feil

For å unngå skader på presseapparatet skal det påsees at det i arbeidssituasjoner som vist eksempelvis i fig. 12 til 14, ikke oppstår spenninger mellom presstangen, presstangen Mini, pressringen, mellomtangen, mellomtang Mini fittingen og drivmaskinen.

⚠ FORSIKTIG

Etter lengre lagringstid må før ny idriftsettelse først overtrykksventilen betjenes ved å trykke på returtasten (13). Hvis denne sitter fast eller går tungt, må du ikke presse. Drivmaskinen må leveres til et autorisert REMS kundeserviceverksted for kontroll.

5.1. Feil: Drivmaskinen går ikke.

Årsak:

- Slitte kullbørster.
- Tilkoblingsledning defekt (REMS Power-Press SE, REMS Power-Press, REMS Power-Press ACC, REMS Power-Press XL ACC, REMS Power-Ex-Press Q & E ACC).
- Det oppladbare batteriet er tomt eller defekt (REMS batteridrevne drivmaskiner).
- Drivmaskinen er defekt.

Hjelp:

- La kullbørster hhv. DC-motor skiftes ut av kvalifisert fagpersonale eller av et autorisert REMS kontrakts-kundeserviceverksted.
- La tilkoblingsledning skiftes ut av kvalifisert fagpersonale eller av et REMS kundeserviceverksted.
- Lad batteri opp med hurtigladeren Li-ion/Ni-Cd eller skift ut batteriet.
- La drivmaskinen kontrolleres/repareres av et autorisert REMS kundeserviceverksted.

5.2. Feil: Radialpressen fullfører ikke pressingen, presstang, presstang Mini, pressring, mellomtang, pressesegment lukker ikke fullstendig.

Årsak:

- Drivmaskin overopphetet (REMS Power-Press SE, REMS Power-Press, REMS Power-Press ACC, REMS Power-Press XL ACC).
- Slitte kullbørster.
- Glidekobling defekt (REMS Power-Press SE).
- Det oppladbare batteriet er tomt eller defekt (REMS batteridrevne drivmaskiner).
- Drivmaskinen er defekt.
- Feil presstang, presstang Mini, feil pressring (presskontur, størrelse) eller feil mellomtang, mellomtang Mini satt inn.
- Presstang, presstang Mini, pressring, mellomtang, mellomtang Mini er tung å bevege eller defekt.

Hjelp:

- La drivmaskin avkjøles i ca. 10 min.
- La kullbørster hhv. DC-motor skiftes ut av kvalifisert fagpersonale eller av et autorisert REMS kundeserviceverksted.
- La slurekoblingen kontrolleres/repareres av et autorisert REMS kundeserviceverksted.
- Lad batteri opp med hurtigladeren Li-ion/Ni-Cd eller skift ut batteriet.
- La drivmaskinen kontrolleres/repareres av et autorisert REMS kundeserviceverksted.
- Kontroller påskrift på presstang, presstang Mini, pressring, mellomtang, mellomtang Mini og skift ut om nødvendig.
- Ikke bruk presstang, presstang Mini, pressring, mellomtang, mellomtang Mini videre! Rengjør presstang, presstang Mini, pressring, mellomtang, mellomtang Mini og sett dem lett inn med maskinøle eller skift ut med ny(e).

5.3. Feil: REMS Power-Press SE kobler **gjentatt** ut etter ferdigstilling av pressingen.**Årsak:**

- Drivmaskinen er defekt.

Hjelp:

- La drivmaskinen kontrolleres/repareres av et autorisert REMS kundeserviceverksted.

5.4. Feil: Når presstangen, presstangen Mini, pressringen, pressesegmentene lukkes oppstår en tydelig grad på presshylsen.

Årsak:

- Skadet eller slitt presstang, presstang Mini, pressring, pressesegmenter hhv. presskontur.
- Feil presstang, presstang Mini, feil pressring (presskontur, størrelse) eller feil mellomtang, mellomtang Mini satt inn.
- Uegnet kombinasjon av presshylse, rør og støttehylse.

Hjelp:

- Skift presstang, presstang Mini, pressring ut med ny(e).
- Kontroller påskrift på presstang, presstang Mini, pressring, mellomtang, mellomtang Mini og skift ut om nødvendig.
- Kontroller kompatibilitet for presshylsen, røret og støttehylsen. Ta hensyn til produsentens/tilbyderens innbyggings- og monteringsanvisning for pressfitting-systemet som skal presses, ta eventuelt kontakt med denne.

5.5. Feil: Pressbakker lukker ved ubelastet presstang, presstang Mini ved „A“ og „B“ (fig. 1) forskjøvet.

Årsak:

- Presstang, presstang Minihar falt i gulvet, trykkfjæren er bøyd.

Hjelp:

- Lever presstang, presstang Mini for kontroll til et autorisert REMS kundeserviceverksted.

5.6. Feil: Under aksialpressing klemmes røret fast mellom presshylsen og fittingkanten.

Årsak:

- Utvidelse for lang.
- Røret er skjøvet for langt på trykkhylseforbinderens støttehylse.
- Feil utvideshode (trykkhylse-system, størrelse) satt inn.
- Uegnet kombinasjon av trykkhylse, rør og støttehylse.

Hjelp:

- Kontroller om det riktige utvideshodet ble benyttet. Rør utvidet flere ganger, ta hensyn til produsentens/tilbyderens innbyggings- og monteringsanvisning for trykkhylse-systemet som skal presses.
- Kontroller om det riktige utvideshodet ble benyttet. Rør utvidet flere ganger, ta hensyn til produsentens/tilbyderens innbyggings- og monteringsanvisning for trykkhylse-systemet som skal presses.
- Skift utvideshode.
- Kontroller kompatibilitet for trykkhylsen, røret og støttehylsen, ta eventuelt kontakt med produsenten/tilbyderen av presshylse-systemet som skal presses.

5.7. Feil: Ved aksialpressing oppstår det en tydelig spalte mellom trykkhylsen og fittingkanten når presshodene lukkes.

Årsak:

- Røret er fastklemt mellom trykkhylsen og fittingkanten, se 5.5.
- Det er montert feil presshode (trykkhylse-system, størrelse).
- Det oppladbare batteriet er tomt eller defekt (REMS batteridrevne drivmaskiner).
- Drivmaskinen er defekt.

Hjelp:

- Kontroller om det riktige utvidelseshodet ble benyttet. Rør utvidet flere ganger, ta hensyn til produsentens/tilbyderens innbyggings- og monteringsanvisning for trykkhylse-systemet som skal presses.
- Skift presshode.
- Lad opp batteri et opp med hurtigladeren Li-ion/Ni-Cd, skift batteriet.
- La drivmaskinen kontrolleres/repareres av et autorisert REMS kundeserviceverksted.

5.8. Feil: Utvideren fullfører ikke utvidelsen, utvidelseshodet åpner ikke fullstendig.

Årsak:

- Drivmaskinen er overopphetet (REMS Power-Ex-Press Q & E ACC).
- Kullbørstene er slitte (REMS Power-Ex-Press Q & E ACC).
- Det oppladbare batteriet er tomt eller defekt (REMS batteridrevne drivmaskiner).
- Drivmaskinen er defekt.
- Feil utvidelseshode (trykkhylse-system, størrelse) satt inn.
- Utvidelseshodet er tregt eller defekt.
- Utvidelsesinnretningen er innstilt feil (REMS Akku-Ex-Press Cu ACC).
- Avstand av trykkhylsen til utvidelseshodet for liten.

Hjelp:

- La drivmaskin avkjøles i ca. 10 min.
- La kullbørster hhv. DC-motor skiftes ut av kvalifisert fagpersonale eller av et autorisert REMS kontrakts-kundeserviceverksted.
- Lad batteri opp med hurtigladeren Li-ion/Ni-Cd eller skift ut batteriet.
- La drivmaskinen kontrolleres/repareres av et autorisert REMS kundeserviceverksted.
- Skift utvidelseshode.
- Ikke benytt utvidelseshode lenger! Rengjør utvidelseshode og smør lett med maskinolje eller skift ut.
- Still utvidelsesinnretningen inn på nytt, se 2.5.
- Øk avstand mellom trykkhylse og utvidelseshode.

6. Avfallsbehandling

Drivmaskinene, batterier og hurtigladerer må ikke kastes som husholdningsavfall når de skal utrangeres. De må avfallsbehandles på riktig måte og i samsvar med lovens forskrifter. Litiumbatterier og batteripakker av alle slags batterisystemer må bare deponeres i utladet tilstand, hhv. ved litiumbatterier og batteripakker som ikke er utladet fullstendig skal alle kontakter tildekkes med f. eks. isolerbånd.

7. Produsentgaranti

Garantiperioden er 12 måneder fra levering av det nye produktet til første bruker. Leveringstidspunktet skal dokumenteres gjennom innsendelse av de originale kjøpsdokumentene, som må inneholde informasjon om kjøpsdato og produktbetegnelse. Alle funksjonsfeil som oppstår i garantiperioden og som beviselig er å tilbakeføre til produksjons- eller materialfeil, vil bli utbedret vederlagsfritt. Utbedring av mangler fører ikke til at garantiperioden for produktet forlenges eller fornyes. Skader som oppstår grunnet naturlig slitasje, ufagmessig håndtering, feil bruk, manglende overholdelse av driftsanvisningene, uegnede driftsmidler, overbelastning, utilsiktet anvendelse, uautoriserte inngrep fra bruker eller tredjeperson eller andre årsaker som REMS ikke kan påta seg ansvaret for, dekkes ikke av garantien.

Garantiytelser må kun utføres av et autorisert REMS kundeserviceverksted. Reklamasjoner blir kun godkjent hvis produktet sendes inn til et autorisert REMS kundeserviceverksted uten forutgående inngrep og i ikke-demontert tilstand. Erstattede produkter og deler blir REMS' eiendom.

Brukeren dekker kostnadene for frakt frem og tilbake.

Brukerens lovfestede rettigheter, spesielt fremming av garantikrav overfor selger ved mangler, innskrenkes på ingen måte av denne garantien. Denne produsentgarantien gjelder kun for nye produkter som er kjøpt og anvendes innenfor den europeiske union, i Norge eller i Sveits.

For denne garantien gjelder tysk rett under eksklusjon av de Forente Nasjoners konvensjon om kontrakter for internasjonalt varesalg (CISG).

8. Forlengelse av produsentgarantien til 5 år

For drivmaskinene som er oppført i denne bruksanvisningen er det mulig å forlenge garantitiden i den ovennevnte produsentgarantien ved en registrering av drivmaskinen under <http://www.rems.de/service> til 5 år innen 30 dager etter overlevering til den første brukeren. Krav som følger av forlengelsen av produsentgarantien kan bare gjøres gjeldende av registrerte første brukere under forutsetningen at typeskiltet på drivmaskinen ikke er blitt fjernet eller endret og opplysningene er lesbare. Overdragelsen av krav er utelukket.

9. Delelister

For delelister, se www.rems.de → Downloads → Parts lists.

Oversættelse af den originale brugsanvisning

For brugen af REMS presstænger, REMS presstænger Mini, REMS pressringe med mellemtænger, REMS presshoveder og REMS expanderhoveder til de forskellige rørforbindelses-systemer gælder de tilsvarende aktuelle REMS salgsdokumenter, se også www.rems.de → Downloads → Produktkataloger, -brochurer. Hvis systemproducenten foretager ændringer ved rør-samlesystemernes komponenter eller lancerer nye på markedet, skal der indhentes oplysning om deres aktuelle anvendelsesstand hos REMS (fax +49 7151 17 07 - 110 eller e-mail info@rems.de). Forbehold mod ændringer og fejl.

Fig. 1–20

1	Presstang/presstang Mini	17	Expanderbakker
2	Tangholdebolt	18	Expanderdom
3	Trykliste/knap	19	Mellemtang/ mellemtang Mini
4	Låsestift/rigel	20	Pressring
5	Presseruller	21	Press-segment
6	Greb til kabinettet	22	Presskontur (pressring eller press-segmenter)
7	Retningsomskifter	23	Ladetilstandsindikator
8	Sikkerhedsafbryder	24	Kontramøtrik
9	Afbrydergreb	25	Batteri
10	Pressbakke	26	Trindeltd ladetilstandsvisning
11	Presskontur (presstang)	27	Drejemanchet (REMS Power-Press XL ACC)
12	Bolt		
13	Tilbageløbstast		
14	Presshoveder		
15	Expanderanordning		
16	Expanderhoved		

Generelle sikkerhedsanvisninger for el-apparater

⚠ ADVARSEL

Læs alle sikkerhedshenvisninger, anvisninger, illustrationer og tekniske data, som følger med dette el-værktøj. Hvis overholdelsen af efterfølgende anvisninger negligeres, kan det forårsage elektriske stød, brand og/eller alvorlige kvæstelser.

Opbevar alle sikkerhedshenvisninger og anvisninger til fremtiden.

Begrebet "el-apparat", som bruges i sikkerhedshenvisningerne, relaterer til netdrevne el-værktøjer (med ledning) og batteridrevne el-værktøjer (uden ledning).

1) Arbejdspladssikkerhed

- Hold arbejdspladsen ren og sørg for god belysning. Uorden og manglende lys på arbejdspladsen kan føre til ulykker.
- Undlad at arbejde med el-apparatet i en eksplosiv atmosfære, hvor der er brændbare væsker, gasser og støv. El-apparater frembringer gnister, som kan antænde støv eller dampe.
- Hold børn og andre personer borte, når el-apparatet bruges. Hvis du bliver forstyrret, kan du miste kontrollen over apparatet.

2) Elektrisk sikkerhed

- El-apparatets tilslutningsstik skal passe til stikkontakten. Stikket må ikke ændres på nogen måde. Brug aldrig adapterstik sammen med el-apparater med beskyttelsesjording. Ikke-ændrede stik og passende stikkontakter mindsker risikoen for elektrisk stød.
- Undgå kropskontakt med overflader med jordforbindelse, f.eks. rør, radiatorer, komfurer og køleskabe. Der er øget risiko for elektrisk stød, hvis kroppen er forbundet med jord.
- Hold el-apparatet væk fra regn eller væske. Hvis der trænger vand ind i et el-apparat, øger det risikoen for elektrisk stød.
- Tilslutningsledningen må ikke bruges til andet end det, den er beregnet til, hverken til at bære el-apparatet, hænge det op eller til at trække stikket ud af stikkontakten. Hold tilslutningsledningen væk fra stærk varme, olie, skarpe kanter eller roterende apparatdele. Beskadigede eller sammensnoede ledninger øger risikoen for elektrisk stød.
- Hvis du arbejder med et el-apparat ude i det fri, må der kun bruges forlængerledninger, som er egnet til udendørs brug. Brugen af en forlængerledning, som egner sig til udendørs brug, mindsker risikoen for elektrisk stød.
- Hvis det er uundgåeligt at bruge el-apparatet i en fugtig omgivelse, skal du bruge et fejlstrømsrelæ. Brugen af et fejlstrømsrelæ mindsker risikoen for elektrisk stød.

3) Personsikkerhed

- Vær altid opmærksom, hold øje med det, du laver, og gå fornuftigt til værks med et el-apparat. Brug aldrig et el-apparat, hvis du er træt eller påvirket af stimulerende stoffer, alkohol eller medikamenter. Et øjeblik uopmærksomhed under brugen af el-apparatet kan medføre alvorlige kvæstelser.
- Bær personligt beskyttelsesudstyr og altid beskyttelsesbriller. Ved at bære personligt beskyttelsesudstyr, f.eks. støvmaske, skridsikre sikkerhedssko, beskyttelseshjelm eller høreværn - alt efter el-apparatets type og brug - mindsker risikoen for kvæstelser.
- Undgå, at apparatet utilsigtet går i gang. Kontroller, at der er slukket for el-apparatet, inden du tilslutter strømforsyningen og/eller batteriet, tager det op eller bærer det. Hvis fingeren er ved kontakten, når du bærer det elektriske apparat, eller hvis apparatet er tændt, når det tilsluttes til strømforsyningen, kan det føre til ulykker.
- Fjern indstillingsværktøj eller skruenøgler, inden du tænder el-apparatet. Et værktøj eller en nøgle, som befinder sig i en roterende apparatdel, kan føre til kvæstelser.

- Undgå en unormal kropsholdning. Sørg for at stå sikkert og for, at du altid holder balancen. Så kan du bedre kontrollere el-apparatet i uventede situationer.
- Bær egnet tøj. Bær aldrig løsthængende tøj eller smykker. Hold hår, tøj og handsker væk fra bevægelige dele. Løsthængende tøj, smykker eller langt hår kan blive indfanget af de dele, som bevæger sig.
- Hvis der kan monteres støvudsugnings- og -opsamlingsanordninger, skal du kontrollere, at disse er tilsluttet korrekt og bliver brugt rigtigt. Brugen af en støvudsugning kan mindske farer pga. støv.
- Hengiv dig ikke til falsk sikkerhed og overskrid ikke sikkerhedsreglerne, der gælder for el-værktøj, heller ikke selv om du er fortrolig med el-værktøjet efter mange gange brug. Uagtsom handling kan føre til alvorlige kvæstelser i løbet af få sekunder.

4) Brug og behandling af el-apparatet

- El-apparatet må ikke overbelastes. Brug altid kun et el-apparat, som er beregnet til arbejdsopgaven. Med det passende el-apparat arbejder du bedre og sikrere inden for det angivne effektområde.
- Brug aldrig et el-apparat, hvis kontakten er defekt. Et el-apparat, som ikke længere lader sig tænde og slukke, er farligt og skal repareres.
- Træk stikket ud af stikkontakten og/eller fjern batteriet, inden du foretager indstillinger på apparatet, skifter tilbehørsdele eller lægger apparatet af vejen. Denne forsigtighedsforholdsregel forhindrer, at el-apparatet starter ved en fejltagelse.
- Når el-apparatet ikke er i brug, skal det opbevares uden for børns rækkevidde. Lad aldrig nogen bruge el-apparatet, som ikke er fortrolig med det eller ikke har læst disse anvisninger. El-apparater er farlige, hvis de bliver brugt af uerfarne personer.
- Plej el-apparatet omhyggeligt. Kontroller, om bevægelige apparatdele fungerer korrekt og ikke sidder fast, om dele er brækket af eller er så beskadigede, at el-apparatets funktion er nedsat. Inden du bruger el-apparatet, skal du lade beskadigede dele reparere. Mange ulykker skyldes dårligt vedligeholdt el-værktøj.
- Hold skæreværktøj skarpt og rent. Omhyggeligt plejet skæreværktøj med skarpe skærekanten sætter sig ikke så ofte fast og er nemmere at føre.
- Brug altid kun el-apparater, tilhører, indsatsværktøj osv. i overensstemmelse med disse anvisninger. Tag herved hensyn til arbejdsbetingelserne og den opgave, som skal udføres. Det kan føre til farlige situationer, hvis el-apparatet bruges til andre formål end dem, de er beregnet til.
- Hold greb og grebflader tørre, rene og frie for olie og fedt. Glatte greb og grebflader forhindrer en sikker betjening og kontrol af el-værktøjet i uventede situationer.

5) Brug og behandling af det batteridrevne apparat

- Batterierne må kun oplades i de ladeapparater, som anbefales af producenten. Der er brandfare, hvis et ladeapparat, som egner sig til en bestemt slags batterier, bliver brugt til andre batterier.
- Brug altid kun de batterier i el-apparaterne, som er beregnet hertil. Brugen af andre batterier kan medføre kvæstelser og brandfare.
- Batterier, som ikke er i brug, skal holdes væk fra kontorclips, mønter, nøgler, søm, skruer eller andre små metalgenstande, som kan kortslutte kontakterne. En kortslutning mellem batterikontakterne kan medføre forbrændinger eller ild.
- Ved forkert brug kan der komme væske ud af batteriet. Undgå kontakt med denne væske. Hvis du ved et tilfælde kommer i kontakt med den, skal der skylles med vand. Skulle der komme væske i øjnene, skal du desuden søge lægehjælp. Batterivæske, som kommer ud, kan medføre hudirritationer eller forbrændinger.
- Brug ikke batteriet, hvis det er beskadiget eller ændret. Beskadigede eller ændrede batterier kan reagere uberegneligt og føre til brand, eksplosion eller kvæstelsesfare.
- Udsæt ikke et batteri for brand eller for høje temperaturer. Brand eller temperaturer over 130 °C (265 °F) kan føre til eksplosion.
- Overhold alle instruktioner mht. opladning og oplad aldrig batteriet eller det batteridrevne værktøj under for temperaturområdet, der er nævnt i brugsanvisningen. Forkert opladning eller opladning uden for det tilladte temperaturområde kan ødelægge batteriet og øge brandfaren.

6) Service

- Lad altid kun kvalificeret fagpersonale reparere dit el-apparat og altid kun med originale reservedele. Herved sikres det, at apparatets sikkerhed bevares.
- Vedligehold aldrig beskadigede batterier. Al vedligeholdelse af batterier må kun gennemføres af producenten eller befuldmægtigede kundeservicesteder.

Sikkerhedshenvisninger for presser

⚠ ADVARSEL

Læs alle sikkerhedshenvisninger, anvisninger, illustrationer og tekniske data, som følger med dette el-værktøj. Hvis overholdelsen af efterfølgende anvisninger negligeres, kan det forårsage elektriske stød, brand og/eller alvorlige kvæstelser.

Opbevar alle sikkerhedshenvisninger og anvisninger til fremtiden.

- Hold el-værktøjet i grebet til kabinettet (6) og afbrydergrebet (9) og sørg for at stå sikkert. El-værktøjet udvikler en meget høj pressekraft. Det føres sikrest med to hænder. Vær derfor særlig forsigtig. Hold børn og andre personer borte, når el-værktøjet bruges.
- Stik ikke fingrene ind i dele, der bevæger sig i presseområdet/expanderområdet. Fare for kvæstelser, da fingrene eller hånden kan komme i klemme.
- Brug aldrig radialpresser, hvis tangholdebolten ikke er fastlåst (2). Fare for brud og vækflyvende dele kan føre til alvorlige kvæstelser.

- Anbring altid radialpressen med presstang, presstang Mini, pressring med mellemtang vinkelret på en pressfitting i rørets akse. Anbringes radialpressen på skrå i forhold til rørets akse, trækkes den vinkelret i rørets akse som følge af den høje drivkraft. Hænder eller andre legemsdele kan blive klemt, og/eller der er fare for brud, og vækflyvende dele kan føre til alvorlige kvæstelser.
- Brug kun radialpressen med indsat presstang, presstang Mini, pressring med mellemtang. Start kun pressningen for at lave en presseforbindelse. Uden pressemodtryk fra pressfittingen belastes maskine, presstang, presstang Mini, pressring og mellemtang unødvendigt meget.
- Kontroller før brug af presstænger, pressringe med mellemtænger (pressebakker, presseslynger med mellembakker) af andre fabrikater, om disse er egnet til REMS radialpresser. Pressetænger, pressringe med mellemtænger fra andre fabrikater kan bruges i REMS Power-Press SE, REMS Power-Press, REMS Power-Press ACC, REMS Akku-Press og REMS Akku-Press ACC, hvis disse er konstrueret til at kunne klare den krævede skubbekraft på 32 kN, passer mekanisk i REMS drivmaskinen, kan låses korrekt og brækker fareløst, når de er brugt op eller i tilfælde af overbelastning f.eks. uden risiko for vækflyvende dele fra pressebakkene. Det anbefales kun at bruge pressetænger, pressringe med mellemtænger og indbygnings- og monteringsvejledningen fra producenten/udbyderen af pressfittingssystemet, der skal presses, og overhold også evt. brugsbegrænsninger, der måtte være angivet i denne. Overholdes dette ikke, er der fare for brud, og vækflyvende dele kan føre til alvorlige kvæstelser.
- Presstænger, pressringe med mellemtænger (pressebakker, presseslynger med mellembakker) af andre fabrikater er ikke godkendt af REMS til REMS Power-Press E.
- Brug kun axialpressen med helt isatte presshoveder. Overholdes dette ikke, er der fare for brud, og vækflyvende dele kan føre til alvorlige kvæstelser.
- Placér Power-Press XL ACC drejemanchetten (27) i overensstemmelse med den anvendte pressetang/mellemtang, se 2.2. Fare for kvæstelser.
- Vær opmærksom på, at expanderhoveder altid skrues helt på expanderanordningen. Overholdes dette ikke, er der fare for brud, og vækflyvende dele kan føre til alvorlige kvæstelser.
- Brug kun ubeskadigede presstænger, presstænger Mini, pressringe, mellemtænger, presshoveder og expanderhoveder. Beskadigede presstænger, presstænger Mini, pressringe, mellemtænger, presshoveder og expanderhoveder kan klemme eller brække, og/eller presseforbindelsen bliver forkert. Beskadigede presstænger, presstænger Mini, pressringe, mellemtænger, presshoveder, expanderhoveder må ikke repareres. Overholdes dette ikke, er der fare for brud, og vækflyvende dele kan føre til alvorlige kvæstelser.
- Træk stikket ud eller fjern batteriet, før presstænger, presstænger Mini, pressringe, mellemtænger, presshoveder og expanderhoveder monteres/afmonteres. Fare for kvæstelser.
- Følg vedligeholdelsesforskrifterne for el-værktøjet og vedligeholdelsestjenvisningerne for presstænger, presstang Mini, pressringe, mellemtænger, presshoveder og expanderhoveder. En overholdelse af vedligeholdelsesforskrifterne påvirke levetiden positivt for el-værktøjet, presstængerne, presstængerne Mini, pressringene, mellemtængerne, presshovederne og uddivelseshovederne.
- Kontroller el-værktøjets tilslutningsledning og forlængerledninger for beskadigelser med regelmæssige mellemrum. Er den eller de beskadiget, skal de udskiftes af kvalificeret personale eller af et autoriseret REMS kundeserviceværksted.
- Sørg for, at el-værktøjet kun håndteres af instruerede personer. Unge må kun bruge det elektriske apparat, hvis de er mere end 16 år gamle, hvis det er nødvendigt for deres uddannelse, og de er under tilsyn af en fagkyndig.
- Børn og personer, som på grund af deres fysiske, sensoriske eller åndelige evner eller uerfarenhed eller ukendskab ikke er i stand til at betjene el-apparatet sikkert, må ikke bruge dette el-apparat uden tilsyn eller anvisning fra en ansvarlig person. Ellers er der fare for fejlbetjening og kvæstelser.
- Brug kun godkendte og tilsvarende mærkede forlængerledninger, der har et tilstrækkeligt ledningstværsnit. Brug forlængerledninger op til 10 m med ledningstværsnit på 1,5 mm², og 10–30 m med ledningstværsnit på 2,5 mm².

Sikkerhedshenvisninger for batterier

⚠ ADVARSEL









Læs alle sikkerhedshenvisninger, anvisninger, illustrationer og tekniske data, som følger med dette el-værktøj. Hvis overholdelsen af efterfølgende anvisninger negligeres, kan det forårsage elektriske stød, brand og/eller alvorlige kvæstelser.

Opbevar alle sikkerhedshenvisninger og anvisninger til fremtiden.

- Brug kun batteriet i REMS el-værktøjer. Kun på den måde beskyttes batteriet mod farlig overbelastning.
- Brug kun originale REMS batterier, der har den spænding, der fremgår af typeskiltet. Brug af andre batterier kan føre til kvæstelser og fare for brand som følge af eksploderende batterier.
- Brug kun batteri og hurtig-ladeaggregat i det angivende arbejdstemperatur-område.
- Lad kun REMS batterier i REMS hurtig-ladeaggregatet. Brug af et ikke egnet ladeaggregat er forbundet med fare for brand.
- Oplad batteriet helt i REMS hurtig-ladeaggregatet, før den tages i brug første gang, så batteriet yder fuld ydelse. Batterier er delvist opladet ved leveringen.
- Før batteriet lige ind i batteriskakten uden brug af vold. Der er fare for, at batterikontakterne bøjes, og at batteriet beskadiges.

- Beskyt batterier mod varme, solstråler, brand, fugtighed og våde omgivelser. Der er eksplosions- og brandfare.
- Brug ikke batterier i eksplosionsfarlige områder og ikke i omgivelser, hvor der f.eks. findes brændbare gasser, opløsningsmidler, støv, dampe og fugt. Der er eksplosions- og brandfare.
- Åbn ikke batterier og forsøg ikke at ændre batteriernes konstruktion. Fare for eksplosion og brand som følge af kortslutning.
- Brug ikke batterier med defekt hus eller defekte kontakter. Dampene kan trænge ud, hvis batteriet beskadiges og bruges forkert. Dampene kan virke lokalirriterende for luftvejene. Tilfør frisk luft og søg læge, hvis du føler dig utilpas eller har smerter.
- Bruges batteriet forkert, kan væske trænge ud af det. Berør ikke væske. Batterivæske, som kommer ud, kan medføre hudirritationer eller forbrændinger. Skyl straks med vand, hvis du kommer i kontakt med batterivæske. Opsøg læge, hvis væsken kommer i øjnene.
- Følg sikkerhedshenvisningerne, der findes på batteri og hurtig-ladeaggregat.
- Ikke benyttede batterier må ikke komme i berøring med kontorclips, mønter, nøgler, søm, skruer eller andre små metalgenstande, da disse kan kortslutte kontakterne. Fare for eksplosion og brand som følge af kortslutning.
- Tag batteriet ud, før el-værktøjet lægges til opbevaring i længere tid. Beskyt batterikontakterne mod kortslutning f.eks. med en kappe. Derved reduceres risikoen for, at væske trænger ud af batterierne.
- Smid ikke defekte batterier ud sammen med det almindelige husholdningsaffald. Afløber det beskadigede batteri til et autoriseret REMS kundeserviceværksted eller et anerkendt renovationsfirma. Overhold de nationale forskrifter. Se også 6. Bortskaffelse.
- Opbevar batterier uden for børns rækkevidde. Batterier kan være livsfarlige, f.eks. hvis de sluges, søg omgående medicinsk hjælp.
- Undgå at berøre utætte batterier. Væske, som kommer ud, kan medføre hudirritationer eller forbrændinger. Hvis du kommer i kontakt med den, skal der skylles med vand. Skulle der komme væske i øjnene, skal du desuden kontakte en læge.
- Tag batterierne ud af el-værktøjet, når de er brugt op. Derved reduceres risikoen for, at væske trænger ud af batterierne.
- Oplad aldrig ikke-opladelige batterier, skil dem aldrig ad, smid dem aldrig i åben ild og fremstil aldrig en kortslutning. Batterierne kan udløse en brand og eksplodere. Fare for kvæstelser.

Forklaring på symbolerne

	ADVARSEL	Fare med en middel risikograd, som ved manglende overholdelse kan medføre døden eller alvorlige (irreversible) kvæstelser.
	FORSIGTIG	Fare med en lav risikograd, som ved manglende overholdelse kan medføre moderate (reversible) kvæstelser.
	BEMÆRK	Materiel skade, ingen sikkerhedshenvisning! Ingen fare for kvæstelser.
		Læs brugsanvisningen inden ibrugtagning
		Brug øjenbeskyttelse
		Bær hørevern
		El-apparatet opfylder beskyttelsesklasse II
		Miljøvenlig bortskaffelse
		CE-overensstemmelsesmarkering

1. Tekniske data

Brug i overensstemmelse med formålet

⚠ ADVARSEL

REMS radialpresser er beregnet til fremstilling af presssamlinger til alle gængse pressfitting-systemer.
REMS skæretænger er beregnet til at skære gevindstænger op til styrkeklasse 4.8 (400 N/mm²).
REMS kabelsakse er beregnet til at skære elektriske kabler ≤ 300 mm² (Ø 30 mm).
REMS aksialpresser er beregnet til fremstilling af trykhylder-samlinger.
REMS rørexpander er beregnet til at udvide og kalibrere rør.
REMS batterier er beregnet til at forsyne REMS akku-drivmaskiner og REMS akku-LED-lampen med energi. Overhold batteriets spænding.
Hurtig-ladeaggregater er beregnet til at oplade REMS batterier.
Enhver anden brug stemmer ikke overens med formålet og er derfor forbudt.

1.1. Leveringsomfang

Elektriske radialpresser/rørexpandere: Drivmaskine, brugsanvisning, stålpladekasse.
Batteri-presser/rørexpandere: Drivmaskine, batteri Li-Ion, hurtig-ladeaggregat, brugsanvisning, stålpladekasse.

1.2. Artikelnumre

REMS Power-Press SE maskine	572101
REMS Power-Press maskine	577001
REMS Power-Press ACC maskine	577000
REMS Power-Press XL ACC	579000
REMS Mini-Press ACC maskine Li-Ion	578001
REMS Mini-Press 22V ACC maskine Li-Ion	578002

REMS Akku-Press maskine Li-Ion	571003
REMS Akku-Press ACC maskine Li-Ion	571004
REMS Ax-Press 25 ACC maskine Li-Ion	573003
REMS Ax-Press 25 L ACC maskine Li-Ion	573004
REMS Ax-Press 30 maskine Li-Ion	573008
REMS Ax-Press 40 maskine Li-Ion	573006
REMS Akku-Ex-Press Cu ACC maskine Li-Ion	575006
REMS Akku-Ex-Press P maskine Li-Ion	575009
REMS Akku-Ex-Press P ACC maskine Li-Ion	575008
REMS Akku-Ex-Press Q & E ACC maskine Li-Ion	575005
REMS Power-Ex-Press Q & E ACC maskine	575007
Expanderanordning 6–40 mm, ½–1½"	575100
Expanderanordning 54–63 mm, 2"	575101
REMS batteri Li-Ion 14,4 V, 1,5 Ah	571545
REMS batteri Li-Ion 14,4 V, 3,0 Ah	571555
REMS batteri Li-Ion 21,6 V, 1,5 Ah	571570
REMS batteri Li-Ion 21,6 V, 2,5 Ah	571571
Hurtiglader Li-Ion/Ni-Cd 230 V	571560
Hurtiglader Li-Ion 230 V	571575
Spændingsforsyning Li-Ion 230 V, i stedet for batterier 14,4 V	571565
Stålkasse REMS Power-Press SE	570280
Stålkasse REMS Power-Press	570280
Stålkasse REMS Power-Press ACC	570280
Transportkasse XL REMS Power-Press XL ACC	579240
Stålkasse REMS Mini-Press ACC/Mini-Press 22V ACC	578290
Stålkasse REMS Akku-Press/REMS Akku-Press ACC	571290
Stålkasse REMS Ax-Press 30 / Ax-Press 40	573282
Stålkasse REMS Akku-Ex-Press Q & E ACC	578290
Stålkasse REMS Ax-Press 25 ACC/Ax-Press 25 L ACC	578290
Stålkasse REMS Akku-Ex-Press Cu ACC	578290
Stålkasse REMS Akku-Ex-Press P/Akku-Ex-Press P ACC	578290
Stålkasse Combi Set REMS Ax-Press 25 ACC og Akku-Ex-Press P ACC	573284
REMS CleanM	140119

1.3. Arbejdsområde

REMS Mini-Press ACC / Mini-Press 22V ACC radialpresse til fremstilling af pressamlinger til alle gængse pressfitting-systemer på stålør, rustfri stålør, kobberør, kunststofør, plastrør med metallisk indlæg Ø 10–40 mm
Ø ¾–1¼"

Radialpresser REMS Power-Press / Power-Press ACC / Power-Press XL ACC og REMS Akku-Press / Akku-Press ACC til fremstilling af presforbindelser eller gængse pressfitting-systemer på stålør, rustfrie stålør, kobberør, kunststofør, compoundør Ø 10–108 mm
Ø ¾–4"

Axialpresser til fremstilling af trykhyllstersamlinger (skydehylster-samlinger) til alle gængse pressfitting-systemer på rustfri stålør, kobberør, kunststofør, plastrør med metallisk indlæg Ø 12–40 mm

REMS Akku-Ex-Press Q & E ACC til ekspanderer af rør/ringe til systemet Uponor Quick & Easy Ø 16–40 mm
Ø ¾–1½"

REMS Power-Ex-Press Q & E ACC til ekspanderer af rør/ringe til systemet Uponor Quick & Easy Ø 16–63 mm
Ø ½–2"

REMS Akku-Ex-Press Cu ACC til udvidelse og kalibrering af bløde kobberør, bløde aluminiumsrør, bløde præcisionsstålør, bløde rustfrie stålør Ø 8–42 mm
Ø ¾–1¼"

REMS Akku-Ex-Press P og REMS Akku-Ex-Press P ACC til ekspanderer af plastrør, plastrør med metallisk indlæg Ø 12–40 mm

Arbejdstemperaturområde

REMS batteridrevne presser	–10 °C – +60 °C (14 °F – +140 °F)
Batteri	–10 °C – +60 °C (14 °F – +140 °F)
Lynoplader	0 °C – +40 °C (32 °F – +113 °F)
Netdrevne presser	–10 °C – +60 °C (14 °F – +140 °F)
Temperaturområde for opbevaring	> 0 °C (32 °F)

1.4. Presskraft

Radialpressernes presskraft, undtaget radialpresse Mini	32 kN
Presskraft REMS Mini-Press ACC / Mini-Press 22V ACC	22 kN
Presskraft REMS Ax-Press 25 ACC	20 kN
Presskraft REMS Ax-Press 25 L ACC	13 kN
Presskraft REMS Ax-Press 30 / Ax-Press 40	30 kN
Presskraft REMS Akku-Ex-Press Cu ACC / P / P ACC / Q&E ACC	20 kN
Presskraft REMS Power-Ex-Press Q & E ACC	34 kN

De angivne kræfter er nominelle kræfter.

1.5. Elektriske data

REMS Power-Press SE	} 230 V~; 50–60 Hz; 450 W; 1,8 A 110 V~; 50–60 Hz; 450 W S3 20% (AB 2/10 min) beskyttelsesisoleret, telebeskyttet
REMS Power-Press	
REMS Power-Press ACC	
REMS Power-Press XL ACC	
REMS Power-Ex-Press Q & E ACC	
REMS Power-Ex-Press Q & E ACC	

REMS Mini-Press ACC	} 14,4 V =; 1,5 Ah 14,4 V =; 3,0 Ah
REMS Ax-Press 25 ACC/25 L ACC	
REMS Akku-Ex-Press Cu ACC	
REMS Akku-Ex-Press P	
REMS Akku-Ex-Press P ACC	
REMS Akku-Ex-Press Q & E ACC	
REMS Mini-Press 22 V ACC	} 21,6 V =; 1,5 Ah / 21,6 V =; 2,5 Ah
REMS Ax-Press 30	
REMS Akku-Press, Akku-Press ACC	} 14,4 V =; 3,0 Ah
REMS Ax-Press 40	

Hurtiglader Li-Ion/Ni-Cd	Input 230 V~; 50–60 Hz; 65 W
	Output 10,8–18 V =
	beskyttelsesisoleret, telebeskyttet
	Input 110 V~; 50–60 Hz; 65 W
	Output 10,8–18 V =
	beskyttelsesisoleret, telebeskyttet

Hurtiglader Li-Ion	Input 230 V~; 50–60 Hz; 70 W
	Output 10,8–21,6 V =
	beskyttelsesisoleret, telebeskyttet
	Input 110 V~; 50–60 Hz; 70 W
	Output 10,8–21,6 V =
	beskyttelsesisoleret, telebeskyttet

Strømforsyning	Input 230 V~; 50–60 Hz
	Output 14,4 V =; 6 A–33 A
	beskyttelsesisoleret, telebeskyttet
	Input 110 V~; 50–60 Hz
	Output 14,4 V =; 6 A–33 A
	beskyttelsesisoleret, telebeskyttet

1.6. Dimensioner

REMS Power-Press SE	430×118×85 mm (16,9"×4,6"×3,3")
REMS Power-Press, Power-Press ACC	370×235×85 mm (14,6"×9,2"×3,3")
REMS Power-Press XL ACC	525×255×90 mm (20,7"×10,0"×3,5")
REMS Mini-Press ACC	288×260×80 mm (11,3"×10,2"×3,1")
REMS Mini-Press 22 V ACC	273×260×75 mm (10,7"×10,2"×3,0")
REMS Akku-Press, Akku-Press ACC	338×298×85 mm (13,3"×11,7"×3,3")
REMS Ax-Press 25 ACC	295×260×80 mm (11,6"×10,2"×3,3")
REMS Ax-Press 25 L ACC	325×260×80 mm (12,8"×10,2"×3,1")
REMS Ax-Press 30	290×235×75 mm (11,4"×9,2"×3,0")
REMS Ax-Press 40	330×320×85 mm (13"×12,6"×3,3")
REMS Akku-Ex-Press Cu ACC	265×260×80 mm (10,4"×10,2"×3,1")
REMS Akku-Ex-Press P, Akku-Ex-Press P ACC	275×260×80 mm (10,8"×10,2"×3,1")
REMS Akku-Ex-Press Q & E ACC	290×260×80 mm (11,4"×10,2"×3,1")
REMS Power-Ex-Press Q & E ACC	420×245×81 mm (16,5"×9,6"×3,2")

1.7. Vægt

REMS Power-Press SE maskine	4,7 kg (10,4 lb)
REMS Power-Press / ACC maskine	4,7 kg (10,4 lb)
REMS Power-Press XL ACC	5,5 kg (12,1 lb)
REMS Mini-Press ACC maskine uden batteri	2,1 kg (4,5 lb)
REMS Mini-Press 22V ACC maskine uden batteri	2,1 kg (4,5 lb)
REMS Akku-Press / ACC maskine uden batteri	3,8 kg (8,3 lb)
REMS Ax-Press 25 ACC maskine uden batteri	2,6 kg (5,6 lb)
REMS Ax-Press 25 L ACC maskine uden batteri	2,8 kg (6,1 lb)
REMS Ax-Press 30 maskine uden batteri	3,9 kg (8,6 lb)
REMS Ax-Press 40 maskine uden batteri	5,4 kg (11,8 lb)
REMS Akku-Ex-Press Cu ACC maskine uden batteri	2,3 kg (5,0 lb)
REMS Akku-Ex-Press P / ACC maskine uden batteri	2,0 kg (4,4 lb)
REMS Akku-Ex-Press Q & E ACC maskine uden batteri	2,0 kg (4,4 lb)
REMS Power-Ex-Press Q & E ACC maskine	5,6 kg (12,2 lb)
REMS batteri Li-Ion 14,4 V, 1,5 Ah	0,3 kg (0,6 lb)
REMS batteri Li-Ion 14,4 V, 3,0 Ah	0,5 kg (1,1 lb)
REMS batteri Li-Ion 21,6 V, 1,5 Ah	0,4 kg (0,9 lb)
REMS batteri Li-Ion 21,6 V, 2,5 Ah	0,4 kg (0,9 lb)
Presstang (gennemsnit)	1,8 kg (3,9 lb)
Presstang Mini (gennemsnit)	1,2 kg (2,6 lb)
Presshoveder (par, gennemsnit)	0,3 kg (0,6 lb)
Expanderhoved (gennemsnit)	0,2 kg (0,4 lb)
Mellemtang Z2	2,0 kg (4,8 lb)
Mellemtang Z4	3,6 kg (7,8 lb)
Mellemtang Z5	3,8 kg (8,2 lb)
Mellemtang Z6	5,5 kg (12,1 lb)
Pressring M54 (PR-3S)	3,1 kg (6,7 lb)
Pressring U75 (PR-3B)	2,7 kg (5,9 lb)

1.8. Støj

Emissionsværdien afhænger af arbejdspladsen			
REMS Power-Press SE	L _{PA} = 76 dB	L _{WA} = 87 dB	K = 3 dB
REMS Power-Press/ACC/XL ACC	L _{PA} = 81 dB	L _{WA} = 92 dB	K = 3 dB
REMS Mini-Press ACC / 22V ACC	L _{PA} = 73 dB	L _{WA} = 84 dB	K = 3 dB
REMS Akku-Press/ACC	L _{PA} = 74 dB	L _{WA} = 85 dB	K = 3 dB
REMS Ax-Press 25 ACC / L ACC	L _{PA} = 73 dB	L _{WA} = 84 dB	K = 3 dB
REMS Ax-Press 30 / Ax-Press 40	L _{PA} = 74 dB	L _{WA} = 85 dB	K = 3 dB
REMS Akku-Ex-Press Cu ACC	L _{PA} = 73 dB	L _{WA} = 84 dB	K = 3 dB
REMS Akku-Ex-Press P / ACC	L _{PA} = 73 dB	L _{WA} = 84 dB	K = 3 dB

REMS Akku-Ex-Press Q & E ACC	$L_{pA} = 73 \text{ dB}$	$L_{WA} = 84 \text{ dB}$	$K = 3 \text{ dB}$
REMS Power-Ex-Press Q & E ACC	$L_{pA} = 81 \text{ dB}$	$L_{WA} = 92 \text{ dB}$	$K = 3 \text{ dB}$

1.9. Vibrationer

Anslået effektiv værdi af accelerationen $< 2,5 \text{ m/s}^2$ $K = 1,5 \text{ m/s}^2$

Den angivne vibrationseksponering er målt iht. en standardiseret prøvningsmetode, som kan anvendes til sammenligning med et andet el-værktøj. Den angivne vibrationseksponering kan også anvendes til en indledende vurdering af den påvirkning, som brugeren udsættes for.

⚠ FORSIGTIG

Vibrationseksponeringen kan afvige fra den angivne værdi, når el-værktøjet er i brug, afhængig af den måde, el-værktøjet anvendes på. Afhængigt af hvordan apparatet benyttes (den påvirkning, som brugeren udsættes for) kan det være påkrævet at fastlægge sikkerhedsforanstaltninger til beskyttelse af brugeren.

2. Ibrugtagning

⚠ FORSIGTIG

Har drivmaskinen stået på lager i længere tid, skal overtrykventilen betjenes/aktiveres ved at trykke på tilbagesstillingskappen (13), før maskinen tages i brug igen. Sidder denne fast, eller går den tungt, må der ikke presses. Drivmaskinen skal afleveres til et autoriseret REMS kundeserviceværksted, hvor den skal kontrolleres.

⚠ FORSIGTIG

Transportvægte over 35 kg skal bæres af mindst 2 personer.

For brugen af REMS presstænger, REMS presstænger Mini, REMS pressringe med mellemtang, REMS presshoveder og REMS expanderhoveder til de forskellige rørforbindelses-systemer gælder de tilsvarende aktuelle REMS salgsdokumenter, se også www.rems.de → Downloads → Produktkataloger, -brochurer. Hvis systemproducenten foretager ændringer ved rør-samlesystemernes komponenter eller lancerer nye på markedet, skal der indhentes oplysning om deres aktuelle anvendelsesstand hos REMS (fax +49 7151 17 07 - 110 eller e-mail info@rems.de). Forbehold mod ændringer og fejl.

2.1. Elektrisk tilslutning

⚠ ADVARSEL

Vær opmærksom på netspændingen! Inden drivmaskinen eller hurtigladeren tilsluttes, skal det kontrolleres, at den spænding, som er angivet på mærkepladen, stemmer overens med netspændingen. På byggepladser, i fugtige omgivelser, på områder inde eller ude eller ved tilsvarende opstillingsmåder må el-værktøjet kun bruges over lysnettet via et fejlstrømsrelæ (HFI-relæ), som afbryder energitilførslen, så snart afledningsstrømmen til jorden overskrider 30 mA i 200 ms.

Batterier

⚠ BEMÆRK

Batteriet 14,4 V (25) skal altid indsættes lodret i hhv. drivmaskinen eller hurtigladeren. Hvis det indsættes skråt, beskadiger det kontakterne, og det kan medføre kortslutning, hvilket beskadiger batteriet.

Dybafladning på grund af underspænding

En mindstespænding må ikke underskrides ved Li-Ion batterier, da batterien ellers kan blive beskadiget på grund af "dybafladning". Cellerne fra REMS Li-Ion batterier er ved leveringen allerede opladet ca. 40 %. Derfor skal Li-Ion batterier oplades inden brug og regelmæssigt genoplades. Hvis denne forskrift fra celleproducenterne ikke overholdes, kan et Li-Ion batteri blive beskadiget på grund af dybafladning.

Dybafladning på grund af opbevaring

Hvis et relativt lidt opladet Li-Ion batteri opbevares, kan det ved længere opbevaring blive dybafladet på grund af selvafladning og derfor blive beskadiget. Derfor skal Li-Ion batterier ubetinget oplades inden opbevaring og genoplades mindst hver sjette måned samt inden næste belastning.

⚠ BEMÆRK

Oplad batteriet inden brug. Genopladelige Li-Ion batterier skal regelmæssigt oplades for at undgå dybafladning. Ved dybafladning bliver batteriet beskadiget.



Brug altid kun en REMS hurtiglader til opladning. Nye Li-Ion batterier og Li-Ion batterier, som ikke har været brugt i længere tid, opnår først den fulde kapacitet efter flere opladninger. Ikke-genopladelige batterier må ikke oplades.

Kontrol af ladetilstanden for alle Akku-presser Li-Ion

Alle REMS akku-presser er fra 2011-01-01 udstyret med en ladetilstandskontrol med beskyttelse med en ladetilstandsindikator med 2-farvet grøn/rød LED (23). LED'en lyser grøn, når batterien er fuldt eller endnu tilstrækkeligt opladet. LED'en lyser rødt, hvis batterien skal oplades. Opstår denne tilstand under en presning, så pressprocessen ikke bringes til ende, skal presningen fuldendes med et fuldt opladet Li-Ion batterier. Hvis drivmaskinen ikke benyttes, går LED'en ud efter ca. 2 timer, men den lyser igen, når der tændes for drivmaskinen.

Trindeladladetilstandsvisning (26) for batterierne Li-Ion 21,6 V

Den trindeladladetilstandsvisning viser ladetilstanden for batteriet med 4 LED-lamper. Når der trykkes på tasten med batterisymbol, lyser mindst en LED-lampe i et par sekunder. Jo flere LED-lamper der lyser, desto højere er batteriets ladetilstand. Blinker en LED-lampe rød, skal batteriet lades.

Hurtiglader Li-Ion/Ni-Cd og hurtiglader Li-Ion (art.-nr. 571560 og art.-nr. 571575)

Hvis netstikket er tilsluttet, viser den venstre kontrollampe konstant grønt lys. Hvis batteriet er sat ind i hurtigladeren, viser en grøn blinkende kontrollampe, at batteriet oplades. Når denne kontrollampe viser konstant grønt lys, er batteriet opladet. Hvis en kontrollampe blinker rødt, er batteriet defekt. Viser en kontrollampe konstant rødt lys, ligger hurtigladerens og / eller akkuens temperatur uden for det tilladte arbejdsområde for hurtigladeren på 0°C til +40°C.

⚠ BEMÆRK

Hurtigladeren egner sig ikke til udendørs brug.

2.2. Montage (udskiftning) af presstangen, presstangen Mini (Fig. 1 (1)), presstangen (4G) (Fig. 15), presstangen (S) (Fig. 16), pressringen (PR-3S) med mellemtang (Fig. 17), pressringen (PR-3B) med mellemtang (Fig. 18), pressringen 45° (PR-2B) med mellemtang (Fig. 19) ved radialpresser

Træk stikket ud af stikkontakten eller tag batteriet ud. Brug altid kun presstænger, presstænger Mini eller pressringe med systemspecifik presskontur svarende til det pressfitting-system, som skal presses. Presstænger, presstænger Mini eller pressringe er markeret med bogstaver på pressbakkerne eller presssegmenterne til markering af presskonturen og med et tal til markering af størrelsen. Mellemtangene er markeret med bogstavet Z eller et tal, der bruges til at forbinde dem med den tilladte pressering, der har den samme markering. Pressringen 45° (PR-2B) må kun anbringes under en vinkel på 45° til mellemstangen Z1/mellemstangen Mini Z1 (Fig. 19). Læs og overhold indbygnings- og montageanvisningen fra producenten/udbyderen af pressfitting-systemet, der skal presses. Pres aldrig med en presstang, presstang Mini eller en pressring og mellemtang, mellemtang Mini, som ikke passer (presskontur, størrelse). Presforbindelsen kunne blive ubrugelig, og maskinen samt presstangen, presstangen Mini eller pressringen, mellemtang og mellemtang Mini kunne blive beskadiget.

Det er bedst at lægge drivmaskinen på bordet eller på gulvet. REMS Power-Press XL ACC drejemanchetten (fig. 20 (27)) skal placeres i overensstemmelse med den anvendte pressetang/mellemtang. For at bruge mellemtang Z6 XL skal drejemanchetten (27) drejes, indtil den går i hak, således at det ikke dækker drivmaskinens slids. For alle yderligere pressetænger/mellemtænger drejes drejemanchetten (27), indtil den går i hak, således at det dækker drivmaskinens slids. Montagen (udskiftningen) af presstangen, presstangen Mini eller mellemtang, mellemtang Mini kan kun foretages, hvis pressrullerne (5) er kørt helt tilbage. Tryk i givet fald retningsomskifteren (7) til venstre på REMS Power-Press SE og betjen sikkerhedsafbryderen (8), tryk på tilbagesstillingskappen (13) på REMS Mini-Press ACC, REMS Mini-Press 22 V ACC, REMS Power-Press / Power-Press ACC / Power-Press XL ACC og REMS Akku-Press / Akku-Press ACC, tryk på, til pressrullerne (5) er kørt helt tilbage.

⚠ FORSIGTIG

Placér altid drejemanchetten (27) i overensstemmelse med den anvendte pressetang/mellemtang, indtil den går i hak - fare for at komme i klemme!

Åbn tangholdebolten (2). Tryk på låsestiften/riiglen (4), tangholdebolten (2) springer fjederbelastet ud. Sæt valgt presstang, presstang Mini (1), mellemtang, mellemtang Mini (19) i. Skub tangholdebolten (2) frem, til låsestiften/riiglen (4) falder i hak. Tryk tryklisten/knappen (3) med direkte over tangholdebolten (2). Radialpresser må ikke startes uden indsat presstang, presstang Mini eller pressring med mellemtang, mellemtang Mini. Lad kun presningen løbe, til presforbindelsen er fremstillet. Uden presmodtryk fra en pressfitting bliver drivmaskinen eller presstang, presstang Mini, pressring og mellemtang, mellemtang Mini belastet unødvendigt meget.

⚠ FORSIGTIG

Pres aldrig, hvis tangholdebolten (2) ikke er låst. Fare for brud, vækflývende dele kan føre til alvorlige kvæstelser.

2.3. Montering (udskiftning) af presshovederne (14) på axialpresser (figur 6, 9)

Batteriet tages fra. Anvend kun systemspecifikke presshoveder. REMS presshoveder er påtrykt bogstaver til markering af trykhylster-systemet og tal til markering af størrelsen. Læs og overhold indbygnings- og montageanvisningen fra producenten/udbyderen af det anvendte system. Der må aldrig presses med upassende presshoveder (trykhylster-system, størrelse). Samlingen kan risikere at blive ubrugelig, og maskine og presshoveder kan risikere at blive beskadiget.

De valgte presshoveder (14) stikkes helt ind og drejes evt., til de falder i hak (kuglesystem). Presshoveder og optagelsesboring i pressanordningen holdes rene.

2.4. Montering (udskiftning) af expanderhovedet (16) på REMS Akku-Ex-Press Q & E ACC og REMS Power-Ex-Press Q & E ACC (figur 7, 8)

Træk stikket ud af stikkontakten eller tag batteriet ud. Brug kun originale expanderhoveder Uponor Quick & Easy. Læs og overhold indbygnings- og montageanvisningen fra producenten/udbyderen af det anvendte system. Der må aldrig expanderes med upassende expanderhoveder (system, størrelse). Samlingen kan risikere at blive ubrugelig, og maskine og expanderhoveder kan

risikere at blive beskadiget. Expanderdornens konus (18) indfedtes lidt. Det valgte expanderhoved skrues på expanderanordningen, til der er anslag. Læs og overhold indbygnings- og montageanvisningen fra producenten/udbyderen af det anvendte system. REMS expanderhoveder P og Cu egner sig ikke til rørexpanderne REMS Akku-Ex-Press Q&E ACC og REMS Power-Ex-Press Q&E ACC og må derfor ikke bruges.

Udskiftning af expanderanordningen ved REMS Power-Ex-Press Q&E ACC
Træk stikket ud af stikkontakten. Skru expanderanordningen af REMS Power-Ex-Press Q&E ACC. Skru den valgte expanderanordning helt på og spænd den med hånden.

2.5. Montage (udskiftning) af expanderhovedet (16) ved REMS Akku-Ex-Press Cu ACC (figur 11)

Tag batteriet ud. Indfedt expanderdornens konus lidt. Skru det valgte expanderhoved på expanderanordningen (15) indtil stopanslaget. Expanderanordningen skal nu indstilles således, at drivmaskinens fremføringskraft ved expanderings ende optages af drivmaskinen og ikke af expanderhovedet. Hertil skrues expanderanordningen (15) og det påskruede expanderhoved af drivmaskinen. Lad fremføringsstemplet løbe så langt frem som muligt, uden at maskinen skifter til tilbageløb. I denne position skal expanderanordningen samt påskruet expanderhoved skrues så fast på drivmaskinen, til expanderbakkerne (17) på expanderhovedet (16) har åbnet sig helt. I denne stilling sikres expanderanordningen med kontramøtrikken (24).

2.6. Montage (udskiftning) af expanderhovedet (16) ved REMS Akku-Ex-Press P, REMS Akku-Ex-Press P ACC (figur 10)

Tag batteriet ud. Expanderdornens konus (18) indfedtes lidt. Skru det valgte expanderhoved (16) på expanderanordningen (15) indtil stopanslaget. Brug altid kun systemspecifikke expanderhoveder. Expanderhoveder er mærket med bogstaver til markering af trykbøsnings-systemet og med et tal til at markere størrelsen. Læs og overhold indbygnings- og montageanvisningen fra producenten/udbyderen af det anvendte system. Man må aldrig expandere med expanderhoveder, som ikke passer (trykbøsnings-system, størrelse) Forbindelsen kunne blive ubrugelig, og maskinen samt expanderhovederne kunne blive beskadiget.

BEMÆRK

Sørg for, at trykhylstret ved expanderen har tilstrækkelig afstand til expanderhovedet (16), ellers kan expanderbakkerne (17) blive bøjet eller brække.

3. Drift

⚠ FORSIGTIG

Har drivmaskinen stået på lager i længere tid, skal overtrykventilen betjenes/aktiveres ved at trykke på tilbagestillingstasten (13), før maskinen tages i brug igen. Sidder denne fast, eller går den tungt, må der ikke presses. Drivmaskinen skal afleveres til et autoriseret REMS kundeserviceværksted, hvor den skal kontrolleres.

3.1. Radialpresser (figur 1 til 5 og 15 til 20)

Før brug skal presstangen, presstangen Mini, pressringen, mellemtang og mellemtang Mini, især presskonturen (11, 22) på pressbakkerne (10) hhv. på alle 3 pressesegmenter (21), kontrolleres for skader og slid. Beskadigede eller slidte presstænger, presstænger Mini, pressringe, mellemtænger og mellemtang Mini må ikke bruges mere. Ellers er der fare for en ikke korrekt presning eller for ulykker.

Før brug skal der gennemføres en testpresning med ilagt pressforbinder med drivmaskinen og den til enhver tid isatte presstang, presstang Mini, den til enhver tid isatte pressring med mellemtang hhv. mellemtang Mini. Presstangen, presstangen Mini (1), pressringen (20) med mellemtang eller mellemtang Mini skal passe mekanisk i drivmaskinen og skal kunne låses korrekt. Efter presningen skal hele lukningen af pressebakkerne (10), pressringene (20), pressesegmenterne (21) samt på deres spids (Fig. 1 og Fig. 15 til 19 ved "A") og på den modsatte side (Fig. 1 og Fig. 15 til 19 ved "B") iagttages. Forbindelsens tæthed skal kontrolleres (landespecifikke forskrifter, standarder, retningslinjer osv. skal overholdes).

Hvis der dannes en tydelig grat ved presshylsteret, når presstangen, presstangen Mini, pressringen lukkes, kan presningen være fejlbehæftet eller utæt (se 5. Fejl i driften).

⚠ FORSIGTIG

Før at undgå skader på pressapparatet skal man sørge for, at der ved arbejdsituationer som dem, der er vist som eksempel på fig. 12 til 14, ikke opstår spænding mellem presstang, presstang Mini, pressring, mellemtang, mellemtang Mini, fitting og drivmaskine. Overholdes dette ikke, er der fare for brud, og vækflyvende dele kan føre til alvorlige kvæstelser.

3.1.1. Arbejdsforløb

Presstangen, presstangen Mini (1) trykkes så meget sammen med håndkraft, at den kan skubbes ind over en pressfitting. Maskinen med presstangen holdes retvinklet mod rørraksen, når den sættes på en pressfitting. Presstangen slippes, så den slutter om pressfitting. Maskinen holdes i grebet til kabinettet (6) og i afbrydergrebet (9).

Pressringen (20) lægges omkring pressfittingen. Læg mellemtang/mellemtang Mini (19) ind i drivmaskinen og lås tangholdebolten, placér evt. drejemanchetten (27), se 2.2. Mellemtang/mellemstangen Mini (19) trykkes så meget sammen med hånden, at mellemtang/mellemstangen Mini kan lægges på mod pressringen. Slip mellemtang/mellemstangen Mini, så radiusserne/halvkuglerne

på/til mellemtang/mellemstangen Mini ligger fast mod pressringens cylinder-ruller/kuglepander, og pressringen ligger fast mod pressfittingen. På mellemtang Z1 og mellemtang Mini Z1 skal man være opmærksom på, at pressringen kun må anbringes under 45°.

Sæt REMS Power-Press SE retningsomsifteren (7) til højre (fremløb) og tryk på sikkerhedsafbryderen (8). Sikkerhedsafbryderen (8) trykkes ind og holdes, til presningen er færdig, og presstangen eller pressringen er lukket. Slip sikkerheds-tippekontakten med det samme. Stil retningsomsifteren (7) til venstre (tilbageløb) og tryk på sikkerhedsafbryderen (8), til presserullerne er kørt tilbage, og sikkerheds-glidekoblingen reagerer. Slip sikkerheds-tippekontakten med det samme.

BEMÆRK

Belast ikke sikkerheds-glidekoblingen unødvendigt. Slip sikkerhedsafbryderen, så snart presstangen, pressringen er lukket og/eller presserullerne er kørt tilbage. Sikkerheds-glidekoblingen slides normalt lige som alle almindelige glidekoblinger. Belastes den dog unødvendigt, slides den hurtigere, hvorved den kan ødelægges.

På REMS Power-Press og REMS Akku-Press hold sikkerhedsafbryderen (8) nede, indtil presningen er lavet færdigt, og presstang resp. pressring er fuldstændig lukket. Det høres ved et akustisk signal. Knappen til tilbagestilling (13) holdes trykket ned, indtil presserullerne (5) er kørt helt tilbage.

Ved REMS Mini-Press ACC, REMS Mini-Press 22V ACC, REMS Akku-Press ACC, REMS Power-Press ACC og REMS Power-Press XL ACC hold sikkerhedsafbryderen (8) nede, indtil presningen er lavet færdigt, og presstang resp. pressring er fuldstændig lukket. Efter fuldstændt presning stiller maskinen automatisk om til tilbageløb (automatisk tilbageløb). I dette tilfælde fremkommer et akustisk signal (knæk).

Tryk presstangen sammen med hånden, så den kan trækkes af pressfittingen sammen med drivmaskinen. Tryk mellemtang, mellemtang Mini sammen med hånden, så den kan trækkes af pressringen sammen med drivmaskinen. Pressringen åbnes med hånden, så den kan trækkes af pressfittingen.

3.1.2. Funktionssikkerhed

På REMS Power-Press SE afsluttes presningen ved at slippe sikkerhedsafbryderen (8). Drivmaskinerne sikres mekanisk ved, at en momentafhængig sikkerhedsglidekobling virker i begge endestillinger på presserullerne. Belast ikke sikkerhedsglidekoblingen unødvendigt. REMS Power-Press SE er desuden udstyret med en sikkerhedselektronik, som slukker for drivmaskinen i tilfælde af overbelastning. Drivmaskinen kan herefter normalt fortsættes med at blive brugt, med mindre sikkerhedselektronikken slukker for drivmaskinen, når presningen er færdig. I dette tilfælde skal drivmaskinen kontrolleres/istandsættes på et autoriseret REMS kundeserviceværksted. Slukker drivmaskinen, allerede før presningen er færdig, skal drivmaskinen kontrolleres/istandsættes på et autoriseret REMS kundeserviceværksted.

REMS Power-Press og REMS Akku-Press afslutter automatisk presningen, hvorved der høres et akustisk signal.

REMS Mini-Press ACC, REMS Mini-Press 22V ACC, REMS Akku-Press ACC, REMS Power-Press ACC og REMS Power-Press XL ACC afslutter automatisk presningen, hvorved der høres et akustisk signal, med automatisk tilbageløb (tvangsforløb).

BEMÆRK

En korrekt presning bliver kun lavet med fuldstændig lukning af en presstang, en presstang Mini, en pressring eller en press-segment. Efter færdig presning skal man holde øje med, at pressbakkerne (10), pressringene (20) resp. pressesegmenterne (21) både ved spidsen (fig. 1, og fig. 15 til 19 ved "A") og på den modsatte (fig. 1, og fig. 15 til 19 ved "B") lukker helt. Hvis der ved lukning af presstang, presstang Mini, pressring resp. press-segment opstår en tydelig grat på presshylsteret, kan presningen være fejlbehæftet eller utæt (se 5. Fejl i driften).

3.1.3. Arbejdssikkerhed

Af arbejdssikkerhedsmæssige grunde er maskinen udstyret med en sikkerhedsafbryder (8). Med denne kontakt er det muligt når som helst, og særligt i faresituationer omgående at standse maskinen og dermed tangens fremdrift. Maskinerne kan stilles om til tilbageløb, lige meget hvilken stilling de er i.

3.2. Axialpresser (figur 6, 9)

Overhold de forskellige arbejdsområder for aksialpresserne. Det aktuelle REMS salgsmateriale gælder, se også www.rems.de → Downloads → Produktkataloger, -brochurer. Vær opmærksom på, at presshovederne (14) sættes ind i drivmaskinen på en sådan måde, at presningen så vidt muligt kan gennemføres i en bevægelse. I nogle tilfælde er det ikke muligt, så skal der forpresses og presses færdigt. Hertil skal der før den anden presning sættes et presshoved ind, eller begge presshoveder skal drejes 180°, før de sættes ind, så der opstår en lille afstand mellem disse.

3.2.1. REMS Ax-Press 30 / Ax-Press 40 (figur 6)

Den formonterede trykhylstersamling lægges ind i presshovederne (14). Maskinen holdes på grebet på kabinettet og på afbrydergrebet (9). Sikkerhedsafbryderen (8) holdes nede, indtil trykhylsteret ligger ind til trykhylstersamlerens – Bund –. Det gives der også besked om med et akustisk signal (en knæklyd). REMS Ax-Press 30: Når pressearbejdet er færdigt, skifter drivmaskinen automatisk til tilbageløb (tvangsforløb). I dette tilfælde fremkommer et akustisk signal (knæk). REMS Ax-Press 40: Tryk på tilbagestillingstasten (13), til presshovederne (14) er kørt helt tilbage.

Hvis der efter lukning af presshovederne opstår en tydelig spalte mellem presshylster og trykhylster-samlingens krave, kan presningen være fejlbehæftet eller utæt (se 5. Fejl). Læs og overhold indbygnings- og montageanvisningen fra producenten/udbyderen af trykkappe-systemet, der skal presses.

⚠ FORSIGTIG

Fare for at den bliver mast! Man må ikke stikke hånden ind i det område, hvor de bevægelige presshoveder (14) befinder sig!

3.2.2. REMS Ax-Press 25 ACC, REMS Ax-Press 25 L ACC (fig. 9)

Læg den formonterede trykkappeforbindelse ind i presshovederne (14). I givet fald skal den mindre afstand mellem presshovederne på REMS Ax-Press 25 L ACC nås ved at omsætte det udvendige presshoved på presshovedpositionen i midten. Drivmaskinen holdes enten med en hånd på kontaktagrebet (9) eller med begge hænder på hhv. husets greb (6) og kontaktagrebet (9). Hold sikkerhedsafbryderen (8) nede, indtil trykhylstret ligger helt nede på trykhylstersamlingen. Så skifter drivmaskinen automatisk til returløb (tunget forløb).

Hvis der efter lukning af presshovederne opstår en tydelig spalte mellem presshylster og trykhylster-samlingens krave, kan presningen være fejlbehæftet eller utæt (se 5. Fejl). Læs og overhold indbygnings- og montageanvisningen fra producenten/udbyderen af trykkappe-systemet, der skal presses.

Ved trykhylstersystem IV skal der bruges forskellige presshoveder til en rørstørrelse. Læs og overhold indbygnings- og montageanvisningen fra producenten/udbyderen af trykkappe-systemet, der skal presses.

⚠ FORSIGTIG

Fare for at den bliver mast! Man må ikke stikke hånden ind i det område, hvor de bevægelige presshoveder (14) befinder sig!

3.3. Rørexpander

3.3.1. REMS Akku-Ex-Press Q & E ACC, REMS Power-Ex-Press Q & E ACC (figur 7, 8)

Læs og overhold indbygnings- og montageanvisningen fra producenten/udbyderen af det anvendte system. Q & E ring af den valgte størrelse skubbes på røret. Expanderhovedet føres ind i røret. Expanderhovedet/maskinen trykkes mod røret. Der tændes for maskinen (8). Hvis expanderhovedet er åbent, stiller maskinen automatisk ind på tilbageløb, og expanderhovedet lukkes igen. Ved REMS Akku-Ex-Press Q & E ACC skal sikkerhedsafbryderen (8) holdes stadig nede og expanderhovedet/maskinen skubbes efter. Samtidig drejes røret lidt. Expanderingsproceduren gentages, indtil expanderbakkerne (17) er skubbet ind i røret til anslag. Ved REMS Power-Ex-Press Q & E ACC skal sikkerhedsafbryderen (8) slippes efter hver ekspanderingsgang. Vent, indtil expanderdornen er kørt helt tilbage, så trykkes vippekontakten (8) igen. Gentag ekspanderingsgangen så længe, til expanderbakkerne (17) er skubbet ind i røret indtil stopanslaget.

3.3.2. REMS Akku-Ex-Press P (figur 10)

Ved REMS Akku-Ex-Press P skubbes trykhylstret hen over røret, expanderhovedet føres ind i røret indtil stopanslaget, og expanderhovedet/drivmaskinen trykkes mod røret. Tænd drivmaskinen (8). Sørg for, at trykhylstret ved ekspanderingen har tilstrækkelig afstand til expanderhovedet, ellers kan expanderbakkerne (17) blive bøjet eller brække. Hold sikkerhedsafbryderen (8) nede, indtil røret er expanderet. Dette vises ved et akustisk signal (knæklyd). Efter kort ventetid til stabilisering af det ekspanderede rør trykkes tilbagestillingstasten (13) så længe, til expanderdornen (18) er kørt helt tilbage. Eventuelt ekspanderes flere gange. Samtidig drejes røret lidt. Læs og overhold indbygnings- og montageanvisningen fra producenten/udbyderen af det anvendte system.

3.3.3. REMS Akku-Ex-Press P ACC, REMS Akku-Ex-Press Cu ACC (figur 10, 11)

Ved REMS Akku-Ex-Press P ACC skubbes trykhylstret hen over røret, expanderhovedet føres ind i røret indtil stopanslaget, og expanderhovedet/drivmaskinen trykkes mod røret. Tænd drivmaskinen (8). Sørg for, at trykhylstret ved ekspanderingen har tilstrækkelig afstand til expanderhovedet, ellers kan expanderbakkerne (17) blive bøjet eller brække. Hold sikkerhedsafbryderen (8) nede, indtil røret er expanderet. Dette vises ved et akustisk signal (knæklyd). Eventuelt ekspanderes flere gange. Samtidig drejes røret lidt. Læs og overhold indbygnings- og montageanvisningen fra producenten/udbyderen af det anvendte system.

Ved REMS Akku-Ex-Press Cu ACC føres expanderhovedet ind i røret indtil stopanslaget, og expanderhovedet/drivmaskinen trykkes mod røret. Tænd drivmaskinen. Når expanderhovedet er åbent, skifter drivmaskinen automatisk til tilbageløb, og expanderhovedet lukkes igen. Læs og overhold indbygnings- og montageanvisningen fra producenten/udbyderen af det anvendte system.

3.4. Ladetilstandskontrol med beskyttelse mod total afladning af batterien

Alle REMS akku-presser er fra 2011-01-01 udstyret med en ladetilstandskontrol med beskyttelse med en ladetilstandsindikator med 2-farvet grøn/rød LED (23). LED'en lyser grønt, når batteriet er fuldt eller endnu tilstrækkeligt opladet. LED'en lyser rødt, hvis batteriet skal oplades. Opstår denne tilstand under en presning, så pressprocessen ikke bringes til ende, skal presningen fuldendes med et fuldt opladet Li-Ion batteri. Hvis drivmaskinen ikke benyttes, går LED'en ud efter ca. 2 timer, men den lyser igen, når der tændes for drivmaskinen.

3.5. Trindeladtilstandsvisning (26) for batterier Li-Ion med 21,6 V

Den trindeladtilstandsvisning viser ladetilstanden for batteriet med 4 LED-lamper. Når der trykkes på tasten med batterisymbol, lyser mindst en LED-lampe i et par sekunder. Jo flere LED-lamper der lyser, desto højere er batteriets ladetilstand. Blinker en LED-lampe rød, skal batteriet lades.

4. Vedligeholdelse

⚠ ADVARSEL

Udover den nedenfor angivne vedligeholdelse anbefaler vi at indsende REMS drivmaskinerne sammen med alt værktøj (fx presstænger, presstænger Mini, pressringe med mellemtang, mellemtang Mini, presshoveder, expanderhoveder) og tilbehør (fx batteri, hurtiglader) mindst én gang om året til et autoriseret REMS kundeserviceværksted til inspektion og gentaget kontrol af kontrol af el-værktøjer iht. EN 62638:2010-08 (VDE 0702).

4.1. Inspektion/vedligeholdelse

⚠ ADVARSEL

Netstikket trækkes ud for istandsættelses- eller reparationsopgaver, eller batteriet tages fra! Disse arbejder må kun gennemføres af kvalificeret fagpersonale.

Gearet i maskinerne i REMS Power-Press SE er vedligeholdelsesfri. Gearet løber i en permanent fedtfyldning og skal derfor ikke smøres. Motoren REMS Power-Press SE, REMS Power-Press, REMS Power-Press ACC, REMS Power-Press XL ACC og REMS Power-Ex-Press Q & E ACC har kulbørster, som bliver slidt og derfor skal kontrolleres og evt. udskiftes af og til. Anvend kun originale REMS kulbørster. Drivmaskinen REMS Power-Press SE har en sikkerhedsglidekobling. Denne lukker og skal derfor kontrolleres og fornyes en gang imellem. Brug kun originale REMS sikkerheds-glidekoblinger. Ved de akkudrevne drivmaskiner slides kulbørsterne på DC-motorene. Disse kan ikke fornyes, DC-motoren skal udskiftes. Ved alle elektrohydrauliske drivmaskiner slides pakningene (O-ringe). Disse skal derfor kontrolleres og evt. udskiftes en gang imellem. Istandsættelses- og reparationsopgaver, især på de elektriske dele, må kun udføres af et autoriseret REMS kontrakt-serviceværksted.

BEMÆRK

Beskadigede eller slidte presstænger, presstænger Mini, pressringe, mellem-tænger, presshoveder, expanderhoveder kan ikke repareres.

4.2. Vedligeholdelse

⚠ ADVARSEL

Før vedligeholdelsesarbejder tages stikket ud eller batteriet tages fra!

Presstænger, presstænger Mini, pressringe, mellem-tænger, mellemtang Mini, presshoveder og expanderhoveder, herunder specielt deres optagelser, holdes rene. Meget snavsede metaldele rengøres f.eks. med maskinrens REMS CleanM (art.nr. 140119) og beskyttes herefter mod rust.

Kunststofdele (f.eks. hus, batterier) må kun rengøres med maskinrens REMS CleanM (art.nr. 140119) eller mild sæbe og en fugtig klud. Brug ikke husholdningsrengøringsmidler, da disse kan indeholde mange kemikalier, der kan beskadige kunststofdelene. Benzin, terpentinolie, fortynder eller lignende produkter må under ingen omstændigheder anvendes til rengøring af kunststofdele.

Vær opmærksom på, at væsker aldrig trænger ind i el-værktøjet. Dyp aldrig el-værktøjet i væske.

4.2.1. Presstænger, presstænger Mini, pressringe, mellem-tænger, mellemtang Mini

Presstænger, presstænger Mini, pressringe og mellem-tænger, mellemtang Mini skal regelmæssigt kontrolleres for, om de er let bevægelige. I givet fald skal presstængerne, presstængerne Mini, pressringene og mellem-tængerne rengøres, og boltene (12) fra presbakkerne, press-segmenterne og mellembakkerne, mellemtang Mini (Fig. 1, 15–19) smøres let med maskinolie; presstang, presstang Mini, pressring og mellemtang må dog ikke skilles ad! Fjern aflejringer i presskulturen (11). Kontroller regelmæssigt, at alle presstænger, presstænger Mini, pressringe, mellem-tænger og mellemtang Mini er i funktionsduelig tilstand ved en prøvepresning med indsat pressfitting. En korrekt presning bliver kun lavet med fuldstændig lukning af en presstang, en presstang Mini, en pressring eller en press-segment. Efter færdig presning skal man holde øje med, at presbakkerne (10), pressringene (20) resp. press-segmenterne (21) både ved spidsen (fig. 1, og fig. 15–19 ved "A") og på den modsatte (fig. 1, og fig. 15–19 ved "B") lukker helt. Hvis der ved lukning af presstang, presstang Mini, pressring resp. press-segment opstår en tydelig grat på presshylstret, kan presningen være fejlbehæftet eller utæt (se 5. Fejl i driften).

Beskadigede eller slidte presstænger, presstænger Mini, pressringe og mellem-tænger, mellemtang Mini må ikke længere blive brugt. I tvivlstilfælde indsendes drivmaskinen sammen med alle presstænger, presstænger Mini, pressringe, mellem-tænger og mellemtang Mini til et autoriseret REMS kundeserviceværksted til eftersyn.

4.2.2. Radialpresser

Presstangsfastgørelsen holdes ren, specielt skal pressrullerne (5) og tangholdboltene (2) rengøres med jævne mellemrum, hvorefter de smøres let med maskinolie. Kontroller drivmaskinen for sikker funktion med regelmæssige mellemrum ved at gennemføre en presning med pressfittingen, der har brug for den højeste preskraft. Hvis presstangen, presstangen Mini lukker helt ved dette pres (se ovenfor) er maskinen i funktions sikker stand. Lukker presstangen, presstangen Mini, pressringen, presssegmenterne helt under denne presning (se ovenfor), er drivmaskinens funktions sikkerhed givet.

4.2.3. Axialpresser

Hold presshoveder (14), pressanordningens holdeboringer samt pressanordningen rene.

4.2.4. Rørexpander

Ved REMS Akku-Ex-Press Cu ACC, REMS Akku-Ex-Press P, REMS Akku-Ex-Press P ACC, REMS Akku-Ex-Press Q & E ACC, REMS Power-Ex-Press Q & E ACC skal expanderanordning (15), expanderhoveder (16) og expanderdorn (18) holdes rene. Indfedt expanderdornen (18) fra tid til anden.

5. Fejl i driften

For at undgå skader på pressapparatet skal man sørge for, at der ved arbejdssituationer som dem, der er vist som eksempel på fig. 12 til 14, ikke opstår spænding mellem presstang, presstang Mini, pressring, mellemtang, mellemtang Mini, fitting og drivmaskine.

⚠ FORSIGTIG

Har drivmaskinen stået på lager i længere tid, skal overtrykventilen betjenes/aktiveres ved at trykke på tilbagesettingstasten (13), før maskinen tages i brug igen. Sidder denne fast, eller går den tungt, må der ikke presses. Drivmaskinen skal afleveres til et autoriseret REMS kundeserviceværksted, hvor den skal kontrolleres.

5.1. Fejl: Drivmaskine kører ikke.

Årsag:

- Slidte kulbørster.
- Tilslutningsledning defekt (REMS Power-Press SE, REMS Power-Press, REMS Power-Press ACC, REMS Power-Press XL ACC, REMS Power-Ex-Press Q & E ACC).
- Batteri tomt eller defekt (REMS akku-drivmaskiner).
- Drivmaskine defekt.

Udbedring:

- Få kulbørster og DC-motor skiftet af kvalificeret personale eller på et autoriseret REMS kundeserviceværksted.
- Få tilslutningsledning skiftet af kvalificeret personale eller på et autoriseret REMS kundeserviceværksted.
- Oplad batteri med hurtig-ladeaggregat Li-Ion/Ni-Cd eller skift batteri.
- Få drivmaskinen kontrolleret/repareret på et autoriseret REMS kundeserviceværksted.

5.2. Fejl: Radialpresse færdiggør ikke presning, presstang, presstang Mini, pressring, mellemtang, pressesegment lukker ikke helt.

Årsag:

- Drivmaskine overophedet (REMS Power-Press SE, REMS Power-Press, REMS Power-Press ACC, REMS Power-Press XL ACC,).
- Slidte kulbørster.
- Glidekobling defekt (REMS Power-Press SE).
- Batteri tomt eller defekt (REMS akku-drivmaskiner).
- Drivmaskine defekt.
- Forkert presstang, presstang Mini, forkert pressring (presskontur, størrelse) eller forkert mellemtang, mellemtang Mini sat i.
- Pressetang, presstang Mini, pressring, mellemtang, mellemtang Mini går tungt eller er defekt.

Udbedring:

- Lad drivmaskine afkøle i ca. 10 min.
- Få kulbørster og DC-motor skiftet af kvalificeret personale eller på et autoriseret REMS kundeserviceværksted.
- Få glidekoblingen kontrolleret/repareret på et autoriseret REMS kundeserviceværksted.
- Oplad batteri med hurtig-ladeaggregat Li-Ion/Ni-Cd eller skift batteri.
- Få drivmaskinen kontrolleret/repareret på et autoriseret REMS kundeserviceværksted
- Kontroller tekst på presstang, presstang Mini, pressring, mellemtang, mellemtang Mini og skift den evt.
- Hold op med at bruge presstang, presstang Mini, pressring, mellemtang, mellemtang Mini! Rengør presstang, presstang Mini, pressring, mellemtang, mellemtang Mini og smør et tyndt lag maskinolie på eller erstat dem af nye.

5.3. Fejl: REMS Power-Press SE slukker **gentagne gange**, når presningen er færdig.

Årsag:

- Drivmaskine defekt.

Udbedring:

- Få drivmaskinen kontrolleret/repareret på et autoriseret REMS kundeserviceværksted.

5.4. Fejl: Når presstangen, presstangen Mini, pressringen, press-segmenterne lukkes, opstår der en tydelig grat på pressekappen.

Årsag:

- Beskadiget eller slidt presstang, presstang Mini, pressring, press-segmenter hhv. presskontur.
- Forkert presstang, presstang Mini, forkert pressring (presskontur, størrelse) eller forkert mellemtang, mellemtang Mini sat i.
- Ikke egnet afstemning af pressekappe, rør og støttekappe.

Udbedring:

- Erstat presstang, presstang Mini, pressring med nye.
- Kontroller tekst på presstang, presstang Mini, pressring, mellemtang, mellemtang Mini og skift den evt.
- Kontroller kompatibiliteten for pressekappen, røret og støttekappen. Overhold indbygnings- og montageanvisningen fra producenten/udbyderen af trykkappe-systemet, der skal presses, og kontakt evt. producenten/udbyderen.

5.5. Fejl: Luk pressbakkerne, hvis presstangen er ubelastet, presstang Mini forskudt ved "A" og "B" (Fig. 1).

Årsag:

- Presstang, presstang Mini faldt ned på jorden, trykfjeder bøjet ud af form.

Udbedring:

- Aflever presstang, presstang Mini til kontrol på et autoriseret REMS kundeserviceværksted.

5.6. Fejl: Under aksialpresning klemmes røret ind mellem trykkappe og fittingkrave.

Årsag:

- Expanding for lang.
- Rør skubbet for langt på støttekappen til trykkappe-fittingen.
- Forkert expanderhoved (trykkappe-system, størrelse) er sat.
- Ikke egnet afstemning af trykkappe, rør og støttekappe.

Udbedring:

- Kontroller, om det rigtige expanderhoved er blevet brugt. Rør expanderet flere gange, følg indbygnings- og montageanvisningen fra producenten/udbyderen af trykkappe-systemet, der skal presses.
- Kontroller, om det rigtige expanderhoved er blevet brugt. Rør expanderet flere gange, følg indbygnings- og montageanvisningen fra producenten/udbyderen af trykkappe-systemet, der skal presses.
- Skift expanderhoved.
- Kontroller trykkappens, rørets og støttekappens kompatibilitet, kontakt evt. producenten/udbyderen af trykkappe-systemet, der skal presses.

5.7. Fejl: Under aksialpresningen opstår der en tydelig spalte mellem trykkappe og fittingkrave, når pressehovederne er blevet lukket.

Årsag:

- Rør klemt fast mellem trykkappe og fittingkrave, se 5.5.
- Forkert presshoved (trykkappe-system, størrelse) sat i.
- Batteri tomt eller defekt (REMS akku-drivmaskiner).
- Drivmaskine defekt.

Udbedring:

- Kontroller, om det rigtige expanderhoved er blevet brugt. Rør expanderet flere gange, følg indbygnings- og montageanvisningen fra producenten/udbyderen af trykkappe-systemet, der skal presses.
- Skift presshoved.
- Oplad batteri med hurtig-ladeaggregat Li-Ion/Ni-Cd, skift batteri.
- Få drivmaskinen kontrolleret/repareret på et autoriseret REMS kundeserviceværksted.

5.8. Fejl: Expander færdiggør ikke expansion, expanderhoved åbner ikke helt.

Arsag:

- Drivmaskine overophedet (REMS Power-Ex-Press Q & E ACC).
- Slidte kulbørster (REMS Power-Ex-Press Q & E ACC).
- Batteri tomt eller defekt (REMS akku-drivmaskiner).
- Drivmaskine defekt.
- Forkert expanderhoved (trykkappe-system, størrelse) er sat.
- Expanderhoved går tungt eller er defekt.
- Expanderanordning indstillet forkert (REMS Akku-Ex-Press Cu ACC).
- Afstand mellem trykkappe og expanderhoved er for lille.

Udbedring:

- Lad drivmaskine afkøle i ca. 10 min.
- Få kulbørster og DC-motor skiftet af kvalificeret personale eller på et autoriseret REMS kundeserviceværksted.
- Oplad batteri med hurtig-ladeaggregat Li-Ion/Ni-Cd eller skift batteri.
- Få drivmaskinen kontrolleret/repareret på et autoriseret REMS kundeserviceværksted.
- Skift expanderhoved.
- Hold op med at bruge expanderhoved! Rengør expanderhoved og smør et tyndt lag maskinolie på eller skift det.
- Indstil expanderanordning igen, se 2.5.
- Øg afstand mellem trykkappe og expanderhoved.

6. Bortskaffelse

Drivmaskinerne, akkuerne og hurtig-ladeaggregaterne må ikke smides ud sammen med det almindelige husholdningsaffald, når de er slidt op. De skal bortskaffes korrekt i overensstemmelse med lovbestemmelserne. Lithiumbatterier og batterisæt af alle batterisystemer må kun bortskaffes i afladt tilstand, hhv. ved ikke fuldstændigt afladte lithiumbatterier og batterisæt skal alle kontakter dækkes til med f.eks. isolerbånd.

7. Producentens garanti

Garantiperioden er på 12 måneder fra overdragelsen af det nye produkt til første bruger. Tidspunktet for overdragelsen skal dokumenteres ved at indsende de originale købsdokumenter, som skal indeholde angivelser om købsdatoen og produktbetegnelsen. Alle funktionsfejl, som opstår i løbet af garantiperioden, og som påvisligt skyldes fremstillings- eller materialefejl, udbedres gratis. Ved udbedringen af manglen bliver garantiperioden for produktet hverken forlænget eller fornyet. Skader, som skyldes naturlig slitage, ukorrekt behandling eller misbrug, manglende overholdelse af driftsforskrifterne, uegnede driftsmidler, for stor belastning, brug i modstrid med formålet, egne indgreb eller indgreb af andre eller andre grunde, som REMS ikke skal indestå for, er udelukket fra garantien.

Garantiydelse må kun udføres af et autoriseret REMS kundeserviceværksted. Reklamationer vil kun blive anerkendt, hvis produktet indsendes til et autoriseret REMS kundeserviceværksted uden forudgående indgreb i ikke splittet tilstand. Udskiftede produkter og dele overgår til REMS' eje.

Brugeren skal betale fragtomkostningerne til og fra værkstedet.

Brugerens lovfæstede rettigheder, især hans garantikrav over for forhandleren i tilfælde af mangler, indskrænkes ikke af denne garanti. Denne producentgaranti gælder kun for nye produkter, som købes og bruges i den Europæiske Union, i Norge eller i Schweiz.

For denne garanti gælder tysk ret under udelukkelse af De Forenede Nationers Konvention om aftaler om internationale køb (CISG).

8. Forlængelse af producentens garanti til 5 år

For de drivmaskiner, der er angivet i denne brugsanvisning, er det muligt at forlænge garantiens gyldighedstid i den foranstående garanti fra producenten til 5 år i løbet af 30 dage fra udleveringen til den første bruger; dette gøres ved at registrere drivmaskinen under www.rems.de/service. Krav, der gøres gældende på basis af forlængelsen af producentens garanti, kan kun gøres gældende af registrerede første brugere under forudsætning af, at typeskiltet på drivmaskinen hverken er fjernet eller ændret, og at oplysningerne kan læses. En overdragelse af kravene er udelukket.

9. Reservedelsliste

Reservedelsliste: se www.rems.de → Downloads → Reservedelstegninger.

Alkuperäiskäyttöohjeen käännös

REMS-puristuspihtien, REMS Mini-puristuspihtien, välipihdeillä varustettujen REMS-puristusrenkaiden, REMS-puristinpäiden ja REMS-laajennuspäiden käyttöön eri putkiliitosjärjestelmissä pätevät kulloinkin voimassa olevat REMS-myyntiasiakirjat, katso myös www.rems.de → Downloads → Tuoteluettelot, -esitteet. Jos järjestelmän valmistaja muuttaa putkiliitosjärjestelmien osia tai tuo uusia osia markkinoille, niiden senhetkinen käytettävyyden on tarkistettava REMSiltä (faksi +49 7151 17 07 - 110 tai sähköposti info@rems.de). Yritys pidättää itsellään oikeuden muutoksiin eikä vastaa mahdollisista erehdyksistä/virheistä.

Kuva 1–20

1	Puristuspihdit/Mini-puristuspihdit	17	Laajennusleuat
2	Pihtien lukkopultti	18	Laajennuskara
3	Puristusliista/nuppi	19	Välipihdit/Mini-välipihdit
4	Lukkotappi/salpa	20	Puristusrenkas
5	Puristusrullat	21	Puristussegmentti
6	Runkokahva	22	Puristusmuoto (puristusrenkas tai puristussegmentti)
7	Kiertosuuntavipu	23	Akun lataustilan näyttö
8	Turvallinen käyttökytkin	24	Vastamutteri
9	Kytöntäkahva	25	Akku
10	Puristusleuat	26	Porrastettu varaustilan näyttö (REMS Mini-Press 22 V ACC)
11	Puristusmuoto (puristuspihdit)	27	Pyörivä holkki (REMS Power-Press XL ACC)
12	Tappi		
13	Palautus-painike		
14	Puristinpää		
15	Laajentaja		
16	Laajennuspää		

Sähkötyökaluja koskevia yleisiä turvaohjeita

VAROITUS

Lue kaikki turva- ja muut ohjeet, kuvaukset sekä sähkötyökalun tekniset tiedot. Mikäli seuraavia ohjeita ei noudateta, seurauksena saattaa olla sähköisku, tulipalo ja/tai vakavia vammoja.

Säilytä kaikki turva- ja muut ohjeet tulevaisuutta varten.

Turvaohjeissa käytetty käsite "sähkötyökalu" viittaa verkkokäyttöisiin sähkötyökaluihin (verkkokaapelilla varustettuna) ja akkukäyttöisiin sähkötyökaluihin (ilman verkkokaapelia).

1) Työpaikkaturvallisuus

- Pidä työtilat siisteinä ja hyvin valaistuin. Epäjärjestys ja valaisemattomat työtilat voivat aiheuttaa tapaturmia.
- Älä käytä sähkötyökalua räjähdysvaarallisessa ympäristössä, jossa on syttyviä nesteitä, kaasuja tai pölyä. Sähkötyökalut synnyttävät kipinöitä, jotka voivat sytyttää pölyn tai höyryt.
- Pidä lapset ja muut henkilöt loitolla sähkötyökalua käyttäessäsi. Saatat menettää laitteen hallinnan, jos huomiosi kiinnittyy muualle.

2) Sähkötyökalun turvallisuus

- Sähkötyökalun liittipistokkeen on sovittava pistorasiaan. Pistoketta ei saa muuttaa millään tavalla. Älä käytä sovitustiintä suojamaadoitettujen sähkötyökalujen yhteydessä. Pistokkeet, joihin ei ole tehty muutoksia, ja sopivat pistorasiat pienentävät sähköiskun vaaraa.
- Vältä kehon joutumista kosketuksiin maadoitettujen pintojen, kuten putkien, lämmittimien, liesien ja jääkaappien kanssa. Sähköiskun vaara on suurempi, jos kehosi on maadoitettu.
- Pidä sähkötyökalut loitolla sateesta tai kosteudesta. Veden tunkeutuminen sähkötyökalun sisään lisää sähköiskun vaaraa.
- Älä käytä liitäntäkaapelia sähkötyökalun kantamiseen, ripustamiseen tai pistokkeen vetämiseen pistorasiasta. Pidä liitäntäkaapeli loitolla kuumuudesta, öljystä, terävistä reunoista tai laitteen liikkuvista osista. Vaurioituneet tai toisiinsa sotkeutuneet kaapelit lisäävät sähköiskun vaaraa.
- Jos käytät sähkötyökalua ulkona, käytä ainoastaan pidennyskaapelia, joka sopii myös ulkokäyttöön. Ulkokäyttöön sopivan pidennyskaapelin käyttö vähentää sähköiskun vaaraa.
- Ellei sähkötyökalun käyttöä kosteassa ympäristössä voida välttää, käytä vikavirtasuojajytkintä. Vikavirtasuojajytkimen käyttö vähentää sähköiskun vaaraa.

3) Henkilöiden turvallisuus

- Ole valpas ja varovainen tekemissäsi ja toimi järkevasti käyttäessäsi sähkötyökalua. Älä käytä sähkötyökalua, jos olet väsynyt tai huumeiden, alkoholin tai lääkkeiden vaikutuksen alaisena. Tarkkaavaisuuden herpaantuminen vaikkakin vain hetkeksi sähkötyökalun käytön yhteydessä voi aiheuttaa vakavia vammoja.
- Käytä henkilönsuojaimia ja aina suojalaseja. Henkilönsuojainten kuten pölynaamarin, liukumattomien turvakengien, suojakypärän tai kuulonsuojainten käyttö, riippuen sähkötyökalun tyypistä ja käyttötarvikekseen, vähentää vammaturmiskä.

- Vältä tahatonta käyttöönottoa. Varmistaudu siitä, että sähkötyökalu on kytketty pois päältä, ennen kuin liität sen virtalähteeseen ja/tai akkuun, otat sen tai kannat sitä. Jos sormesi on kytkimellä sähkölaitetta kantaessasi tai jos liität päällekytketyn laitteen virtalähteeseen, seurauksena voi olla tapaturma.
- Poista asetustyökalut tai ruuviavaimet, ennen kuin kytket sähkötyökalun päälle. Laitteen pyörivässä osassa oleva työkalu tai avain voi aiheuttaa vammoja.
- Vältä epänormaalia työasentoa. Pidä huoli siitä, että seisot tukevasti ja säilytät aina tasapainosi. Voit siten hallita sähkötyökalun paremmin odottamattomissa tilanteissa.
- Käytä sopivaa vaateusta. Älä käytä väljiä vaatteita tai koruja. Pidä hiukset, vaatteet ja käsineet loitolla liikkuvista osista. Väljät vaatteet, korut tai pitkät hiukset saattavat takertua liikkuviin osiin.
- Jos polynimi- ja -keräyslaitteet ovat asennettavissa, varmistaudu siitä, että ne on liitetty ja että niitä käytetään oikein. Polynimurin käyttö voi vähentää pölyn aiheuttamia vaaroja.
- Älä tuudittaudu väärään turvallisuuden tunteeseen äläkä sivuuta sähkötyökalujen turvallisuussääntöjä, vaikka tuntisitkin sähkötyökalun usein toistuneen käytön perusteella. Huolimaton toiminta voi sekunnin murto-osassa aiheuttaa vakavia vammoja.

4) Sähkötyökalun käyttö ja käsittely

- Älä kuormita laitetta liikaa. Käytä työohsi sitä varten tarkoitettua sähkötyökalua. Työskentelet paremmin ja turvallisemmin ilmoitetulla tehoalueella sopivaa sähkötyökalua käyttäen.
- Älä käytä sähkötyökalua, jonka kytkin on viallinen. Sähkötyökalu, jota ei voida enää kytkeä päälle tai pois päältä, on vaarallinen ja se on korjattava.
- Vedä pistoke irti pistorasiasta ja/tai poista akku, ennen kuin säädät laitetta, vaihdat lisävarusteita tai panet laitteen pois. Tämä varotoimenpide estää sähkötyökalun tahattoman käynnistymisen.
- Säilytä käyttämättömiä sähkötyökaluja lasten ulottumattomissa. Älä anna sellaisten henkilöiden käyttää laitetta, jotka eivät ole siihen perehtyneet tai eivät ole lukeneet näitä ohjeita. Sähkötyökalut ovat vaarallisia, jos niitä käyttävät kokemattomat henkilöt.
- Hoida sähkötyökalua huolellisesti. Tarkista, että laitteen liikkuvat osat toimivat moitteettomasti eivätkä ole jumittuneet, etteivät osat ole rikkoutuneet tai vaurioituneet haitaten sähkötyökalun toimintaa. Anna pätevien ammattilaisten tai valtuutetun sopimuskorjaamon korjata vaurioituneet osat ennen laitteen käyttöä. Tapaturmiin ovat usein syynä huonosti huolletut sähkötyökalut.
- Pidä leikkuutyökalut terävinä ja puhtaina. Huolellisesti hoidetut leikkuutyökalut, joiden leikkausreunat ovat terävät, juuttuvat vähemmän kiinni ja ovat helpommin ohjattavissa.
- Käytä sähkötyökalua, lisävarusteita, vaihtotyökaluja jne. näiden ohjeiden mukaisesti. Huomioi tähän liittyen työolot ja suoritettava työ. Sähkötyökalujen käyttö johonkin muuhun kuin niiden suunniteltuun käyttötarkoitukseen saattaa johtaa vaarallisiin tilanteisiin.
- Pidä kahvat ja kahvapinnat kuivina ja puhtaina liasta, öljystä ja rasvasta. Liukkaat kahvat ja kahvapinnat estävät sähkötyökalun turvallisen käsittelyn ja hallinnan odottamattomissa tilanteissa.

5) Akkutyökalun käyttö ja käsittely

- Lataa akut ainoastaan valmistajan suosittelemissa latureissa. Tiettyyn akkutyypin sopivan laturin kohdalla on olemassa palovaara, jos sitä käytetään muiden akkujen yhteydessä.
- Käytä sähkötyökaluissa vain niitä varten tarkoitettuja akkuja. Muiden akkujen käyttö voi aiheuttaa vammoja ja palovaaran.
- Pidä käyttämätön akku loitolla paperiliittimistä/klemmareista, kolikoista, avaimista, nauloista, ruuveista tai muista pienistä metalliesineistä, jotka saattavat aiheuttaa koskettimien välisen oikosulun. Akun koskettimien välisen oikosulun seurauksena saattavat olla palovammat tai tulipalo.
- Akkuneste saattaa valua ulos akusta vääränlaisessa käytössä. Vältä koskettamasta sitä. Jos kosketat sitä vahingossa, huuhtelee se pois vedellä. Jos nestettä pääsee silmiin, hakeudu lisäksi lääkärin hoitoon. Ulosvaluva akkuneste voi aiheuttaa ihon ärsytystä tai palovammoja.
- Älä käytä vioittunutta tai muutettua akkua. Vioittuneet tai muutetut akut saattavat käyttäytyä ennalta arvaamattomasti ja johtaa tulipaloon, räjähdykseen tai loukkaantumisvaaraan.
- Älä aseta akkua tulen tai korkean lämpötilan vaikutuksen alaiseksi. Tuli ja yli 130 °C (265 °F) lämpötilat saattavat aiheuttaa räjähdyksen.
- Noudata latauksessa kaikkia määräyksiä äläkä lataa akkua tai akkutyökalua koskaan käyttöohjeessa annetun lämpötila-alueen ulkopuolella. Vääränlainen lataus tai lataus sallitun lämpötila-alueen ulkopuolella saattavat rikkoa akun ja lisätä tulipalovaaraa.

6) Huoltopalvelu

- Anna vain vastaavan pätevyyden omaavan ammattitaitoisen henkilöstön korjata sähkötyökalusi vain alkuperäisiä varaosia käyttäen. Siten takaat sen, että laitteesi pysyy turvallisena.
- Älä koskaan huolla vioittuneita akkuja. Kaikkien akkujen huolto tulisi teettää ainoastaan valmistajalla tai valtuutetuissa huoltoliikkeissä.

Puristinten turvaohjeet

VAROITUS

Lue kaikki turva- ja muut ohjeet, kuvaukset sekä sähkötyökalun tekniset tiedot. Mikäli seuraavia ohjeita ei noudateta, seurauksena saattaa olla sähköisku, tulipalo ja/tai vakavia vammoja.

Säilytä kaikki turva- ja muut ohjeet tulevaisuutta varten.

- Pidä sähkötyökalulla työskennellessäsi kiinni sen runkokahvasta (6) ja kytkentäkahvasta (9) ja huolehdi siitä, että seisot tukevasti. Sähkötyökalu saa aikaan erittäin suuren puristusvoiman. Sitä on turvallisempi ohjata kaksin käsin. Ole siksi erityisen varovainen. Pidä lapset ja muut henkilöt loitolla sähkötyökalua käyttäessäsi.
- Älä pistä käsiäsi liukuviini osiin puristusalueella/laajennusalueella. Vaarana ovat sormi- tai käsivammat niiden joutuessa puristuksiin.
- Älä käytä radiaalipuristimia koskaan pihtien lukkopultin (2) ollessa lukitsematon. Vaarana on murtuminen tai rikkoutuminen ja poissinkoutuvat osat voivat aiheuttaa vakavia vammoja.
- Aseta puristuspihdillä ja välipihdillä varustetulla puristusrenkaalla varustettu radiaalipuristin puristusliittimelle aina suora- kulmaisesti putken akseliin nähden. Jos radiaalipuristin asetetaan vinosti putken akselille, sen suuri käyttövoima saa aikaan sen, että se vetää itsensä suorakulmaisesti putken akseliin nähden. Tällöin voivat kädet tai muut kehon osat joutua puristuksiin ja/tai vaarana on murtuminen tai rikkoutuminen, jolloin poissinkoutuvat osat voivat aiheuttaa vakavia vammoja.
- Käytä radiaalipuristinta vain siihen asennetuilla puristuspihdillä, Mini-puristuspihdillä ja välipihdillä varustetulla puristusrenkaalla varustettuna. Käynnistä puristustoimenpide vain puristusliitoksen valmistusta varten. Käyttökone, puristuspihdit, Mini-puristuspihdit ja välipihdillä varustettu puristusrenkas kuormittuvat tarpeettomassa määrin ilman puristusliittimen vastapuristusta.
- Ennen kuin käytät muiden valmistajien puristuspihtejä ja välipihteillä varustettuja puristusrenkaita (puristusleukoja, välileuoilla varustettuja puristusilmukoita), tarkista, sopivatko ne yhteen REMS-radiaalipuristimien kanssa. Muiden valmistajien puristuspihtejä ja välipihteillä varustettuja puristusrenkaita voidaan käyttää laitteissa REMS Power-Press SE, REMS Power-Press, REMS Power-Press ACC, REMS Akku-Press ja REMS Akku-Press ACC, jos ne on suunniteltu tarvittavalle 32 kN:n työntövoimalle, jos ne sopivat mekaanisesti REMS-käyttökoneeseen, jos ne voidaan asianmukaisesti lukita ja jos ne rikkoutuvat vaarattomasti elinikän lopussa tai ylikuormituksessa, esim. ilman puristusleukojen poissinkoutuvista osista johtuvaa vaaraa. Suosittelemme käyttämään vain puristuspihtejä ja välipihteillä varustettuja puristusrenkaita, jotka on suunniteltu turvallisuuskertoimella $\geq 1,4$ väsymismurtumaa vastaan, ts. jotka kestävät jopa 45 kN:n työntövoiman tarvittavan työntövoiman ollessa 32 kN. Lue ja huomioi sen lisäksi kyseisten puristuspihtien ja välipihdillä varustettujen puristusrenkaiden valmistajan/ tarjoajan käyttö- ja turvaohjeet ja puristettavan puristusliitosjärjestelmän valmistajan/ tarjoajan asennus- ja kokoonpano-ohjeet ja huomioi myös niissä mahdollisesti mainitut käyttörajoitukset. Jos ohjeita ei noudateta, vaarana on murtuminen tai rikkoutuminen ja poissinkoutuvat osat voivat aiheuttaa vakavia vammoja. REMS ei ole hyväksynyt muiden valmistajien puristuspihtejä ja välipihteillä varustettuja puristusrenkaita (puristusleukoja, välileuoilla varustettuja puristusilmukoita) käytettäväksi laitteilla REMS Power-Press E.
- Käytä aksiaalipuristinta vain kokonaan sisääntyönnytyillä puristinpäillä. Jos ohjeita ei noudateta, vaarana on murtuminen tai rikkoutuminen ja poissinkoutuvat osat voivat aiheuttaa vakavia vammoja.
- Aseta Power-Press XL ACC:n pyörivä holkki (27) paikalleen käytettyjen puristuspihtien/välipihtien mukaisesti, katso 2.2. Loukkaantumisvaara.
- Pidä huoli siitä, että laajennuspäät on aina ruuvattu kiinni laajentajan vasteeseen saakka. Jos ohjeita ei noudateta, vaarana on murtuminen tai rikkoutuminen ja poissinkoutuvat osat voivat aiheuttaa vakavia vammoja.
- Käytä vain vaurioitumattomia puristuspihtejä, Mini-puristuspihtejä, puristusrenkaita, välipihtejä, puristinpäitä ja laajennuspäitä. Vaurioituneet puristuspihdit, Mini-puristuspihdit, puristusrenkaat, välipihdit, puristinpäät ja laajennuspäät voivat juuttua kiinni tai murtua tai rikkoutua ja/tai tuloksena on virheellinen puristusliitos. Vaurioituneita puristuspihtejä, Mini-puristuspihtejä, puristusrenkaita, välipihtejä, puristinpäitä ja laajennuspäitä ei saa kunnostaa. Jos ohjeita ei noudateta, vaarana on murtuminen tai rikkoutuminen ja poissinkoutuvat osat voivat aiheuttaa vakavia vammoja.
- Vedä verkkopistoke irti tai poista akku ennen puristuspihtien, Mini-puristuspihtien, puristusrenkaiden, välipihtien, puristinpäiden ja laajennuspäiden asennusta/purkamista. Vaarana ovat vammat.
- Noudata sähkötyökalun huolto-ohjeita ja puristuspihtien, Mini-puristuspihtien, puristusrenkaiden, välipihtien, puristinpäiden ja laajennuspäiden huolto-ohjeita. Huolto-ohjeiden noudattaminen vaikuttaa positiivisesti sähkötyökalun, puristuspihtien, Mini-puristuspihtien, puristusrenkaiden, välipihtien, puristinpäiden ja laajennuspäiden käyttöikään.
- Tarkasta sähkötyökalun liitosjohto ja jatkojohdot säännöllisesti vaurioiden varalta. Mikäli ne ovat vaurioituneet, anna ammattitaitoisen henkilöstön tai valtuutetun REMS-sopimuskorjaamon uusita ne.
- Luovuta sähkötyökalu ainoastaan sen käyttöön perehdytettyjen henkilöiden käyttöön. Nuoret saavat käyttää sähkötyökalua vasta 16 vuotta täytettyään, jos sen käyttö on tarpeen heidän ammattikoulustavoitteensa saavuttamiseksi ja jos heitä on valvomassa asiantunteva henkilö.
- Lapset ja henkilöt, jotka eivät fyysisten, aistimus- tai henkisten kykyjensä tai kokemattomuutensa tai tietämättömyytensä perusteella pysty turvallisesti käyttämään sähkölaitetta, eivät saa käyttää tätä sähkölaitetta ilman vastuullisen henkilön valvontaa tai opastusta. Muussa tapauksessa vaarana ovat käyttövirheet ja loukkaantumiset.

- Käytä vain hyväksytyjä ja asianmukaisesti merkittyjä jatkojohtoja, joiden poikkipinta-ala on riittävä. Käytä korkeintaan 10 m pitkiä jatkojohtoja, joiden poikkipinta-ala on 1,5 mm², ja 10–30 m pitkiä jatkojohtoja, joiden poikkipinta-ala on 2,5 mm².

Akkujen turvaohjeet

VAROITUS

Lue kaikki turva- ja muut ohjeet, kuvaukset sekä sähkötyökalun tekniset tiedot. Mikäli seuraavia ohjeita ei noudateta, seurauksena saattaa olla sähköisku, tulipalo ja/tai vakavia vammoja.

Säilytä kaikki turva- ja muut ohjeet tulevaisuutta varten.

- Käytä akkua vain REMS-sähkötyökaluissa. Akku on vain siten suojattu vaarallisuudelta.
- Käytä vain tehonilmoituskilvessä ilmoitetulla jännitteellä varustettuja alkuperäisiä REMS-akkuja. Muiden akkujen käyttö voi aiheuttaa vammoja ja palovaaran akkujen räjähtäessä.
- Käytä akkua ja pikalaturia vain ilmoitetulla työlämpötila-alueella.
- Lataa REMS-akut vain REMS-pikalaturissa. Tarkoitukseen sopimatonta laturia käytettäessä on olemassa tulipalon vaara.
- Lataa akku täydellisesti REMS-pikalaturissa ennen ensimmäistä käyttöä saadaksesi akusta täyden tehon. Akut toimitetaan osittain ladattuina.
- Vie akku suoraan akkutilaan käyttämättä väkivaltaa. Vaarana on akun koskettimien vääntymisen ja akun vaurioituminen.
- Suojaa akut kuumuudelta, auringonsäteilyltä, tulelta, kosteudelta ja sateelta. Vaarana ovat räjähdykset ja tulipalot.
- Älä käytä akkuja räjähdysvaarallisissa tiloissa äläkä ympäristössä, jossa on esim. palavia kaasuja, liuottimia, pölyä, höyryjä tai kosteutta. Vaarana ovat räjähdykset ja tulipalot.
- Älä avaa akkuja äläkä tee niihin mitään rakenteellisia muutoksia. Vaarana ovat oikosulun aiheuttamat räjähdykset ja tulipalot.
- Älä käytä akkuja, jonka kotelo tai koskettimet ovat viallisia tai vaurioituneita. Akusta saattaa vuotaa höyryä, jos se vaurioituu ja jos sitä käytetään epäasianmukaisesti. Nämä höyryt voivat ärsyttää hengitysteitä. Huolehdi raittiin ilman saannista ja hakeudu kipujen tai oireiden esiintyessä lääkäriin.
- Jos akkua käytetään väärin, siitä voi valua ulos nestettä. Älä kosketa nestettä. Ulosvaluva akkuneste voi aiheuttaa ihon ärsytystä tai palovammoja. Jos kosketat sitä, huuhtelee se heti pois vedellä. Jos nestettä pääsee silmiin, hakeudu lisäksi lääkäriin.
- Huomioi akulle ja pikalaturille painetut turvaohjeet.
- Pidä käyttämätön akku loitolla paperiliittimistä/klemmareista, kolikoista, avaimista, nauloista tai muista pienistä metalliesineistä, jotka saattavat aiheuttaa koskettimien välisen oikosulun. Vaarana ovat oikosulun aiheuttamat räjähdykset ja tulipalot.
- Poista akku ennen sähkötyökalun pitempiäaikaista säilytystä/varastointia. Suojaa akun koskettimet oikosululta, esim. suojuksella. Tällöin akkunesteeseen purkautumisvaara pienenee.
- Älä hävitä viallisia akkuja normaalin kotitalousjätteen mukana. Vie vialliset akut valtuutettuun REMS-sopimuskorjaamoon tai hyväksytyyn jätehuoltoyritykseen. Noudata kansallisia määräyksiä. Katso myös kohta 6. Jätehuolto
- Säilytä käyttämättömiä akkuja lasten ulottumattomissa. Akut voivat olla hengenvaarallisia nieltynä, jolloin tarvitaan välitöntä lääkinnällistä apua.
- Vältä koskettamasta vuotaneita paristoja. Purkautuva neste voi aiheuttaa ihon ärsytystä tai palovammoja. Jos kosketat sitä, huuhtelee se heti pois vedellä. Jos nestettä pääsee silmiin, hakeudu lisäksi lääkäriin.
- Poista akut sähkötyökalusta, kun ne on käytetty loppuun. Tällöin akkunesteeseen purkautumisvaara pienenee.
- Älä koskaan lataa paristoja, pura niitä osiksi, heitä niitä tuleen tai muodosta oikosulkuja. Paristot saattavat aiheuttaa tulipalon ja haljeta. Loukkaantumisvaara.

Symbolien selitys

VAROITUS

Vaarallisuusasteeltaan keskiuuri vaara, johon liittyvän piittaamattomuuden seurauksena saattaa olla kuolema tai (pysyvät) vaikeat vammat.

HUOMIO

Vaarallisuusasteeltaan pieni vaara, johon liittyvän piittaamattomuuden seurauksena saattavat olla (parannettavissa olevat) vähäiset vammat.

HUOMAUTUS

Aineellinen vahinko, ei turvaohjeita! ei loukkaantumisvaaraa.



Lue käyttöohje ennen käyttöönottoa



Käytä silmiensuojainta



Käytä kuulonsuojainta



Sähkötyökalu on suojausluokan II mukainen



Ympäristöystävällinen jätehuolto



CE-vaatimustenmukaisuusmerkintä

1. Tekniset tiedot

Määräystenmukainen käyttö

VAROITUS

REMS-radiaalipuristimet on tarkoitettu kaikkien tavannaisten puristusliitosjärjestelmien puristusliitosten valmistukseen.

REMS-katkaisupihdit on tarkoitettu korkeintaan lujuusluokkaan 4.8 (400 N/mm²) kuuluvien kierretankojen katkaisuun.

REMS-kaapelisaksat on tarkoitettu sähkökaapeleiden ≤ 300 mm² (Ø 30 mm) katkaisuun.

REMS-aksiaalipuristimet on tarkoitettu painehylyliitosten valmistukseen.

REMS-putkenlaajentajat on tarkoitettu putkien laajentamiseen ja kalibrointiin.

REMS-akut on tarkoitettu REMS Akku-käyttökoneiden ja REMS Akku-LED-lampun energiansyöttöön. Huomioi akkujen jännite.

Pikalaturit on tarkoitettu REMS-akkujen lataamiseen.

Mitkään muut käyttötarkoitukset eivät ole määrysten mukaisia eivätkä siten myöskään sallittuja.

1.1. Toimituspaketti

Sähkökäyttöiset radiaalipuristimet/putkenlaajentajat: käyttöohje, käyttöohje, teräspelti-laatikko.

Akku-puristimet/putkenlaajentajat: käyttökone, Li-Ion-akku, -pikalaturi, käyttöohje, teräspelti-laatikko.

1.2. Nimikenumero

REMS Power-Press SE -käyttökone	572101
REMS Power-Press -käyttökone	577001
REMS Power-Press ACC -käyttökone	577000
REMS Power-Press XL ACC	579000
REMS Mini-Press ACC -käyttökone Li-Ion	578001
REMS Mini-Press 22 V ACC -käyttökone Li-Ion	578002
REMS Akku-Press -käyttökone Li-Ion	571003
REMS Akku-Press ACC -käyttökone Li-Ion	571004
REMS Ax-Press 25 ACC -käyttökone Li-Ion	573003
REMS Ax-Press 25 L ACC -käyttökone Li-Ion	573004
REMS Ax-Press 30 -käyttökone Li-Ion	573008
REMS Ax-Press 40 -käyttökone Li-Ion	573006
REMS Akku-Ex-Press Cu ACC -käyttökone Li-Ion	575006
REMS Akku-Ex-Press P -käyttökone Li-Ion	575009
REMS Akku-Ex-Press P ACC -käyttökone Li-Ion	575008
REMS Akku-Ex-Press Q & E ACC -käyttökone Li-Ion	575005
REMS Power-Ex-Press Q & E ACC -käyttökone	575007
Laajentaja 6–40 mm, ½–1½"	575100
Laajentaja 54–63 mm, 2"	575101
REMS akku Li-Ion 14,4 V, 1,5 Ah	571545
REMS akku Li-Ion 14,4 V, 3,0 Ah	571555
REMS akku Li-Ion 21,6 V, 1,5 Ah	571570
REMS akku Li-Ion 21,6 V, 2,5 Ah	571571
Pikalaturi Li-Ion/Ni-Cd 230 V	571560
Pikalaturi Li-Ion 230 V	571575
Jännitesyöttö Li-Ion 230 V, vietoj akumulatoriaus 14,4 V	571565
Teräspelti-laatikko REMS Power-Press SE	570280
Teräspelti-laatikko REMS Power-Press	570280
Teräspelti-laatikko REMS Power-Press ACC	570280
Kuljetuslaatikko XL REMS Power-Press XL ACC	579240
Teräspelti-laatikko REMS Mini-Press ACC/Mini-Press 22 V ACC	578290
Teräspelti-laatikko REMS Akku-Press/REMS Akku-Press ACC	571290
Teräspelti-laatikko REMS Ax-Press 30 / Ax-Press 40	573282
Teräspelti-laatikko REMS Akku-Ex-Press Q & E ACC	578290
Teräspelti-laatikko REMS Ax-Press 25 ACC/Ax-Press 25 L ACC	578290
Teräspelti-laatikko REMS Akku-Ex-Press Cu ACC	578290
Teräspelti-laatikko REMS Akku-Ex-Press P/Akku-Ex-Press P ACC	578290
Teräspelti-laatikko Combi Set REMS Ax-Press 25 ACC ja Akku-Ex-Press P ACC	573284
REMS CleanM	140119

1.3. Käyttötarkoitus

REMS Mini-Press ACC / Mini-Press 22 V ACC radiaalipuristimia käytetään yleisimpien puristusliitos-järjestelmien puristusliitosten valmistamiseen teräsputkiin, ruostumattomiin teräsputkiin, kupariputkiin, muoviputkiin ja yhdistelmäputkiin Ø 10–40 mm Ø ½–1¼"

Radiaalipuristimet REMS Power-Press / Power-Press ACC / Power-Press XL ACC ja REMS Akku-Press / Akku-Press ACC kaikkien tavannaisten puristusliitos-järjestelmien puristusliitosten valmistukseen teräksestä, ruostumattomasta teräksestä, kuparista ja muovista valmistettuihin putkiin sekä yhdistelmäputkiin Ø 10–108 mm Ø ½–4"

Aksiaalipuristimia käytetään ruostumattomien teräsputkien, kupariputkien, muoviputkien ja yhdistelmäputkien painehylyliitosten (liukuholkkiliitosten) valmistamiseen sekä muoviputkien Ø 12–40 mm

REMS Akku-Ex-Press Q & E ACC Uponor Quick & Easy -järjestelmän putkien/renkaiden laajentamiseen Ø 16–40 mm Ø ½–1½"

REMS Power-Ex-Press Q & E ACC Uponor Quick & Easy -järjestelmän putkien/renkaiden laajentamiseen Ø 16–63 mm Ø ½–2"

REMS Akku-Ex-Press Cu ACC pehmeiden kupariputkien, pehmeiden alumiiniputkien, pehmeiden tarkkuusteräsputkien, pehmeiden ruostumattomien teräsputkien laajentamiseen ja kalibrointiin Ø 8–42 mm Ø ⅜–1¼"

REMS Akku-Ex-Press P ja REMS Akku-Ex-Press P ACC muoviputkien laajentamiseen ja yhdistelmäputkiin Ø 12–40 mm

Työlämpötila-alue

REMS Akku-laitteet	-10 °C – +60 °C (14 °F – +140 °F)
Akku	-10 °C – +60 °C (14 °F – +140 °F)
Pikalaturi	0 °C – +40 °C (32 °F – +113 °F)
Verkkokäyttöiset puristimet	-10 °C – +60 °C (14 °F – +140 °F)
Varastointilämpötila-alue	> 0 °C (32 °F)

1.4. Työntövoima

Radiaalipuristinten työntövoima, ilman Mini-radiaalipuristinta	32 kN
REMS Mini-Press ACC työntövoima / Mini-Press 22 V ACC	22 kN
REMS Ax-Press 25 ACC työntövoima	20 kN
REMS Ax-Press 25 L ACC työntövoima	13 kN
REMS Ax-Press 30 / Ax-Press 40 työntövoima	30 kN
REMS Akku-Ex-Press Cu ACC / P / P ACC / Q&E ACC työntövoima	20 kN
REMS Power-Ex-Press Q & E ACC työntövoima	34 kN

Ilmoitetut voimat ovat nimellisvoimia.

1.5. Sähkö tiedot

REMS Power-Press SE	} 230 V~; 50–60 Hz; 450 W; 1,8 A 110 V~; 50–60 Hz; 450 W S3 20% (AB 2/10 min) suojattu eristyksellä, häiriönpoistolla
REMS Power-Press	
REMS Power-Press ACC	
REMS Power-Press XL ACC	
REMS Power-Ex-Press Q & E ACC	
REMS Mini-Press ACC	} 14,4 V =; 1,5 Ah 14,4 V =; 3,0 Ah
REMS Ax-Press 25 ACC/25 L ACC	
REMS Akku-Ex-Press Cu ACC	
REMS Akku-Ex-Press P	
REMS Akku-Ex-Press P ACC	
REMS Akku-Ex-Press Q & E ACC	
REMS Mini-Press 22 V ACC	} 21,6 V =; 1,5 Ah / 21,6 V =; 2,5 Ah
REMS Ax-Press 30	
REMS Akku-Press, Akku-Press ACC	} 14,4 V =; 3,0 Ah
REMS Ax-Press 40	
Pikalaturi Li-Ion/Ni-Cd	Tulo 230 V~; 50–60 Hz; 65 W
Lähtö	10,8–18 V =
	suojattu eristyksellä, häiriönpoistolla
	Tulo 110 V~; 50–60 Hz; 65 W
Lähtö	10,8–18 V =
	suojattu eristyksellä, häiriönpoistolla
Pikalaturi Li-Ion	Tulo 230 V~; 50–60 Hz; 70 W
Lähtö	10,8–21,6 V =
	suojattu eristyksellä, häiriönpoistolla
	Tulo 110 V~; 50–60 Hz; 70 W
Lähtö	10,8–21,6 V =
	suojattu eristyksellä, häiriönpoistolla
Jännitesyöttö	Tulo 230 V~; 50–60 Hz
Lähtö	14,4 V =; 6 A–33 A
	suojattu eristyksellä, häiriönpoistolla
	Tulo 110 V~; 50–60 Hz
Lähtö	14,4 V =; 6 A–33 A
	suojattu eristyksellä, häiriönpoistolla

1.6. Mitat

REMS Power-Press SE	430×118×85 mm (16,9"×4,6"×3,3")
REMS Power-Press, Power-Press ACC	370×235×85 mm (14,6"×9,2"×3,3")
REMS Power-Press XL ACC	525×255×90 mm (20,7"×10,0"×3,5")
REMS Mini-Press ACC	288×260×80 mm (11,3"×10,2"×3,1")
REMS Mini-Press ACC	273×260×75 mm (10,7"×10,2"×3,0")
REMS Akku-Press, Akku-Press ACC	338×298×85 mm (13,3"×11,7"×3,3")
REMS Ax-Press 25 ACC	295×260×80 mm (11,6"×10,2"×3,3")
REMS Ax-Press 25 L ACC	325×260×80 mm (12,8"×10,2"×3,1")
REMS Ax-Press 30	290×235×75 mm (11,4"×9,2"×3,0")
REMS Ax-Press 40	330×320×85 mm (13"×12,6"×3,3")
REMS Akku-Ex-Press Cu ACC	265×260×80 mm (10,4"×10,2"×3,1")
REMS Akku-Ex-Press P, Akku-Ex-Press P ACC	275×260×80 mm (10,8"×10,2"×3,1")
REMS Akku-Ex-Press Q & E ACC	290×260×80 mm (11,4"×10,2"×3,1")
REMS Power-Ex-Press Q & E ACC	420×245×81 mm (16,5"×9,6"×3,2")

1.7. Paino

REMS Power-Press SE -käyttökone	4,7 kg (10,4 lb)
REMS Power-Press / ACC -käyttökone	4,7 kg (10,4 lb)
REMS Power-Press XL ACC	5,5 kg (12,1 lb)
REMS Mini-Press ACC -käyttökone ilman akku	2,1 kg (4,5 lb)
REMS Mini-Press 22 V ACC -käyttökone ilman akku	2,1 kg (4,5 lb)
REMS Akku-Press / ACC -käyttökone ilman akku	3,8 kg (8,3 lb)
REMS Ax-Press 25 ACC -käyttökone ilman akku	2,6 kg (5,6 lb)
REMS Ax-Press 25 L ACC -käyttökone ilman akku	2,8 kg (6,1 lb)

REMS Ax-Press 30 -käyttökone ilman akku	3,9 kg	(8,6 lb)
REMS Ax-Press 40 -käyttökone ilman akku	5,4 kg	(11,8 lb)
REMS Akku-Ex-Press Cu ACC -käyttökone ilman akku	2,3 kg	(5,0 lb)
REMS Akku-Ex-Press P / ACC -käyttökone ilman akku	2,0 kg	(4,4 lb)
REMS Akku-Ex-Press Q & E ACC -käyttökone ilman akku	2,0 kg	(4,4 lb)
REMS Power-Ex-Press Q & E ACC -käyttökone	5,6 kg	(12,2 lb)
REMS Akku Li-Ion 14,4 V, 1,5 Ah	0,3 kg	(0,6 lb)
REMS Akku Li-Ion 14,4 V, 3,0 Ah	0,5 kg	(1,1 lb)
REMS Akku Li-Ion 21,6 V, 1,5 Ah	0,4 kg	(0,9 lb)
REMS Akku Li-Ion 21,6 V, 2,5 Ah	0,4 kg	(0,9 lb)
Puristuspihdit (keskiarvo)	1,8 kg	(3,9 lb)
Puristuspihdit Mini (keskiarvo)	1,2 kg	(2,6 lb)
Puristinpäät (pari, keskiarvo)	0,3 kg	(0,6 lb)
Laajennuspää (keskiarvo)	0,2 kg	(0,4 lb)
Välipihdit Z2	2,0 kg	(4,8 lb)
Välipihdit Z4	3,6 kg	(7,8 lb)
Välipihdit Z5	3,8 kg	(8,2 lb)
Välipihdit Z6	5,5 kg	(12,1 lb)
Puristusrenkas M54 (PR-3S)	3,1 kg	(6,7 lb)
Puristusrenkas U75 (PR-3B)	2,7 kg	(5,9 lb)

1.8. Melutaso

Työpaikkakohtainen päästöarvo			
REMS Power-Press SE	$L_{pA} = 76$ dB	$L_{WA} = 87$ dB	$K = 3$ dB
REMS Power-Press/ACC/XL ACC	$L_{pA} = 81$ dB	$L_{WA} = 92$ dB	$K = 3$ dB
REMS Mini-Press ACC/22V ACC	$L_{pA} = 73$ dB	$L_{WA} = 84$ dB	$K = 3$ dB
REMS Akku-Press /ACC	$L_{pA} = 74$ dB	$L_{WA} = 85$ dB	$K = 3$ dB
REMS Ax-Press 25 ACC /L ACC	$L_{pA} = 73$ dB	$L_{WA} = 84$ dB	$K = 3$ dB
REMS Ax-Press 30 / Ax-Press 40	$L_{pA} = 74$ dB	$L_{WA} = 85$ dB	$K = 3$ dB
REMS Akku-Ex-Press Cu ACC	$L_{pA} = 73$ dB	$L_{WA} = 84$ dB	$K = 3$ dB
REMS Akku-Ex-Press P /ACC	$L_{pA} = 73$ dB	$L_{WA} = 84$ dB	$K = 3$ dB
REMS Akku-Ex-Press Q & E ACC	$L_{pA} = 73$ dB	$L_{WA} = 84$ dB	$K = 3$ dB
REMS Power-Ex-Press Q & E ACC	$L_{pA} = 81$ dB	$L_{WA} = 92$ dB	$K = 3$ dB

1.9. Tärinä

Kiihdytyksen painotettu tosiarvo < 2,5 m/s² K = 1,5 m/s²

Ilmoitettu tärinän päästöarvo on mitattu normienmukaisen testausmenetelmän mukaan ja se on verrattavissa johonkin toiseen sähkötyökaluun. Ilmoitettua tärinän päästöarvoa voidaan käyttää myös alustavaan keskeytyksen arviointiin.

⚠ HUOMIO

Sähkötyökalun todellisessa käytössä voi tärinän päästöarvo sähkötyökalun käyttötavasta riippuen poiketa ilmoitetusta arvosta. Todellisista käyttöoloista (ajottainen käyttö) riippuen voi olla tarpeellista määrittellä turvatoimenpiteet laitetta käyttävän henkilön suojaamiseksi.

2. Käyttöön otto

⚠ HUOMIO

Jos käyttökoneetta on varastoitu pitkän aikaa, on ylipaineventtiili ohjattava ennen uudelleen käyttöön ottoa painamalla reset-painiketta. Jos ylipaineventtiili on tarttunut kiinni tai liikkuu raskaasti, sitä ei saa painaa. Käyttökone on annettava valtuutetun REMS-sopimuskorjaamon tarkastettavaksi.

⚠ HUOMIO

Yli 35 kg painavien osien kuljetukseen tarvitaan vähintään 2 henkilöä.

REMS-puristuspihtien, REMS Mini-puristuspihtien, välipihdillä varustettujen REMS-puristusrenkaiden, REMS-puristinpäiden ja REMS-laajennuspäiden käyttöön eri putkiliitosjärjestelmissä pätevät kulloinkin voimassa olevat REMS-myyntiasiakirjat, katso myös www.rems.de → Downloads → Tuoteluettelot, -esitteet. Jos järjestelmän valmistaja muuttaa putkiliitosjärjestelmien osia tai tuo uusia osia markkinoille, niiden senhetkinen käytettävyyden on tarkistettava REMSiltä (faksi +49 7151 17 07 - 110 tai sähköposti info@rems.de). Yritys pidättää itsellään oikeuden muutoksiin eikä vastaa mahdollisista erehdyksistä/virheistä.

2.1. Sähköliittäminen

⚠ VAROITUS

Huomioi verkkojännite! Tarkista ennen käyttökoneen tai pikalaturin liittämistä, vastaako tehokilvessä ilmoitettu jännite verkkojännitettä. Rakennustyömailla, kosteassa ympäristössä, sisä- ja ulkotiloissa tai niihin verrattavissa olevissa asennustavoissa saa sähkötyökalua käyttää verkkoon liitettynä vain vikavirtasuojakytkimen (FI-kytkimen) kautta, joka keskeyttää energiansyötön heti kun vuotovirta maahan ylittää 30 mA 200.ms:n ajan.

Akut

⚠ HUOMAUTUS

Vie akku 14,4 V (25) aina kohtisuoraan käyttökoneen tai pikalaturin sisään. Jos se viedään sisään vinosti, koskettimet vahingoittuvat ja seurauksena saattaa olla oikosulku vaurioitaen akkua.

Alijännitteen aiheuttama syväpurkaus

Li-Ion-akkujen kyseessä ollessa ei vähimmäisjännite saa alittua, sillä "syväpurkaus" saattaa muuten vaurioittaa akkua. REMS Li-Ion-akkujen kennot on ladattu etukäteen n. 40 %:sti laitetta toimitettaessa. Li-Ion-akut on siksi ladattava ennen käyttöä ja uudelleenlataus on suoritettava säännöllisesti. Mikäli tätä kennojen valmistajien määräystä ei noudateta, saattaa Li-Ion-akku vaurioitua syväpurkauksen seurauksena.

Varastoinnin aiheuttama syväpurkaus

Mikäli suhteellisen heikosti ladattu Li-Ion-akku varastoidaan, sen itsepurkaus saattaa aiheuttaa sen syväpurkauksen ja siten vaurioittaa sitä pitemmän varastoinnin kuluessa. Li-Ion-akut on sen vuoksi ladattava ennen varastointia, ja lataaminen on toistettava viimeistään joka kuudes kuukausi, ja ne on ladattava ehdottomasti vielä kerran ennen uudelleenkuormitusta.

⚠ HUOMAUTUS

Lataa akku ennen käyttöä. Lataa Li-Ion-akut säännöllisesti uudelleen välttääksesi syväpurkauksen. Akku vaurioituu syväpurkauksen yhteydessä.

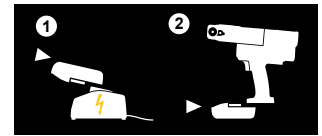
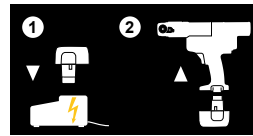

Käytä lataamiseen vain REMS-pikalaturia. Uudet ja pitempään käyttämättöminä olleet Li-Ion-akut saavuttavat täyden kapasiteetin vasta useamman latauskerran jälkeen. Akkuja, joita ei voida ladata uudelleen, ei saa ladata.

Kaikkien Li-Ion-akkukäyttöisten puristimien lataustilan tarkastus

Kaikki REMS Akku-puristimet varustetaan 2011-01-01 alkaen elektronisella akun varaustilan tarkastuksella sisältäen syväpurkusuojaan ja akun lataustilan näyttöillä, jossa on 2-värinen vihreä/punainen LED-merkkivalo (23). LED-merkkivalo palaa vihreänä, kun akku on täysin ladattu tai vielä tarpeeksi ladattu. LED-merkkivalo palaa punaisena, kun akku on ladattava. Mikäli tämä tila esiintyy puristuksen aikana ja mikäli puristustoimenpidettä ei suoriteta loppuun, puristus on suoritettava loppuun ladatulla Li-Ion-akulla. Ellei käyttökoneeta käytetä, LED-merkkivalo sammuu n. 2 tunnin kuluttua, mutta palaa jälleen, kun käyttökone kytketään uudelleen päälle.

Li-ion-akkujen 21,6 V porrastettu varaustilan näyttö (26)

Porrastettu varaustilan näyttö näyttää akkujen varaustilan 4 LEDillä. Kun akku-symbolipainiketta painetaan, ainakin yksi LED palaa muutaman sekunnin ajan. Mitä useampi LED palaa vihreänä, sitä korkeampi on akkujen varaustila. Jos yksi LED palaa punaisena, on akku ladattava.

Li-Ion/Ni-Cd-pikalaturi ja Li-Ion-pikalaturi (tuote-nro 571560 ja tuote-nro 571575)

Jos verkkopistoke on liitetty, vasen vihreä merkkivalo palaa jatkuvasti. Jos pikalaturiin on liitetty akku, vihreä merkkivalo vilkkuu merkinä siitä, että akun lataus on käynnissä. Jos tämä vihreä merkkivalo palaa jatkuvasti, akku on ladattu. Jos punainen merkkivalo vilkkuu, akku on viallinen. Jos punainen merkkivalo palaa jatkuvasti, pikalaturin ja / tai akun lämpötila on pikalaturin sallitun työskentelyalueen 0°C – +40°C ulkopuolella.

⚠ HUOMAUTUS

Pikalaturit eivät sovellu käytettäväksi ulkona.

2.2. Puristuspihtien, puristuspihtien Mini (Kuva 1 (1)), puristuspihtien (Kuva 15), puristuspihtien (S) (Kuva 16), välipihdillä varustetun puristusrenkaan (PR-3S) (Kuva 17), välipihdillä varustetun puristusrenkaan (PR-3B) (Kuva 18), välipihdillä varustetun puristusrenkaan 45° (PR-2B) (Kuva 19) asennus radiaalipuristimien

Vedä verkkopistoke irti tai poista akku. Käytä vain puristettavan puristusliitosjärjestelmän mukaisia puristuspihtejä, puristuspihtejä Mini tai puristusrenkaita järjestelmäkohtaisella puristusmuodolla. Puristusmuoto on merkitty Puristuspihtien, puristuspihtien Mini tai -puristusrenkaiden puristusleukoihin tai puristussegmentteihin kirjaimin ja koko on merkitty numerolla. Välipihdit on merkitty kirjaimella Z ja numerolla, joka osoittaa niiden kuuluvan hyväksytyyn puristusrenkaaseen, jossa on sama merkintä. Puristusrenkas 45° (PR-2B) saadaan asettaa vain 45° kulmassa välipihteihin Z1 / Mini-välipihteihin Z1 (kuva 19). Lue ja huomioi puristettavan puristusliitosjärjestelmän valmistajan/tarjoajan asennus- ja kokoonpano-ohjeet. Älä käytä puristamiseen koskaan sopimattomia puristuspihtejä, puristuspihtejä Mini tai puristusrenkaita ja välipihtejä, välipihdit Mini (puristusmuoto, koko). Puristusliitoksesta saattaa tulla käyttökelvoton ja kone sekä puristuspihdit, puristuspihdit Mini tai puristusrenkas, välipihdit ja välipihdit Mini saattavat vaurioitua.

Aseta käyttökone parhaiten pöydälle tai lattialle. REMS Power-Press XLACC:n pyörivä holkki (kuva 20 (27)) on sijoitettava käytettyjen puristuspihtien/välipihtien mukaisesti. Välipihtien Z6 XL käyttöä varten on pyörivää holkkia (27) kierrettävä, kunnes se lukittuu paikalleen, niin ettei se peitä käyttökotelon rakoa. Kaikkia muita puristuspihtejä/välipihtejä varten on pyörivää holkkia (27) kierrettävä, kunnes se lukittuu paikalleen, niin että se peittää käyttökotelon raon. Puristuspihtien, puristuspihtien Mini tai välipihtien asennus (vaihtaminen) voidaan suorittaa vain, jos puristusrullat (5) on palautettu kokonaan taka-asentoon. Paina tarvittaessa REMS Power-Press SE:n kiertosuuntavipu (7) vasemmalle ja paina turvakäyttökytkintä (8) ja jos käytät laitteita REMS Mini-Press ACC, REMS Mini-Press 22V ACC, REMS Power-Press / REMS Power-Press ACC / REMS Power-Press XL ACC ja REMS Akku-Press / Akku-Press ACC, paina palautuspainiketta (13), kunnes puristusrullat (5) on ajettu kokonaan taakse.

⚠ HUOMIO

Pyörivä holkki (27) on aina sijoitettava käytettyjen puristuspihtien/välipihtien mukaisesti, kunnes se lukittuu paikalleen, puristumisvaara!

Avaa pihtien lukkopultti (2). Paina tätä varten lukkotappia/salpaa (4), jolloin pihtien lukkopultti (2) ponnahtaa ulos jousen voimalla. Aseta valitut puristuspihdit, Mini-puristuspihdit (1) ja välipihdit, välipihdit Mini (19) paikoilleen. Työnnä pihtien lukkopulttia (2) eteenpäin, kunnes lukkotappi/salpa (4) lukittuu paikoilleen.

Paina tällöin suoraan pihtien lukkopultin (2) yläpuolella oleva puristuslista/nuppi (3) alas. Älä käynnistä radiaalipuristimia ilman niihin liitettyjä puristuspihtejä, puristuspihtejä Mini tai välipihdeillä, välipihdit Mini varustettua puristusrengasta. Suorita puristusvaihe vain puristusliitoksen valmistusta varten. Käyttökone tai puristuspihdit, puristuspihdit Mini, puristusrenkas, välipihdit ja välipihdit Mini kuormittuvat tarpeettomasti ilman puristusliittimen aikaansaamaa vastapuristuspainetta.

⚠ HUOMIO

Älä suorita puristusta koskaan, jos pihtien lukkopulttia (2) ei ole lukittu. Vaarana on murtuminen tai rikkoutuminen, ja poissinkoutuvat osat voivat aiheuttaa vakavia vammoja!

2.3. Aksiaalipuristimien (kuva 6, 9) puristinpäiden (14) asennus (vaihto)

Irota akku. Käytä vain järjestelmäkohtaisia puristinpäitä. REMS-puristinpäissä painehylysjärjestelmä merkitään kirjaimilla ja koko merkitään numerolla. Lue ja huomioi käytetyn järjestelmän valmistajan/tarjoajan asennus- ja kokoonpano-ohjeet. Älä koskaan purista sopimattomilla puristinpäillä (painehylysjärjestelmä, koko). Liitännästä voi tulla käyttökelvoton ja kone sekä puristinpäät voivat vahingoittua.

Työnnä valitut puristinpäät (14) kokonaan sisään ja käännä tarpeen vaatiessa, kunnes ne lukittuvat paikoilleen (kuulalovi). Pidä puristimen puristinpäät ja kiinnitysreikä puhtaina.

2.4. REMS Akku-Ex-Press Q & E ACC, REMS Power-Ex-Press Q & E ACC (kuva 7, 8) laajennuspään (16) asennus (vaihto)

Vedä verkkopistoke irti tai poista akku. Käytä ainoastaan Uponor Quick & Easy -laajennuspäitä. Lue ja huomioi käytetyn järjestelmän valmistajan/tarjoajan asennus- ja kokoonpano-ohjeet. Älä koskaan laajenna sopimattomilla laajennuspäillä (järjestelmä, koko). Liitännästä voi tulla käyttökelvoton ja kone sekä laajennuspäät voivat vahingoittua. Rasvaa kevyesti laajennuskaran (18) kara. Kierrä valittu laajennuspää auki laajentajan vasteeseen saakka. Lue ja huomioi käytetyn järjestelmän valmistajan/tarjoajan asennus- ja kokoonpano-ohjeet. REMS-laajennuspäät P ja Cu eivät sovi putkenlaajentajiin REMS Akku-Ex-Press Q & E ACC ja REMS Power-Ex-Press Q & E ACC eikä niitä saa siksi käyttää.

Laajentajan vaihto REMS Power-Ex-Press Q & E ACC:n kyseessä ollessa Vedä verkkopistoke irti. Ruuvaa laajentaja (15) irti REMS Power-Ex-Press Q & E ACC:ltä. Ruuvaa valittu laajentaja kiinni vasteeseen saakka ja kiristä se lujaan käsin.

2.5. REMS Akku-Ex-Press Cu ACC-laajennuspään (16) asennus (vaihto) (Kuva 11)

Poista akku. Rasvaa kevyesti laajennuskaran kara. Ruuvaa valittu laajennuspää laajentajaan (15) kiinni vasteeseen saakka. Laajentaja on sitten säädettävä niin, että käyttökoneen työntövoima kohdistuu laajentamisen lopussa käyttökoneeseen eikä laajennuspäähän. Ruuvaa tätä varten laajentaja (15) yhdessä kiinniruuvaton laajennuspään kanssa irti käyttökoneesta. Anna syöttömännän kulkea mahdollisimman pitkälle eteen, ilman että kone kytkeytyy paluuliikkeelle. Laajentaja on tässä asennossa ruuvattava yhdessä kiinniruuvaton laajennuspään kanssa kiinni käyttökoneeseen niin pitkälle, että laajennuspään (16) laajennusleuat (17) ovat kokonaan auki. Laajentaja on varmistettava vastamutterilla tässä asetusasennossa (24).

2.6. REMS Akku-Ex-Press P, REMS Akku-Ex-Press P ACC-laajennuspään (16) asennus (vaihto) (Kuva 10)

Poista akku. Rasvaa kevyesti laajennuskaran (18) kara. Ruuvaa valittu laajennuspää (16) laajentajaan (15) kiinni vasteeseen saakka. Käytä vain järjestelmäkohtaisesti määrättyjä laajennuspäitä. Painehylysjärjestelmä on merkitty Laajennuspäihin kirjaimin ja koko on merkitty numerolla. Lue ja huomioi käytetyn järjestelmän valmistajan/tarjoajan asennus- ja kokoonpano-ohjeet. Älä käytä laajennukseen koskaan sopimatonta laajennuspäitä (painehylysjärjestelmä, koko). Liitoksesta saattaa tulla käyttökelvoton ja kone sekä laajennuspäät saattavat vaurioitua.

HUOMAUTUS

Pidä huoli siitä, että painehylysy on riittävän etäällä laajennuspästä (16) laajenustoimenpiteen aikana, sillä laajennusleuat (17) voivat muuten väntäytyä tai murtua.

3. Käyttö

⚠ HUOMIO

Jos käyttökoneita on varastoitu pitkän aikaa, on ylipaineventiili ohjattava ennen uudelleen käyttöönottoa painamalla reset-painiketta. Jos ylipaineventiili on tarttunut kiinni tai liikkuu raskaasti, sitä ei saa painaa. Käyttökone on annettava valtuutetun REMS-sopimuskorjaamon tarkastettavaksi.

3.1. Radiaalipuristimet (kuvat 1–5 ja 15–20)

Puristuspihdit, Mini-puristuspihdit, puristusrenkas, välipihdit ja Mini-välipihdit, ennen kaikkea puristusleukojen (10) tai kaikkien 3 puristussegmentin puristusprofiili (11, 22) on tarkistettava aina ennen käyttöä mahdollisten vaurioiden ja kulumisen toteamiseksi. Älä käytä enää vaurioituneita tai kuluneita puristuspihtejä, Mini-puristuspihtejä, puristusrenkaita, välipihdejä ja Mini-välipihdejä. Muutoin vaarana on epäasianmukainen puristus ja siten tapaturmavaara.

Käyttökoneella ja kulloinkin käytetyillä puristuspihdeillä, Mini-puristuspihdeillä ja kulloinkin käytetyillä välipihdeillä tai Mini-välipihdeillä varustetulla puristusrenkaalla on aina ennen käyttöä suoritettava koepuristus sisään asetetulla puristusliittimellä. Puristuspihtien, Mini-puristuspihtien (1) ja välipihdeillä tai

Mini-välipihdeillä varustetun puristusrenkaan (20) on tällöin sovitettava mekaanisesti käyttökoneeseen ja oltava asianmukaisesti lukittavissa. Puristuksen päätyttyä on tarkkailtava puristusleukojen (10), puristusrenkaiden (20) ja puristussegmenttien (21) täydellistä sulkeutumista sekä niiden kärjessä (Kuva 1 ja Kuvat 15–19 kohta "A") että vastakkaisella puolella (Kuva 1 ja Kuvat 15–19 kohta "B"). Liitoksen tiiviys on tarkastettava (huomioi maakohtaiset määräykset, standardit, direktiivit jne.).

Jos puristuspihtien, puristuspihtien Mini sulkemisen yhteydessä puristusliikeyn muodostuu selkeää taitos, puristus voi olla virheellinen tai epätiivis (ks. kohta 5. Häiriöt).

⚠ HUOMIO

Vahinkojen välttämiseksi puristimella on huolehdittava siitä, ettei kuvien 12–14 esittämässä esimerkkityötilanteissa ilmene mitään jännitystä puristuspihtien, puristuspihtien Mini, puristusrenkaan, välipihdien / Mini välipihdien, liitoksen ja käyttökoneen välillä. Jos ohjeita ei noudateta, vaarana on murtuminen tai rikkoutuminen ja poissinkoutuvat osat voivat aiheuttaa vakavia vammoja.

3.1.1. Työnkulku

Paina puristuspihtejä, puristuspihtejä Mini (1) käsin yhteen, kunnes puristuspihdit voidaan työntää puristusliittimen päälle. Aseta käyttökone ja puristuspihdit puristusliitokselle aina suorassa kulmassa putkiakseliin nähden. Päästä puristuspihdeistä irti, jolloin ne sulkeutuvat puristusliitokselle. Pidä käyttökoneita runkokahvasta (6) ja kytkentäkahvasta (9).

Aseta puristusrenkas (20) puristusliittimen ympärille. Aseta välipihdit/Mini-välipihdit (19) käyttökoneeseen ja lukitse pihtien lukkopultti ja mikäli tarpeen, aseta pyörivä holkki (27) paikalleen, katso 2.2. Paina välipihdit/Mini-välipihdit (19) käsin yhteen niin pitkälle, että välipihdit/Mini-välipihdit voidaan asettaa puristusrenkaalle. Päästä välipihdit/Mini-välipihdit irti, niin että välipihdien/Mini-välipihdien säteet/puolipallot ovat lujasti puristusrenkaan sylinteriruillalla/pallopeissa ja puristusrenkas on lujasti puristusliitoksessa. Ota huomioon Z1-välipihdeissä / Mini Z1 -välipihdeissä, että puristusrenkas voidaan asettaa vain 45° kulmassa.

Käyttäessäsi laitetta REMS Power-Press SE, käännä kiertosuuntavipu (7) oikealle (eteenpäin) ja paina turvallista käyttökytkintä (8). Pidä turvallista käyttökytkintä (8) painettuna, kunnes puristus on valmis ja puristuspihdit tai puristusrenkas ovat sulkeutuneet. Päästä turvallinen käyttökytkin heti irti. Käännä kiertosuuntavipu (7) vasemmalle (paluuliike) ja paina kytkintä (8), kunnes puristusrullat on ajettu taakse ja varmuusliukukytin vastaa. Päästä turvallinen käyttökytkin heti irti.

HUOMAUTUS

Älä kuormita varmuusliukukytintä tarpeettomasti. Vapauta turvakäyttökytkin puristuspihtien, puristusrenkaan sulkemisen tai puristusrullien palautuksen jälkeen **välittömästi**. Varmuusliukukytin on kaikkien liukukytinien tapaan alitis normaalle kulumiselle. Jos sitä kuormitetaan kuitenkin tarpeettomasti, se kuluu nopeammin ja voi siten rikkoutua.

Kun käytät **REMS Power-Press ja REMS Akku-Pressiä**, pidä turvallista käyttökytkintä (8) painettuna, kunnes puristuspihdit tai puristusrenkas ovat kokonaan sulkeutuneet. Sen merkinä on akustinen signaali (rutina). Paina palautuspainiketta (13), kunnes puristusrullat (5) on ajettu kokonaan taakse.

Kun käytät **REMS Mini-Press ACC, REMS Mini-Press 22V ACC, REMS Akku-Press ACC, REMS Power-Press ACC ja REMS Power-Press XL ACC:tä**, pidä turvallista käyttökytkintä (8) painettuna, kunnes puristuspihdit tai puristusrenkas ovat kokonaan sulkeutuneet. Loppuun suoritetun puristuksen jälkeen käyttökone kytkee automaattisesti paluuliikkeelle (pakotettu paluuliike). Tämä ilmoitetaan akustisella signaalilla (rutina).

Paina puristuspihtejä, puristuspihtejä Mini käsin yhteen, niin että ne voidaan vetää yhdessä käyttökoneen kanssa pois puristusliitoksesta. Paina välipihdejä, välipihdit Mini, käsin yhteen, niin että ne voidaan vetää yhdessä käyttökoneen kanssa pois puristusrenkaalta. Avaa puristusrenkas käsin, niin että se voidaan vetää pois puristusliitoksesta.

3.1.2. Toimintavarmuus

Laitetta **REMS Power-Press SE** käytettäessä lopetetaan puristaminen päättämällä turvallinen käyttökytkin (8) irti. Käyttökoneiden mekaaniseen turvallisuuteen vaikuttaa puristusrullien molemmissa pääteasenoissa vääntömomentista riippuvainen varmuusliukukytin. Älä kuormita varmuusliukukytintä tarpeettomasti. REMS Power-Press SE on lisäksi varustettu turvallisuuselektroonikalla, joka kytkee käyttökoneen pois oältä ylikuormitustilanteessa. Käyttökoneita voidaan yleensä sen jälkeen edelleen käyttää, paitsi siinä tapauksessa, että turvallisuuselektroonikka kytkee käyttökoneen toistuvasti pois päältä puristuksen päätyttyä. Tässä tapauksessa on käyttökone tarkastettava/kunnostettava valtuutetun REMS-sopimuskorjaamon toimesta. Jos käyttökone kytkeytyy kuitenkin jo ennen puristuksen päättymistä pois päältä, käyttökone on tarkastettava/kunnostettava viipymättä valtuutetun REMS-sopimuskorjaamon toimesta.

REMS Power-Press ja REMS Akku-Press päättää puristamisen automaattisesti akustiseen signaaliin (rasahtelu).

REMS Mini-Press ACC, REMS Mini-Press 22V ACC, REMS Akku-Press ACC, REMS Power-Press ACC ja REMS Power-Press XL ACC päättää puristamisen automaattisesti akustiseen signaaliin (rasahtelu) ja palaa automaattisesti takaisin (pakotettu paluuliike).

HUOMAUTUS

Moitteeton puristus saadaan aikaan vain, jos puristuspihdit, puristuspihdit Mini, puristusrenkas tai puristussegmentit sulkeutuvat kokonaan. Puristuksen päätteeksi on tarkkailtava puristusleukoja (10), puristusrenkaiden (20) tai puristussegmenttien (21) täydellistä sulkeutumista sekä niiden kärjessä (Kuva 1 ja kuvat 15–19, kohta "A") että vastakkaisella puolella (Kuva 1 ja kuvat 15–19, kohta "B"). Jos puristushylsyle muodostuu selvä puse puristuspihtien, puristuspihtien Mini, puristusrenkas tai puristussegmentin sulkeutuessa, puristus voi olla virheellinen tai epätiivis (ks. kohta 5. Häiriöt).

3.1.3. Työturvallisuus

Työturvallisuuden takia käyttökoneet on varustettu turvakytkimellä (8). Tämän ansiosta käyttökoneet voidaan sammuttaa välittömästi milloin vain, mutta erityisesti vaaratilanteen sattuessa. Käyttökoneet on mahdollista kytkeä jokaisessa asennossa paluuliikkeelle.

3.2. Aksiaalipuristimet (kuvat 6, 9)

Huomioi aksiaalipuristimien erilainen työalue. Kulloinkin voimassa olevat REMS-myyntiasiakirjat pätevät, katso myös www.rems.de → Downloads → Tuoteluettelot, -esitteet. Pidä huoli siitä, että puristinpää (14) asetetaan käyttökoneeseen siten, että puristus voidaan suorittaa mahdollisuuksien mukaan kertaiskulla. Tämä ei ole joissakin tapauksissa mahdollista, joten silloin on suoritettava valmisteleva ja viimeistelevä puristus. Tätä varten on ennen toista puristustoimenpidettä pistettävä yksi puristinpää tai molemmat puristinpää sisään kääntäen niitä 180°:n verran, jotta niiden välille syntyisi pienempi väli.

3.2.1. REMS Ax-Press 30 / Ax-Press 40 (kuva 6)

Aseta esiasennettu painehylyliitos puristinpäille (14). Pidä käyttökoneita runkokahvasta (6) ja kytkentäkahvasta (9) ja pidä turvallista käyttökytkintä (8) painettuna, kunnes painehyly on painehylyliittimen liitosta vasten. Sen merkinä on myös akustinen signaali (rasahdus). REMS Ax-Press 30: Loppuun suoritettua puristuksen jälkeen käyttökone kytkeytyy automaattisesti paluuliikkeelle (pakotettu paluuliike). Tämä ilmoitetaan äänimerkillä (naksutusääni). REMS Ax-Press 40: Paina palautuspainiketta (13), kunnes puristus (14) ovat palautuneet kokonaan alkuasentoonsa.

Jos painehylysyn ja painehylysyn liittimen laipan väliin muodostuu selkeä rako puristuspihtien sulkeuduttua, puristus voi olla virheellinen tai epätiivis (katso 5. Häiriöt). Lue ja huomioi puristettavan painehylyjärjestelmän valmistajan/tarjoajan asennus- ja kokoonpano-ohjeet.

⚠ HUOMIO

Puristumisvaara! Älä kosketa liikkuvia puristinpäitä (14)!

3.2.2. REMS Ax-Press 25 ACC, REMS Ax-Press 25 L ACC (kuva 9)

Aseta esiasennettu painehylyliitos puristinpäihin (14). Tarvittaessa on laitteen REMS Ax-Press 25 L ACC kyseessä ollessa puristinpäiden väliä pienennettävä siirtämällä ulompi puristinpää puristinpään keskiasentoon. Pidä käyttökoneita joko yhdellä kädellä kytkentäkahvasta (9) tai molemmin käsin runkokahvasta (6) ja kytkentäkahvasta (9). Pidä turvallista käyttökytkintä (8) painettuna, kunnes painehyly on painehylyliittimen liitosta vasten. Käyttökone kytkeytyy silloin automaattisesti paluuliikkeelle (pakkopaluuliike).

Jos painehylysyn ja painehylysyn liittimen laipan väliin muodostuu selkeä rako puristuspihtien sulkeuduttua, puristus voi olla virheellinen tai epätiivis (katso 5. Häiriöt). Lue ja huomioi puristettavan painehylyjärjestelmän valmistajan/tarjoajan asennus- ja kokoonpano-ohjeet.

Kun käytetään painehylyjärjestelmää IV, tarvitaan erilaisia puristinpäitä yhdelle putkikoolelle. Lue ja huomioi puristettavan painehylyjärjestelmän valmistajan/tarjoajan asennus- ja kokoonpano-ohjeet.

⚠ HUOMIO

Puristumisvaara! Älä kosketa liikkuvia puristinpäitä (14)!

3.3. Putkenlaajentajat**3.3.1. REMS Akku-Ex-Press Q & E ACC, REMS Power-Ex-Press Q & E ACC (kuva 7, 8)**

Lue ja huomioi käytetyn järjestelmän valmistajan/tarjoajan asennus- ja kokoonpano-ohjeet. Työnnä putkelle vastaavan kokoinen Q & E -renkas. Työnnä laajennuspää putkeen ja paina laajennuspää/käyttökone putkea vasten. Kytke käyttökone päälle (8). Kun laajennuspää avataan, käyttökone kytkeytyy automaattisesti paluuliikkeelle ja laajennuspää sulkeutuu. REMS Akku-Ex-Press Q & E ACC:n pidä turvakytkimellä (8) edelleen painettuna ja työnnä laajennuspää/käyttökoneita sisään. Käännä putkea tällöin hieman. Toista laajennustoimenpidettä, kunnes laajennusleuat (17) on työnnetty putkeen vasteeseen saakka. REMS Power-Ex-Press Q & E ACC:n kyseessä ollessa on jokaisen laajennustoimenpiteen jälkeen päästettävä turvallinen käyttökytkin (8) irti, odotettava, kunnes laajennuskara on palannut kokonaan takaisin ja sitten painettava turvallinen käyttökytkintä (8) uudelleen. Toista laajennustoimenpide niin kauan, kunnes laajennusleuat (17) ovat työntyneet kokonaan putken sisään eli vasteeseen saakka.

3.3.2. REMS Akku-Ex-Press P (Kuvat 10)

Työnnä REMS Akku-Ex-Press P:n kyseessä ollessa painehyly putken päälle, vie laajennuspää kokonaan putken sisään eli vasteeseen saakka ja paina laajennuspää/käyttökone putkea vasten. Kytke käyttökone päälle (8). Pidä huoli siitä, että painehyly on riittävän etäällä laajennuspäästä laajennustoimenpiteen aikana, sillä laajennusleuat (17) voivat muutoin vääntyä tai murtua. Pidä turvallinen käyttökytkintä (8) niin kauan painettuna, että putki on laajennettu. Tämä

ilmoitetaan äänimerkillä (naksutusääni). Odotettua lyhyen ajan laajennetun putken stabilisoinniseksi, paina palautuspainiketta (13) niin kauan, kunnes laajennuskara (18) on kokonaan palautunut. Laajenna tarvittaessa useampaan kertaan. Käännä putkea tällöin hieman. Lue ja huomioi järjestelmän valmistajan kokoamis- ja asennusohje.

3.3.3. REMS Akku-Ex-Press P ACC:llä, REMS Akku-Ex-Press Cu ACC:lla (Kuvat 10, 11)

Työnnä REMS Akku-Ex-Press P ACC:n kyseessä ollessa painehyly putken päälle, vie laajennuspää kokonaan putken sisään eli vasteeseen saakka ja paina laajennuspää/käyttökone putkea vasten. Kytke käyttökone päälle (8). Pidä huoli siitä, että painehyly on riittävän etäällä laajennuspäästä laajennustoimenpiteen aikana, sillä laajennusleuat (17) voivat muutoin vääntyä tai murtua. Pidä turvallinen käyttökytkintä (8) niin kauan painettuna, että putki on laajennettu. Tämä ilmoitetaan myös äänimerkillä (naksutusääni). Laajenna tarvittaessa useampaan kertaan. Käännä putkea tällöin hieman. Lue ja huomioi käytetyn järjestelmän valmistajan/tarjoajan asennus- ja kokoonpano-ohjeet.

Työnnä REMS Akku-Ex-Press Cu ACC:n kyseessä ollessa laajennuspää putken sisään ja paina laajennuspää/käyttökone putkea vasten. Kytke käyttökone päälle. Jos laajennuspää on auki, käyttökone kytkee automaattisesti paluuliikkeelle ja laajennuspää sulkeutuu jälleen. Lue ja huomioi käytetyn järjestelmän valmistajan/tarjoajan asennus- ja kokoonpano-ohjeet.

3.4. Lataustilan tarkastus akun syväpurkusuojailla

Kaikki REMS Akku-puristimet varustetaan 2011-01-01 alkaen elektronisella akun varaustilan tarkastuksella sisältäen syväpurkusuoja ja akun lataustilan näytöllä, jossa on 2-värinen vihreä/punainen LED-merkkivalo (23). LED-merkkivalo palaa vihreänä, kun akku on täysin ladattu tai vielä tarpeeksi ladattu. LED-merkkivalo palaa punaisena, kun akku on ladattava. Mikäli tämä tila esiintyy puristuksen aikana ja mikäli puristustoimenpidettä ei suoriteta loppuun, puristus on suoritettava loppuun ladatulla Li-Ion-akulla. Ellei käyttökoneita käytetä, LED-merkkivalo sammuu n. 2 tunnin kuluttua, mutta palaa jälleen, kun käyttökone kytetään uudelleen päälle.

3.5. Li-ion-akkujen 21,6 V porrastettu varaustilanäyttö (26)

Porrastettu varaustilanäyttö näyttää akkujen varaustilan 4 LEDillä. Kun akku-symbolipainiketta painetaan, ainakin yksi LED palaa muutaman sekunnin ajan. Mitä useampi LED palaa vihreänä, sitä korkeampi on akkujen varaustila. Jos yksi LED palaa punaisena, on akku ladattava.

4. Kunnossapito**⚠ VAROITUS**

Alla mainitusta huollosta huolimatta on tarpeellista lähettää REMS-käyttökoneet yhdessä kaikkien työkalujen (esim. puristuspihtien, puristuspihtien Mini, välipihtien / -Mini, varustettujen puristusrenkaiden, puristinpäiden, laajennuspäiden) tai lisävarusteiden (esim. akkumoottori, pikalaturi) kanssa vähintään kerran vuodessa valtuutettuun REMS-sopimuskorjaamoon standardin EN 62638:2010-08 (VDE 0702) mukaista sähkölaitteiden tarkastusta ja määräaikaistestausta varten.

4.1. Tarkistaminen/kunnostaminen**⚠ VAROITUS**

Irrota virtapistoke tai akku ennen kunnostus- ja korjaustöiden aloittamista! Vain vastaavan pätevyyden omaava ammattitaitoinen henkilöstö saa suorittaa nämä työt.

REMS Power-Press SE:n käyttökoneiden vaihteisto on huoltovapaata. Se on jatkuvassa rasvatyössä eikä sitä sen vuoksi tarvitse voidella. Moottorissa REMS Power-Press SE, REMS Power-Press, REMS Power-Press ACC, Power-Press XL ACC ja REMS Power-Ex-Press Q & E ACC on hiiliharjat. Ne kuluvat, ja siksi ne on tarkistettava tai uusittava aika ajoin. Käytä vain alkuperäisiä REMS hiiliharjoja. Käyttökone REMS Power-Press SE on varustettu varmuusliukukytkimellä. Se kuluu ja on sen vuoksi tarkistettava tai uusittava aika ajoin. Käytä vain alkuperäistä REMS-varmuusliukukytkimellä. DC-moottoreiden hiiliharjat kuluvat akkukäyttöisissä käyttökoneissa. Niitä ei voida uusia, vaan DC-moottori on vaihdettava. Tiivisterenkaat (O-renkaat) kuluvat kaikissa sähköhydraulisissa käyttömootoreissa. Ne on sen vuoksi tarkistettava tai uusittava aika ajoin. Jos käyttökoneessa esiintyy ongelmia puristusvoiman suhteen tai siinä esiintyy öljyhävikkiä, kone pitää tarkistuttaa tai kunnostuttaa REMSillä tai valtuutetulla REMS-korjaamolla.

HUOMAUTUS

Vaurioituneita tai kuluneita puristuspihtejä, puristuspihtejä Mini, puristusrenkaita, välipihtejä, puristinpäitä ja laajennuspäitä ei voi kunnostaa.

4.2. Huolto**⚠ VAROITUS**

Irrota virtapistoke tai akku ennen huoltotöiden aloittamista!

Pidä puristuspihdit, puristuspihdit Mini, puristusrenkaat, välipihdit, välipihdit Mini, puristinpää ja laajennuspää, ja etenkin niiden kiinnityskohdat, puhtaina. Puhdista voimakkaasti likaantuneet metalliosat esim. konepuhdistusaineella REMS CleanM (tuote nro 140119) ja suojaa sen jälkeen ruosteelta.

Puhdista muoviosat (esim. kotelu, akku) vain konepuhdistusaineella REMS CleanM (tuote-nro 140119) tai miedolla saippualla ja kostealla rievulla. Älä käytä kodin puhdistusaineita. Ne sisältävät monin kerroin kemikaaleja, jotka voivat vahingoittaa muoviosia. Älä missään tapauksessa käytä bensiiniä, tärpättiöljyä, liuotinta tai muita vastaavia tuotteita muoviosien puhdistamiseen.

Pidä huoli siitä, etteivät nesteet pääse koskaan sähkötyökalun sisään. Älä upota sähkötyökalua koskaan nesteeseen.

4.2.1. Puristuspihdit, puristuspihdit Mini, puristusrenkaat, välipihdit, välipihdit Mini
Tarkasta puristuspihtien, puristuspihtien Mini, puristusrenkaiden ja välipihtien /-Mini, kiikaton toiminta säännöllisesti. Puhdista puristuspihdit, puristuspihdit Mini, puristusrenkaat tai välipihdit, välipihdit Mini tarpeen vaatiessa ja voitele puristusleukojen, puristussegmenttien tai välileukojen pultit (12) koneöljyllä (Kuva 1, 15–19), mutta älä pura puristuspihtejä, puristuspihtejä Mini, puristusrenkaita tai välipihtejä! Poista puristusmuodossa (11) olevat kerrostumat. Tarkasta säännöllisesti, että kaikki puristuspihdit, puristuspihdit Mini, puristusrenkaat, välipihdit ja välipihdit Mini ovat toimivia suorittamalla koepuristuksen sisäänasetetulla puristusliittimellä. Moitteeton puristus saadaan aikaan vain, jos puristuspihdit, puristuspihdit Mini, puristusrenkas tai puristussegmentti sulkeutuvat kokonaan. Puristuksen päätteeksi on tarkkailtava puristusleukojen (10), puristusrenkaiden (20) tai puristussegmenttien (21) täydellistä sulkeutumista sekä niiden kärjessä (Kuva 1 ja kuvat 15–19), kohta "A") että vastakkaisella puolella (Kuva 1 ja kuvat 15–19), kohta "B"). Jos puristushylsulle muodostuu selvä puristuspihtien, puristuspihtien Mini, puristusrenkas tai puristussegmentin sulkeutuessa, puristus voi olla virheellinen tai epäiivis (ks. kohta 5. Häiriöt).

Älä käytä enää vaurioituneita tai kuluneita puristuspihtejä, puristuspihtejä Mini, puristusrenkaita, välipihtejä ja välipihdit Mini. Jos olet epävarma asiasta, lähetä käyttökone yhdessä kaikkien puristuspihtien, puristuspihtien Mini, puristusren-

kaiden, välipihtien ja välipihdit Mini kanssa tarkastettavaksi valtuutettuun REMS-sopimuskorjaamoon.

4.2.2. Radiaalipuristimet

Pidä puristuspihtien vastaanotto puhtaana, puhdista etenkin puristusrullat (5) ja pihtien lukkopultit (2) säännöllisin väliajoin ja voitele sen jälkeen vielä koneöljyllä. Tarkista käyttökoneen toimintavarmuus säännöllisesti valmistamalla puristus suurimman puristusvoiman vaativalla puristusliittimellä. Jos puristuspihdit, puristuspihdit Mini ja puristusrenkas puristuvat koepuristuksen aikana täydellisesti (ks. yllä), käyttökoneen toimintavarmuus on taattu. Jos puristuspihdit, Mini-puristuspihdit, puristusrenkas, puristussegmentit sulkeutuvat tämän puristuksen aikana täydellisesti (ks. yllä), on käyttökoneen toimintavarmuus taattu.

4.2.3. Aksiaalipuristimet

Pidä puristimen puristinpäät (14) ja kiinnitysreiät sekä puristin puhtaana.

4.2.4. Putkenlaajentajat

REMS Power-Ex-Press Q & E ACC:n, REMS Akku-Ex-Press P ACC:n, REMS Akku-Ex-Press P:n, REMS Akku-Ex-Press P ACC:n, Akku-Ex-Press Cu ACC:n laajentaja (15), laajennuspäät (16) ja laajennuskara (18) on pidettävä puhtaina. Rasvaa laajennuskara (18) kevyesti silloin tällöin.

5. Häiriöt

Vahinkojen välttämiseksi puristimella on huolehdittava siitä, ettei kuvien 12–14 esittämässä esimerkkityötilanteissa ilmene mitään jännitystä puristuspihtien, puristuspihtien Mini, puristusrenkaan, välipihtien /-Mini, liitoksen ja käyttökoneen välillä.

⚠ HUOMIO

Jos käyttökoneetta on varastoitu pitkän aikaa, on ylipaineventtiili ohjattava ennen uudelleen käyttöönottoa painamalla reset-painiketta. Jos ylipaineventtiili on tarttunut kiinni tai liikkuu raskaasti, sitä ei saa painaa. Käyttökone on annettava valtuutetun REMS-sopimuskorjaamon tarkastettavaksi.

5.1. Häiriö: Käyttökone ei toimi.

Syy:

- Kuluneet hiiliharjat.
- Liitosjohto on viallinen (REMS Power-Press SE, REMS Power-Press, REMS Power-Press ACC, Power-Press XL ACC, REMS Power-Ex-Press Q & E ACC).
- Akku on tyhjä tai viallinen (REMS Akku-käyttökoneet).
- Käyttökone on viallinen.

Korjaustoimenpide:

- Anna ammattitaitoisen henkilöstön tai valtuutetun REMS-sopimuskorjaamon vaihtaa hiiliharjat tai DC-moottori.
- Anna ammattitaitoisen henkilöstön tai valtuutetun REMS-sopimuskorjaamon vaihtaa liitosjohto.
- Lataa akku Li-Ion/Ni-Cd-pikalaturilla tai vaihda akku.
- Anna valtuutetun REMS-sopimuskorjaamon tarkastaa/kunnostaa käyttökone.

5.2. Häiriö: Radiaalipuristin ei tee puristusta valmiiksi, puristuspihdit, Mini-puristuspihdit, puristusrenkas tai välipihdit, puristussegmentti eivät sulkeudu kokonaan.

Syy:

- Käyttökone on ylikuumentunut (REMS Power-Press SE, REMS Power-Press, REMS Power-Press ACC, Power-Press XL ACC).
- Kuluneet hiiliharjat.
- Liukukytin on viallinen (REMS Power-Press SE).
- Akku on tyhjä tai viallinen (REMS Akku-käyttökoneet).
- Käyttökone on viallinen.
- Vääriä puristuspihtejä, Mini-puristuspihtejä, vääriä puristusrengasta (puristusmuoto, koko) tai vääriä välipihtejä /-Mini, on käytetty.
- Puristuspihdit, Mini-puristuspihdit, puristusrenkas tai välipihdit, välipihdit Mini ovat kankeat tai vialliset.

Korjaustoimenpide:

- Anna käyttökoneen jäähtyä n. 10 min.
- Anna ammattitaitoisen henkilöstön tai valtuutetun REMS-sopimuskorjaamon vaihtaa hiiliharjat tai DC-moottori.
- Anna valtuutetun REMS-sopimuskorjaamon tarkastaa/kunnostaa liukukytin.
- Lataa akku Li-Ion/Ni-Cd-pikalaturilla tai vaihda akku.
- Anna valtuutetun REMS-sopimuskorjaamon tarkastaa/kunnostaa käyttökone.
- Tarkista puristuspihtien, Mini-puristuspihtien, puristusrenkaan tai välipihtien /-Mini, merkintä ja vaihda ne tarvittaessa.
- Älä käytä puristuspihtejä, Mini-puristuspihtejä, puristusrengasta tai välipihtejä enää! Puhdista puristuspihdit, Mini-puristuspihdit, puristusrenkas tai välipihdit, välipihdit Mini, ja rasvaa ne kevyesti koneöljyllä tai vaihda ne uusiin.

5.3. Häiriö: REMS Power-Press SE kytkeytyy toistuvasti pois päältä puristuksen päätyttyä.

Syy:

- Käyttökone on viallinen.

Korjaustoimenpide:

- Anna valtuutetun REMS-sopimuskorjaamon tarkastaa/kunnostaa käyttökone.

5.4. Häiriö: Puristuspihtien, Mini-puristuspihtien, puristusrenkaan tai puristussegmenttien sulkeutuessa syntyy puristushylsulle selvä purse.

Syy:

- Vaurioituneet tai kuluneet puristuspihdit, Mini-puristuspihdit, puristusrenkas, puristussegmentit tai puristusmuoto.
- Vääriä puristuspihtejä, Mini-puristuspihtejä, vääriä puristusrengasta (puristusmuoto, koko) tai vääriä välipihtejä /-Mini, on käytetty.
- Puristushylsyt, putki ja tukihylsyt eivät sovellu keskenään käytettäväksi.

Korjaustoimenpide:

- Vaihda puristuspihdit, Mini-puristuspihdit tai puristusrenkas uuteen/uusiin.
- Tarkista puristuspihtien, Mini-puristuspihtien, puristusrenkaan tai välipihtien, /-Mini, merkintä ja vaihda ne tarvittaessa.
- Tarkista puristushylsyn, putken ja tukihylsyn yhteensopivuus. Huomioi puristettavan puristusliitosjärjestelmän valmistajan/tarjoajan asennus- ja kokoonpano-ohjeet ja ota tarvittaessa yhteyttä kyseiseen valmistajaan/tarjoajaan.

5.5. Häiriö: Puristusleuat sulkeutuvat kuormittamattomilla puristuspihdeillä ja Mini-puristuspihdeillä epäkeskisesti kohdissa "A" ja "B" (Kuva 1).

Syy:

- Puristuspihdit tai Mini-puristuspihdit ovat pudonneet lattialle/maahan, painejousi on vääntynyt.

Korjaustoimenpide:

- Toimita puristuspihdit tai Mini-puristuspihdit tarkastusta varten valtuutettuun REMS-sopimuskorjaamoon.

5.6. Häiriö: Putki puristuu painehylsyn ja liitoslaipan väliin aksiaalipuristimia käytettäessä.

Syy:

- Laajennus liian pitkä.
- Putki on työnnetty liian pitkälle painehylsyliittimen tukihylsulle.
- Väärää laajennuspäätä (painehylsyjärjestelmä, koko) on käytetty.
- Painehylsyä, putkea ja tukihylsyä ei ole sovitettu toisiinsa.

Korjaustoimenpide:

- Tarkista, onko käytetty oikeaa laajennuspäätä. Putki on laajennettu useamman kerran, huomioi puristettavan painehylsyjärjestelmän valmistajan/tarjoajan asennus- ja kokoonpano-ohjeet.
- Tarkista, onko käytetty oikeaa laajennuspäätä. Putki on laajennettu useamman kerran, huomioi puristettavan painehylsyjärjestelmän valmistajan/tarjoajan asennus- ja kokoonpano-ohjeet.
- Vaihda laajennuspäätä.
- Tarkista painehylsyn, putken ja tukihylsyn yhteensopivuus ja ota tarvittaessa yhteyttä puristettavan painehylsyjärjestelmän valmistajaan/tarjoajaan.

5.7. Häiriö: Aksiaalipuristimia käytettäessä jää painehylsyn ja liitoslaipan väliin selvä rako puristinpäiden sulkeuduttua.

Syy:

- Putki on puristunut painehylsyn ja liitoslaipan väliin, katso 5.5.
- Väärää puristinpäätä (painehylsyjärjestelmä, koko) on käytetty.
- Akku on tyhjä tai viallinen (REMS Akku-käyttökoneet).
- Käyttökone on viallinen.

Korjaustoimenpide:

- Tarkista, onko käytetty oikeaa laajennuspäätä. Putki on laajennettu useamman kerran, huomioi puristettavan painehylsyjärjestelmän valmistajan/tarjoajan asennus- ja kokoonpano-ohjeet.
- Vaihda puristinpää.
- Lataa akku Li-Ion/Ni-Cd-pikalaturilla, vaihda akku.
- Anna valtuutetun REMS-sopimuskorjaamon tarkastaa/kunnostaa käyttökone.

5.8. Häiriö: Laajentaja ei tee laajennusta valmiiksi, laajennuspäätä ei avaudu täysin.

Syy:

- Käyttökone ylikuumentunut (REMS Power-Ex-Press Q & E ACC).
- Kuluneet hiiliharjat (REMS Power-Ex-Press Q & E ACC).
- Akku on tyhjä tai viallinen (REMS Akku-käyttökoneet).
- Käyttökone on viallinen.
- Väärää laajennuspäätä (painehylsyjärjestelmä, koko) on käytetty.
- Laajennuspäätä on jähkäläikeinen tai epäkunnossa.
- Laajentaja on säädetty väärin (REMS Akku-Ex-Press Cu ACC).
- Painehylsy ei ole riittävän etäällä laajennuspäätästä.

Korjaustoimenpide:

- Anna käyttökoneen jäähtyä n. 10 min.
- Anna ammattitaitoisen henkilöstön tai valtuutetun REMS-sopimuskorjaamon vaihtaa hiiliharjat tai DC-moottori.
- Lataa akku Li-Ion/Ni-Cd-pikalaturilla tai vaihda akku.
- Anna valtuutetun REMS-sopimuskorjaamon tarkastaa/kunnostaa käyttökone.
- Vaihda laajennuspäätä.
- Älä käytä laajennuspäätä enää! Puhdista laajennuspäätä ja rasvaa se kevyesti koneöljyllä tai vaihda se.
- Sääda laajentaja uudelleen, katso 2.5.
- Suurena painehylsyn ja laajennuspään välistä etäisyyttä.

6. Jätehuolto

Kun käyttökoneet, akut ja pikalaturit on poistettu käytöstä, niitä ei saa hävittää kotitalousjätteiden mukana. Niiden jätteet on huollettava asianmukaisesti lakimääräysten mukaan. Kaikkien akustojen litiumakut ja akkuyksiköt saa hävittää vain purkautuneina tai, jos litiumakut ja akkuyksiköt eivät ole täysin purkautuneet, kaikki koskettimet on peitettävä esim. eristysnauhalla.

7. Valmistajan takuu

Takuuaika on 12 kuukautta siitä alkaen, kun uusi tuote on luovutettu ensikäyttäjälle. Luovutusajankohta on osoitettava lähettämällä alkuperäiset ostoa koskevat asiakirjat, joista on käytävä ilmi ostopäivä ja tuotenimike. Kaikki takuuajana esiintyvät toimintavirheet, joiden voidaan osoittaa johtuvan valmistus- tai materiaalivirheestä, korjataan ilmaiseksi. Vian korjaamisesta ei seuraa tuotteen takuuajan piteneminen eikä sen uusiutuminen. Takuu ei koske vahinkoja, jotka johtuvat normaalista kulumisesta, epäasianmukaisesta käsittelystä tai väärinkäytöstä, käyttöohjeiden noudattamatta jättämisestä, soveltumattomista työvälineistä, ylikuormituksesta, käyttötarkoituksesta poikkeavasta käytöstä, laitteen muuttamisesta itse tai muiden tekemistä muutoksista tai muista syistä, joista REMS ei ole vastuussa.

Takuuseen kuuluvia töitä saavat suorittaa ainoastaan tähän valtuutetut REMS-sopimuskorjaamot. Reklamaatiot hyväksytään ainoastaan siinä tapauksessa, että tuote jätetään valtuutettuun REMS-sopimuskorjaamoon, ilman että sitä on yritetty itse korjata tai muuttaa tai purkaa osiin. Vaihdetut tuotteet ja osat siirtyvät REMS-yrityksen omistukseen.

Rahtikuluista kumpaankin suuntaan vastaa käyttäjä.

Tämä takuu ei rajoita käyttäjän lainmukaisia oikeuksia, erityisesti hänen oikeuttaan vaatia myyjältä takuun puiteissa vahingonkorvausta tuotteesta havaittujen vikojen perusteella. Tämä valmistajan takuu koskee ainoastaan uusia tuotteita, jotka ostetaan ja joita käytetään Euroopan Unionin alueella, Norjassa tai Sveitsissä.

Tähän takuuseen sovelletaan Saksan lakia ottamatta huomioon Yhdistyneiden kansakuntien yleissopimusta kansainvälisistä tavaran kauppaa koskevista sopimuksista (CISG).

8. Valmistajan takuun pidentäminen 5 vuoteen

Tässä käyttöohjeessa esitettyjen käyttökoneiden valmistajan takuuta on mahdollista pidentää 5 vuoteen rekisteröimällä ne sivustolla www.rems.de/service 30 päivän kuluessa koneen luovuttamisesta ensimmäiselle käyttäjälle. Vain rekisteröidyt ensimmäiset käyttäjät voivat esittää vaateita valmistajan takuun pidentämisestä edellyttäen, että käyttölaitteen arvokilpeä ei ole poistettu tai muutettu ja sen sisältämät tiedot ovat luettavissa. Vaateiden siirto on pois suljettu.

9. Varaosaluettelot

Katso varaosaluettelot osoitteesta www.rems.de → Downloads → Parts lists.

Tradução do manual de instruções original

Para a utilização das tenazes de prensar REMS, tenazes de prensar REMS Mini, matrizes REMS com tenazes adaptadoras, cabeçais de prensar REMS, cabeçais de expandir REMS para os diversos sistemas de união de tubos são válidos os atuais documentos de venda REMS, ver também www.rems.de → Downloads → Catálogo e prospectos de produtos. Se os componentes de sistemas de união de tubos forem alterados pelo fabricante do sistema ou se voltarem a ser comercializados, o respetivo estado deve ser consultado junto da REMS (Fax +49 7151 17 07 - 110 ou por e-mail através do info@rems.de). Reservado o direito a alterações e erros.

Fig. 1–20

1	Tenaz de prensar / tenaz de prensar Mini	16	Cabeçal de expandir
2	Cavilha de fixação da tenaz	17	Segmentos de alargamento
3	Barra de pressão / Cabeçal	18	Espigão de expansão
4	Cavilha de segurança / lingueta	19	Tenaz adaptador / tenaz adaptador Mini
5	Rolos de prensar	20	Matriz
6	Punho estrutura	21	Segmento de prensa
7	Alavanca do sentido de rotação	22	Contorno de prensa (matriz ou segmento de prensa)
8	Interruptor de contacto de segurança	23	Indicação do estado de carga
9	Punho de ligação	24	Contraporca
10	Mandíbulas de prensar	25	Bateria
11	Contorno de prensar (Tenaz de prensar)	26	Indicador do estado de carga escalonado (REMS Mini-Press 22 V ACC)
12	Perno	27	Revestimento rotativo (REMS Power-Press XL ACC)
13	Botão de reposição		
14	Cabeçal de prensar		
15	Dispositivo expandidor		

Indicações de segurança gerais para ferramentas eléctricas

⚠ ATENÇÃO

Leia todas as indicações, instruções, ilustrações e dados técnicos fornecidos com a presente ferramenta eletrónica. Negligências no cumprimento das instruções descritas em seguida podem provocar choques eléctricos, incêndios e/ou ferimentos graves.

Conserve todas as indicações de segurança e instruções para futuras consultas.

O conceito "ferramenta eléctrica" utilizado nas indicações de segurança refere-se a ferramentas eléctricas de rede (com cabo de alimentação) e a ferramentas eléctricas com bateria (sem cabo de alimentação).

1) Segurança do local de trabalho

- Mantenha o seu local de trabalho limpo e bem iluminado. Áreas de trabalho desorganizadas e mal iluminadas podem provocar acidentes.
- Não trabalhe com a ferramenta eléctrica em atmosferas potencialmente explosivas, nas quais se encontrem líquidos, gases ou poeiras inflamáveis. As ferramentas eléctricas formam faíscas que podem inflamar a poeira ou os vapores.
- Mantenha as crianças e outras pessoas afastadas durante a utilização da ferramenta eléctrica. Em caso de desvio, poderá perder o controlo sobre o aparelho.

2) Segurança eléctrica

- A ficha da ferramenta eléctrica deve adaptar-se à tomada. A ficha não pode ser alterada de modo algum. Não utilize nenhuma ficha adaptadora juntamente com ferramentas eléctricas com ligação à terra. Fichas inalteradas e tomadas adequadas reduzem o risco de um choque eléctrico.
- Evite o contacto corporal com superfícies ligadas à terra, como tubos, aquecimentos, fogões e frigoríficos. Existe um elevado risco de choque eléctrico quando o seu corpo está ligado à terra.
- Mantenha as ferramentas eléctricas protegidas de chuva ou de humidade. A infiltração de água numa ferramenta eléctrica aumenta o risco de um choque eléctrico.
- Não utilize o cabo de ligação para o transporte, a suspensão ou a remoção da ficha da ferramenta eléctrica da tomada. Mantenha o cabo de ligação afastado de calor, óleo, arestas afiadas ou peças móveis do aparelho. Cabos danificados ou torcidos aumentam o risco de choque eléctrico.
- Caso trabalhe com uma ferramenta eléctrica ao ar livre, utilize apenas extensões também adequadas a espaços exteriores. A utilização de uma extensão adequada para espaços exteriores reduz o risco de choque eléctrico.
- Caso não seja possível evitar o funcionamento da ferramenta eléctrica em ambientes húmidos, utilize um disjuntor diferencial. A aplicação de um disjuntor diferencial evita o risco de choque eléctrico.

3) Segurança pessoal

- Esteja atento ao que faz e proceda ao trabalho com uma ferramenta eléctrica com precaução. Não utilize nenhuma ferramenta eléctrica, caso esteja fatigado ou sob a influência de drogas, álcool ou medicamentos. O mínimo descuido durante a utilização da ferramenta eléctrica pode provocar ferimentos graves.
- Utilize equipamento de protecção individual e óculos de protecção. A utilização de equipamento de protecção individual, como máscara, calçado de

segurança anti-derrapante, capacete de protecção ou protecção auditiva, em função do tipo e aplicação da ferramenta eléctrica, reduz o risco de ferimentos.

- Evite uma colocação em funcionamento inadvertida. Assegure-se de que a ferramenta eléctrica está desactivada, antes de a ligar à alimentação e/ou à bateria, a pousar ou a transportar. Caso tenha o dedo no interruptor durante o transporte do aparelho eléctrico ou ligue o aparelho activo à alimentação, poderá provocar acidentes.
 - Remova ferramentas de ajuste ou chaves de parafusos, antes de ligar a ferramenta eléctrica. Uma ferramenta ou chave que se encontre na peça rotativa do aparelho pode provocar ferimentos.
 - Evite uma posição corporal anormal. Assegure uma posição segura e mantenha sempre o equilíbrio. Deste modo, poderá controlar melhor a ferramenta eléctrica em situações inesperadas.
 - Utilize vestuário adequado. Não utilize vestuário largo ou bijuteria. Mantenha o cabelo, vestuário e luvas afastados das peças móveis. Vestuário largo, bijuteria ou cabelo comprido podem ficar presos em peças móveis.
 - Caso seja possível montar dispositivos de aspiração e de recolha de pó, assegure-se de que estes estão ligados e são correctamente utilizados. A utilização de um aspirador pode reduzir perigos provocados por poeira.
 - Nunca se baseie numa falsa segurança e nunca ignore as regras de segurança para as ferramentas eléctricas, mesmo que, depois de muita experiência de utilização, já esteja familiarizado com a ferramenta eléctrica. As faltas de atenção podem causar em poucos segundos ferimentos graves.
- 4) Utilização e manuseamento da ferramenta eléctrica
- Não sobrecarregue o aparelho. Utilize para o seu trabalho a ferramenta eléctrica prevista para o efeito. Com a ferramenta eléctrica adequada trabalha melhor e com mais segurança no intervalo de potência indicado.
 - Não utilize qualquer ferramenta eléctrica, cujo interruptor esteja danificado. Uma ferramenta eléctrica que já não consiga ligar ou desligar é perigosa e deve ser reparada.
 - Retire a ficha da tomada e/ou remova a bateria, antes de proceder aos ajustes do aparelho, substituir acessórios ou colocar o aparelho de lado. Esta medida de precaução evita o arranque inadvertido da ferramenta eléctrica.
 - Mantenha a ferramenta eléctrica não utilizada fora do alcance de crianças. Não permita que pessoas que não estejam familiarizadas com o aparelho ou que não tenham lido estas instruções utilizem o aparelho. As ferramentas eléctricas são perigosas, caso sejam utilizadas por pessoas inexperientes.
 - Realize a conservação cuidada da ferramenta eléctrica. Verifique se as peças móveis do aparelho funcionam perfeitamente e não prendem ou se as peças estão partidas ou danificadas de tal modo que o funcionamento da ferramenta eléctrica seja afectado. As peças danificadas devem ser reparadas antes da aplicação do aparelho. Muitos acidentes tem a sua origem na manutenção incorrecta de ferramentas eléctricas.
 - Mantenha as ferramentas de corte afiadas e limpas. Ferramentas de corte cuidadosamente conservadas com arestas de corte afiadas prendem-se menos e são mais simples de conduzir.
 - Utilize a ferramenta eléctrica, acessórios, ferramentas de aplicação, etc. de acordo com estas instruções. Considere também as condições de trabalho e a actividade a realizar. A utilização de ferramentas eléctricas para outras aplicações que não a prevista pode provocar situações perigosas.
 - Mantenha as pegas e superfícies das pegas limpas e isentas de óleo e gordura. As pegas e superfícies das pegas escorregadias não favorecem a operação e controlo com segurança da ferramenta eléctrica em situações imprevisíveis.
- 5) Utilização e manuseamento da ferramenta a bateria
- Carregue as baterias apenas em carregadores recomendados pelo fabricante. Existe perigo de incêndio para um carregador indicado para um determinado tipo de baterias, caso este seja utilizado com outras baterias.
 - Utilize apenas as baterias previstas para o efeito nas ferramentas eléctricas. A utilização de outras baterias pode provocar ferimentos e perigo de incêndio.
 - Mantenha a bateria não utilizada afastada de cliques, moedas, chaves, pregos, parafusos ou outros pequenos objectos metálicos que possam provocar uma ligação em ponte dos contactos. Um curto-circuito entre os contactos da bateria pode provocar queimaduras ou incêndio.
 - Em caso de aplicação incorrecta, pode verificar-se uma fuga de líquido da bateria. Evite o contacto com o mesmo. Em caso de contacto accidental, enxágue com água. Caso o líquido entre em contacto com os olhos, recorra a assistência médica. A fuga de líquido da bateria pode provocar irritações da pele ou queimaduras.
 - Não utilize baterias danificadas ou alteradas. As baterias danificadas ou alteradas podem ter comportamentos inesperados e provocar incêndios, explosões ou ferimentos.
 - Não expor a bateria a qualquer incêndio ou altas temperaturas. O fogo ou temperaturas acima de 130 °C (265 °F) podem provocar explosões.
 - Siga todas as instruções de carregamento e nunca carregue a bateria ou a ferramenta sem fios fora da faixa de temperatura indicada no manual de instruções. O carregamento incorreto ou o carregamento fora da faixa de temperatura permitida pode avariar a bateria e aumenta o risco de incêndio.
- 6) Assistência técnica
- A sua ferramenta eléctrica deve ser reparada apenas por pessoal técnico qualificado e apenas com peças de substituição originais. Deste modo, assegura-se que a segurança do aparelho seja mantida.
 - Não proceda à manutenção das baterias danificadas. A manutenção da bateria só deve ser efetuada pelo fabricante ou serviços de apoio ao cliente competentes.

Indicações de segurança para prensas

⚠️ ATENÇÃO

Leia todas as indicações, instruções, ilustrações e dados técnicos fornecidos com a presente ferramenta eletrônica. Negligências no cumprimento das instruções descritas em seguida podem provocar choques elétricos, incêndios e/ou ferimentos graves.

Conserve todas as indicações de segurança e instruções para futuras consultas.

- Ao trabalhar, segure bem a ferramenta elétrica pelo punho da estrutura (6) e o punho de ligação (9) e garanta uma posição segura. A ferramenta elétrica desenvolve uma força de pressão muito elevada. Para ser operada de forma segura deve utilizar as duas mãos. Por isso, proceda com especial cuidado. Mantenha as crianças e outras pessoas afastadas durante a utilização da ferramenta elétrica.
- Não toque em peças em movimento na área de pressão. Existe perigo de ferimentos por entalamento dos dedos ou da mão.
- Nunca opere as máquinas de prensar radiais com o cavilha de fixação da tenaz (2) não bloqueado. Existe perigo de rutura e as peças projetadas podem provocar ferimentos graves.
- Coloque a máquina de prensar radial com tenaz de prensar, tenaz de prensar Mini, matriz com tenaz adaptadora sobre o conector de prensar, sempre em ângulo reto em relação ao eixo tubular. Se a máquina de prensar radial for colocada na diagonal em relação ao eixo tubular, ela desloca-se perpendicularmente ao eixo tubular devido à sua elevada força de acionamento. Neste processo, existe o risco de esmagamento das mãos ou de outras partes do corpo e/ou existe perigo de rutura, sendo que as peças projetadas podem provocar ferimentos graves.
- Opere a máquina de prensar radial apenas com a tenaz de prensar, a tenaz de prensar Mini, a matriz com tenaz adaptadora colocadas. Inicie o processo de prensa apenas para criar uma união de prensar. Sem contrapressão de prensar pelo conector de prensar, a máquina de acionamento, a tenaz de prensar, a tenaz de prensar Mini, a matriz e a tenaz adaptadora são desnecessariamente sobrecarregadas.
- Antes da utilização de tenazes de prensar, matrizes com tenaz adaptadora (mandíbulas de prensar, mordentes de prensar com mordentes intermédios) de outros fabricantes, verifique se estes são adequados para as máquinas de prensar radiais REMS. As tenazes de pressão, matrizes com tenazes adaptadoras de outros fabricantes podem ser utilizadas nas REMS Power-Press SE, REMS Power-Press, REMS Power-Press ACC, REMS Akku-Press e REMS Akku-Press ACC, se estiverem concebidas para a força de impulso necessária de 32 kN, se se adaptarem a nível mecânico à máquina de acionamento da REMS, se puderem ser desbloqueadas corretamente e se, no final da sua vida útil ou em caso de sobrecarga, não representem perigo, por ex. risco de lançamento de peças das mandíbulas de prensar. Recomenda-se a aplicação de tenazes de prensar, matrizes com tenazes adaptadoras que estejam desenvolvidas com um fator de segurança $\geq 1,4$ contra rutura por fadiga, i. e., resistir a um impulso de 32 kN até a um impulso de 45 kN. Leia também e respeite o manual de instruções e as indicações de segurança do respetivo fabricante/fornecedor das tenazes de prensar, matrizes com tenazes adaptadoras e as instruções de instalação e montagem do fabricante/fornecedor do sistema de press-fitting a prensar e respeite eventuais restrições de utilização aí mencionadas. Em caso de inobservância, existe perigo de rutura e as peças projetadas podem provocar ferimentos graves.
A REMS não permite tenazes de prensar, matrizes com tenazes adaptadoras (mandíbulas de prensar, mordentes de prensar com mordentes intermédios) de outros fabricantes para REMS Power-Press E.
- Opere a prensa radial apenas com os cabeçais de prensar totalmente inseridos. Em caso de inobservância, existe perigo de rutura e as peças projetadas podem provocar ferimentos graves.
- Posicione o revestimento rotativo (27) da Power-Press XL ACC de acordo com a tenaz de prensar/tenaz adaptadora utilizada, ver 2.2. Existe perigo de ferimentos.
- Tenha em atenção se os cabeçais de expandir são sempre aparafusados ao dispositivo de alargamento até ao encosto. Em caso de inobservância, existe perigo de rutura e as peças projetadas podem provocar ferimentos graves.
- Utilize apenas tenazes de prensar, tenazes de prensar Mini, matrizes, tenazes adaptadoras, cabeçais de prensar e cabeçais de expandir sem danos. Tenazes de prensar, tenazes de prensar Mini, matrizes, tenazes adaptadoras, cabeçais de prensar, cabeçais de expandir danificados podem prender ou romper e/ou a união de prensar pode ficar incorreta. Tenazes de prensar, tenazes de prensar Mini, matrizes, tenazes adaptadoras, cabeçais de prensar, cabeçais de expandir danificados não podem ser utilizados. Em caso de inobservância, existe perigo de rutura e as peças projetadas podem provocar ferimentos graves.
- Desligue a ficha elétrica ou retire a bateria antes da montagem/desmontagem de tenazes de prensar, tenazes de prensar Mini, matrizes, tenazes adaptadoras, cabeçais de prensar e cabeçais de expandir. Existe perigo de ferimentos.
- Siga as instruções de manutenção para a ferramenta elétrica e as indicações de manutenção para tenazes de prensar, tenazes de prensar Mini, matrizes, tenazes adaptadoras, cabeçais de prensar e cabeçais de expandir. O cumprimento das instruções de manutenção tem uma influência positiva na vida útil da ferramenta elétrica, da tenaz de prensar, da tenaz de prensar Mini, de matrizes, da tenaz adaptadora e de cabeças de alargamento.
- Controle regularmente os cabos de ligação e cabos de extensão da ferramenta elétrica quanto a danos. Em caso de danos, estes devem ser substituídos por pessoal técnico qualificado ou por uma oficina de assistência a clientes REMS contratada e autorizada.
- Permita que apenas pessoas qualificadas utilizem a ferramenta elétrica. A ferramenta elétrica só pode ser operada por adolescentes, caso tenham idades

superiores a 16 anos e isto seja necessário para os seus objetivos educativos e sejam sujeitos a supervisão de um perito.

- Crianças ou pessoas que, devido à suas capacidades físicas, sensoriais ou mentais ou à sua inexperiência ou desconhecimento, não são capazes de operar o aparelho elétrico de forma segura, não podem utilizar o mesmo sem supervisão ou instruções de uma pessoa responsável. Caso contrário, existe o perigo de funcionamento incorreto e ferimentos.
- Utilize apenas os cabos de extensão permitidos e adequadamente identificados, com suficiente corte transversal. Utilize cabos de extensão até um comprimento de 10 m com um corte transversal de 1,5 mm², de 10 – 30 m com um corte transversal de 2,5 mm².

Indicações de segurança para baterias

⚠️ ATENÇÃO

Leia todas as indicações, instruções, ilustrações e dados técnicos fornecidos com a presente ferramenta eletrônica. Negligências no cumprimento das instruções descritas em seguida podem provocar choques elétricos, incêndios e/ou ferimentos graves.

Conserve todas as indicações de segurança e instruções para futuras consultas.

- Utilize apenas a bateria em ferramentas eléctricas REMS. Só assim a bateria é protegida de sobrecargas perigosas.
- Utilize apenas baterias REMS originais com a tensão indicada na placa de identificação. A utilização de outras baterias pode conduzir a ferimentos e perigo de incêndio devido a explosão de baterias.
- Utilize a bateria e o carregador rápido apenas dentro da gama de temperaturas de trabalho indicada.
- Carregue as baterias REMS apenas no carregador rápido REMS. Em caso de utilização de um carregador não adequado existe o perigo de incêndio.
- Antes da primeira utilização, carregue por completo a bateria no carregador rápido REMS de forma a garantir o rendimento total da bateria. As baterias são fornecidas com carga parcial.
- Introduza a bateria em linha reta e não com força no compartimento da mesma. Existe o risco dos contactos da bateria ficarem dobrados e a bateria ser danificada.
- Proteja a bateria do aquecimento, radiação solar, fogo e da humidade. Existe perigo de explosão e de incêndio.
- Não utilize a bateria em áreas potencialmente explosivas nem em ambientes em que se encontrem por ex. gases inflamáveis, solventes, pó, vapores, humidade. Existe perigo de explosão e de incêndio.
- Não abra a bateria nem efectue alterações na sua estrutura. Existe perigo de explosão e de incêndio devido a curto-circuito.
- Não utilize uma bateria com caixa defeituosa ou contactos danificados. Em caso de danos e utilização indevida da bateria podem ser libertados vapores. Os vapores podem irritar as vias respiratórias. Ventile o local e em caso de queixas consulte um médico.
- No caso de utilização incorreta, a bateria pode verter líquido. Não tocar no líquido. O líquido libertado pela bateria pode conduzir a irritações da pele ou a queimaduras. Em caso de contacto lavar imediatamente com água. Caso o líquido entre em contacto com os olhos, também deve entrar em contacto com o médico.
- Tenha em atenção as indicações de segurança impressas na bateria e no carregador rápido.
- Mantenha a bateria não utilizada afastada de cliques, moedas, chaves, pregos, parafusos ou outros pequenos objetos metálicos que possam provocar uma ligação em ponte dos contactos. Existe perigo de explosão e de incêndio devido a curto-circuito.
- Antes de conservar/armazenar prolongadamente a ferramenta elétrica, remova a bateria. Proteja os contactos da bateria de curto-circuitos, por ex. com uma tampa. Desta forma, o risco de fuga de líquido da bateria é reduzido.
- Não elimine as baterias danificadas juntamente com o lixo doméstico normal. Entregue as baterias com defeito numa oficina de assistência a clientes REMS autorizado ou a numa empresa de recolha reconhecida. Respeitar as normas nacionais. Ver também 6. Eliminação
- Mantenha as baterias não utilizadas fora do alcance de crianças. As baterias podem constituir um perigo de morte quando são ingeridas. Caso isto aconteça, peça imediatamente ajuda médica.
- Evite o contato com as baterias gastas. O líquido libertado pode conduzir a irritações da pele ou a queimaduras. Em caso de contato lavar imediatamente com água. Caso o líquido entre em contato com os olhos, também deve entrar em contato com o médico.
- Retire as baterias da ferramenta elétrica, se estas estiverem gastas. Desta forma, o risco de fuga de líquido das baterias é reduzido.
- Nunca carregue as pilhas, nunca as desmonte, nunca as coloque no fogo e não provoque um curto-circuito. As pilhas podem provocar um incêndio e explodir. Existe perigo de ferimentos.

Esclarecimento de símbolos

⚠️ ATENÇÃO

Risco com um grau médio de risco que pode provocar a morte ou ferimentos graves (irreversíveis) em caso de não observância.

⚠️ CUIDADO

Risco com um grau reduzido de risco que pode provocar a morte ou ferimentos reduzidos (irreversíveis) em caso de não observância.

AVISO

Dano material, nenhuma indicação de segurança! nenhum perigo de ferimento.



Antes da colocação em funcionamento, leia o manual de instruções



Utilizar óculos de protecção



Utilizar protector de ouvido



Aparelho eléctrico da classe de protecção II



Eliminação ecológica



Marca CE de conformidade

1. Dados técnicos

Utilização correcta

⚠ ATENÇÃO

As prensas radiais da REMS foram concebidas para o fabrico de ligações de prensas de todos os sistemas de conexão de prensa correntes.

Os alicates de corte da REMS foram concebidos para a separação de barras roscadas até à classe de resistência 4.8 (400 N/mm²).

Os corta-cabos foram concebidos para a separação de cabos eléctricos ≤ 300 mm² (Ø 30 mm).

As prensas axiais da REMS foram concebidas para fabrico de ligações de casquilhos. Os alargadores de tubos REMS foram concebidos para alargamento e calibração de tubos.

As baterias REMS foram concebidas para a alimentação de energia das máquinas de acionamento a bateria REMS e da lâmpada LED a bateria da REMS. Verificar a tensão da bateria.

Os carregadores rápidos destinam-se a carregar as baterias REMS.

Quaisquer outras utilizações são indevidas e, portanto, não permitidas.

1.1. Volume de fornecimento

Máquinas de prensar radiais eléctricas/alargador de tubos: máquina de accionamento, manual de instruções, caixa metálica.

Prensa a bateria/alargador de tubos: máquina de accionamento, bateria de iões de lítio, carregador rápido, manual de instruções, caixa metálica.

1.2. Referências de artigos

REMS Power-Press SE Antriebsmaschine	572101
REMS Power-Press Máquina de accionamento	577001
REMS Power-Press ACC Máquina de accionamento	577000
REMS Power-Press XL ACC	579000
REMS Mini-Press ACC Máquina de accionamento Li-Ion	578001
REMS Mini-Press 22 V ACC Máquina de accionamento Li-Ion	578002
REMS Akku-Press Máquina de accionamento Li-Ion	571003
REMS Akku-Press ACC Máquina de accionamento Li-Ion	571004
REMS Ax-Press 25 ACC Máquina de accionamento Li-Ion	573003
REMS Ax-Press 25 L ACC Máquina de accionamento Li-Ion	573004
REMS Ax-Press 30 Máquina de accionamento Li-Ion	573008
REMS Ax-Press 40 Máquina de accionamento Li-Ion	573006
REMS Akku-Ex-Press Cu ACC Máquina de accionamento Li-Ion	575006
REMS Akku-Ex-Press P Máquina de accionamento Li-Ion	575009
REMS Akku-Ex-Press P ACC Máquina de accionamento Li-Ion	575008
REMS Akku-Ex-Press Q & E ACC Máquina de accionamento Li-Ion	575005
REMS Power-Ex-Press Q & E ACC Máquina de accionamento	575007
Dispositivo de alargamento 6–40 mm, ½–1½"	575100
Dispositivo de alargamento 54–63 mm, 2"	575101
REMS Acumulador Li-Ion 14,4 V, 1,5 Ah	571545
REMS Acumulador Li-Ion 14,4 V, 3,0 Ah	571555
REMS Acumulador Li-Ion 21,6 V, 1,5 Ah	571570
REMS Acumulador Li-Ion 21,6 V, 2,5 Ah	571571
Carregador rápido Li-Ion/Ni-Cd 230 V	571560
Carregador rápido Li-Ion 230 V	571575
Alimentação de tensão Li-Ion 230 V, em vez de baterias 14,4 V	571565
Caixa metálica REMS Power-Press SE	570280
Caixa metálica REMS Power-Press	570280
Caixa metálica REMS Power-Press ACC	570280
Caixa de transporte XL REMS Power-Press XL ACC	579240
Caixa metálica REMS Mini-Press ACC/Mini-Press 22 V ACC	578290
Caixa metálica REMS Akku-Press/REMS Akku-Press ACC	571290
Caixa metálica REMS Ax-Press 30 / Ax-Press 40	573282
Caixa metálica REMS Akku-Ex-Press Q & E ACC	578290
Caixa metálica REMS Ax-Press 25 ACC/Ax-Press 25 L ACC	578290
Caixa metálica REMS Akku-Ex-Press Cu ACC	578290
Caixa metálica REMS Akku-Ex-Press P/Akku-Ex-Press P ACC	578290
Caixa metálica Combi Set REMS Ax-Press 25 ACC e Akku-Ex-Press P ACC	573284
REMS CleanM	140119

1.3. Gama de aplicações

REMS Mini-Press ACC/Mini-Press 22 V ACC máquinas de prensar radiais para a produção de uniões por prensagem de todos os sistemas de acessórios de prensar correntes em tubos de aço, tubos de aço inox, tubos de cobre, tubos de plástico, tubos multi-camada

Ø 10–40 mm
Ø ¾–1¼"

Máquinas de prensar radiais REMS Power-Press / Power-Press ACC / Power-Press XL ACC e REMS Akku-Press / Akku-Press ACC para o fabrico de uniões de compressão de todos os sistemas "pressfitting" correntes em tubos de aço, tubos de aço inoxidável, tubos de cobre, tubos de plástico, tubos compostos Ø 10–108 mm
Ø ¾–4"

Máquinas de prensar axiais para a produção de uniões por prensagem de casquilhos corrediços em tubos de aço inox, tubos de cobre, tubos de plástico, tubos multi-camada Ø 12–40 mm
REMS Akku-Ex-Press Q & E ACC para expandir tubos/anéis para o sistema Uponor Quick & Easy Ø 16–40 mm
Ø ¾–1½"

REMS Power-Ex-Press Q & E ACC para expandir tubos/anéis para o sistema Uponor Quick & Easy Ø 16–63 mm
Ø ½–2"

Baterias REMS Ex-Press Cu ACC para alargamento e calibração de tubos de cobre flexíveis, tubos de alumínio flexíveis, tubos de aço de precisão, flexíveis e tubos de aço inoxidável, flexível Ø 8–42 mm
Ø ¾–1¼"

REMS Akku-Ex-Press P e REMS Akku-Ex-Press P ACC para expandir tubos de plástico, tubos multi-camada Ø 12–40 mm

Intervalo de temperatura de serviço

REMS Prensas a bateria	–10 °C – +60 °C (14 °F – +140 °F)
Acumulador	–10 °C – +60 °C (14 °F – +140 °F)
Carregador rápido	0 °C – +40 °C (32 °F – +104 °F)
Prensas com fio	–10 °C – +60 °C (14 °F – +140 °F)
Intervalo de temperatura de armazenamento	> 0 °C (32 °F)

1.4. Força de impulso

Força de impulso das máquinas de prensar radiais, sem máquina de prensar radial Mini	32 kN
Força de impulso REMS Mini-Press ACC/Mini-Press 22 V ACC	22 kN
Força de impulso REMS Ax-Press 25 ACC	20 kN
Força de impulso REMS Ax-Press 25 L ACC	13 kN
Força de impulso REMS Ax-Press 30 / Ax-Press 40	30 kN
Força de impulso REMS Akku-Ex-Press Cu ACC / P / P ACC / Q&E ACC	20 kN
Força de impulso REMS Power-Ex-Press Q & E ACC	34 kN

As forças indicadas são forças nominais.

1.5. Dados eléctricos

REMS Power-Press SE	} 230 V~; 50–60 Hz; 450 W; 1,8 A	
REMS Power-Press		110 V~; 50–60 Hz; 450 W
REMS Power-Press ACC		S3 20% (AB 2/10 min)
REMS Power-Press XL ACC		com supressão de interferências
REMS Power-Ex-Press Q & E ACC		
REMS Mini-Press ACC	} 14,4 V =; 1,5 Ah	
REMS Ax-Press 25 ACC/25 L ACC		14,4 V =; 3,0 Ah
REMS Akku-Ex-Press Cu ACC		
REMS Akku-Ex-Press P		
REMS Akku-Ex-Press P ACC	} 21,6 V =; 1,5 Ah / 21,6 V =; 2,5 Ah	
REMS Akku-Ex-Press Q & E ACC		
REMS Mini-Press 22 V ACC	} 14,4 V =; 3,0 Ah	
REMS Ax-Press 30		
REMS Akku-Press, Akku-Press ACC	} 14,4 V =; 3,0 Ah	
REMS Ax-Press 40		
Carregador rápido Li-Ion/Ni-Cd	Entrada 230 V~; 50–60 Hz; 65 W	
	Saída 10,8–18 V =	
	com supressão de interferências	
	Entrada 110 V~; 50–60 Hz; 65 W	
	Saída 10,8–18 V =	
	com supressão de interferências	
Carregador rápido Li-Ion	Entrada 230 V~; 50–60 Hz; 70 W	
	Saída 10,8–21,6 V =	
	com supressão de interferências	
	Entrada 110 V~; 50–60 Hz; 70 W	
	Saída 10,8–21,6 V =	
	com supressão de interferências	
Fonte de alimentação	Entrada 230 V~; 50–60 Hz	
	Saída 14,4 V =; 6 A–33 A	
	com supressão de interferências	
	Entrada 110 V~; 50–60 Hz	
	Saída 14,4 V =; 6 A–33 A	
	com supressão de interferências	

1.6. Dimensões

REMS Power-Press SE	430×118×85 mm (16,9"×4,6"×3,3")
REMS Power-Press, Power-Press ACC	370×235×85 mm (14,6"×9,2"×3,3")
REMS Power-Press XL ACC	525×255×90 mm (20,7"×10,0"×3,5")
REMS Mini-Press ACC	288×260×80 mm (11,3"×10,2"×3,1")

REMS Mini-Press 22 V ACC	273×260×75 mm (10,7"×10,2"×3,0")
REMS Akku-Press, Akku-Press ACC	338×298×85 mm (13,3"×11,7"×3,3")
REMS Ax-Press 25 ACC	295×260×80 mm (11,6"×10,2"×3,3")
REMS Ax-Press 25 L ACC	325×260×80 mm (12,8"×10,2"×3,1")
REMS Ax-Press 30	290×235×75 mm (11,4"×9,2"×3,0")
REMS Ax-Press 40	330×320×85 mm (13"×12,6"×3,3")
REMS Akku-Ex-Press Cu ACC	265×260×80 mm (10,4"×10,2"×3,1")
REMS Akku-Ex-Press P, Akku-Ex-Press P ACC	275×260×80 mm (10,8"×10,2"×3,1")
REMS Akku-Ex-Press Q & E ACC	290×260×80 mm (11,4"×10,2"×3,1")
REMS Power-Ex-Press Q & E ACC	420×245×81 mm (16,5"×9,6"×3,2")

1.7. Pesos

REMS Power-Press SE Máquina de accionamento	4,7 kg (10,4 lb)
REMS Power-Press / ACC Máquina de accionamento	4,7 kg (10,4 lb)
REMS Power-Press XL ACC	5,5 kg (12,1 lb)
REMS Mini-Press ACC Máquina sem acumulador	2,1 kg (4,5 lb)
REMS Mini-Press 22 V ACC Máquina sem acumulador	2,1 kg (4,5 lb)
REMS Akku-Press / ACC Máquina sem acumulador	3,8 kg (8,3 lb)
REMS Ax-Press 25 ACC Máquina sem acumulador	2,6 kg (5,6 lb)
REMS Ax-Press 25 L ACC Máquina sem acumulador	2,8 kg (6,1 lb)
REMS Ax-Press 30 Máquina sem acumulador	3,9 kg (8,6 lb)
REMS Ax-Press 40 Máquina sem acumulador	5,4 kg (11,8 lb)
REMS Akku-Ex-Press Cu ACC Máquina sem acumulador	2,3 kg (5,0 lb)
REMS Akku-Ex-Press P / ACC Máquina sem acumulador	2,0 kg (4,4 lb)
REMS Akku-Ex-Press Q & E ACC Máquina sem acum.	2,0 kg (4,4 lb)
REMS Power-Ex-Press Q & E ACC Máquina de accion.	5,6 kg (12,2 lb)
REMS Acumulador Li-Ion 14,4 V, 1,5 Ah	0,3 kg (0,6 lb)
REMS Acumulador Li-Ion 14,4 V, 3,0 Ah	0,5 kg (1,1 lb)
REMS Acumulador Li-Ion 21,6 V, 1,5 Ah	0,4 kg (0,9 lb)
REMS Acumulador Li-Ion 21,6 V, 2,5 Ah	0,4 kg (0,9 lb)
Tenaz de prensar (média)	1,8 kg (3,9 lb)
Tenaz de prensar Mini (média)	1,2 kg (2,6 lb)
Cabeças de prensar (par, média)	0,3 kg (0,6 lb)
Cabeça expandidora (média)	0,2 kg (0,4 lb)
Alicate adaptador Z2	2,0 kg (4,8 lb)
Alicate adaptador Z4	3,6 kg (7,8 lb)
Alicate adaptador Z5	3,8 kg (8,2 lb)
Alicate adaptador Z6	5,5 kg (12,1 lb)
Matriz M54 (PR-3S)	3,1 kg (6,7 lb)
Matriz U75 (PR-3B)	2,7 kg (5,9 lb)

1.8. Informações sobre a emissão sonora

Valor de emissão em relação ao local de trabalho			
REMS Power-Press SE	L _{PA} = 76 dB	L _{WA} = 87 dB	K = 3 dB
REMS Power-Press/ACC/XL ACC	L _{PA} = 81 dB	L _{WA} = 92 dB	K = 3 dB
REMS Mini-Press ACC/22 V ACC	L _{PA} = 73 dB	L _{WA} = 84 dB	K = 3 dB
REMS Akku-Press /ACC	L _{PA} = 74 dB	L _{WA} = 85 dB	K = 3 dB
REMS Ax-Press 25 ACC /L ACC	L _{PA} = 73 dB	L _{WA} = 84 dB	K = 3 dB
REMS Ax-Press 30 / Ax-Press 40	L _{PA} = 74 dB	L _{WA} = 85 dB	K = 3 dB
REMS Akku-Ex-Press Cu ACC	L _{PA} = 73 dB	L _{WA} = 84 dB	K = 3 dB
REMS Akku-Ex-Press P /ACC	L _{PA} = 73 dB	L _{WA} = 84 dB	K = 3 dB
REMS Akku-Ex-Press Q & E ACC	L _{PA} = 73 dB	L _{WA} = 84 dB	K = 3 dB
REMS Power-Ex-Press Q & E ACC	L _{PA} = 81 dB	L _{WA} = 92 dB	K = 3 dB

1.9. Vibrações

Valor efectivo calibrado da aceleração < 2,5 m/s² K = 1,5 m/s²

O valor de emissão de oscilações indicado foi medido de acordo com um procedimento de verificação padronizado e pode ser utilizado para comparação com uma outra ferramenta elétrica. O valor de emissão de oscilações indicado também pode ser utilizado para uma avaliação inicial da exposição.

⚠ CUIDADO

O valor da emissão de vibrações pode divergir do valor nominal durante a utilização efectiva da ferramenta elétrica, em função do tipo e do modo em que o mesmo é utilizado; assim como pelo facto de estar ligado, mas a funcionar sem carga.

2. Colocação em serviço

⚠ CUIDADO

Após um período de armazenamento prolongado da máquina de accionamento, antes da nova colocação em funcionamento, deve ser accionada em primeiro a válvula de sobrepressão, premindo o botão de reposição (13). Se esta estiver fixa ou muito perra, não deve ser pressionada. A máquina de accionamento deve ser entregue a uma oficina de assistência a clientes REMS autorizada, para verificação.

⚠ CUIDADO

Pesos de transporte superiores a 35 kg devem ser transportados por, pelo menos, 2 pessoas.

Para a utilização das tenazes de prensar REMS, tenazes de prensar REMS Mini, matrizes REMS com tenazes adaptadoras, cabeçais de prensar REMS, cabeçais de expandir REMS para os diversos sistemas de união de tubos são válidos os atuais documentos de venda REMS, ver também www.rems.de → Downloads → Catálogo e prospectos de produtos. Se os componentes de sistemas de união de tubos forem alterados pelo fabricante do sistema ou se voltarem a ser comercializados, o respetivo estado deve ser consultado junto

da REMS (Fax +49 7151 17 07 - 110 ou por e-mail através do info@rems.de). Reservado o direito a alterações e erros.

2.1. Ligação eléctrica

⚠ ATENÇÃO

Observe a tensão de rede! Antes de ligar a máquina de accionamento ou o carregador rápido, verificar se a tensão indicada na placa de identificação corresponde à tensão de rede. Em locais de construção, em ambientes húmidos, em áreas interiores e exteriores ou em tipos de instalação semelhantes, a ferramenta eléctrica deve ser operada apenas com um dispositivo de protecção de corrente (interruptor FI) na rede, que interrompe o fornecimento de energia assim que a corrente de descarga à terra exceda 30 mA por 200 ms.

Baterias

AVISO

Introduzir a bateria 14,4 V (25) no motor de propulsão ou no carregador rápido sempre na vertical. A introdução na diagonal danifica os contactos e pode provocar um curto-circuito, danificando a bateria.

Descarga profunda através de subtensão

As baterias Li-Ion devem manter a tensão mínima, caso contrário a bateria pode ser danificada devido a "subtensão". As células das baterias REMS Li-Ion estão pré-carregadas com aprox. 40 % no acto da entrega. Por isso as baterias Li-Ion devem ser carregadas antes da utilização e recarregadas regularmente. Caso esta prescrição seja ignorada pelo fabricante de células, a bateria Li-Ion pode ser danificada devido a "subtensão".

Subtensão devido a armazenamento

Caso uma bateria Li-Ion com pouca carga seja armazenada, em caso de armazenamento prolongado esta pode ser danificada devido a subtensão provocada por auto-descarga. Por isso as baterias Li-Ion devem ser carregadas antes do armazenamento e recarregadas, no mínimo, a cada seis meses e antes de nova tensão.

AVISO

Antes da utilização carregar a bateria. Recarregar regularmente as baterias Li-Ion para evitar descargas profundas. Em caso de descarga profunda, a bateria fica danificada.



Utilizar apenas carregadores rápidos REMS para o carregamento. As baterias Li-Ion apenas alcançam a sua capacidade total após vários carregamentos. Não carregar baterias não recarregáveis.

Controlo do estado de carga para todas as prensas com bateria Li-Ion

Todas as prensas a bateria REMS estão equipadas, a partir de 2011-01-01, com controlo electrónico do estado de carga através de um LED de 2 cores (verde/vermelho) (23). O LED verde fica aceso quando a bateria estiver completamente carregada ou com carga suficiente. O LED vermelho fica aceso quando a bateria tiver de ser carregada. Caso este estado surja durante a prensagem e o processo de prensagem não seja concluído, este deverá ser concluído com uma bateria Li-Ion carregada. Se o motor não for utilizado, o LED apaga-se após aprox. 2 horas, no entanto, volta a acender-se quando o motor for novamente ligado.

Indicador do estado de carga escalonado (26) da bateria Li-Ion 21,6 V

O indicador do estado de carga escalonado apresenta o estado da carga da bateria a partir de 4 LED. Depois de premir a tecla com o símbolo da bateria, pelo menos um LED acende por alguns segundos. Quantos mais LED acenderem a verde, maior a carga da bateria. Se um LED acender a vermelho, significa que é necessário carregar a bateria.

Carregador rápido de Li-Ion/Ni-Cd e carregador rápido de Li-Ion (n.º do art. 571560 e n.º do art. 571575)

Caso a ficha esteja ligada, a luz piloto esquerda acende-se permanentemente a verde. Caso a bateria esteja inserida no carregador rápido, a luz piloto verde fica intermitente indicando que a bateria está a ser carregada. Quando a luz piloto verde se tornar permanente, a bateria está carregada. Caso a luz piloto vermelha fique intermitente, a bateria está avariada. Se a luz piloto vermelha se tornar permanente, a temperatura do carregador rápido e / ou da bateria encontra-se fora da área de utilização permitida de 0°C até +40°C.

AVISO

Os carregadores rápidos não são indicados para a utilização ao ar livre.

2.2. Montagem (substituição) do tenaz de prensar, tenaz de prensar Mini (fig. 1 (1)), tenaz de prensar (4G) (fig. 15), tenaz de prensar (S) (fig. 16), da matriz (PR-3S) com tenaz adaptador (fig. 17), da matriz (PR-3B) com tenaz adaptador (fig. 18), da matriz 45° (PR-2B) com tenaz adaptador (fig. 19) em prensas radiais

Desligar ficha ou retirar bateria. Utilizar apenas tenazes de prensar, tenazes de prensar Mini ou matrizes com contorno de prensa específico para o sistema, de acordo com o sistema de conexão a prensar. Os tenazes de prensar, tenazes de prensar Mini ou matrizes estão rotulados nos mordentes da prensa ou segmentos de prensa com caracteres para a identificação do contorno de prensa e com algarismos para a identificação do tamanho. As tenazes adaptadoras estão assinaladas com as letras Z e um algarismo que serve para a

atribuição da matriz permitida que, por sua vez, está assinalada de igual forma. A matriz 45° (PR-2B) só pode ser colocado num ângulo de 45° em relação à tenaz adaptadora Z1/tenaz adaptadora Mini Z1 (Fig. 19). Ler e ter em consideração as instruções de instalação e montagem do fabricante/fornecedor do sistema de press-fitting a prensar. Nunca prensar com tenaz de prensar, tenaz de prensar Mini ou matriz, tenaz adaptador e tenaz adaptador Mini inadequados (contorno de prensa, tamanho). A união por prensa poderia ser inutilizada e a máquina, bem como o tenaz de prensar, tenaz de prensar Mini ou a matriz e o tenaz adaptador, tenaz adaptador Mini, poderiam ser danificados.

Colocar o motor de propulsão vantajosamente sobre a mesa ou o solo. O revestimento rotativo (fig. 20 (27)) da REMS Power-Press XL ACC deve ser posicionado de acordo com a tenaz de prensar/tenaz adaptadora utilizada. Para a utilização da tenaz adaptadora Z6 XL, o revestimento rotativo (27) deve ser rodado até encaixar, de modo que este não tape a fenda da caixa do accionamento. Para todas as outras tenazes de prensar/tenazes adaptadoras, o revestimento rotativo (27) deve ser rodado até encaixar, de modo que este tape a fenda da caixa do accionamento. A montagem (substituição) do tenaz de prensar, tenaz de prensar Mini ou tenaz adaptador, tenaz adaptador Mini só pode ocorrer caso os rolos de prensar (5) estejam totalmente recolhidos. Se necessário, no REMS Power-Press SE pressionar a alavanca do sentido de rotação (7) para a esquerda e premir o interruptor de contacto de segurança (8), no REMS Mini-Press ACC, REMS Mini-Press 22 V ACC, REMS Power-Press / Power-Press ACC / Power-Press XL ACC e REMS Akku-Press / Akku-Press ACC pressionar o botão de reposição (13), pressionar até que os rolos compressores (5) tenham recuado por completo.

⚠ CUIDADO

Posicionar o revestimento rotativo (27) sempre de acordo com a tenaz de prensar/tenaz adaptadora utilizada, até este encaixar, perigo de esmagamento!

Abriu a cavilha de fixação da tenaz (2). Para isso, pressionar a cavilha de segurança /lingueta (4), o cavilha de fixação da tenaz (2) salta para fora por força de mola. Colocar a tenaz de prensar/tenaz de prensar Mini (1), tenaz adaptadora, tenaz adaptadora Mini (19). Deslocar o cavilha de fixação da tenaz (2) para a frente, até a cavilha de segurança/lingueta (4) engatar. Entretanto, pressionar a barra de pressão/o cabeçal (3) diretamente sobre o cavilha de fixação da tenaz (2). Não iniciar as prensas radiais sem tenaz de prensar, tenaz de prensar Mini ou matriz com alicate adaptador, tenaz adaptadora Mini inseridos. Permitir o decurso do processo de prensa apenas para produção de uma união de prensa. Sem contra-pressão de prensa pelo conector de prensa, o motor de propulsão ou o tenaz de prensar, tenaz de prensar Mini, matriz e alicate adaptador, tenaz adaptador Mini, são desnecessariamente sobrecarregados.

⚠ CUIDADO

Nunca prensar em caso de perno de retenção do alicate (2) não bloqueado. Perigo de rutura, peças projetadas podem provocar ferimentos graves.

2.3. Montagem (Mudança) das cabeças de prensar (14) em caso de máquinas de prensar axiais (Fig. 6, 9)

Retire o acumulador. Utilize apenas cabeças de prensar específicas do respectivo sistema. As cabeças de prensar REMS estão etiquetadas com uma letra, para a identificação do sistema de casquilho correção, e com um número, para a identificação do tamanho. Ler e respeitar as instruções de instalação e montagem do fabricante/fornecedor do sistema utilizado. Nunca efectue prensagens com cabeças de prensar não adequadas (sistema de casquilho correção, tamanho). A união pode revelar-se inútil, podendo a máquina e as cabeças de prensar serem danificadas.

Inserir completamente as cabeças de prensar (14) seleccionadas, caso necessário, rode-as até encaixarem (encaixe de esfera). Mantenha as cabeças de prensar e o furo de assento no dispositivo de prensar sempre limpos.

2.4. Montagem (Mudança) da cabeça de expandir (16) em caso da REMS Akku-Ex-Press Q & E ACC e REMS Power-Ex-Press Q & E ACC (Fig. 7, 8)

Desligar ficha ou retirar bateria. Utilize apenas cabeças expandidoras Uponor Quick & Easy de origem. Ler e respeitar as instruções de instalação e montagem do fabricante/fornecedor do sistema utilizado. Nunca expanda com cabeças expandidoras não adequadas (sistema, tamanho). A união pode revelar-se inútil, podendo a máquina e as cabeças expandidoras serem danificadas. Lubrificar ligeiramente o cone do espigão de expansão (18). Aparafuse a cabeça expandidora seleccionada até ao encosto no dispositivo expandidor. Ler e respeitar as instruções de instalação e montagem do fabricante/fornecedor do sistema utilizado. As REMS cabeças expandidoras P e Cu não são adequadas para o expandidor de tubos REMS Akku-Ex-Press Q & E ACC e REMS Power-Ex-Press Q & E ACC e subsequentemente não podem ser utilizadas.

Substituição do dispositivo de alargamento para REMS Power-Ex-Press Q & E ACC

Retirar ficha. Desaparafusar dispositivo expandidor (15) do REMS Power-Ex-Press Q & E ACC. Aparafusar o dispositivo de alargamento seleccionado até ao batente e apertar manualmente.

2.5. Montagem (substituição) da cabeça de expandir (16) para REMS Akku-Ex-Press Q & E ACC (Fig. 11)

Retirar a bateria. Lubrificar ligeiramente o cone do mandril de alargamento. Enroscar a cabeça expandidora seleccionada no dispositivo expandidor (15) até ao encosto. O dispositivo de alargamento deve agora ser ajustado de modo a que a força de impulso do motor de accionamento no final do alargamento seja suportada pelo motor de accionamento e não pela cabeça expandidora. Para isso, desenroscar o dispositivo expandidor (15) juntamente com a cabeça

expandidora apertada do motor de accionamento. Deixe o pistão de avanço avançar tanto quanto possível sem que a máquina seja comutada para retorno. Nesta posição, o dispositivo de alargamento juntamente com o cabeçal de expandir apertado deve ser enroscado na máquina de accionamento até os segmentos de alargamento (17) do cabeçal de expandir (16) estarem completamente abertos. Nesta posição, o dispositivo de alargamento deve ser fixo com a contraporca (24).

2.6. Montagem (substituição) da cabeça de expandir (16) para REMS Akku-Ex-Press P, REMS Akku-Ex-Press P ACC (Fig. 10)

Retirar a bateria. Lubrificar ligeiramente o cone do espigão de expansão (18). Enroscar a cabeça de expandir (16) seleccionada no dispositivo expandidor (15) até ao encosto. Utilizar apenas cabeças expandidoras específicas para o sistema. As cabeças expandidoras estão inscritas com letras para identificação do sistema de casquilho e com um algarismo para identificação do tamanho. Ler e respeitar as instruções de instalação e montagem do fabricante/fornecedor do sistema utilizado. Nunca alargar com cabeças expandidoras inadequadas (sistema de casquilhos, tamanho). A ligação poderia ser inutilizada e a máquina e a cabeça expandidora poderiam ser danificadas.

AVISO

Certifique-se de que os casquilhos apresentam suficiente distância em relação à cabeça de expandir (16) durante o processo de alargamento, caso contrário os segmentos de alargamento (17) poderão dobrar-se ou partir-se.

3. Operação

⚠ CUIDADO

Após um período de armazenamento prolongado da máquina de accionamento, antes da nova colocação em funcionamento, deve ser accionada em primeiro a válvula de sobrepressão, premindo o botão de reposição (13). Se esta estiver fixa ou muito perra, não deve ser pressionada. A máquina de accionamento deve ser entregue a uma oficina de assistência a clientes REMS autorizada, para verificação.

3.1. Máquinas de prensar radiais (Fig. 1 até 5 e 15 até 20)

Antes de cada utilização, deve verificar-se a tenaz de prensar, a tenaz de prensar Mini, a matriz, a tenaz adaptadora e a tenaz adaptadora Mini, especialmente o contorno de prensar (11, 22) das mandíbulas de prensar (10) ou dos 3 segmentos de prensa (21), quanto a danos e desgaste. Não continuar a utilizar tenaz de prensar, tenaz de prensar Mini, matrizes, tenaz adaptadora e tenaz adaptadora Mini danificadas ou desgastadas. Caso contrário, existe perigo de prensagem incorrecta ou perigo de acidentes.

Antes de cada utilização, deve ser executado um teste de prensagem com o conector de prensar inserido com a máquina de accionamento e a tenaz de prensar, tenaz de prensar Mini, a matriz aplicada com tenaz adaptadora ou tenaz adaptadora Mini respectivamente utilizadas. A tenaz de prensar, tenaz de prensar Mini (1), a matriz (20) com tenaz adaptadora ou tenaz adaptadora Mini devem adequar-se mecanicamente à máquina de accionamento e podem ser correctamente bloqueados. Depois de terminada a prensagem, deve observar-se o fecho total das mandíbulas de prensar (10), matrizes (20), segmentos de prensa (21), tanto nas suas pontas (fig. 1 e fig. 15 a 19 em "A"), quanto nos lados opostos (fig. 1 e fig. 15 a 19 em "B"). Deve verificar-se a estanqueidade da união (respeitar regulamentos, normas, diretivas específicos do país, etc.).

Se, ao fechar a tenaz de prensar/tenaz de prensar Mini, tiver sido produzida uma rebarba acentuada no casquilho de prensar, a prensagem pode estar defeituosa ou com fugas (consulte 5. Falhas).

⚠ CUIDADO

Para evitar danos na prensa certificar-se de que em situações de trabalho, como ilustrado na fig. 12 a 14, não ocorre nenhuma tensão entre tenaz de prensar, tenaz de prensar Mini, matriz, tenaz adaptador, tenaz adaptador Mini, conexão e motor de propulsão. Em caso de inobservância, existe perigo de rutura e as peças projetadas podem provocar ferimentos graves.

3.1.1. Processo de trabalho

Comprima a tenaz de prensar/tenaz de prensar Mini (1) manualmente de forma a que, possa ser colocada no acessório de prensar. Neste processo, coloque a máquina no acessório de prensar, com a tenaz de prensar num ângulo recto, relativamente ao eixo do tubo. Largue a tenaz de prensar, para que possa fechar à volta do acessório de prensar. Pegue na máquina pelo punho da estrutura (6) e pelo punho de ligação (9).

Colocar a matriz (20) em torno do conector de prensa. Inserir a tenaz adaptadora/tenaz adaptadora Mini (19) na máquina de accionamento e bloquear o perno de retenção da tenaz, se necessário, posicionar o revestimento rotativo (27), ver 2.2. Comprimir manualmente a tenaz adaptadora/tenaz adaptadora Mini (19) de modo que esta possa ser colocada na matriz. Soltar a tenaz adaptadora/tenaz adaptadora Mini de modo que os raios/semi-esfera da tenaz adaptadora/tenaz adaptadora Mini fiquem fixos nos rolos do cilindro/assento da esfera da matriz e a matriz na conexão de prensa. Com tenaz adaptadora Z1 e tenaz adaptadora Mini Z1 ter em atenção que a matriz só pode ser colocada num ângulo de 45°.

No REMS Power-Press SE colocar a alavanca do sentido de rotação (7) para a direita (avanço) e pressionar o interruptor de contacto de segurança (8). Manter o interruptor de contacto de segurança (8) premido até a prensagem estar concluída e a tenaz de prensar ou a matriz estarem fechadas. Soltar de imediato o interruptor de contacto de segurança. Deslocar a alavanca do sentido de rotação (7) para a esquerda (retrocesso) e pressionar o interruptor de contacto de segurança (8) até os rolos compressores terem recuado e o

limitador de binário de segurança responder. Soltar de imediato o interruptor de contacto de segurança.

AVISO

Não sobrecarregar desnecessariamente o limitador de binário de segurança. Soltar o interruptor de contacto de segurança ou após retroceder os rolos compressores, **de imediato**, após fechar a tenaz de prensar, a matriz ou após retroceder os rolos compressores. O limitador de binário de segurança está sujeito a um desgaste normal, tal como qualquer limitador de binário. Se for desnecessariamente sobrecarregado e gasto, ele acelera podendo ser danificado.

No caso da REMS Power-Press e REMS Akku-Press, mantenha o interruptor de contacto de segurança (8) premido até que a tenaz de prensar ou matriz esteja completamente fechada. Isto será indicado por um sinal acústico (estalido). Prima a botão de reposição (13) até que os rolos de prensar (5) tenham recuado completamente.

No caso da REMS Mini-Press ACC, REMS Mini-Press 22 V ACC, REMS Akku-Press ACC, REMS Power-Press ACC e REMS Power-Press XL ACC, mantenha o interruptor de contacto de segurança (8) premido até que a tenaz de prensar ou matriz esteja completamente fechada. Após terminada a prensagem, a máquina de accionamento comutará automaticamente para retrocesso (retrocesso forçado). Tal exhibe um sinal acústico (clique).

Comprimir manualmente o tenaz de prensar, tenaz de prensar Mini de modo que possa ser retirado juntamente com o motor de propulsão da conexão de prensa. Comprimir manualmente o alicate adaptador de modo que possa ser retirado juntamente com o motor de propulsão da conexão de prensa. Abrir manualmente a matriz de modo que possa ser retirada da conexão de prensa.

3.1.2. Funcionamento seguro

No REMS Power-Press SE o processo de prensagem é concluído soltando o interruptor de contacto de segurança (8). Para a segurança mecânica das máquinas de accionamento, em ambas as posições finais dos rolos compressores, atua um limitador de binário de segurança dependente do binário de aperto. Não sobrecarregar desnecessariamente o limitador de binário de segurança. O REMS Power-Press SE está igualmente equipado com um sistema eletrónico de segurança, o qual desliga a máquina de accionamento em caso de sobrecargas. Posteriormente, a máquina de accionamento continua geralmente a poder ser utilizada, a não ser que o sistema eletrónico de segurança desligue a mesma novamente após a conclusão da compressão. Neste caso, a máquina de accionamento deve ser verificada/reparada por uma oficina de assistência a clientes REMS autorizada. Caso a máquina de accionamento se desligue ainda antes da conclusão da compressão, a mesma deve ser imediatamente verificada/reparada por uma oficina de assistência a clientes REMS autorizada.

A REMS Power-Press e REMS Akku-Press termina o processo de prensagem automaticamente, dando um sinal acústico (estalido).

A REMS Mini-Press ACC, REMS Mini-Press 22 V ACC, REMS Akku-Press ACC, REMS Power-Press ACC e REMS Power-Press XL ACC termina o processo de prensagem automaticamente, dando um sinal acústico (estalido) e recua automaticamente (processamento forçado).

AVISO

Apenas com o fecho total do tenaz de prensar, tenaz de prensar Mini, da matriz ou segmento de prensa é estabelecida a prensagem perfeita. Depois de terminada a prensagem, deve observar-se o fecho total dos mandíbulas de prensar (10), matrizes (20) ou segmentos de prensa (21), tanto nas suas pontas (fig. 1 e fig. 15 a 19 em "A"), quanto nos lados opostos (fig. 1 e fig. 15 a 19 em "B"). Caso, ao fechar o tenaz de prensar, tenaz de prensar Mini, da matriz ou segmento de prensa, ocorra uma clara fissura no casquilho de prensa, é possível que a prensagem fique incorrecta ou com fugas (consulte 5. Falhas).

3.1.3. Segurança no trabalho

Para a segurança no trabalho, as máquinas de accionamento estão equipadas com um interruptor de toque de segurança (8). Este interruptor permite, em qualquer altura, e especialmente em caso de perigo, a imobilização imediata do motor de accionamento. Os motores de accionamento podem ser comutados em qualquer posição para o retrocesso.

3.2. Prensas axiais (Fig. 6, 9)

Ter em atenção diferentes áreas de trabalho das prensas radiais. São válidos os atuais documentos de vendas REMS aplicáveis, ver também www.rems.de → Downloads → Catálogo e prospets de produto. Certifique-se de que os cabeçais de prensar (14) sejam aplicados na máquina de accionamento de modo a que a prensagem seja realizada num único curso, se possível. Em muitos casos, isto não é possível, sendo que é necessário prensar prévia e definitivamente. Para isso, antes do segundo processo de prensagem, deve ser inserido um ou ambos os cabeçais de prensar girados 180° para que se crie uma distância mais limitada entre estes.

3.2.1. REMS Ax-Press 30 / Ax-Press 40 (Fig. 6)

Coloque a união por casquilho correção pré-montada nas cabeçais de prensar (14). Segure a máquina de accionamento pelo punho da estrutura (6) e pelo punho de ligação (9), mantenha o interruptor de contacto de segurança (8) premido até que o casquilho correção encoste ao colar da união por casquilho correção. Isto será indicado também por um sinal acústico (estalido). REMS Ax-Press 30: Depois de terminada a prensagem, a máquina de accionamento

comuta automaticamente para a função de retorno (retrocesso automático). Isto é indicado através de um sinal acústico (clique). REMS Ax-Press 40: Premir o botão de reposição (13), até que as cabeças de prensar (14) estejam completamente recolhidas.

Caso, ao fechar as cabeças de prensar, se verifique uma fenda evidente entre o casquilho e o aro do conector de casquilhos, a prensagem pode estar incorrecta ou com fugas (ver 5. Avarias). Ler e respeitar as instruções de instalação e montagem do fabricante/fornecedor do sistema de casquilhos a prensar.

⚠ CUIDADO

Perigo de esmagamento! Nunca introduza a mão em cabeças de prensar (14) em movimento!

3.2.2. REMS Ax-Press 25 ACC, REMS Ax-Press 25 L ACC (Fig. 9)

Colocar a união por casquilho nos cabeçais de prensar (14). Se necessário, no REMS Ax-Press 25 L ACC, a distância mais reduzida dos cabeçais de prensar poderá ter de ser obtida com a deslocação do cabeçal de prensar exterior para a posição do cabeçal de prensar central. Segurar o motor de accionamento ou com uma mão pelo punho de ligação (9) ou com ambas as mãos pelo punho da estrutura (6) e pelo punho de ligação (9) simultaneamente. Manter o interruptor de contacto de segurança (8) premido até que o casquilho toque no rebordo da junta do casquilho. O motor de accionamento liga-se automaticamente na função de retorno (operação obrigatória).

Caso, ao fechar as cabeças de prensar, se verifique uma fenda evidente entre o casquilho e o aro do conector de casquilhos, a prensagem pode estar incorrecta ou com fugas (ver 5. Avarias). Ler e respeitar as instruções de instalação e montagem do fabricante/fornecedor do sistema de casquilhos a prensar.

No caso do sistema de casquilho correção IV são utilizadas diferentes cabeças de prensar para um único tamanho de tubo. Ler e respeitar as instruções de instalação e montagem do fabricante/fornecedor do sistema de casquilhos a prensar.

⚠ CUIDADO

Perigo de esmagamento! Nunca introduza a mão em cabeças de prensar (14) em movimento!

3.3. Expansor de tubos

3.3.1. REMS Akku-Ex-Press Q & E ACC, REMS Power-Ex-Press Q & E ACC (Fig. 7, 8)

Ler e respeitar as instruções de instalação e montagem do fabricante/fornecedor do sistema utilizado. Meta um anel Q & E de tamanho adequado sobre o tubo. Insira a cabeça expandidora no tubo e pressione a cabeça expandidora/máquina de accionamento contra o tubo. Ligue a máquina de accionamento (8). Caso a cabeça expandidora esteja aberta, a máquina de accionamento comutará automaticamente para retrocesso e a cabeça expandidora será de novo fechada. No REMS Akku-Ex-Press Q & E ACC, continue a manter o interruptor de contacto de segurança (8) premido e reposicione a cabeça expandidora/máquina de accionamento. Simultaneamente, rodar ligeiramente o tubo. Repita o processo de expandir até que os segmentos de alargamento (17) estejam inseridos no tubo até ao encosto. No REMS Power-Ex-Press Q & E ACC, soltar o interruptor de contacto de segurança (8) após cada processo de alargamento, aguardar até que o mandril de alargamento esteja totalmente retrocedido e, de seguida, premir novamente o interruptor de contacto de segurança (8). Repetir o processo de alargamento até que os segmentos de alargamento (17) sejam introduzidos no tubo até ao encosto.

3.3.2. REMS Akku-Ex-Press P (Fig. 10)

Em caso de bateria REMS Ex-Press P, inserir casquilhos no tubo, introduzir a cabeça expandidora no tubo até ao encosto e pressionar a cabeça expandidora/motor de accionamento contra o tubo. Ligar o motor de accionamento (8). Certifique-se de que os casquilhos apresentam suficiente distância em relação à cabeça expandidora durante o processo de alargamento, caso contrário os segmentos de alargamento (17) poderão dobrar-se ou partir-se. Manter o interruptor de contacto de segurança (8) premido até que o tubo esteja alargado. Isto é indicado por um sinal acústico (clique). Após um curto tempo de retenção para estabilização do tubo alargado, premir o botão de reposição (13) até o espigão de expansão (18) ter recuado completamente. Se necessário, alargar repetidamente. Simultaneamente, rodar ligeiramente o tubo. Ler e respeitar as instruções de instalação e montagem do fabricante/fornecedor do sistema utilizado.

3.3.3. REMS Akku-Ex-Press P ACC, REMS Akku-Ex-Press Cu ACC (Fig. 10, 11)

Com o REMS Akku-Ex-Press P ACC, inserir casquilhos no tubo, introduzir a cabeça expandidora no tubo até ao encosto e pressionar a cabeça expandidora/motor de accionamento contra o tubo. Ligar o motor de accionamento (8). Certifique-se de que os casquilhos apresentam suficiente distância em relação à cabeça expandidora durante o processo de alargamento, pois, caso contrário, os segmentos de alargamento (17) poderão dobrar-se ou partir-se. Manter o interruptor de contacto de segurança (8) premido até que o tubo esteja alargado. Isto é indicado também por um sinal acústico (clique). Se necessário, alargar repetidamente. Simultaneamente, rodar ligeiramente o tubo. Ler e respeitar as instruções de instalação e montagem do fabricante/fornecedor do sistema utilizado.

Com REMS Akku-Ex-Press Cu ACC, introduzir a cabeça expandidora no tubo até ao encosto e pressionar a cabeça expandidora/motor de accionamento contra o tubo. Ligar motor de accionamento. Caso a cabeça expandidora esteja aberta, o motor de accionamento comuta automaticamente para retorno e a cabeça expandidora é novamente fechada. Ler e respeitar as instruções de instalação e montagem do fabricante/fornecedor do sistema utilizado.

3.4. Controlo do estado de carga da bateria com protecção contra descarga total

Todas as prensas a bateria REMS estão equipadas, a partir de 2011-01-01, com controlo electrónico do estado de carga através de um LED de 2 cores (verde/vermelho) (23). O LED verde fica aceso quando a bateria estiver completamente carregada ou com carga suficiente. O LED vermelho fica aceso quando a bateria tiver de ser carregada. Caso este estado surja durante a prensagem e o processo de prensagem não seja concluído, este deverá ser concluído com uma bateria Li-Ion carregada. Se o motor não for utilizado, o LED apaga-se após aprox. 2 horas, no entanto, volta a acender-se quando o motor for novamente ligado.

3.5. Indicador do estado de carga escalonado (26) da bateria Li-Ion com 21,6 V

O indicador do estado de carga escalonado apresenta o estado da carga da bateria a partir de 4 LED. Depois de premir a tecla com o símbolo da bateria, pelo menos um LED acende por alguns segundos. Quanto mais LED acenderem a verde, maior a carga da bateria. Se um LED acender a vermelho, significa que é necessário carregar a bateria.

4. Assistência técnica

⚠ ATENÇÃO

Independentemente da manutenção referida em seguida, é necessário entregar os motores REMS, juntamente com todas as ferramentas (por ex. tenazes de prensar, tenazes de prensar Mini, matrizes com alicate adaptador, Comprimir manualmente o alicate adaptador, tenaz adaptador Mini, de modo que possa ser retirado juntamente com o motor de propulsão da conexão de prensa, cabeças de prensar, cabeças expandidoras) e acessórios (por ex. acumulador, carregador rápido) pelo menos uma vez por ano, numa oficina de assistência técnica contratada e autorizada REMS para inspeção e renovação de aparelhos eléctricos conforme a EN 62638:2010-08 (VDE 0702).

4.1. Inspeção / Reparação

⚠ ATENÇÃO

Antes de efectuar trabalhos de manutenção e de reparação, retire a ficha da rede ou retire o acumulador! Estes trabalhos só podem ser realizados por técnicos qualificados.

A engrenagem das máquinas de accionamento REMS Power-Press SE é livre de manutenção. A engrenagem trabalha com uma carga de massa lubrificante de longa duração e subsequentemente não precisa de ser lubrificada. O motor REMS Power-Press SE, REMS Power-Press, REMS Power-Press ACC, REMS Power-Press XL ACC e REMS Power-Ex-Press Q & E ACC está equipado com escovas de carvão. Estas escovas desgastam-se, devendo por isso ser verificadas ou substituídas. Utilize apenas escovas de carvão originais REMS. A máquina de acionamento REMS Power-Press SE possui um limitador de binário de segurança. Este sofre desgaste, devendo por isso ser regularmente verificado e, se necessário, substituído. Utilizar apenas limitadores de binário de segurança originais da REMS. As escovas de carvão dos motores CC desgastam-se nas máquinas de accionamento alimentadas por bateria. Estas não podem ser substituídas, deve ser trocado o motor CC. Em todas as máquinas de accionamento eletro-hidráulicas os anéis de vedação (o-ring) desgastam-se. Estes devem, por isso, ser periodicamente verificados e, se necessário, substituídos. No caso de uma força de prensar insuficiente ou no caso de perda de óleo, a máquina deve ser verificada ou reparada pela por uma oficina autorizada de assistência técnica contratada REMS.

AVISO

Tenazes de prensar, tenazes de prensar Mini, matrizes, alicates adaptadores, cabeças de prensar e cabeças expandidoras danificadas ou gastas não podem ser reparadas.

4.2. Manutenção

⚠ ATENÇÃO

Antes de efectuar trabalhos de manutenção, retire a ficha da rede ou retire o acumulador!

5. Avarias

Para evitar danos na prensa certificar-se de que em situações de trabalho, como ilustrado na fig. 12 a 14, não ocorre nenhuma tensão entre tenaz de prensar, tenaz de prensar Mini, matriz, alicate adaptador, tenaz adaptador Mini conexão e motor de propulsão.

⚠ CUIDADO

Após um período de armazenamento prolongado da máquina de accionamento, antes da nova colocação em funcionamento, deve ser accionada em primeiro a válvula de sobrepressão, premindo o botão de reposição (13). Se esta estiver fixa ou muito perra, não deve ser pressionada. A máquina de accionamento deve ser entregue a uma oficina de assistência a clientes REMS autorizada, para verificação.

5.1. Avaria: A máquina de accionamento não funciona.

Causa:

- Escovas de carvão gastas.
- Cabo de ligação com defeito (REMS Power-Press SE, REMS Power-Press, REMS Power-Press ACC, REMS Power-Press XL ACC, REMS Power-Ex-Press Q & E ACC).
- Bateria vazia ou com defeito (máquinas de accionamento a bateria REMS).
- Máquina de accionamento com defeito.

Mantenha as tenazes de prensar, tenazes de prensar Mini, matrizes, alicates adaptadores, tenaz adaptador Mini, cabeças de prensar e cabeças expandidoras limpas, e também, em especial, os seus porta-tenazes. Limpar peças metálicas muito sujas, por ex. com o detergente para máquinas REMS CleanM (Art. n.º 140119), de seguida proteger contra a ferrugem.

Limpar as peças plásticas (por ex. caixa, baterias) apenas com o detergente para máquinas REMS CleanM (N.º de Art. 140119) ou com um sabonete suave e um pano húmido. Nunca utilize detergentes para a casa. Este tipo de detergentes contém frequentemente químicos que poderiam danificar as peças de material sintético. Nunca utilize gasolina, aguarrás, solvente ou produtos semelhantes para a limpeza de peças de material sintético.

Ter em atenção que os líquidos nunca devem chegar ao interior da ferramenta elétrica. Nunca mergulhar a ferramenta elétrica em líquidos.

4.2.1. Tenazes de prensar, tenazes de prensar Mini, matrizes, alicates adaptadores, tenaz adaptador Mini

Verificar regularmente a mobilidade dos tenazes de prensar, tenazes de prensar Mini, matrizes, alicates adaptadores e tenaz adaptadora Mini. Se necessário, limpar os tenazes de prensar, tenazes de prensar Mini, matrizes ou alicates adaptadores, tenaz adaptadora Mini, e lubrificar ligeiramente os pernos (12) dos mordentes de prensa, segmentos de prensa ou mordentes intermédios (fig. 1, 15–19) com óleo para máquinas, mas sem desmontar o tenaz de prensar, tenaz de prensar Mini, matriz ou alicate adaptador! Remover depósitos no contorno de prensa (11). Verificar regularmente o estado funcional de todos os tenazes de prensar, tenazes de prensar Mini, matrizes e alicates adaptadores, tenaz adaptador Mini, através de um teste de prensagem com conector de prensa inserido. Apenas com o fecho total do tenaz de prensar, tenaz de prensar Mini, da matriz ou segmento de prensa é estabelecida a prensagem perfeita. Depois de terminada a prensagem, deve observar-se o fecho total dos mandíbulas de prensar (10), matrizes (20) ou segmentos de prensa (21), tanto nas suas pontas (fig. 1 e fig. 15 a 19 em "A"), quanto nos lados opostos (fig. 1 e fig. 15 a 19 em "B"). Caso, ao fechar o tenaz de prensar, tenaz de prensar Mini, da matriz ou segmento de prensa, ocorra uma clara fissura no casquilho de prensa, é possível que a prensagem fique incorrecta ou com fugas (consulte 5. Falhas).

Não utilizar tenazes de prensar, tenazes de prensar Mini, matrizes ou alicates adaptadores, tenaz adaptador Mini, danificados ou desgastados. Em caso de dúvidas, sujeitar o motor de propulsão juntamente com todos os tenazes de prensar, tenazes de prensar Mini, matrizes, alicates adaptadores e tenaz adaptador Mini, a inspeção por uma oficina de serviço de apoio ao cliente contratual da REMS.

4.2.2. Máquinas de prensar radiais

Mantenha as porta-tenazes de prensar limpas, limpe especialmente os rolos de prensar (5) e as cavilhas de fixação da tenaz (2) regularmente e lubrifique-os ligeiramente a seguir com óleo para máquinas. Verificar regularmente a segurança de funcionamento da máquina de accionamento através da produção de uma prensagem com o conector de prensar, o qual necessita da força de prensagem mais elevada. Se, durante a prensagem, a tenaz de prensar, tenaz de prensar Mini, a matriz, os segmentos de prensagem fecharem totalmente, significa que as funções de segurança da máquina de accionamento estão asseguradas.

4.2.3. Máquinas de prensar axiais

Manter as cabeças da prensa (14) e os orifícios de admissão na direcção de prensagem limpos, assim como a prensa.

4.2.4. Expandidor de tubos

REMS Akku-Ex-Press Cu ACC, REMS Akku-Ex-Press P, REMS Akku-Ex-Press P ACC, REMS Akku-Ex-Press Q & E ACC, REMS Power-Ex-Press Q & E ACC manter o dispositivo expandidor (15), as cabeçal de expandir (16) e o espigão de expansão (18) limpos. De tempos em tempos, lubrifique ligeiramente o espigão de expansão (18).

Solução:

- Solicitar a substituição das escovas de carvão ou do motor CC por pessoal técnico qualificado ou por uma oficina contratada de assistência a clientes autorizada da REMS.
- Solicitar a substituição do cabo de ligação por pessoal técnico qualificado ou por uma oficina de assistência a clientes autorizada REMS.
- Carregar a bateria com o carregador rápido Li-Ion/Ni-Cd ou trocar a bateria.
- Solicitar a verificação/reparação da máquina de accionamento por uma oficina de assistência a clientes REMS autorizada.

5.2. Avaria: A máquina de prensar radial não termina a prensagem, a tenaz de prensar, tenaz de prensar Mini, a matriz, a tenaz adaptadora, segmento de prensa não fecham na totalidade.

Causa:

- Máquina de acionamento sobreaquece (REMS Power-Press SE, REMS Power-Press, REMS Power-Press ACC, Power-Press XL ACC).
- Escovas de carvão gastas.
- Limitador de binário com defeito (REMS Power-Press SE).
- Bateria vazia ou com defeito (máquinas de acionamento a bateria REMS).
- Máquina de acionamento com defeito.
- Tenaz de prensar, tenaz de prensar Mini incorretas, matriz incorreta (contorno de prensar, tamanho) ou tenaz adaptadora, tenaz adaptador Mini, incorreta aplicada.
- Tenaz de prensar, tenaz de prensar Mini, matriz, tenaz adaptadora, tenaz adaptador Mini, presa ou com defeito.

Solução:

- Deixar a máquina de acionamento arrefecer por aprox. 10 min.
- Solicitar a substituição das escovas de carvão ou do motor CC por pessoal técnico qualificado ou por uma oficina contratada de assistência a clientes autorizada da REMS.
- Solicitar a verificação/reparação do limitador de binário por uma oficina de assistência a clientes REMS autorizada.
- Carregar a bateria com o carregador rápido Li-Ion/Ni-Cd ou trocar a bateria.
- Solicitar a verificação/reparação da máquina de accionamento por uma oficina de assistência a clientes REMS autorizada.
- Verificar a inscrição na tenaz de prensar, tenaz de prensar Mini, da matriz, da tenaz adaptadora, tenaz adaptador Mini e substituir, se necessário.
- Não continuar a utilizar a tenaz de prensar, tenaz de prensar Mini, a matriz, a tenaz adaptadora, tenaz adaptador Mini! Limpar a tenaz de prensar, tenaz de prensar Mini, matriz, tenaz adaptadora, tenaz adaptador Mini, e lubrificar ligeiramente com óleo para máquinas ou substituir.

5.3. Avaria: REMS Power-Press SE desliga **outra vez** depois de terminar a prensagem.

Causa:

- Máquina de acionamento com defeito.

Solução:

- Solicitar a verificação/reparação da máquina de accionamento por uma oficina de assistência a clientes REMS autorizada.

5.4. Avaria: Ao fechar a tenaz de prensar, tenaz de prensar Mini, a matriz, os segmentos de prensa forma-se uma clara fissura no casquilho de prensar.

Causa:

- Tenazes de prensar, tenazes de prensar Mini, matriz, segmentos de prensar ou contornos de prensar danificados ou gastos.
- Tenaz de prensar, tenaz de prensar Mini incorretas, matriz incorreta (contorno de prensar, tamanho) ou tenaz adaptadora, tenaz adaptador Mini, incorreta aplicada.
- Adaptação inadequada de casquilho de prensar, tubo e casquilho de apoio.

Solução:

- Substituir a tenaz de prensar, tenaz de prensar Mini, a matriz por elementos novos.
- Verificar a inscrição na tenaz de prensar, tenaz de prensar Mini, na matriz, na tenaz adaptadora, tenaz adaptador Mini e substituir, se necessário.
- Verificar a compatibilidade do casquilho de prensar, do tubo e do casquilho de apoio. Ter em atenção as instruções de instalação e montagem do fabricante/ fornecedor do sistema de press-fitting a prensar; se necessário, entrar em contacto.

5.5. Avaria: As mandíbulas de prensar fecham no caso de tenaz de prensar, tenaz de prensar Mini estar deslocada em "A" e "B" (Fig. 1).

Causa:

- Tenaz de prensar, tenaz de prensar Mini caiu ao chão, mola de pressão dobrada.

Solução:

- Entregar a tenaz de prensar, tenaz de prensar Mini para inspeção por uma oficina de assistência a clientes REMS autorizada.

5.6. Avaria: Em prensas axiais, o tubo fica preso entre o casquilho de prensa e o colar de conexão.

Causa:

- Alargamento excessivo.
- Tubo demasiado inserido no casquilho de apoio do conector de casquilhos.
- Utilizado um cabeçal de expandir incorreto (sistema de casquilhos, tamanho).
- Adaptação inadequada de casquilho, tubo e casquilho de apoio.

Solução:

- Verificar se foi utilizado o cabeçal de expandir adequado. Tubo repetidamente alargado, respeitar as instruções de instalação e montagem do fabricante/ fornecedor do sistema de casquilho de prensa a prensar.
- Verificar se foi utilizado o cabeçal de expandir adequado. Tubo repetidamente alargado, respeitar as instruções de instalação e montagem do fabricante/ fornecedor do sistema de casquilho de prensa a prensar.
- Substituir o cabeçal de expandir.
- Verificar a compatibilidade do casquilho, do tubo e do casquilho de apoio, se necessário entrar em contacto com o fabricante/fornecedor do sistema de casquilhos a prensar.

5.7. Avaria: Nas prensas axiais, depois de fechados os cabeçais de prensar, permanece uma fenda evidente entre o casquilho e o colar de conexão.

Causa:

- Tubo preso entre o casquilho e o colar de conexão, consulte 5.5.
- Cabeçal de prensar incorreto aplicado (sistema de casquilhos, tamanho).
- Bateria vazia ou com defeito (máquinas de acionamento a bateria REMS).
- Máquina de acionamento com defeito.

Solução:

- Verificar se foi utilizado o cabeçal de expandir adequado. Tubo repetidamente alargado, respeitar as instruções de instalação e montagem do fabricante/ fornecedor do sistema de casquilho de prensa a prensar.
- Substituir o cabeçal de prensar.
- Carregar a bateria com o carregador rápido Li-Ion/Ni-Cd, substituir a bateria.
- Solicitar a verificação/reparação da máquina de accionamento por uma oficina de assistência a clientes REMS autorizada.

5.8. Avaria: O alargador não termina o alargamento, o cabeçal de expandir não se abre totalmente.

Causa:

- Máquina de acionamento sobreaquece (REMS Power-Ex-Press Q & E ACC).
- Escovas de carvão gastas (REMS Power-Ex-Press Q & E ACC).
- Bateria vazia ou com defeito (máquinas de acionamento a bateria REMS).
- Máquina de acionamento com defeito.
- Utilizado um cabeçal de expandir incorreto (sistema de casquilhos, tamanho).
- Cabeçal de expandir preso ou danificado.
- Dispositivo de alargamento incorretamente ajustado (REMS Akku-Ex-Press Cu ACC).
- Distância do casquilho ao cabeçal de expandir demasiado reduzida.

Solução:

- Deixar a máquina de acionamento arrefecer por aprox. 10 min.
- Solicitar a substituição das escovas de carvão ou do motor CC por pessoal técnico qualificado ou por uma oficina contratada de assistência a clientes autorizada da REMS.
- Carregar a bateria com o carregador rápido Li-Ion/Ni-Cd ou trocar a bateria.
- Solicitar a verificação/reparação da máquina de accionamento por uma oficina de assistência a clientes REMS autorizada.
- Substituir o cabeçal de expandir.
- Não continuar a utilizar o cabeçal de expandir! Limpar o cabeçal de expandir e lubrificar ligeiramente com óleo para máquinas ou substituir.
- Voltar a ajustar o dispositivo de alargamento, consulte 2.5.
- Aumentar a distância entre o casquilho e o cabeçal de expandir.

6. Eliminar

As máquinas de acionamento, as baterias e os carregadores rápidos não podem ser eliminados juntamente com o lixo doméstico após o final de vida útil. Devem ser correctamente eliminadas, de acordo com as normas estabelecidas por lei. As baterias de lítio e pacotes de bateria de todos os sistemas de bateria devem ser eliminados somente no estado descarregado, ou no caso de baterias de lítio e pacotes de bateria não totalmente descarregados, todos os contactos devem ser tapados, por ex., com fita isoladora.

7. Garantia do fabricante

O prazo de garantia é de 12 meses após a entrega do novo produto ao primeiro consumidor. A data de entrega deve ser comprovada com o envio dos documentos originais de compra, que devem conter a data da compra e a designação do produto. Todas as falhas no funcionamento ocorridas dentro do prazo de garantia, provocadas por erros de fabrico ou de material comprovados, serão reparadas gratuitamente. O prazo de garantia do produto não se prolongará nem se renovará com a reparação das avarias. Ficam excluídos da garantia todos os danos provocados pelo desgaste natural, manuseamento incorrecto ou uso normal, não observação dos regulamentos de operação, meios de operação inadequados, cargas excessivas, utilização para outras finalidades além das previstas, intervenções pelo próprio utilizador ou por terceiros ou outras razões fora do âmbito da responsabilidade da REMS.

Os serviços de garantia devem ser prestados, exclusivamente, pelas oficinas de assistência técnica contratadas e autorizadas REMS. Todas as reclamações serão consideradas apenas se o aparelho for entregue a uma oficina de assistência técnica contratada e autorizada REMS sem terem sido efectuadas quaisquer intervenções e sem o aparelho ter sido anteriormente desmontado por outrem. Produtos e peças substituídos passam a ser propriedade da REMS.

Os custos relativos ao transporte de ida e volta são da responsabilidade do utilizador.

Os direitos legais do utilizador, em especial o seu direito de reclamação perante o representante em caso de danos, manter-se-ão inalterados. Esta garantia do fabricante é válida exclusivamente para produtos novos, comprados e utilizados na União Europeia, na Noruega ou na Suíça.

A esta garantia aplica-se o direito alemão, excluindo-se a Convenção das Nações Unidas sobre os Contratos de Compra e Venda Internacional de Mercadorias (CISG).

8. Extensão da garantia do fabricante para 5 anos

Para os motores mencionados no presente manual de instruções, existe a possibilidade, nos 30 dias após a entrega ao primeiro consumidor, de prolongar o prazo de garantia do fabricante para 5 anos, mediante o registo da máquina de acionamento em www.rems.de/service. Os direitos associados à extensão da garantia do fabricante só têm validade para primeiros consumidores registados, com o pré-requisito de que a placa de identificação da máquina de acionamento não seja removida ou alterada e os dados dela constantes estejam legíveis. É proibida a cedência dos direitos de garantia.

9. Listas de peças

Para obter informações sobre as listas de peças, ver www.rems.de → Downloads → Parts lists.

Tłumaczenie z oryginału instrukcji obsługi

Dla cęgów zaciskowych REMS, cęgów zaciskowych REMS Mini, pierścieni zaciskowych REMS z cęgami pośrednimi, głowic zaciskowych REMS, głowic kielichujących REMS do różnych systemów połączeń rurowych obowiązują aktualne dokumentacje sprzedażowe REMS, patrz również www.rems.de → Do pobrania → Katalogi, prospekty produktów. W przypadku wprowadzenia przez producenta zmian w komponentach systemu połączeń rurowych lub wprowadzenia do sprzedaży nowych komponentów, informacje o możliwościach zastosowania można uzyskać w REMS (faks +49 7151 17 07 - 110 lub e-Mail info@rems.de). Zmiany i błędy zastrzeżone.

Rys. 1 – 20

1	Cęgi zaciskowe/ Cęgi zaciskowe Mini	17	Szczęki do kielichowania
2	Sworzeń cęgów	18	Kolec do kielichowania
3	Listwa dociskowa/Przycisk	19	Cęga pośrednia/ Cęga pośrednia Mini
4	Sworzeń ryglujący/Rygiel	20	Pierścień zaciskowy
5	Rolki zaciskowe	21	Segment zaciskowy
6	Uchwyt obudowy	22	Kontur (pierścień zaciskowy bądź segmenty zaciskowe)
7	Przełącznik kierunku obrotów	23	Wskaźnik stanu naładowania
8	Impulsowy wyłącznik bezpieczeństwa	24	Nakrętka kontrolująca
9	Uchwyt zespołu napędowego	25	Akumulator
10	Szczeka zaciskowa	26	Stopniowany wskaźnik stanu naładowania (REMS Mini-Press 22 V ACC)
11	Kontur (cęgi zaciskowe)	27	Tuleja obrotowa (REMS Power-Press XL ACC)
12	Sworzeń		
13	Przycisk cofania		
14	Głowice zaciskowe		
15	Przyrząd do kielichowania		
16	Głowica do kielichowania		

Ogólne przepisy bezpieczeństwa dla elektronarzędzi

⚠ OSTRZEŻENIE

Należy zapoznać się ze wszystkimi wskazówkami bezpieczeństwa, instrukcjami, rysunkami i danymi technicznymi dołączonymi do niniejszego elektronarzędzia. Zlekceważenie poniższych wskazówek bezpieczeństwa oraz instrukcji grozi porażeniem prądem, pożarem i/lub ciężkimi obrażeniami ciała.

Zachowywać na przyszłość wszystkie wskazówki bezpieczeństwa i instrukcje.

Użyte we wskazówkach bezpieczeństwa wyrażenie „elektronarzędzie” oznacza elektronarzędzie zasilane z sieci energetycznej (z przewodem zasilającym) i elektronarzędzie zasilane z akumulatora (bez przewodu zasilającego).

1) Bezpieczeństwo na stanowisku pracy

- Na stanowisku pracy utrzymywać czystość i dobre oświetlenie. Nieporządek i nieoświetlone obszary robocze mogą sprzyjać wypadkom.**
- Przy pomocy elektronarzędzi nie pracować w otoczeniu zagrożonym wybuchem, w którym znajdują się palne ciecze, gazy lub pyły. Elektronarzędzia są źródłem iskier, które mogą spowodować zapłon pyłów lub par.**
- W pobliżu, gdzie wykonywana jest praca elektronarzędziami nie dopuszczają dzieci i osób trzecich. Ich obecność może rozpraszać osobę pracującą i spowodować utratę kontroli nad urządzeniem.**

2) Bezpieczeństwo elektryczne

- Wtyczka podłączeniowa elektronarzędzia musi dokładnie pasować do gniazda sieciowego. Wtyczka nie może być w żaden sposób przerabiana. Elektronarzędzia wymagające uziemienia ochronnego nie mogą być zasilane przez jakiegokolwiek łączniki. Niezmienione wtyczki i pasujące gniazdko zmniejszają ryzyko porażenia prądem elektrycznym.**
- Unikać kontaktu ciała z elementami uziemionymi, np. rurami, kaloryferami, piecami, chłodziarkami. Uziemienie ciała podczas pracy zwiększa ryzyko porażenia prądem elektrycznym.**
- Nie wystawiać elektronarzędzi na działanie deszczu lub wilgoci. Wniknięcie wody do wnętrza elektronarzędzi zwiększa ryzyko porażenia prądem elektrycznym.**
- Przewód podłączeniowy nie służy do transportu lub zawieszania elektronarzędzi albo do wyciągania wtyczki z gniazda sieciowego. Chronić przewód podłączeniowy przed wysoką temperaturą, olejami, ostrymi krawędziami i ruchomymi elementami urządzenia. Uszkodzony lub splątany przewód zwiększa ryzyko porażenia prądem elektrycznym.**
- Podczas pracy z elektronarzędziami na zewnątrz, gdy konieczne jest stosowanie przedłużacza, stosować wyłącznie przedłużacz dostosowany także do użytku zewnętrznego. Stosowanie przedłużacza odpowiedniego dla pracy na zewnątrz zmniejsza ryzyko porażenia prądem elektrycznym.**
- Jeśli konieczna jest praca z elektronarzędziami w wilgotnym otoczeniu, należy zastosować wyłącznik ochronny prądowy. Stosowanie wyłącznika ochronnego prądowego zmniejsza ryzyko porażenia prądem elektrycznym.**

3) Bezpieczeństwo osób

- Być uważnym, zwracać uwagę na wykonywane czynności, rozsądnie postępować podczas pracy z elektronarzędziami. Nie używać elektronarzędzi, jeżeli jest się zmęczonym lub pod wpływem narkotyków, alkoholu lub leków. Chwila nieuwagi podczas użytkowania elektronarzędzi może spowodować groźne obrażenia.**
- Nosić osobiste wyposażenie ochronne oraz zawsze okulary ochronne. Używanie osobistego wyposażenia ochronnego, jak maski przeciwpyłowej, obuwia antypoślizgowego, kasku ochronnego lub ochrony słuchu, w zależności od używanych elektronarzędzi zmniejsza ryzyko obrażeń.**

- c) Wykluczyć możliwość przypadkowego samoczynnego włączenia się urządzenia. Przed podłączeniem do gniazda sieciowego i/lub do akumulatora oraz przed chwytaniem i przenoszeniem upewnić się, czy elektronarzędzie jest wyłączone. Przenoszenie urządzenia elektrycznego z palcem na wyłączniku lub próba podłączenia do gniazda sieciowego, gdy sprzęt jest włączony, może spowodować wypadek.
- d) Przed włączeniem elektronarzędzia usunąć wszystkie narzędzia nastawcze i klucze. Narzędzia lub klucze pozostawione w obracających się elementach urządzenia mogą prowadzić do obrażeń.
- e) Unikać nienaturalnych pozycji ciała podczas pracy. Zadbaj o bezpieczną pozycję stojącą i w każdej chwili utrzymywaj równowagę. Pozwoli to lepiej kontrolować elektronarzędzie w nieoczekiwanych sytuacjach.
- f) Nosić odpowiednią odzież. Nie nosić luźnej odzieży lub ozdób. Nie zbliżać włosów, ubrania i rękawiczek do ruchomych elementów. Luźna odzież, długie, ozdobny lub długie włosy mogą zostać pochwycone przez ruchome elementy.
- g) Jeśli możliwe jest zamontowanie urządzeń odpylających i wychwytyjących, upewnij się, czy są podłączone i prawidłowo stosowane. Stosowanie urządzeń odsysających pyły zmniejsza zagrożenie przez pyły.
- h) Nie przeceniać swoich możliwości i nie lekceważysz zasad bezpieczeństwa dla elektronarzędzi, pomimo wielokrotnego użycia i znajomości elektronarzędzia. Nieuważne postępowanie może w ciągu ułamka sekundy doprowadzić do ciężkich obrażeń.
- 4) Stosowanie i obchodzenie się z elektronarzędziami
- a) Nie przeciążać urządzeń. Do każdej pracy stosować odpowiednie dla tego celu urządzenia. Przy pomocy właściwych elektronarzędzi pracuje się lepiej i pewniej w żądanym zakresie mocy.
- b) Nie używać elektronarzędzi z uszkodzonym wyłącznikiem. Elektronarzędzie nie dające się w dowolnym momencie włączyć lub wyłączyć stwarza zagrożenie i musi zostać naprawione.
- c) Wyjąć wtyczkę z gniazda sieciowego i/lub usunąć akumulator przed rozpoczęciem jakichkolwiek nastawień w urządzeniu, zmianą jego wyposażenia lub w przypadku odłożenia urządzenia. Te środki ostrożności zapobiegają nieoczekiwanemu uruchomieniu elektronarzędzia.
- d) Nieużywane elektronarzędzia przechowywać poza zasięgiem dzieci. Nie zezwalać na obsługę elektronarzędzi osobom nie zaznajomionych z jego obsługą lub takim, które nie przeczytały niniejszej instrukcji. Elektronarzędzia w rękach osób niedoświadczonych mogą być niebezpieczne.
- e) Starannie dbać o elektronarzędzia. Sprawdzaj prawidłowe funkcjonowanie wszystkich ruchomych elementów urządzenia, czy nie są zatarte, pęknięte lub uszkodzone w sposób obniżający funkcjonowanie elektronarzędzia. Wymianę uszkodzonych elementów urządzenia zlecać wyłącznie fachowym warsztatom naprawczym. Wiele wypadków ma przyczynę w nieprawidłowej konserwacji elektronarzędzi.
- f) Zespoły tnące muszą być zawsze ostre i czyste. Prawidłowo utrzymywane zespoły tnące z ostrymi krawędziami rzadziej się zakleszczają i dają się łatwiej prowadzić.
- g) Stosować elektronarzędzia, osprzęt, narzędzia wymienne itp. zgodnie z niniejszą instrukcją. Uwzględnić przy tym warunki pracy i rodzaj czynności przewidzianej do wykonania. Stosowanie elektronarzędzi do innych celów aniżeli przewidziane może prowadzić do niebezpiecznych sytuacji.
- h) Uchwyty i powierzchnie chwytne utrzymywać w stanie suchym, czystym, bez zanieczyszczenia olejem i smarem. Śliskie uchwyty i powierzchnie chwytne uniemożliwiają bezpieczną obsługę i kontrolę nad elektronarzędziem w niespodziewanych sytuacjach.
- 5) Stosowanie i obchodzenie się z narzędziami akumulatorowymi
- a) Akumulatory ładować tylko przy pomocy ładowarek zalecanych przez producenta. Ładowanie przy pomocy ładowarki przeznaczonej do określonego typu akumulatorów może spowodować pożar w przypadku zastosowania jej do innych akumulatorów.
- b) W elektronarzędziach stosować tylko przewidziane do tego celu akumulatory. Stosowanie akumulatorów innych typów może spowodować obrażenia lub pożar.
- c) Nieużywane akumulatory przechowywać z dala od spinaczy biurowych, monet, kluczy, gwoździ, śrub lub innych metalowych przedmiotów mogących spowodować zwarcie styków akumulatora. Zwarcie styków akumulatora może spowodować oparzenia lub pożar.
- d) Nieprawidłowe użytkowanie akumulatora może spowodować wyciek elektrolitu. Unikać kontaktu z nim. W przypadku ewentualnego kontaktu spłukać skórę wodą. W przypadku dostania się elektrolitu do oczu, zawezwać dodatkowo pomoc lekarską. Wyciekający elektrolit może spowodować podrażnienie skóry lub oparzenia.
- e) Nie wolno używać uszkodzonego lub zmodyfikowanego akumulatora. Uszkodzone lub zmodyfikowane akumulatory mogą się zachowywać w nieprzewidywany sposób i doprowadzić do pożaru, wybuchu lub obrażeń.
- f) Nie wolno wystawiać akumulatora na działanie ognia lub wysokich temperatur. Ogień lub temperatury powyżej 130 °C (265 °F) mogą spowodować eksplozję.
- g) Stosować się do wszystkich instrukcji dotyczących ładowania i nigdy nie ładować akumulatora lub narzędzi akumulatorowych poza podanym w instrukcji obsługą zakresem temperatur. Nieprawidłowy sposób ładowania lub ładowanie poza dozwolonym zakresem temperatur grozi zniszczeniem akumulatora i zwiększa ryzyko pożaru.
- 6) Serwis
- a) Naprawę elektronarzędzi zlecać wyłącznie fachowcom i tylko z zastosowaniem oryginalnych części zamiennych. Zapewnia to zachowanie bezpieczeństwa urządzeń.

- b) Nie przeprowadzać nigdy prac serwisowych na uszkodzonych akumulatorach. Wszelkie prace serwisowe na akumulatorach wolno wykonywać wyłącznie producentowi lub autoryzowanemu serwisowi.

Wskazówki bezpieczeństwa dla pras

⚠️ OSTRZEŻENIE

Należy zapoznać się ze wszystkimi wskazówkami bezpieczeństwa, instrukcjami, rysunkami i danymi technicznymi dołączonymi do niniejszego elektronarzędzia. Zlekceważenie poniższych wskazówek bezpieczeństwa oraz instrukcji grozi porażeniem prądem, pożarem i/lub ciężkimi obrażeniami ciała.

Zachowywać na przyszłość wszystkie wskazówki bezpieczeństwa i instrukcje.

- Podczas wszelkich prac elektronarzędzie należy trzymać wyłącznie za uchwyt obudowy (6) i uchwyt z wyłącznikiem (9) oraz zapewnić stabilną pozycję pracy. Elektronarzędzie działa z bardzo dużą siłą nacisku. Obsługa i prowadzenie narzędzia obydwiema rękami jest bezpieczniejsze. Z tego powodu jest to szczególnie ważne. Dzieci i osoby postronne należy trzymać z dala od miejsca wykonywania prac z użyciem elektronarzędzia.
- Nie wolno sięgać w pobliże ruchomych części mechanizmu zaciskania/kielichowania. Występuje niebezpieczeństwo obrażeń na skutek zaciśnięcia palców lub rąk.
- Nie wolno nigdy użytkować pras promieniowych bez uprzedniego zablokowania sworznią cęgów (2). Występuje niebezpieczeństwo pęknięcia a odrzucone z dużą siłą elementy mogą spowodować poważne obrażenia.
- Prasę promieniową z cęgami zaciskowymi, cęgi zaciskowe Mini, pierścieni zaciskowy z cęgami pośrednimi zakładać na łącznik zaciskowy zawsze pod kątem prostym do osi rury. W razie ukośnego założenia prasy promieniowej na skutek dużej siły napędowej ulegnie ona przesunięciu pod kątem prostym do osi. Grozi to przygnięciem rąk lub innych części ciała i/lub występuje niebezpieczeństwo pęknięcia a odrzucone z dużą siłą elementy mogą spowodować poważne obrażenia.
- Prasę promieniową użytkować wyłącznie z założonymi cęgami zaciskowymi, cęgami zaciskowymi Mini, pierścieniem zaciskowym z cęgami pośrednimi. Zaciskanie uruchamiać wyłącznie do wykonania połączenia zaciskowego. Zaciskanie bez oporu stawianego przez łącznik zaciskowy naraża zespół napędowy, cęgi zaciskowe, cęgi zaciskowe Mini, pierścieni zaciskowy oraz cęgi pośrednie na niepotrzebne, duże obciążenie.
- Przed użyciem cęgów zaciskowych, pierścieni zaciskowych z cęgami pośrednimi (szczęk zaciskowych, pętli zaciskowych ze szczękami pośrednimi) innych producentów należy sprawdzić, czy są odpowiednie dla pras promieniowych REMS. Cęgi zaciskowe, pierścienie zaciskowe z cęgami pośrednimi innych producentów można stosować z REMS Power-Press SE, REMS Power-Press, REMS Power-Press ACC, REMS Akku-Press und REMS Akku-Press ACC, jeżeli są odpowiednio do wymaganej siły posuwu 32 kN, pasują pod względem mechanicznym do zespołu napędowego REMS, dają się poprawnie zablokować a po zakończeniu swojej żywotności lub w razie przeciążenia bezpiecznie pękają, np. bez ryzyka odrzucenia z dużą siłą elementów szczęk zaciskowych. Zaleca się stosowanie wyłącznie cęgów zaciskowych, pierścieni zaciskowych z cęgami pośrednimi, które posiadają współczynnik bezpieczeństwa $\geq 1,4$ dla pęknięć zmęczeniowych, tzn. że w przypadku wymaganej siły posuwu 32 kN wytrzymują siłę 45 kN. Ponadto należy przeczytać i przestrzegać instrukcji obsługi i wskazówek bezpieczeństwa danego producenta/dostawcy cęgów zaciskowych, pierścieni zaciskowych z cęgami pośrednimi oraz instrukcji instalacji i montażu danego producenta/dostawcy systemu złączek zaciskowych oraz stosować się do podanych w nich ewentualnych ograniczeń w zastosowaniu. W razie ich zlekceważenia występuje niebezpieczeństwo pęknięcia a odrzucone z dużą siłą elementy mogą spowodować poważne obrażenia. Cęgi zaciskowe, pierścienie zaciskowe z cęgami pośrednimi (szczęki zaciskowe, pętli zaciskowe ze szczękami pośrednimi) innych producentów nie są dopuszczone przez REMS do użytku z REMS Power-Press E.
- Prasę osiową użytkować wyłącznie po całkowitym założeniu głowic zaciskowych. W razie ich zlekceważenia występuje niebezpieczeństwo pęknięcia a odrzucone z dużą siłą elementy mogą spowodować poważne obrażenia.
- Należy wypożyczonować tuleje obrotową (27) Power-Press XL ACC odpowiednio do zastosowanych cęgów zaciskowy/cęgów pośrednich, patrz 2.2. Występuje niebezpieczeństwo obrażeń.
- Pamiętać, by głowice kielichujące nakręcać zawsze oporu na przyrząd kielichujący. W razie ich zlekceważenia występuje niebezpieczeństwo pęknięcia a odrzucone z dużą siłą elementy mogą spowodować poważne obrażenia.
- Używać wyłącznie nieszkodzonych cęgów zaciskowych, cęgów zaciskowych Mini, pierścieni zaciskowych, pierścieni pośrednich, głowic zaciskowych, głowic kielichujących. Uszkodzone cęgi zaciskowe, cęgi zaciskowe Mini, pierścienie zaciskowe, głowice zaciskowe, głowice kielichujące mogą się zakleszczyć lub pęknąć i/lub być przyczyną wadliwych połączeń zaciskowych. Nie wolno naprawiać uszkodzonych cęgów zaciskowych, cęgów zaciskowych Mini, pierścieni zaciskowych, cęgów pośrednich, głowic zaciskowych, głowic kielichujących. W razie ich zlekceważenia występuje niebezpieczeństwo pęknięcia a odrzucone z dużą siłą elementy mogą spowodować poważne obrażenia.
- Wyciągnąć wtyczkę z gniazda sieciowego lub wyjąć akumulator przed przystąpieniem do montażu/demontażu cęgów zaciskowych, cęgów zaciskowych Mini, pierścieni zaciskowych, cęgów pośrednich, głowic zaciskowych, głowic kielichujących. Występuje tu bowiem zagrożenie okaleczenia.
- Przestrzegać instrukcji konserwacji elektronarzędzia oraz wskazówek dotyczących konserwacji dla cęgów zaciskowych, cęgów zaciskowych Mini, pierścieni zaciskowych, pierścieni pośrednich, głowic zaciskowych, głowic kielichujących. Przestrzeganie przepisów konserwacyjnych ma pozytywny wpływ na żywotność elektronarzędzia, cęgów zaciskowych, cęgów zaciskowych

Mini, pierścieni zaciskowych, cęgów pośrednich, głowic zaciskowych i głowic kielichujących.

- Należy regularnie sprawdzać przewód podłączeniowy elektronarzędzia oraz przedłużacze pod kątem uszkodzeń. Wymianę uszkodzonych przewodów zlecać wyłącznie fachowcom lub autoryzowanym przez firmę REMS warsztatom naprawczym.
- Elektronarzędzie powierzać wyłącznie przeszkolonym osobom. Młodocianym wolno użytkować urządzenie jedynie po ukończeniu 16 roku życia, w celu zdobycia wykształcenia i wyłącznie pod nadzorem fachowca.
- Dzieciom oraz osobom niepełnosprawnym fizycznie lub umyślowo bądź też nieposiadającym odpowiedniego doświadczenia i/lub wiedzy w zakresie bezpiecznej obsługi urządzeń elektrycznych nie wolno użytkować niniejszego urządzenia elektrycznego bez nadzoru osoby odpowiedzialnej. W przeciwnym razie występuje niebezpieczeństwo nieprawidłowej obsługi i obrażeń.
- Używać wyłącznie dopuszczonych i odpowiednio oznaczonych przedłużaczy o odpowiednim przekroju. Stosować przedłużacze w przypadku długości do 10 m o przekroju 1,5 mm², w przypadku długości 10 – 30 m o przekroju 2,5 mm².

Wskazówki bezpieczeństwa dla akumulatorów

⚠ OSTRZEŻENIE

Należy zapoznać się ze wszystkimi wskazówkami bezpieczeństwa, instrukcjami, rysunkami i danymi technicznymi dołączonymi do niniejszego elektronarzędzia. Zlekceważenie poniższych wskazówek bezpieczeństwa oraz instrukcji grozi porażeniem prądem, pożarem i/lub ciężkimi obrażeniami ciała.

Zachowywać na przyszłość wszystkie wskazówki bezpieczeństwa i instrukcje.

- Akumulator należy używać wyłącznie w elektronarzędziach REMS. Tylko w ten sposób można zapobiec niebezpiecznemu przeciążeniu akumulatora.
- Należy używać wyłącznie oryginalnych akumulatorów REMS o napięciu podanym na tabliczce znamionowej. Stosowanie innych akumulatorów może spowodować obrażenia lub pożar w wyniku wybuchu akumulatorów.
- Akumulatora i ładowarki szybkoładowanej wolno używać wyłącznie w podanym zakresie temperatur roboczych.
- Akumulatory REMS ładować wyłącznie za pomocą ładowarki szybkoładowanej REMS. W przypadku nieodpowiedniej ładowarki występuje niebezpieczeństwo pożaru.
- Akumulator przed pierwszym użyciem należy naładować do pełna za pomocą ładowarki szybkoładowanej REMS, aby uzyskać pełną moc akumulatora. Akumulatory są dostarczane w stanie częściowo naładowanym.
- Akumulator włożyć prosto, bez użycia siły w komorę akumulatora. Występuje niebezpieczeństwo skrzywienia styków akumulatora i jego uszkodzenia.
- Akumulatory należy chronić przed gorącem, promieniowaniem słonecznym, ogniem i wilgocią. Występuje niebezpieczeństwo wybuchu i pożaru.
- Nie wolno użytkować akumulatorów w strefach zagrożonych wybuchem oraz w otoczeniu np. palnych gazów, rozpuszczalników, pyłów, par, wilgoci. Występuje niebezpieczeństwo wybuchu i pożaru.
- Nie wolno otwierać akumulatora i dokonywać w nim zmian konstrukcyjnych. Występuje niebezpieczeństwo wybuchu i pożaru w wyniku zwarcia.
- Nie wolno użytkować akumulatora z uszkodzoną obudową lub uszkodzonymi stykami. W przypadku uszkodzenia lub nieprawidłowego użytkowania akumulatora występuje niebezpieczeństwo wydostania się oparów. Opary mogą podrażnić drogi oddechowe. Należy wyjść na świeże powietrze a w razie dolegliwości zgłosić się do lekarza.
- Nieprawidłowe użytkowanie akumulatora może spowodować wyciek elektrolitu. Nie dotykać elektrolitu. Elektrolit może spowodować podrażnienie skóry lub oparzenia. W przypadku ewentualnego kontaktu spłukać skórę wodą. W przypadku dostania się elektrolitu do oczu, zgłosić się ponadto do lekarza.
- Przestrzegać wskazówek bezpieczeństwa nadrukowanych na akumulatorze oraz ładowarce szybkoładowanej.
- Nie używane akumulatory przechowywać z dala od spinaczy biurowych, monet, kluczy, gwoździ, śrub lub innych metalowych przedmiotów mogących spowodować zwarcie styków akumulatora. Występuje niebezpieczeństwo wybuchu i pożaru w wyniku zwarcia.
- Przed dłuższym składowaniem/magazynowaniem wyjąć akumulator z elektronarzędzia. Należy zabezpieczyć styki akumulatora przez zwarem, np. zatyczkami. Pozwala to na zmniejszenie ryzyka wylania akumulatorów.
- Uszkodzonych akumulatorów nie usuwać z normalnymi odpadami z gospodarstw domowych. Uszkodzone akumulatory należy przekazać do autoryzowanemu serwisu REMS lub autoryzowanemu zakładowi utylizacji. Przestrzegać krajowych przepisów w tym zakresie. Patrz również 6. Utylizacja.
- Nie używane akumulatory przechowywać poza zasięgiem dzieci. Akumulatory mogą zagrażać życiu np. wskutek połknięcia, w takim przypadku niezwłocznie wezwać pomoc medyczną.
- Unikać kontaktu z wylanymi akumulatorami. Elektrolit może spowodować podrażnienie skóry lub oparzenia. W przypadku ewentualnego kontaktu spłukać skórę wodą. W przypadku dostania się elektrolitu do oczu, zgłosić się ponadto do lekarza.
- Wyjąć akumulatory z elektronarzędzia, jeżeli są zużyte. Pozwala to na zmniejszenie ryzyka wylania akumulatorów.
- Nie wolno nigdy ładować baterii, rozbiierać, wrzucać do ognia oraz zwierać. Baterie mogą spowodować pożar lub ulec rozerwaniu. W przeciwnym razie występuje niebezpieczeństwo obrażeń.

Objaśnienie symboli

⚠ OSTRZEŻENIE

Zagrożenie o średnim stopniu ryzyka, które przy nieuwadze skutkuje śmiercią lub ciężkim zranieniem (nieodwracalnym).

⚠ PRZESTROGA

Zagrożenie o niskim stopniu ryzyka, które przy nieuwadze może niejednokrotnie skutkować zranieniem (odwracalnym). Szkody materialne, brak wskazówek bezpieczeństwa! Nie ma zagrożenia zranieniem.

NOTYFIKACJA



Przed uruchomieniem przeczytać instrukcję obsługi



Używać ochrony na oczy



Używać ochrony słuchu



Elektronarzędzie odpowiada klasie bezpieczeństwa II



Utylizacja przyjazna dla środowiska



Oznakowanie zgodności CE

1. Dane techniczne

Zastosowanie zgodne z przeznaczeniem

⚠ OSTRZEŻENIE

Prasy promieniowe REMS są przeznaczone do wykonywania połączeń zaciskowych wszystkich stosowanych systemów złączek zaciskowych.

Cęgi do cięcia REMS są przeznaczone do cięcia prętów gwintowanych o klasie wytrzymałości do 4.8 (400 N/mm²).

Nożyce do kabli REMS są przeznaczone do cięcia kabli elektrycznych ≤ 300 mm² (Ø 30 mm).

Prasy osiowe REMS są przeznaczone do wykonywania połączeń z użyciem tulei zaciskowych.

Kielichownice REMS są przeznaczone do kielichowania i kalibrowania rur.

Akumulatory REMS są przeznaczone do zasilania akumulatorowych zespołów napędowych REMS oraz akumulatorowej lampy diodowej REMS. Przestrzegać napięcia akumulatorów.

Ładowarki szybkoładowane są przeznaczone do ładowania akumulatorów REMS.

Wszystkie inne zastosowania traktowane są jako niezgodne z przeznaczeniem i tym samym są niedopuszczalne.

1.1. Zakres dostawy

Elektryczne prasy promieniowe/kielichownice do rur: zespół napędowy, instrukcja obsługi, skrzynka z blachy stalowej.

Prasy akumulatorowe/kielichownice do rur: zespół napędowy, akumulator Li-Ion, ładowarka szybkoładowająca, instrukcja obsługi, skrzynka z blachy stalowej.

1.2. Numery katalogowe

Zespół napędowy REMS Power-Press SE	572101
Zespół napędowy REMS Power-Press	577001
Zespół napędowy REMS Power-Press ACC	577000
REMS Power-Press XL ACC	579000
Zespół napędowy REMS Mini-Press ACC Li-Ion	578001
Zespół napędowy REMS Mini-Press 22 V ACC Li-Ion	578002
Zespół napędowy REMS Akku-Press P Li-Ion	571003
Zespół napędowy REMS Akku-Press ACC Li-Ion	571004
Zespół napędowy REMS Ax-Press 25 ACC Li-Ion	573003
Zespół napędowy REMS Ax-Press 25 L ACC Li-Ion	573004
Zespół napędowy REMS Ax-Press 30 Li-Ion	573008
Zespół napędowy REMS Ax-Press 40 Li-Ion	573006
Zespół napędowy REMS Akku-Ex-Press Cu ACC Li-Ion	575006
Zespół napędowy REMS Akku-Ex-Press P Li-Ion	575009
Zespół napędowy REMS Akku-Ex-Press P ACC Li-Ion	575008
Zespół napędowy REMS Akku-Ex-Press Q & E ACC Li-Ion	575005
Zespół napędowy REMS Power-Ex-Press Q & E ACC	575007
Przyrząd kielichujący 6–40 mm, ½–1½"	575100
Przyrząd kielichujący 54–63 mm, 2"	575101
REMS Akumulator Li-Ion 14,4 V, 1,5 Ah	571545
REMS Akumulator Li-Ion 14,4 V, 3,0 Ah	571555
REMS Akumulator Li-Ion 21,6 V, 1,5 Ah	571570
REMS Akumulator Li-Ion 21,6 V, 2,5 Ah	571571
Ładowarka szybkoładowająca Li-Ion/Ni-Cd 230 V	571560
Ładowarka szybkoładowająca Li-Ion 230 V	571575
Zasilacz sieciowy Li-Ion 230 V zamiast akumulatora 14,4 V	571565
Skrzynka z blachy stalowej Power-Press SE	570280
Skrzynka z blachy stalowej REMS Power-Press	570280
Skrzynka z blachy stalowej REMS Power-Press ACC	570280
Skrzynka transportowa XL REMS Power-Press XL ACC	579240
Skrzynka z blachy stalowej REMS Mini-Press ACC / Mini-Press 22 V ACC	578290
Skrzynka z blachy stalowej REMS Akku-Press / Akku-Press ACC	571290
Skrzynka z blachy stalowej REMS Ax-Press 30 / Ax-Press 40	573282
Skrzynka z blachy stalowej REMS Akku-Ex-Press Q & E ACC	578290
Skrzynka z blachy stalowej REMS Ax-Press 25 ACC i Ax-Press 25 L ACC	578290
Skrzynka z blachy stalowej REMS Akku-Ex-Press Cu ACC	578290
Skrzynka z blachy stalowej REMS Akku-Ex-Press P / Akku-Ex-Press P ACC	578290
Skrzynka z blachy stalowej Combi Set REMS Ax-Press 25 ACC i Akku-Ex-Press P ACC	573284
REMS CleanM	140119

1.3. Zakres zastosowań

REMS Mini-Press ACC/Mini-Press 22 V ACC prasa radialna do łączenia metodą zaciskową rur stalowych, nierdzewnych rur stalowych, rur miedzianych, rur z tworzyw sztucznych oraz łączników rur Ø 10–40 mm Ø 3/8–1 1/4"

Prasy promieniowe REMS Power-Press / Power-Press ACC / Power-Press XL ACC i REMS Akku-Press / Akku-Press ACC do wykonywania połączeń zaciskowych wszystkich powszechnie stosowanych systemów złączek zaciskowych do rur stalowych, rur ze stali nierdzewnej, rura miedzianych, rur z tworzywa sztucznego, rur zespolonych Ø 10–108 mm Ø 3/8–4"

Prasy osiowe do łączenia metodą zaciskanych lub nasuwanych tulei rur stalowych, rur miedzianych, rur z tworzyw sztucznych i łączników rur Ø 12–40 mm

REMS Akku-Ex-Press Q & E ACC do kielichowania rur i pierścieni w systemie Uponor Quick & Easy Ø 16–40 mm Ø 3/8–1 1/2"

REMS Power-Ex-Press Q & E ACC zdo kielichowania rur i pierścieni w systemie Uponor Quick & Easy Ø 16–63 mm Ø 1/2–2"

REMS Akku-Ex-Press Cu ACC do kielichowania i kalibrowania miękkich rur miedzianych, miękkich rur aluminiowych, miękkich precyzyjnych rur stalowych, miękkich rur ze stali nierdzewnej Ø 8–42 mm Ø 3/8–1 1/4"

REMS Akku-Ex-Press P i REMS Akku-Ex-Press P ACC do kielichowania rur z tworzywa sztucznego i łączników rur Ø 12–40 mm

Zakresy temperatur roboczych

REMS Prasy akumulatorowe -10 °C – +60 °C (14 °F – +140 °F)
 Akumulator -10 °C – +60 °C (14 °F – +140 °F)
 Ładowarka szybkoładowująca 0 °C – +40 °C (32 °F – +113 °F)
 Prasy zasilane z sieci -10 °C – +60 °C (14 °F – +140 °F)
 Zakres temperatur przechowywania > 0 °C (32 °F)

1.4. Siła wzdłużna

Siła wzdłużna prasy promieniowej, oprócz prasy promieniowej Mini 32 kN
 Siła wzdłużna REMS Mini-Press ACC/Mini Press 22 V ACC 22 kN
 Siła wzdłużna REMS Ax-Press 25 ACC 20 kN
 Siła wzdłużna REMS Ax-Press 25 L ACC 13 kN
 Siła wzdłużna REMS Ax-Press 30 / Ax-Press 40 30 kN
 Siła wzdłużna REMS Akku-Ex-Press Cu ACC / P / P ACC / Q&E ACC 20 kN
 Siła wzdłużna REMS Power-Ex-Press Q & E ACC 34 kN

Podane siły to siły znamionowe.

1.5. Dane elektryczne

REMS Power-Press SE } 230 V~; 50–60 Hz; 450 W; 1,8 A
 REMS Power-Press } 110 V~; 50–60 Hz; 450 W
 REMS Power-Press ACC } S3 20% (AB 2/10 min)
 REMS Power-Press XL ACC } izolacja ochronna, nie wytwarza
 REMS Power-Ex-Press Q & E ACC } zakłóceń elektromagnetycznych

REMS Mini-Press ACC }
 REMS Ax-Press 25 ACC/25 L ACC } 14,4 V =; 1,5 Ah
 REMS Akku-Ex-Press Cu ACC } 14,4 V =; 3,0 Ah
 REMS Akku-Ex-Press P }
 REMS Akku-Ex-Press P ACC }
 REMS Akku-Ex-Press Q & E ACC }

REMS Mini-Press 22 V ACC } 21,6 V =; 1,5 Ah / 21,6 V =; 2,5 Ah
 REMS Ax-Press 30 }

REMS Akku-Press, Akku-Press ACC } 14,4 V =; 3,0 Ah
 REMS Ax-Press 40 }

Ładowarka szybkoładowująca Li-Ion/Ni-Cd wejście 230 V~; 50–60 Hz; 65 W
 wyjście 10,8–18 V =
 izolacja ochronna, nie wytwarza zakłóceń elektromagnetycznych
 wejście 110 V~; 50–60 Hz; 65 W
 wyjście 10,8–18 V =
 izolacja ochronna, nie wytwarza zakłóceń elektromagnetycznych

Ładowarka szybkoładowująca Li-Ion wejście 230 V~; 50–60 Hz; 70 W
 wyjście 10,8–21,6 V =
 izolacja ochronna, nie wytwarza zakłóceń elektromagnetycznych
 wejście 110 V~; 50–60 Hz; 70 W
 wyjście 10,8–21,6 V =
 izolacja ochronna, nie wytwarza zakłóceń elektromagnetycznych

Zasilacz wejście 230 V~; 50–60 Hz
 wyjście 14,4 V =; 6 A–33 A
 izolacja ochronna, nie wytwarza zakłóceń elektromagnetycznych

wejście 110 V~; 50–60 Hz
 wyjście 14,4 V =; 6 A–33 A
 izolacja ochronna, nie wytwarza zakłóceń elektromagnetycznych

1.6. Wymiary

REMS Power-Press SE 430×118×85 mm (16,9"×4,6"×3,3")
 REMS Power-Press, Power-Press ACC 370×235×85 mm (14,6"×9,2"×3,3")
 REMS Power-Press XL ACC 525×255×90 mm (20,7"×10,0"×3,5")
 REMS Mini-Press ACC 288×260×80 mm (11,3"×10,2"×3,1")
 REMS Mini-Press 22 V ACC 273×260×75 mm (10,7"×10,2"×3,0")
 REMS Akku-Press, Akku-Press ACC 338×298×85 mm (13,3"×11,7"×3,3")
 REMS Ax-Press 25 ACC 295×260×80 mm (11,6"×10,2"×3,3")
 REMS Ax-Press 25 L ACC 325×260×80 mm (12,8"×10,2"×3,1")
 REMS Ax-Press 30 290×235×75 mm (11,4"×9,2"×3,0")
 REMS Ax-Press 40 330×320×85 mm (13"×12,6"×3,3")
 REMS Akku-Ex-Press Cu ACC 265×260×80 mm (10,4"×10,2"×3,1")
 REMS Akku-Ex-Press P, Akku-Ex-Press P ACC 275×260×80 mm (10,8"×10,2"×3,1")
 REMS Akku-Ex-Press Q & E ACC 290×260×80 mm (11,4"×10,2"×3,1")
 REMS Power-Ex-Press Q & E ACC 420×245×81 mm (16,5"×9,6"×3,2")

1.7. Masy

REMS Power-Press SE zespół napędowy 4,7 kg (10,4 lb)
 REMS Power-Press / ACC zespół napędowy 4,7 kg (10,4 lb)
 REMS Power-Press XL ACC 5,5 kg (12,1 lb)
 REMS Mini-Press ACC zespół napędowy bez akum. 2,1 kg (4,5 lb)
 REMS Mini-Press 22 V ACC zespół napędowy bez akum. 2,1 kg (4,5 lb)
 REMS Akku-Press / ACC zespół nap. bez akum. 3,8 kg (8,3 lb)
 REMS Ax-Press 25 ACC zespół nap. bez akum. 2,6 kg (5,6 lb)
 REMS Ax-Press 25 L ACC zespół nap. bez akum. 2,8 kg (6,1 lb)
 REMS Ax-Press 30 zespół nap. bez akum. 3,9 kg (8,6 lb)
 REMS Ax-Press 40 zespół nap. bez akum. 5,4 kg (11,8 lb)
 REMS Akku-Ex-Press Cu ACC zespół nap. bez akum. 2,3 kg (5,0 lb)
 REMS Akku-Ex-Press P / ACC zespół nap. bez akum. 2,0 kg (4,4 lb)
 REMS Akku-Ex-Press Q & E ACC zespół nap. bez akum. 2,0 kg (4,4 lb)
 REMS Power-Ex-Press Q & E ACC zespół napędowy 5,6 kg (12,2 lb)
 REMS Akku Li-Ion 14,4 V, 1,5 Ah (akumulator) 0,3 kg (0,6 lb)
 REMS Akku Li-Ion 14,4 V, 3,0 Ah (akumulator) 0,5 kg (1,1 lb)
 REMS Akku Li-Ion 21,6 V, 1,5 Ah (akumulator) 0,4 kg (0,9 lb)
 REMS Akku Li-Ion 21,6 V, 2,5 Ah (akumulator) 0,4 kg (0,9 lb)
 Cęgi zaciskowe (średnio) 1,8 kg (3,9 lb)
 Cęgi zaciskowe Mini (średnio) 1,2 kg (2,6 lb)
 Głowice zaciskowe (para, średnio) 0,3 kg (0,6 lb)
 Głowica do kielichowania (średnio) 0,2 kg (0,4 lb)
 Cęga pośrednia Z2 2,0 kg (4,8 lb)
 Cęga pośrednia Z4 3,6 kg (7,8 lb)
 Cęga pośrednia Z5 3,8 kg (8,2 lb)
 Cęga pośrednia Z6 5,5 kg (12,1 lb)
 Pierścień zaciskowy M54 (PR-3S) 3,1 kg (6,7 lb)
 Pierścień zaciskowy U75 (PR-3B) 2,7 kg (5,9 lb)

1.8. Poziom hałas

Wartość na stanowisku pracy
 REMS Power-Press SE L_{pA} = 76 dB L_{WA} = 87 dB K = 3 dB
 REMS Power-Press/ACC/XL ACC L_{pA} = 81 dB L_{WA} = 92 dB K = 3 dB
 REMS Mini-Press ACC/22 V ACC L_{pA} = 73 dB L_{WA} = 84 dB K = 3 dB
 REMS Akku-Press /ACC L_{pA} = 74 dB L_{WA} = 85 dB K = 3 dB
 REMS Ax-Press 25 ACC/L ACC L_{pA} = 73 dB L_{WA} = 84 dB K = 3 dB
 REMS Ax-Press 30 / Ax-Press 40 L_{pA} = 74 dB L_{WA} = 85 dB K = 3 dB
 REMS Akku-Ex-Press Cu ACC L_{pA} = 73 dB L_{WA} = 84 dB K = 3 dB
 REMS Akku-Ex-Press P /ACC L_{pA} = 73 dB L_{WA} = 84 dB K = 3 dB
 REMS Akku-Ex-Press Q & E ACC L_{pA} = 73 dB L_{WA} = 84 dB K = 3 dB
 REMS Power-Ex-Press Q & E ACC L_{pA} = 81 dB L_{WA} = 92 dB K = 3 dB

1.9. Wibracje

Ważona efektywna wartość przyspieszenia < 2,5 m/s² K = 1,5 m/s²

Podana wartość emisji drgań została zmierzona w toku znormalizowanej procedury kontrolnej i można ją stosować do porównania z innymi elektronarzędziami. Podana wartość emisji drgań może służyć także do wstępnej oceny ekspozycji. Wartość ta może także służyć do wstępnego oszacowania momentu przerwania pracy.

⚠ PRZESTROGA

Wartość emisji drgań podczas rzeczywistej pracy elektronarzędzia może odbiegać od podanej wartości w zależności od sposobu użytkowania elektronarzędzia. W zależności od rzeczywistych warunków pracy (praca przerywana) może okazać się koniecznym ustalenie środków bezpieczeństwa dla ochrony osoby obsługującej urządzenie.

2. Uruchomienie

⚠ PRZESTROGA

Pod dłuższym okresie składowania zespołu napędowego przed jego ponownym uruchomieniem należy uruchomić najpierw zawór naciśnieniowy poprzez naciśnięcie przycisku powrotu. Jeżeli uległ on zapieczeniu lub uruchamia się

z trudem, nie wolno wykonywać zaciskania. W takim przypadku należy zlecić autoryzowanemu serwisowi REMS sprawdzenie zespołu napędowego.

⚠ PRZESTROGA

Ciężary powyżej 35 kg należy przenosić w co najmniej 2 osoby.

Dla cęgów zaciskowych REMS, cęgów zaciskowych REMS Mini, pierścieni zaciskowych REMS z cęgami pośrednimi, głowic zaciskowych REMS, głowic kielichujących REMS do różnych systemów połączeń rurowych obowiązują aktualne dokumentacje sprzedażowe REMS, patrz również www.rems.de → Do pobrania → Katalogi, prospekty produktów. W przypadku wprowadzenia przez producenta zmian w komponentach systemu połączeń rurowych lub wprowadzenia do sprzedaży nowych komponentów, informacje o możliwościach zastosowania można uzyskać w REMS (faks +49 7151 17 07 - 110 lub e-Mail info@rems.de). Zmiany i błędy zastrzeżone

2.1. Podłączenie elektryczne

⚠ OSTRZEŻENIE

Uwzględnić napięcie znamionowe! Przed podłączeniem zespołu napędowego lub ładowarki szybkoładowującej sprawdzić, czy napięcie podane na tabliczce znamionowej jest zgodne z napięciem sieciowym. W przypadku pracy na budowach, w wilgotnym otoczeniu, wewnątrz lub na zewnątrz lub w podobnych miejscach elektronarzędzie należy podłączać do sieci zasilającej wyłącznie za pośrednictwem wyłącznika różnicowoprądowego, który przerywa dopływ prądu w przypadku przekroczenia wartości prądu upływowego do ziemi 30 mA przez 200 ms.

Akumulatory

NOTYFIKACJA

Zawsze pionowo wkładać akumulatory 14,4 V (25) do jednostki napędowej lub do ładowarki szybkoładowującej. Ukośne wkładanie uszkadza styki i może prowadzić do zwarcia, co powoduje uszkodzenie akumulatora.

Głębokie rozładowanie przez za niskie napięcie

Nie wolno dopuścić do spadku poniżej minimalnego napięcia w przypadku akumulatorowych Li-Ion, gdyż w przeciwnym razie akumulator może ulec uszkodzeniu w wyniku „głębokiego rozładowania”. Ogniwa akumulatorów Li-Ion REMS są w momencie dostawy naładowane ok. 40 %. Dlatego akumulatory Li-Ion przed rozpoczęciem użytkowania należy naładować a następnie regularnie doładowywać. Zlekceważenie przepisów producenta ogniw może doprowadzić do uszkodzenia akumulatora Li-Ion na skutek głębokiego rozładowania.

Głębokie rozładowanie podczas składowania

W przypadku stosunkowo słabo naładowanego akumulatora Li-Ion i długiego okresu składowania może dojść do jego samoczynnego głębokiego rozładowania i tym samym uszkodzenia. Z tego powodu akumulatory Li-Ion przed rozpoczęciem składowania należy naładować i najpóźniej co sześć miesięcy doładowywać a przed ponownym obciążeniem raz jeszcze naładować.

NOTYFIKACJA

Przed pierwszym użyciem należy naładować akumulator. Akumulatory Li-Ion należy regularnie doładowywać, aby zapobiec ich głębokiemu rozładowaniu. Głębokie rozładowanie uszkadza akumulator.



Do ładowania stosować tylko ładowarkę szybkoładowującą firmy REMS. Nowe oraz nieużywane przez dłuższy czas akumulatory Li-Ion uzyskują swoją pełną pojemność dopiero po kilku ładowaniach. Nie wolno ładować baterii nieprzeznaczonych do ładowania.

Kontrola stanu ładowania dla wszystkich pras akumulatorowych Li-Ion
Wszystkie prasy akumulatorowe firmy REMS są wyposażone od 2011-01-01 w elektroniczną kontrolę stanu ładowania za pomocą 2-barwnej zielono/czerwonej diody LED (23). Dioda LED świeci na zielono, kiedy akumulator jest naładowany całkowicie lub też jest jeszcze wystarczająco naładowany. Dioda LED świeci na czerwono, kiedy akumulator wymaga ładowania. W razie wystąpienia takiego stanu podczas zaciskania i jego niedokończenia należy dokończyć proces zaciskania korzystając z naładowanego akumulatora Li-Ion. Kiedy zespół napędowy nie jest używany, dioda LED gaśnie po około 2 godzinach, zaświeca się jednak znów po ponownym włączeniu zespołu.

Stopniowany wskaźnik stanu naładowania (26) akumulatorów Li-Ion 21,6 V
Stopniowany wskaźnik stanu naładowania wskazuje stan naładowania akumulatora za pomocą 4 diod LED. Po naciśnięciu przycisku z symbolem baterii na kilka sekund zapala się co najmniej jedna dioda LED. Im więcej diod LED się zapala, tym wyższy jest stan naładowania akumulatora. Jeżeli jedna z diod LED miga na czerwono, akumulator wymaga naładowania.

Ładowarka szybkoładowująca Li-Ion/Ni-Cd i ładowarka szybkoładowująca Li-Ion (nr art. 571560 i nr art. 571575)

Kiedy wtyczka sieciowa jest włączona, lewe światło kontrolne świeci się ciągle na zielono. Przy wstawionym akumulatorze do ładowarki szybkoładowującej migające zielone światło kontrolne wskazuje na ładowanie akumulatora. Zielone światło kontrolne świecące się ciągle wskazuje naładowanie akumulatora.

Migające czerwone światło kontrolne wskazuje uszkodzenie akumulatora. Jeśli światło kontrolne świeci się ciągle na czerwono oznacza to że, temperatura ładowarki szybkoładowującej i / lub akumulatora jest poza dopuszczalnym zakresem roboczym 0°C do +40°C.

NOTYFIKACJA

Ładowarki szybkoładowujące nie nadają się do stosowania na wolnym powietrzu.

2.2. Montaż (wymiana) cęgów zaciskowych, cęgów zaciskowych Mini (rys. 1 (1)), cęgów zaciskowych (4G) (rys. 15), cęgów zaciskowych (S) (rys. 16), pierścienia zaciskowego (PR-3S) z cęgą pośrednią (rys. 17), pierścienia zaciskowego (PR-3B) z cęgą pośrednią (rys. 18), pierścienia zaciskowego (PR-3S) z cęgą pośrednią (rys. 19) dla pras promieniowych

Wyłączyć wtyczkę sieciową lub wyjąć akumulator. Stosować tylko cęgi, cęgi Mini lub pierścienie zaciskowe z danym konturem odpowiednim do systemu złązek zaciskowych. Cęgi, cęgi Mini lub pierścienie zaciskowe są oznaczone na szczękach lub segmentach zaciskowych literami oznaczającymi kontur i liczbą oznaczającą wielkość. Cęgi pośrednie posiadają oznaczenie w postaci litery Z oraz cyfry, które spełnia rolę przyporządkowania do dozwolonego pierścienia zaciskowego o takim samym oznaczeniu. Pierścień zaciskowy 45° (PR-2B) wolno przystawiać wyłącznie pod kątem 45° do cęgów pośrednich Z1/cęgów pośrednich Mini Z1 (rys. 19). Przeczytać i przestrzeczyć instrukcję instalacji i montażu producenta/dostawcy zaciskanego systemu złązek zaciskowych. Nigdy nie zaciskać niepasujących cęgów, cęgów Mini lub pierścieni zaciskowych i cęgi pośredniej, cęga pośrednia Mini (kontur, wielkość). Połączenie zaciskowe może okazać się bezużyteczne a maszyna oraz cęgi, cęgi Mini lub pierścienie zaciskowe i cęga pośrednia, cęga pośrednia Mini mogą ulec uszkodzeniu.

Korzystne jest położenie jednostki napędowej na stole lub podłodze. Tuleja obrotowa (rys. 20 (27)) REMS Power-Press XL ACC musi zostać wypożyczonowana odpowiednio do zastosowanych cęgów zaciskowych/cęgów pośrednich. W celu zastosowania cęgów pośrednich Z6 XL tuleja obrotowa (27) należy obracać aż do zablokowania tak, by ta nie zasłaniała szczeliny obudowy napędu. W przypadku wszystkich pozostałych cęgów zaciskowych/pośrednich tuleja obrotowa (27) należy obracać aż do zablokowania tak, by ta zasłaniała szczelinę obudowy napędu. Montaż (wymiana) cęgów zaciskowych, cęgów zaciskowych Mini lub cęgi pośredniej, Cęga pośrednia Mini może odbywać się tylko wtedy, kiedy rolki zaciskowe (5) są całkowicie wsunięte. W razie potrzeby w przypadku REMS Power-Press SE przestawić dźwignię kierunku obrotów (7) w lewo i nacisnąć impulsowy wyłącznik bezpieczeństwa (8), w przypadku REMS Mini-Press ACC, REMS Mini-Press 22 V ACC, REMS Power-Press / REMS Power-Press ACC / REMS Power-Press XL ACC i REMS Akku-Press / Akku-Press ACC przytrzymać przycisk powrotu (13), aż rolki zaciskowe (5) cofną się całkowicie.

⚠ PRZESTROGA

Tuleję obrotową (27) wypożyczoną zawsze odpowiednio do zastosowanych cęgów zaciskowych/cęgów pośrednich tak, by ta uległa zablokowaniu, niebezpieczeństwo zmiążdżenia!

Otworzyć sworzeń cęgów (2). W tym celu wcisnąć sworzeń ryglujący/rygiel (4), sworzeń cęgów (2) wyskoczy pod naciskiem sprężyny. Włożyć wybrane cęgi zaciskowe, cęgi zaciskowe Mini (1), cęgi pośrednie, cęga pośrednia Mini (19). Dosunąć sworzeń cęgów (2) tak, by sworzeń ryglujący /rygiel (4) uległ zablokowaniu. Docisnąć przy tym listwę dociskową /przycisk (3) bezpośrednio nad sworzniem cęgów (2) Nigdy nie używać pras promieniowych bez nasadzonych cęgów zaciskowych, cęgów zaciskowych Mini lub bez pierścienia zaciskowego. Proces zaciskania stosować tylko do sporządzania połączeń zaciskowych. Zaciskanie bez oporu stawianego przez zaciskany element powoduje, że jednostka napędowa lub cęgi zaciskowe, cęgi zaciskowe Mini, pierścień zaciskowy, cęga pośrednia i cęga pośrednia Mini są niepotrzebnie nadmiernie obciążane.

⚠ PRZESTROGA

Nie zaciskać nigdy przy nie zablokowanym trzpieniu mocującym cęgi (2). Niebezpieczeństwo pęknięcia, odrzucone z dużą siłą elementy mogą spowodować poważne obrażenia!

2.3. Montaż (wymiana) głowic zaciskowych (14) w prasach osiowych (rys. 6, 9)

Odłączyć akumulator. Stosować wyłącznie głowice odpowiadające używanemu systemowi połączeń. Głowice zaciskowe firmy REMS są oznakowane literowo w celu rozpoznania systemu połączeń do jakiego są przeznaczone, oraz cyfrowo w celu określenia rozmiaru. Przeczytać i przestrzeczyć instrukcji instalacji i montażu producenta/dostawcy zastosowanego systemu. W żadnym wypadku nie zaciskać używając niedopasowanych głowic (system, rozmiar), gdyż wykonanie połączenia może być złe, a głowice i prasa mogą ulec uszkodzeniu.

Wybrane głowice zaciskowe (14) włożyć do gniazda mocującego prasy, ewentualnie obracając, aż do ich wyczuwalnego zatrzaśnięcia się. Głowice oraz gniazdo prasy należy utrzymywać w należytej czystości.

2.4. Montaż (wymiana) głowicy do kielichowania (16) w prasie REMS Akku-Ex-Press Mini Q&E ACC i REMS Power-Ex-Press Q&E ACC (rys. 7, 8)

Wyłączyć wtyczkę sieciową lub wyjąć akumulator. Stosować wyłącznie oryginalne głowice systemu Uponor Quick & Easy. Przeczytać i przestrzeczyć instrukcji instalacji i montażu producenta/dostawcy zastosowanego systemu. W żadnym wypadku nie kielichować używając niedopasowanej głowicy (system, rozmiar), gdyż wykonane połączenie może być złe, a głowica i prasa mogą ulec uszkodzeniu. Lekko nasmarować stożek trzpienia kielichującego (18). Wybraną

głowicę do kielichowania nakręcić do oporu na przyrządzie. Przeczytać i przestrzec instrukcji instalacji i montażu producenta/dostawcy zastosowanego systemu. Głowice do kielichowania REMS typu P i Cu nie nadają się do kielichownic REMS Akku-Ex-Press Q & E ACC i REMS Power-Ex-Press Q & E ACC i nie mogą być z nią używane.

Wymiana przyrządu kielichującego przy REMS Power-Ex-Press Q & E ACC
Wyłączyć wtyczkę sieciową. Odkręcić z REMS Power-Ex-Press Q & E ACC przyrząd kielichujący. Nakręcić wybrany przyrząd kielichujący do oporu i dokręcić ręką.

2.5. Montaż (wymiana) głowicy do kielichowania (16) w prasie REMS Akku-Ex-Press Cu ACC (rys. 11)

Wyjąć akumulator. Lekko nasmarować stożek trzpienia kielichującego. Wybraną głowicę do kielichowania nakręcić do oporu na przyrząd kielichujący (15). Przyrząd kielichujący musi teraz zostać tak nastawiony, aby siła wzdłużna zespołu napędowego przy końcu kielichowania była przejmowana przez zespół napędowy a nie przez głowicę do kielichowania. W tym celu należy odkręcić z zespołu napędowego przyrząd kielichujący (15) razem z nakręconą głowicą do kielichowania. Tłok posuwu przemieścić możliwie jak najdalej do przodu bez przelączenia jeszcze maszyny na bieg wsteczny. W tej pozycji przyrząd kielichujący razem z nakręconą głowicą kielichującą nakręcić na zespół napędowy na tyle, by szczęki kielichujące (17) głowicy kielichującej (16) były całkowicie otwarte. W tym położeniu należy zabezpieczyć przyrząd kielichujący za pomocą nakrętki zabezpieczającej (24).

2.6. Montaż (wymiana) głowicy do kielichowania (16) w prasie REMS Akku-Ex-Press P ACC (rys. 10)

Wyjąć akumulator. Lekko nasmarować stożek trzpienia kielichującego (18). Wybraną głowicę do kielichowania (16) nakręcić do oporu na przyrząd kielichujący (15). Stosować tylko oryginalne głowice kielichujące danego systemu. Głowice do kielichowania są oznakowane literowo w celu rozpoznania systemu tulei zaciskowych oraz cyfrowo w celu oznaczenia wielkości. Przeczytać i przestrzec instrukcji instalacji i montażu producenta/dostawcy zastosowanego systemu. W żadnym wypadku nie kielichować używając niedopasowanej głowicy (system tulei zaciskowych, wielkość). Połączenie może wtedy być bezużyteczne a maszyna i głowica do kielichowania mogą ulec uszkodzeniu.

NOTYFIKACJA

Zwrócić uwagę, aby tuleja zaciskowa posiadała podczas kielichowania wystarczający odstęp od głowicy zaciskowej (16), ponieważ w przeciwnym wypadku szczęki kielichujące (17) mogą ulec wygięciu lub pęknięciu.

3. Praca

⚠ PRZESTROGA

Pod dłuższym okresie składowania zespołu napędowego przed jego ponownym uruchomieniem należy uruchomić najpierw zawór naciśnieniowy poprzez naciśnięcie przycisku powrotu. Jeżeli uległ on zapiečeniu lub uruchamia się z trudem, nie wolno wykonywać zaciskania. W takim przypadku należy zlecić autoryzowanemu serwisowi REMS sprawdzenie zespołu napędowego.

3.1. Zaciskanie radialne (rys. rys. 1 do 5 i 15 do 20)

Przed każdym użyciem należy sprawdzić cęgi zaciskowe, cęgi zaciskowe Mini, pierścien zaciskowy oraz cęgi pośrednie i cęgi pośrednie Mini a w szczególności kształt (11 / 22) szczęk zaciskowych (10) lub wszystkich 3 segmentów zaciskowych (21) pod kątem zużycia i uszkodzeń. Należy zaprzestać użytkowania uszkodzonych lub zużytych cęgów zaciskowych, cęgów zaciskowych Mini, pierścieni zaciskowych, cęgów pośrednich oraz cęgów pośrednich Mini. W przeciwnym razie występuje niebezpieczeństwo nieprawidłowego zaciskania lub wypadku.

Przed każdym użyciem zespołu napędowego oraz założonych cęgów zaciskowych, cęgów zaciskowych Mini, założonego pierścienia zaciskowego z cęgami pośrednimi lub cęgami pośrednimi Mini przeprowadzić próbne zaciskanie z włożonym łącznikiem zaciskowym. Cęgi zaciskowe, cęgi zaciskowe Mini (1), pierścien zaciskowy (20) z cęgami pośrednimi muszą pasować pod względem mechanicznym do zespołu napędowego i dać się poprawnie zablokować. Po całkowitym zaciśnięciu musi być zauważalne całkowite zamknięcie szczęk zaciskowych (10), pierścieni zaciskowych (20), segmentów zaciskowych (21) zarówno na ich końcu (rys. 1 i rys. 15 do 19 w punkcie „A”) jak również po ich przeciwległej stronie (rys. 1 i rys. 15 do 19 w punkcie „B”). Należy sprawdzić szczelność połączenia (przestrzec krajowych przepisów, norm, wytycznych itd.).

Jeżeli przy zaciskaniu cęgów zaciskowych, cęgów zaciskowych Mini powstaje na tulei widoczny grat, połączenie może być wadliwe lub nieszczelne (patrz usterki – p. 5).

⚠ PRZESTROGA

W celu uniknięcia uszkodzenia urządzenia zaciskowego zwracać uwagę na to, aby w sytuacjach roboczych przedstawionych przykładowo na rys. 12 do 14, nie występowały żadne naprężenia między cęgami zaciskowymi, cęgami zaciskowymi Mini, pierścieniem zaciskowym, cęgą pośrednią, cęgą pośrednią Mini, złączkami i jednostką napędową. W razie ich zlekceważenia występuje niebezpieczeństwo pęknięcia a odrzucone z dużą siłą elementy mogą spowodować poważne obrażenia.

3.1.1. Sposób postępowania

Cęgi zaciskowe, cęgi zaciskowe Mini (1) nacisnąć ręką, aby rozwarły cęgi mogły zostać nasunięte na łącznik rury. Zespół napędowy należy przy tym trzymać prostopadłe do rury. Zwolnić cęgi, ich szczęki obejmą łącznik. Chwycić maszynę za uchwyty (6) i (9).

Objąć pierścieniem zaciskowym (20) łącznik zaciskowy. Cęgi pośrednie/Cęgi pośrednie Mini (19) włożyć w zespół napędowy i zablokować sworzeń cęgów, w razie potrzeby wypozycjonować tuleję obrotową (27), patrz 2.2. Tak daleko ścisnąć ręką cęgi pośrednie/cęgi pośrednie Mini (19), aby można je było nałożyć na pierścien zaciskowy. Zwolnić cęgi pośrednie/cęgi pośrednie Mini, tak by promienie/półkule cęgów pośrednich/cęgów pośrednich Mini przylegały mocno do rolek walcowym/panewek kulistych pierścienia zaciskowego a pierścien zaciskowy do złączki zaciskowej. W przypadku cęgów pośrednich Z1 oraz cęgów pośrednich Mini Z1 pamiętać o tym, że pierścien zaciskowy wolno przykładać jedynie pod kątem 45°.

W przypadku REMS Power-Press SE przestawić dźwignię kierunku obrotów (7) w prawo (praca do przodu) i nacisnąć impulsowy wyłącznik bezpieczeństwa (8). Trzymać wciśnięty impulsowy wyłącznik bezpieczeństwa (8), aż zacisk zostanie wykonany a cęgi zaciskowe lub pierścien zaciskowy ulegną zamknięciu. Natychmiast zwolnić impulsowy wyłącznik bezpieczeństwa. Przeszawić dźwignię kierunku obrotów (7) w lewo (praca do tyłu) i przytrzymać przelącznik (8) do momentu, aż rolki zaciskowe cofną się i zadziała ślizgowe sprzęgło bezpieczeństwa. Natychmiast zwolnić impulsowy wyłącznik bezpieczeństwa.

NOTYFIKACJA

Nie obciążać niepotrzebnie ślizgowego sprzęgła bezpieczeństwa. Natychmiast zwolnić impulsowy wyłącznik bezpieczeństwa po zamknięciu cęgów zaciskowych, pierścienia zaciskowego lub wycofaniu rolek zaciskowych. Ślizgowe sprzęgło bezpieczeństwa ulega jak każde sprzęgło powolnemu zużyciu. Jednakże w przypadku niepotrzebnego obciążania, ulega szybszemu zużyciu i może przez to ulec zniszczeniu.

W przypadku prasy REMS Power-Press i REMS Akku-Press impulsowy wyłącznik bezpieczeństwa (8) trzymać naciśnięty dopóki cęgi zaciskowe lub pierścien zaciskowy nie zamkną się całkowicie. Ten moment jest sygnalizowany akustycznie (trzask). Przycisk cofania (13) naciskać tak długo, aż rolki zaciskowe (5) całkowicie się nie cofną.

W przypadku prasy REMS Mini-Press ACC, REMS Mini-Press 22V ACC, REMS Akku-Press ACC, REMS Power-Press ACC i Power-Press XL ACC impulsowy wyłącznik bezpieczeństwa (8) trzymać naciśnięty dopóki cęgi zaciskowe lub pierścien zaciskowy nie zamkną się całkowicie. Po zakończeniu zaciskania zespół napędowy przelączy się automatycznie na cofanie. Ten moment jest sygnalizowany akustycznie (trzask).

Ścisnąć cęgi zaciskowe, cęgi zaciskowe Mini ręką tak, aby można było je razem z zespołem napędowym ściągnąć ze złączki zaciskowej. Ścisnąć cęgę pośrednią, cęgę pośrednią Mini, ręką tak, aby można było je razem z zespołem napędowym ściągnąć ze złączki zaciskowej. Otworzyć ręką pierścien zaciskowy, tak aby było go można ściągnąć ze złączki zaciskowej.

3.1.2. Bezpieczeństwo działania

W przypadku REMS Power-Press SE proces zaciskania zakańcza się przez zwolnienie impulsowego przycisku bezpieczeństwa (8). W celu mechanicznego zabezpieczenia zespołu napędowego, w obydwu skrajnych położeniach rolek zaciskowych działa dodatkowo zależne od momentu obrotowego ślizgowe sprzęgło bezpieczeństwa. Nie obciążać niepotrzebnie ślizgowego sprzęgła bezpieczeństwa. REMS Power-Press SE jest wyposażona w zabezpieczenie elektroniczne, które wyłącza zespół napędowy w razie jego przeciążenia. Z zespołu napędowego można z reguły korzystać nadal, chyba że zabezpieczenie elektroniczne wyłącza powtórnie zespół napędowy po zakończeniu prasowania. W takim przypadku zespół napędowy wymaga sprawdzenia/naprawy przez autoryzowany serwis REMS. Jeżeli jednakże zespół napędowy wyłącza się już przed zakończeniem prasowania, wymagana on niezwłocznego sprawdzenia/naprawy przez autoryzowany serwis REMS.

Prasa REMS Power-Press i REMS Akku-Press kończy proces zaciskania automatycznie, wydając sygnał akustyczny (trzask).

Prasa REMS Mini-Press ACC, REMS Mini-Press 22V ACC, REMS Akku-Press ACC, REMS Power-Press ACC i REMS Power-Press XL ACC kończy proces zaciskania automatycznie, wydając sygnał akustyczny (trzask), a następnie automatycznie cofa szczęki (wymuszony przebieg).

NOTYFIKACJA

Tylko przy całkowitym zamknięciu cęgi zaciskowej, cęgi zaciskowej Mini, pierścienia zaciskowego bądź segmentu zaciskowego utworzony zostaje nieinaganny zacisk. Po całkowitym zaciśnięciu musi być zauważalne całkowite zamknięcie szczęk zaciskowych (10), pierścieni zaciskowych (20) bądź segmentów zaciskowych (21) zarówno na ich końcu (rys. 1 i rys. 15 do 19 przy „A”) jak i po przeciwnej stronie (rys. 1 i rys. 15 do 19 przy „B”). Jeśli podczas zamykania cęgów zaciskowych, cęgów zaciskowych Mini, pierścienia zaciskowego lub segmentu zaciskowego powstaje wyraźny grat na tulei, zacisk może być błędny bądź nieszczelny (patrz usterki – p. 5).

3.1.3. Bezpieczeństwo pracy

Ze względów bezpieczeństwa prasy wyposażone zostały w szybki wyłącznik przyciskowy, który umożliwia natychmiastowe wyłączenie zespołu napędowego, a tym samym zatrzymanie ruchu narzędzia roboczego w dowolnym momencie, zwłaszcza przy grożącym niebezpieczeństwie. Maszynę można przelączyć na ruch powrotny w każdym położeniu wrzeczona.

3.2. Zaciskanie osiowe (rys. 6, 9)

Przestrzec zróżnicowanych zakresów pracy pras osiowych. Obowiązują aktualne dokumentacje sprzedażowe REMS, patrz również www.rems.de →

Do pobrania → Katalogi, prospekty produktów. Przestrzegać zasady, by głowice zaciskowe (14) były umieszczone w prasie w sposób umożliwiający zaciśnięcie w jednym swie. W niektórych przypadkach nie jest to możliwe, należy wówczas zastosować zaciskanie wstępne i wykańczające. W tym celu przed drugim etapem zaciskania należy założyć jedną lub obydwie głowice zaciskowe w położeniu obróconym o 180°, aby między nimi powstał mniejszy odstęp.

3.2.1. REMS Ax-Press 30 / Ax-Press 40 (rys. 6)

Wstępnie zmontowany łącznik tulejowy włożyć w głowice zaciskowe (14). Zespół napędowy trzymać wyłącznie za uchwyty (6) i (9). Przycisk (8) trzymać wciśnięty tak długo, aż tuleja przylgnie do kołnierza łącznika. Moment ten sygnalizowany jest akustycznie (trzask). REMS Ax-Press 30: Po zakończeniu zaciskania zespół napędowy automatycznie przelącza się na powrót (przebieg wymuszony). Ten moment jest sygnalizowany akustycznie (trzask). REMS Ax-Press 40: Przytrzymać przycisk powrotu (13) aż głowice zaciskowe (14) całkowicie się cofną.

Jeśli po zamknięciu głowic zaciskowych powstaje wyraźna szczelina między tuleją zaciskową i pierścieniem połączenia zaciskowego, zaciśnięcie może być wadliwe lub nieszczelne (patrz 5. Zakłócenia). Przeczytać i przestrzegać instrukcji instalacji i montażu producenta/dostawcy zaciskanego systemu tulei zaciskowych.

⚠ PRZESTROGA

Występuje tu niebezpieczeństwo zgniecenia! Nie zbliżać rąk do poruszających się głowic zaciskowych (14)!

3.2.2. REMS Ax-Press 25 ACC, Ax-Press 25 L ACC (rys. 9)

Zmontowane wstępnie połączenie tuleją zaciskową włożyć w głowice zaciskowe (14). W razie potrzeby w przypadku REMS Ax-Press 25 L ACC zmniejszyć odstęp głowic zaciskowych przestawiając zewnętrzną głowicę zaciskową na środkową pozycję głowicy. Zespół napędowy trzymać jedną ręką za uchwyt z wyłącznikiem (9) lub oburącz za uchwyt obudowy (6) i za uchwyt z wyłącznikiem (9). Tak długo trzymać naciśnięty impulsowy wyłącznik bezpieczeństwa (8), aż tuleja zaciskowa będzie przylegała do pierścienia połączenia zaciskowego. Zespół napędowy przelącza się wtedy automatycznie na bieg wsteczny (przebieg wymuszony).

Jeśli po zamknięciu głowic zaciskowych powstaje wyraźna szczelina między tuleją zaciskową i pierścieniem połączenia zaciskowego, zaciśnięcie może być wadliwe lub nieszczelne (patrz 5. Zakłócenia). Przeczytać i przestrzegać instrukcji instalacji i montażu producenta/dostawcy zaciskanego systemu tulei zaciskowych.

W systemie połączeń tulejowych IV potrzebne są różne głowice zaciskowe dla jednego rozmiaru rur. Przeczytać i przestrzegać instrukcji instalacji i montażu producenta/dostawcy zaciskanego systemu tulei zaciskowych.

⚠ PRZESTROGA

Występuje tu niebezpieczeństwo zgniecenia! Nie zbliżać rąk do poruszających się głowic zaciskowych (14)!

3.3. Kielichownica do rur

3.3.1. Prasa REMS Akku-Ex-Press Q & E ACC, REMS Power-Ex-Press Q & E ACC (rys. 7, 8)

Przeczytać i przestrzegać instrukcji instalacji i montażu producenta/dostawcy zastosowanego systemu. Pierścien Q & E odpowiedniego rozmiaru nasunąć na rurę. Wprowadzić głowicę do rury i docisnąć do niej prasę. Włączyć napęd przyciskiem (8). Po rozwarciu głowicy prasa przelącza się automatycznie na cofanie i głowica zamknie się. W przypadku prasy REMS Akku-Ex-Press Q & E ACC nie zwalniając przycisku (8) dosunąć prasę. Przy tym lekko obracać rurę. Proces kielichowania powtarzać tak długo, aż szczęki (17) nie zostaną wsunięte w rurę do oporu. Należy stosować się do zaleceń i wskazówek producenta systemu. W przypadku prasy REMS Power-Ex-Press Q & E ACC po każdym przebiegu kielichowania należy zwolnić wyłącznik impulsowy, odczekać aż trzpień kielichujący cofnie się i potem ponownie nacisnąć wyłącznik impulsowy (8). Proces kielichowania powtarzać tak długo, aż szczęki do kielichowania (17) będą wsunięte do rury do oporu.

3.3.2. REMS Akku-Ex-Press P (rys. 10)

W przypadku prasy REMS Akku-Ex-Press P nasunąć tuleję zaciskową na rurę, wprowadzić do oporu głowicę kielichującą do rury i docisnąć głowicę kielichującą / zespół napędowy do rury. Włączyć zespół napędowy (8). Zwrócić uwagę, aby tuleja zaciskowa posiadała podczas kielichowania wystarczający odstęp od głowicy zaciskowej, ponieważ w przeciwnym wypadku szczęki kielichujące (17) mogą ulec wygięciu lub pęknięciu. Tak długo trzymać naciśnięty impulsowy wyłącznik bezpieczeństwa (8), aż rura zostanie rozkielichowana. Ten moment jest sygnalizowany akustycznie (trzask). Po krótkiej chwili postoju w celu stabilizacji rozkielichowanej rury (13) przytrzymać przycisk powrotu, aż trzpień kielichujący (18) zostanie całkowicie cofnięty. Ewentualnie kielichować kilkakrotnie. Przy tym lekko obracać rurę. Przeczytać i przestrzegać wskazówek producenta systemu dotyczących wbudowania i montażu.

3.3.3. REMS Akku-Ex-Press P ACC, REMS Akku-Ex-Press Cu ACC (rys. 11, 12)

W przypadku prasy REMS Akku-Ex-Press P ACC nasunąć tuleję zaciskową na rurę, wprowadzić do oporu głowicę kielichującą do rury i docisnąć głowicę kielichującą / prasę do rury. Włączyć zespół napędowy (8). Zwrócić uwagę, aby tuleja zaciskowa posiadała podczas kielichowania wystarczający odstęp do głowicy zaciskowej, ponieważ w przeciwnym wypadku szczęki kielichujące (17) mogą ulec wygięciu lub pęknięciu. Tak długo trzymać naciśnięty impulsowy

wyłącznik bezpieczeństwa (8), aż rura zostanie rozkielichowana. Ten moment jest sygnalizowany akustycznie (trzask). Ewentualnie kielichować kilkakrotnie. Przy tym lekko obracać rurę. Przeczytać i przestrzegać instrukcji instalacji i montażu producenta/dostawcy zastosowanego systemu.

W przypadku prasy REMS Akku-Ex-Press Cu ACC wprowadzić głowicę kielichującą do rury i docisnąć głowicę / zespół napędowy do rury. Włączyć zespół napędowy. Kiedy głowica kielichująca jest otwarta, zespół napędowy przelącza się automatycznie na cofanie i następuje ponowne zamknięcie głowicy kielichującej. Przeczytać i przestrzegać instrukcji instalacji i montażu producenta/dostawcy zastosowanego systemu.

3.4. Kontrola stanu naładowania z zabezpieczeniem przed głębokim rozładowaniem akumulatora

Wszystkie prasy akumulatorowe firmy REMS są wyposażone od 2011-01-01 w elektroniczną kontrolę stanu ładowania za pomocą 2-barwnej zielono/czerwonej diody LED (23). Dioda LED świeci na zielono, kiedy akumulator jest naładowany całkowicie lub też jest jeszcze wystarczająco naładowany. Dioda LED świeci na czerwono, kiedy akumulator wymaga ładowania. W razie wystąpienia takiego stanu podczas zaciskania i jego niedokończenia należy dokończyć proces zaciskania korzystając z naładowanego akumulatora Li-Ion. Kiedy zespół napędowy nie jest używany, dioda LED gaśnie po około 2 godzinach, zaświeca się jednak znów po ponownym włączeniu zespołu.

3.5. Stopniowany wskaźnik stanu naładowania (26) akumulatorów Li-Ion 21,6 V

Stopniowany wskaźnik stanu naładowania wskazuje stan naładowania akumulatora za pomocą 4 diod LED. Po naciśnięciu przycisku z symbolem baterii na kilka sekund zapala się co najmniej jedna dioda LED. Im więcej diod LED się zapala, tym wyższy jest stan naładowania akumulatora. Jeżeli jedna z diod LED miga na czerwono, akumulator wymaga naładowania.

4. Konserwacja i przegląd

⚠ OSTRZEŻENIE

Niezależnie od poniżej wymienionej konserwacji wymagane jest przynajmniej raz w roku dostarczenie zespołów napędowych REMS razem z kompletem narzędzi (np. cęgi zaciskowe, cęgi zaciskowe Mini, pierścienie zaciskowe z cęgą pośrednią, cęgą pośrednią Mini, głowice zaciskowe i kielichujące) i osprzętem (np. akumulator, urządzenie szybkoładowujące), do autoryzowanego przez firmę REMS warsztatu naprawczego celem dokonania przeglądu i ponownego sprawdzenia przyrządów elektrycznych według normy EN 62638:2010-08 (VDE 0702).

4.1. Przegląd i naprawa

⚠ OSTRZEŻENIE

Przed przeglądem lub naprawą maszyny należy wyjąć wtyczkę przewodu zasilającego z gniazda sieciowego lub odłączyć akumulator! Czynności te może przeprowadzać tylko wykwalifikowany personel.

Przekładnia prasy REMS Power-Press SE nie wymagają konserwacji. Mechanizm zanurzony jest w smarze stałym, nie wymaga więc dodatkowego smarowania. REMS Power-Press SE, REMS Power-Press, REMS Power-Press ACC, REMS Power-Press XL ACC i REMS Power-Ex-Press Q & E ACC: silnik zespołu napędowego posiada szczotki węglowe, które ulegają zużyciu podczas pracy i dlatego muszą być od czasu do czasu kontrolowane, a w razie konieczności - wymienione. Stosować tylko oryginalne szczotki do pras REMS. Zespół napędowy REMS Power-Press SE posiada ślizgowe sprzęgło bezpieczeństwa. Ulega ono zużyciu i dlatego co jakiś czas należy je sprawdzić lub wymienić. Używać wyłączników oryginalnych ślizgowych sprzęgieł bezpieczeństwa. W przypadku zespołów napędowych zasilanych akumulatorowo zużyciu ulegają szczotki węglowe silników DC. Nie można ich wymienić i wymagana jest wymiana całego silnika DC. W przypadku wszystkich elektrohydraulicznych zespołów napędowych zużyciu ulegają pierścienie uszczelniające (o-ringi). Dlatego co jakiś czas należy je sprawdzić i ewentualnie wymienić. W przypadku zbyt małej siły zaciskania lub wycieku oleju, należy przekazać urządzenie do autoryzowanego przez REMS warsztatu serwisowego w celu jego sprawdzenia lub naprawy.

NOTYFIKACJA

Uszkodzone lub zużyte cęgi zaciskowe, cęgi zaciskowe Mini, pierścienie zaciskowe, cęgi pośrednie, głowice zaciskujące nie mogą być naprawiane.

4.2. Konserwacja

⚠ OSTRZEŻENIE

Przed rozpoczęciem konserwacji należy odłączyć prasę od zasilania, tj. wyjąć wtyczkę z sieci lub odłączyć akumulator!

Cęgi zaciskowe, cęgi zaciskowe Mini, pierścienie zaciskowe, cęgi pośrednie, cęgi pośrednie Mini i głowice należy utrzymywać w czystości. Mocno zabrudzone metalowe elementy wyczyścić np. przy użyciu środka do czyszczenia maszyn REMS CleanM (nr kat. 140119), następnie zabezpieczyć przed korozją.

Elementy z tworzyw sztucznych (np. obudowę, akumulatory) czyścić wyłącznie środkiem do czyszczenia maszyn REMS CleanM (nr kat. 140119) lub łagodnym mydłem i wilgotną szmatką. Nie stosować żadnych domowych środków czyszczących, gdyż te często zawierają składniki agresywne dla tworzyw sztucznych. Nie stosować benzyny, terpentyny, rozpuszczalników itp.

Uważać, by ciecze nie przedostały się do wnętrza elektronarzędzia. Elektronarzędzia nie wolno zanurzać w cieczach.

4.2.1. Cęgi zaciskowe, cęgi zaciskowe Mini, pierścienie zaciskowe, cęgi pośrednie, cęgi pośrednie Mini

Cęgi zaciskowe, cęgi zaciskowe Mini, pierścienie zaciskowe, cęgi pośrednie i cęgi pośrednie Mini należy sprawdzać okresowo na łatwość ruchu. W razie potrzeby oczyścić cęgi zaciskowe, cęgi zaciskowe Mini, pierścienie zaciskowe bądź cęgi pośrednie, cęgi pośrednie Mini i nasmarować olejem maszynowym trzpień (12) szczęk zaciskowych, segmenty zaciskowe bądź szczęki pośrednie (rys. 1, 15–19). Nie demontować jednak cęgów zaciskowych, cęgów zaciskowych Mini, pierścieni zaciskowych lub cęgi pośredniej! Usuwać osady z konturu (11). Funkcjonowanie wszystkich cęgów zaciskowych, pierścieni zaciskowych i cęgów pośrednich sprawdzać okresowo za pomocą próbnych zaciśnień z założonymi łącznikami zaciskowymi. Tylko przy całkowitym zamknięciu cęgi zaciskowej, cęgi zaciskowej Mini, pierścienia zaciskowego bądź segmentu zaciskowego utworzony zostaje nienaganny zacisk. Po całkowitym zaciśnięciu musi być zauważalne całkowite zamknięcie szczęk zaciskowych (10), pierścieni zaciskowych (20) bądź segmentów zaciskowych (21) zarówno na ich końcu (rys. 1 i rys. 15–19 przy „A”) jak i po przeciwnej stronie (rys. 1 i rys. 15–19 przy „B”). Jeśli podczas zamykania cęgów zaciskowych, cęgów zaciskowych Mini, pierścienia zaciskowego lub segmentu zaciskowego powstaje wyraźny grząk na tulei, zacisk może być błędny bądź nieszczelny (patrz usterki – p. 5).

Nie używać więcej uszkodzonych lub zużytych cęgów zaciskowych, cęgów zaciskowych Mini, pierścieni zaciskowych, cęgów pośrednich i cęgów pośrednich Mini. W razie wątpliwości dostarczyć w celu przeglądu jednostkę napędową ze wszystkimi cęgami zaciskowymi, cęgami zaciskowymi Mini, pierścieniami

zaciskowymi, cęgami pośrednimi i cęgami pośrednimi Mini do autoryzowanego warsztatu serwisowego firmy REMS.

4.2.2. Prasy radialne

Elementy oporowe cęgów zaciskowych, szczególnie rolki (5) i sworzni szczęk (2) należy regularnie czyścić i smarować olejem maszynowym. Regularnie sprawdzać poprawność działania zespołu napędowego wykonując próbne zaciskanie z użyciem łącznika zaciskowego wymagającego największej siły. Jeżeli cęgi zaciskowe, cęgi zaciskowe Mini, pierścien zaciskowy, segmenty zaciskowe podczas zaciskania zaciskają całkowicie (patrz wyżej), zapewnione jest wówczas bezpieczeństwo działania zespołu napędowego.

4.2.3. Prasy osiowe

Głowice prasujące (14) i otwory mocujące w urządzeniu prasującym oraz urządzenie prasujące utrzymywać w czystości.

4.2.4. Kielichownica do rur

W przypadku pras REMS Akku-Ex-Press Cu ACC, REMS Akku-Ex-Press P, REMS Akku-Ex-Press P ACC, REMS Akku-Ex-Press Q & E ACC, REMS Power-Ex-Press Q & E ACC należy utrzymywać przyrząd kielichujący (15), głowice do kielichowania (16) i trzpień kielichujące (18) w czystym stanie. Od czasu do czasu lekko smarować trzpień kielichujący (18).

5. Usterki

W celu uniknięcia uszkodzenia urządzenia zaciskowego zwracać uwagę na to, aby w sytuacjach roboczych przedstawionych przykładowo na rys. 12 do 14, nie występowały żadne naprężenia między cęgami zaciskowymi, cęgami zaciskowymi Mini, pierścieniem zaciskowym, cęgą pośrednią, cęgą pośrednią Mini, złączkami i jednostką napędową.

⚠ PRZESTROGA

Pod dłuższym okresie składowania zespołu napędowego przed jego ponownym uruchomieniem należy uruchomić najpierw zawór nadciśnieniowy poprzez naciśnięcie przycisku powrotu. Jeżeli uległ on zapiečeniu lub uruchamia się z trudem, nie wolno wykonywać zaciskania. W takim przypadku należy zlecić autoryzowanemu serwisowi REMS sprawdzenie zespołu napędowego.

5.1. Usterka: Zespół napędowy nie pracuje.

Przyczyna:

- Zużyte szczotki węglowe.
- Uszkodzony przewód zasilający (REMS Power-Press SE, REMS Power-Press, REMS Power-Press ACC, REMS Power-Press XL ACC, REMS Power-Ex-Press Q & E ACC).
- Wyczerpany lub uszkodzony akumulator (akumulatorowe zespoły napędowe REMS).
- Uszkodzony zespół napędowy.

Środki zaradcze:

- Zlecić wymianę szczotek węglowych lub silnika DC wykwalifikowanemu specjalistycznemu personelowi lub autoryzowanemu serwisowi REMS.
- Zlecić wymianę przewodu zasilającego przez wykwalifikowany specjalistyczny personel lub autoryzowany serwis REMS.
- Naładować akumulator ładowarką szybkoładującą Li-Ion/Ni-Cd lub wymienić akumulator.
- Zlecić kontrolę/naprawę zespołu napędowego autoryzowanemu serwisowi REMS.

5.2. Usterka: Prasa promieniowa nie wykonuje zaciskania do końca, cęgi zaciskowe, cęgi zaciskowe Mini, pierścien zaciskowy, cęgi pośrednie, segment zaciskowy nie zamykają się całkowicie.

Przyczyna:

- Przegrzany zespół napędowy (REMS Power-Press SE, REMS Power-Press, REMS Power-Press ACC, REMS Power-Press XL ACC).
- Zużyte szczotki węglowe.
- Uszkodzone sprzęgło ślizgowe (REMS Power-Press SE).
- Wyczerpany lub uszkodzony akumulator (akumulatorowe zespoły napędowe REMS).
- Uszkodzony zespół napędowy.
- Zastosowanie nieprawidłowe cęgi zaciskowe, cęgi zaciskowe Mini, nieprawidłowy pierścien zaciskowy (kontur, rozmiar) lub nieprawidłowe cęgi pośrednie, cęgi pośrednie Mini.
- Zatarte lub uszkodzone cęgi zaciskowe, cęgi zaciskowe Mini, pierścien zaciskowy, cęgi pośrednie, cęgi pośrednie Mini.

Środki zaradcze:

- Pozwolić zespołowi napędowemu ostygnąć przez ok. 10 minut.
- Zlecić wymianę szczotek węglowych lub silnika DC wykwalifikowanemu specjalistycznemu personelowi lub autoryzowanemu serwisowi REMS.
- Zlecić kontrolę/naprawę autoryzowanemu serwisowi REMS.
- Naładować akumulator ładowarką szybkoładującą Li-Ion/Ni-Cd lub wymienić akumulator.
- Zlecić kontrolę/naprawę zespołu napędowego autoryzowanemu serwisowi REMS.
- Sprawdzić i w razie potrzeby zmienić opis cęgów zaciskowych, cęgów zaciskowych Mini, pierścienia zaciskowego, cęgów pośrednich, cęgów pośrednich Mini.
- Zaprzestać użytkowania cęgów zaciskowych, cęgów zaciskowych Mini, pierścienia zaciskowego, cęgów pośrednich, cęgów pośrednich! Wyczyścić cęgi zaciskowe, cęgi zaciskowe Mini, pierścien zaciskowy, cęgi pośrednie, cęgi pośrednie Mini i lekko przesmarować olejem maszynowym lub wymienić na nowe.

5.3. Usterka: REMS Power-Press SE ciągle się wyłącza po zakończeniu zaciskania.

Przyczyna:

- Uszkodzony zespół napędowy.

Środki zaradcze:

- Zlecić kontrolę/naprawę zespołu napędowego autoryzowanemu serwisowi REMS.

5.4. Usterka: Przy zamykaniu cęgów zaciskowych, cęgów zaciskowych Mini, pierścienia zaciskowego, segmentów zaciskowych powstaje wyraźny zadziór na tulei zaciskowej.

Przyczyna:

- Uszkodzone lub zużyte cęgi zaciskowe, cęgi zaciskowe Mini, pierścien zaciskowy, segmenty zaciskowe lub kontur.
- Zastosowanie nieprawidłowe cęgi zaciskowe, cęgi zaciskowe Mini, nieprawidłowy pierścien zaciskowy (kontur, rozmiar) lub nieprawidłowe cęgi pośrednie, cęgi pośrednie Mini.
- Niewłaściwe dopasowanie tulei zaciskowej, rury i tulei oporowej.

Środki zaradcze:

- Cęgi zaciskowej, cęgi zaciskowe Mini, pierścien zaciskowy wymienić na nowe.
- Sprawdzić i w razie potrzeby zmienić opis cęgów zaciskowych, cęgów zaciskowych Mini, pierścienia zaciskowego, cęgów pośrednich, cęgów pośrednich Mini.
- Sprawdzić kompatybilność tulei zaciskowej, rury i tulei oporowej. Przestrzegać instrukcji instalacji i montażu producenta/dostawcy zaciskanego systemu złączek zaciskowych, w razie potrzeby skontaktować się z nim.

5.5. Usterka: Szczęki zaciskowe po zamknięciu bez obciążenia cęgów zaciskowych, cęgów zaciskowych Mini wykazują przesunięcie względem siebie w punktach "A" i "B" (rys. 1).

Przyczyna:

- Upadek na podłogę cęgów zaciskowych, cęgów zaciskowych Mini, wygięta sprężyna naciskowa.

Środki zaradcze:

- Cęgi zaciskowe, cęgi zaciskowe Mini oddać do sprawdzenia do autoryzowanego serwisu REMS.

5.6. Usterka: Podczas zaciskania osiowego rura ulega zgnieceniu pomiędzy tuleją zaciskową a pierścieniem oporowym złączki.

Przyczyna:

- Za długie rozkielichowanie.
- Rura wsunięta za daleko na tuleję oporową złączki z tuleją zaciskową.
- Zastosowano niewłaściwą głowicę zaciskową (system tulei zaciskowych, rozmiar).
- Niewłaściwe dopasowanie tulei zaciskowej, rury i tulei oporowej.

Środki zaradcze:

- Sprawdzić, czy została użyta właściwa głowica kielichująca. Rura rozkielichowana wielokrotnie, przestrzegać instrukcji instalacji i montażu producenta/dostawcy zaciskanego systemu tulei zaciskowych.
- Sprawdzić, czy została użyta właściwa głowica kielichująca. Rura rozkielichowana wielokrotnie, przestrzegać instrukcji instalacji i montażu producenta/dostawcy zaciskanego systemu tulei zaciskowych.
- Wymienić głowicę kielichującą.
- Sprawdzić kompatybilność tulei zaciskowej, rury i tulei oporowej, w razie potrzeby skontaktować się z producentem/dostawcą zaciskanego systemu tulei zaciskowych.

5.7. Usterka: Podczas zaciskania osiowego po zamknięciu głowic zaciskowych pozostaje wyraźna szczelina pomiędzy tuleją zaciskową a pierścieniem oporowym złączki.

Przyczyna:

- Zgniatanie rury pomiędzy tuleją zaciskową a pierścieniem oporowym złączki, patrz 5.5.
- Zastosowano niewłaściwą głowicę zaciskową (system tulei zaciskowych, rozmiar).
- Wyczerpany lub uszkodzony akumulator (akumulatorowe zespoły napędowe REMS).
- Uszkodzony zespół napędowy.

Środki zaradcze:

- Sprawdzić, czy została użyta właściwa głowica kielichująca. Rura rozkielichowana wielokrotnie, przestrzegać instrukcji instalacji i montażu producenta/dostawcy zaciskanego systemu tulei zaciskowych.
- Wymienić głowicę zaciskową.
- Naładować akumulator ładowarką szybkoładowującą Li-Ion/Ni-Cd, wymienić akumulator.
- Zlecić kontrolę/naprawę zespołu napędowego autoryzowanemu serwisowi REMS.

5.8. Usterka: Przyrząd kielichujący nie wykonuje do końca kielichowania, głowica kielichująca nie otwiera się całkowicie.

Przyczyna:

- Przegrzany zespół napędowy (REMS Power-Ex-Press Q & E ACC).
- Zużyte szczotki węglowe (REMS Power-Ex-Press Q & E ACC).
- Wyczerpany lub uszkodzony akumulator (akumulatorowe zespoły napędowe REMS).
- Uszkodzony zespół napędowy.
- Zastosowano niewłaściwą głowicę zaciskową (system tulei zaciskowych, rozmiar).
- Zatarta lub uszkodzona głowica kielichująca.
- Nieprawidłowo ustawiony przyrząd kielichujący (REMS Akku-Ex-Press Cu ACC).
- Zbyt mały odstęp tulei zaciskowej od głowicy kielichującej.

Środki zaradcze:

- Pozwolić zespołowi napędowemu ostygnąć przez ok. 10 minut.
- Zlecić wymianę szczotek węglowych lub silnika DC wykwalifikowanemu specjalistycznemu personelowi lub autoryzowanemu serwisowi REMS.
- Naładować akumulator ładowarką szybkoładowującą Li-Ion/Ni-Cd lub wymienić akumulator.
- Zlecić kontrolę/naprawę zespołu napędowego autoryzowanemu serwisowi REMS.
- Wymienić głowicę kielichującą.
- Zaprzestać użytkowania głowicy kielichującej! Wyczyścić głowicę kielichującą i lekko przesmarować olejem maszynowym lub wymienić.
- Wyregulować przyrząd kielichujący, patrz 2.5.
- Zwiększyć odstęp pomiędzy tuleją zaciskową a głowicą kielichującą.

6. Utylizacja

Zespołów napędowych, akumulatorów, ładowarek szybkoładowujących po zakończeniu użytkowania nie wolno wyrzucać razem z odpadami z gospodarstw domowych. Muszą być one usuwane jako odpady zgodnie z prawnymi przepisami. Bateria litowe i akumulatory wszystkich systemów baterii wolno utylizować wyłącznie w rozładowanym stanie a w przypadku niecałkowicie rozładowanych baterii litowych i akumulatorów należy zabezpieczyć wszystkie styki np. taśmą izolacyjną.

7. Gwarancja producenta

Okres gwarancji wynosi 12 miesięcy od momentu przekazania nowego produktu pierwotnemu użytkownikowi. Datę przekazania należy udowodnić przez nadesłanie oryginalnej dokumentacji nabywania, która musi zawierać datę zakupu i oznaczenie produktu. W okresie gwarancji będą usuwane bezpłatnie wszystkie zaistniałe błędy w funkcjonowaniu spowodowane się po udowodnieniu do błędów produkcyjnych lub materiałowych. Przez usuwanie wad okres gwarancji dla produktu nie będzie podlegał ani przedłużeniu, ani odnowieniu. Ze świadczeń gwarancyjnych wykluczone są szkody zaistniałe wskutek naturalnego zużycia, nieprawidłowego obchodzenia się lub nadużywania lub lekceważenia przepisów eksploatacji, nadmiernego obciążania, niezgodnego z przeznaczeniem zastosowania, własnej lub obcej ingerencji lub wskutek innych przyczyn nieuznanych przez firmę REMS.

Świadczenia gwarancyjne mogą być dokonywane tylko przez autoryzowane przez firmę REMS warsztaty naprawcze. Reklamacje będą uznawane tylko, jeśli produkt zostanie dostarczony do autoryzowanych przez firmę REMS warsztatów naprawczych bez uprzedniej ingerencji i w stanie nierozebrany. Wymieniane produkty i części przechodzą na własność firmy REMS.

Koszty przesyłki docelowej i powrotnej ponosi użytkownik.

Ustawowe prawa użytkownika, a w szczególności jego roszczenia odnośnie świadczeń gwarancyjnych na wady względem sprzedawcy nie są ograniczone

niniejszą gwarancją. Niniejsza gwarancja producenta ważna jest tylko dla nowych produktów, nabytych i eksploatowanych w Unii Europejskiej, Norwegii i Szwajcarii.

Dla niniejszej gwarancji obowiązuje prawo niemieckie z wyłączeniem Konwencji Narodów Zjednoczonych o umowach międzynarodowej sprzedaży towarów (CISG).

8. Przedłużenie gwarancji producenta do 5 lat

Dla podanych w niniejszej instrukcji eksploatacji napędów, w ciągu 30 dni od przekazania pierwszemu użytkownikowi istnieje możliwość przedłużenia gwarancji producenta do 5 lat poprzez rejestrację napędu pod adresem www.rems.de/service. Roszczenia wynikające z przedłużonej gwarancji producenta mogą zostać uznane jedynie zarejestrowanym pierwszym użytkownikom pod warunkiem, że z napędu nie usunięto tabliczki znamionowej i jest ona czytelna. Wyklucza się możliwość cesji roszczeń.

9. Wykaz części

Wykaz części patrz www.rems.de → pobieranie → Spis części zamiennych.

Překlad originálu návodu k použití

Pro použití REMS lisovacích kleští, REMS lisovacích kleští Mini, REMS lisovacích kroužků s mezikleštěmi, REMS lisovacích hlav a REMS rozšiřovacích hlav pro různé systémy spojování trubek platí vždy aktuální prodejní podklady REMS, viz také www.rems.de → Ke stažení → Katalog výrobků, prospekty. Budou-li výrobcem systému změněny komponenty systému spojování trubek nebo nově uvedeny na trh, musí být aktuální stav použití poptán u firmy REMS (faxem +49 7151 17 07 - 110 nebo e-mailem info@rems.de). Změny a omyly vyhrazeny.

Obr. 1–20

1	Lisovací kleště / lisovací kleště Mini	16	Rozšiřovací hlava
2	Přídržný čep kleští	17	Rozšiřovací čelisti
3	Tlačná lišta / knoflík	18	Rozšiřovací trn
4	Uzavírací kolík / závora	19	Mezikleště / mezikleště Mini
5	Lisovací válečky	20	Lisovací kroužek
6	Držadlo	21	Lisovací segment
7	Páčka ovládání směru otáček	22	Lisovací kontura (lisovací kroužek popř. lisovací segmenty)
8	Bezpečnostní spínač	23	Ukazatel stavu nabití
9	Rukojeť spínače	24	Kontramatice
10	Lisovací čelist	25	Akumulátor
11	Lisovací obrys (lisovací kleště)	26	Odstupňovaný ukazatel stavu nabití (REMS Mini-Press 22 V ACC)
12	Čep	27	Otočné pouzdro (REMS Power-Press XL ACC)
13	Tlačítko pro navrácení do původní polohy		
14	Lisovací hlavy		
15	Rozšiřovací přípravek		

Všeobecné bezpečnostní pokyny pro elektrické nářadí

⚠ VAROVÁNÍ

Přečtěte si všechny bezpečnostní pokyny, nařízení, ilustrace a technické údaje, které jsou součástí tohoto elektrického nářadí. Nedostatků při dodržování následujících pokynů mohou způsobit úraz elektrickým proudem, požár nebo těžká zranění.

Všechny bezpečnostní pokyny a instrukce si uschovejte do budoucna.

Výraz „elektrické nářadí“ používaný v bezpečnostních pokynech se vztahuje na elektrické nářadí poháněné ze sítě (se síťovým kabelem) a na elektrické nářadí poháněné akumulátorem (bez síťového kabelu).

1) Bezpečnost na pracovišti

- Udržujte Vaše pracoviště čisté a dobře osvětlené. Neopřádek a neosvětlené pracoviště může mít za následek úraz.
- Nepracujte s elektrickým nářadím v prostředí ohroženém explozí, ve kterém se nacházejí hořlavé kapaliny, plyny nebo prach. Elektrické nářadí produkuje jiskry, které mohou zapálit prach nebo páry.
- Během používání elektrického nářadí zabraňte v přístupu dětem a ostatním osobám. Při vyrušení byste mohli ztratit kontrolu nad přístrojem.

2) Elektrická bezpečnost

- Připojovací zástrčka elektrického nářadí musí odpovídat zásuvce. Zástrčka nesmí být žádným způsobem měněna. S uzemněným elektrickým nářadím nepoužívejte žádné zástrčkové adaptéry. Nezměněné zástrčky a vhodné zásuvky snižují riziko zásahu elektrickým proudem.
- Vyvarujte se tělesného kontaktu s uzemněnými povrchy např. trubek, topení, sporáků a ledniček. Existuje zvýšené riziko zásahu elektrickým proudem, když je Vaše tělo uzemněné.
- Chraňte elektrické nářadí před deštěm nebo vlhkem. Proniknutí vody do elektrického nářadí zvyšuje riziko zásahu elektrickým proudem.
- Nepoužívejte v rozporu s jeho stanoveným účelem připojovací kabel k přenášení elektrického nářadí ani k jeho zavěšování, ani k vypořádání zástrčky z elektrické zásuvky. Uchovávejte připojovací kabel v dostatečné vzdálenosti od zdrojů tepla, olejů, ostrých hran nebo pohyblivých dílů zařízení. Poškozené nebo zapletené kabely zvyšují riziko úrazu elektrickým proudem.
- Pracujete-li s elektrickým nářadím venku, používejte pouze prodlužovací kabely, které jsou vhodné i pro práci v exteriéru. Použití prodlužovacího kabelu vhodného pro venkovní použití snižuje riziko zásahu elektrickým proudem.
- Je-li provoz elektrického nářadí ve vlhkém prostředí nevyhnutelný, použijte proudový chránič. Použití proudového chrániče snižuje riziko zásahu elektrickým proudem.

3) Bezpečnost osob

- Buďte pozorní, dávejte pozor na to, co děláte a přistupujte k práci s elektrickým nářadím s rozumem. Nepoužívejte elektrické nářadí, když jste unaveni nebo pod vlivem drog, alkoholu nebo léků. Moment nepozornosti při použití elektrického nářadí může mít za následek závažná poranění.
- Noste osobní ochranné pomůcky a vždy ochranné brýle. Nošení osobních ochranných pomůcek jako jsou maska proti prachu, protiskluzová bezpečnostní obuv, ochranná helma a ochrana sluchu podle druhu a použití elektrického nářadí snižuje riziko poranění.
- Zabraňte bezděčnému uvedení do provozu. Ujistěte se, že je elektrické nářadí vypnuté, dříve než ho připojíte na napájení elektrickým proudem a/ nebo akumulátor, uchopíte ho nebo přenášíte. Prst na spínači při přenášení elektrického nářadí nebo zapnuté nářadí při zapojení do elektrické sítě, může být příčinou úrazu.
- Odstraňte nastavovací nástroje nebo montážní klíče před zapnutím elek-

trického nářadí. Nástroj nebo klíč nacházející se v otáčející se části nářadí může způsobit poranění.

- Vyvarujte se abnormálního držení těla. Snažte se o bezpečný postoj a neustále udržujte rovnováhu. Tak můžete mít nářadí v neočekávaných situacích lépe pod kontrolou.
- Noste vhodné oblečení. Nenoste volné oblečení ani šperky. Chraňte vlasy, oblečení a rukavice před pohyblivými částmi. Volné oblečení, šperky nebo dlouhé vlasy mohou být zachyceny pohyblivými částmi.
- Mohou-li být namontována zařízení pro odsávání nebo zachycování prachu, ujistěte se, že jsou připojena a správně používána. Použití odsávání prachu může snížit rizika způsobená prachem.
- Nespoléhejte se na falešný pocit bezpečí a neobcházejte bezpečnostní předpisy pro elektrické nářadí, i když elektrické nářadí používáte velmi často a jste seznámeni s jeho obsluhou. Následkem neopatrné manipulace může během chvilky dojít k těžkým zraněním.

4) Používání elektrického nářadí a zacházení s ním

- Nepřetěžujte nářadí. Používejte pro práci elektrické nářadí k tomu určené. Vhodným elektrickým nářadím pracujete lépe a bezpečněji v uvedeném výkonostním rozsahu.
- Nepoužívejte elektrické nářadí, jehož spínač je vadný. Elektrické nářadí, které není možné zapnout a vypnout, je nebezpečné a musí být opraveno.
- Vytáhněte zástrčku ze zásuvky a/ nebo odstraňte akumulátor dříve, než provedete nastavení nářadí, vyměníte součásti příslušenství nebo nářadí odložíte. Tato preventivní opatření zabrání bezděčnému spuštění elektrického nářadí.
- Nepoužívané elektrické nářadí uschovejte mimo dosah dětí. Nenechávejte nářadí používat osoby, které s ním nejsou obeznámeny nebo nečetly tyto pokyny. Elektrické nářadí je nebezpečné, když je používáno nezkušenými osobami.
- Starejte se o elektrické nářadí pečlivě. Přezkoušejte, zda pohyblivé části nářadí bezvadně fungují a nevážnou, zda části nejsou zlomené nebo poškozené tak, aby to negativně ovlivňovalo funkci elektrického nářadí. Poškozené části nechte před použitím nářadí opravit. Příčinou mnoha úrazů je špatně udržované elektrické nářadí.
- Udržujte řezné nástroje ostré a čisté. Pečlivě ošetřované řezné nástroje s ostrými řeznými hranami méně vážnou a je snazší je vést.
- Používejte elektrické nářadí, příslušenství, vložené nástroje atd. podle těchto pokynů. Zohledněte přitom pracovní podmínky a prováděnou činnost. Používání elektrického nářadí k jiným než stanoveným účelům může způsobit nebezpečné situace.
- Udržujte veškeré rukojeti a manipulační plochy suché, čisté a neznečištěné olejem či tukem. Klouzající rukojeti a manipulační plochy neumožňují bezpečné ovládání a kontrolu elektrického nářadí v nepředvídaných situacích.
- Používání nářadí s akumulátorem a zacházení s ním
 - Nabíjejte akumulátory jen v nabíječkách doporučených výrobcem. U nabíječky, která je vhodná jen pro určitý druh akumulátorů, existuje nebezpečí požáru, jestliže se používá s jinými akumulátory.
 - Do elektrického nářadí používejte jen akumulátory k tomu určené. Použití jiných akumulátorů může mít za následek poranění a nebezpečí požáru.
 - Nepoužívané akumulátory chraňte před kancelářskými sponkami, mincemi, klíči, hřebíky, šrouby a jinými malými kovovými předměty, které by mohly způsobit přemostění kontaktů. Zkrat mezi kontakty akumulátoru může způsobit popálení nebo požár.
 - Při špatném použití může z akumulátoru uniknout kapalina. Vyvarujte se kontaktu s ní. Při náhodném kontaktu se omyjte vodou. Když se kapalina dostane do očí, vyhledejte navíc lékařskou pomoc. Kapalina unikající z akumulátoru může způsobit podráždění kůže nebo popáleniny.
 - Nepoužívejte poškozený nebo jakýmkoliv způsobem upravený akumulátor. Poškozené nebo upravené akumulátory se mohou chovat nepředvídatelně a způsobit požár, explozi nebo zranění.
 - Nevystavujte akumulátor působení ohně nebo vysokých teplot. Oheň nebo teploty vyšší než 130 °C (265 °F) mohou vyvolat explozi.
 - Dodržujte všechny pokyny k nabíjení a nikdy nenabíjejte akumulátor nebo akumulátorové nářadí mimo rozsah teplot udávaný v návodu k obsluze. Chybné nabíjení nebo nabíjení mimo přípustný rozsah teplot může poškodit akumulátor a zvýšit nebezpečí požáru.

6) Servis

- Elektrické nářadí nechte opravovat jen kvalifikovaným odborným personálem a jen s originálními náhradními díly. Tím zajistíte, že bezpečnost přístroje zůstane zachována.
- Nikdy neprovádějte údržbu poškozených akumulátorů. Veškerou údržbu akumulátorů by měl provádět pouze výrobce nebo k tomu zmocněná servisní střediska.

Bezpečnostní pokyny pro lisování

⚠ VAROVÁNÍ

Přečtěte si všechny bezpečnostní pokyny, nařízení, ilustrace a technické údaje, které jsou součástí tohoto elektrického nářadí. Nedostatků při dodržování následujících pokynů mohou způsobit úraz elektrickým proudem, požár nebo těžká zranění.

Všechny bezpečnostní pokyny a instrukce si uschovejte do budoucna.

- Při práci držte elektrické nářadí pevně za držák na krytu (6) a za rukojeť se spínačem (9) a zajistěte si bezpečný postoj. Stůjte bezpečně. Elektrické nářadí dokáže vyvinout velmi vysokou lisovací sílu. Dvěma rukama je vedené bezpeč-

nějí. Proto buďte obzvláště opatrní. Děti a ostatní osoby musí při používání elektrického nářadí stát v bezpečné vzdálenosti.

- **Nesahejte na pohybující se díly v oblasti lisování/rozšiřování.** Hrozí nebezpečí sevření prstů nebo ruky a zranění.
- **Radiální lisy nikdy neuvádějte do provozu, není-li zajištěn přídržný čep kleští (2).** Hrozí nebezpečí zlomení a odletující díly mohou způsobit vážná zranění.
- **Radiální lisy s lisovacími kleštěmi, lisovacími kleštěmi Mini, lisovacím kroužkem s mezikleštěmi** nasaďte na lisovací spojku vždy kolmo k ose trubky. Pokud nasaďte radiální lis šikmo k ose trubky, následkem velké hnací síly se vytáhne kolmo k ose trubky. Přitom může dojít k sevření rukou či jiných částí těla nebo může dojít k jeho zlomení a odletující díly mohou způsobit vážná zranění.
- **Pracujte s radiálním liselem pouze s nasazenými lisovacími kleštěmi, lisovacími kleštěmi Mini, lisovacím kroužkem s mezikleštěmi.** Proces lisování spusťte jen tehdy, vytváříte-li lisovaný spoj. Bez protitlaku vyvíjeného lisovacím spojem dochází k zbytečnému vysokému namáhání stroje, lisovacích kleští, lisovacích kleští Mini, lisovacího kroužku a mezikleští.
- **Před použitím lisovacích kleští, lisovacích kroužků s mezikleštěmi (lisovacích čelistí, lisovacích ok s mezikleštěmi) jiných výrobců zkontrolujte, jestli jsou vhodné pro radiální lisy REMS.** Lisovací kleště, lisovací kroužky s mezikleštěmi jiných výrobců mohou být používány v REMS Power-Press SE, REMS Power-Press, REMS Power-Press ACC, REMS Akku-Press a REMS Akku-Press ACC, pokud jsou tyto dimenzovány na potřebnou posuvovou sílu 32 kN, mechanicky se hodí do pohonných strojů REMS, mohou být řádně zajištěny a na konci jejich životnosti popř. při přetížení bez nebezpečí prasknou, např. bez rizika odletujících dílů lisovacích kleští. Doporučuje se používat pouze lisovací kleště, lisovací kroužky a mezikleště, které jsou dimenzovány proti únavovému lomu s bezpečnostním násobkem $\geq 1,4$, tzn. při potřebné posuvové síle 32 kN odolají posuvové síle až 45 kN. Přečtěte a dodržte tento návod k obsluze a bezpečnostní pokyny příslušného výrobce/dodavatele lisovacích kleští, lisovacích kroužků s mezikleštěmi a návod k montáži výrobce/dodavatele lisovacího systému s lisovacími tvarovkami a dodržte případná zde uvedená omezení použití. V případě nedodržení pokynů hrozí nebezpečí zlomení a odletující díly mohou způsobit vážná zranění. Lisovací kleště, lisovací kroužky s mezikleštěmi (lisovací čelisti, lisovací oka s mezikleštěmi) jiných výrobců nejsou společností REMS schválené pro REMS Power-Press E.
- **Axiální lisy provozujte pouze s úplně nasazenými lisovacími hlavami.** Při nedodržení existuje nebezpečí zlomení a odletující díly mohou způsobit vážná poranění.
- **Umístěte otočné pouzdro (27) Power-Press XL ACC odpovídajícím způsobem podle použitých lisovacích kleští/mezikleští, viz. 2.2. Existuje jinak nebezpečí zranění.**
- **Dbejte na to, aby rozšiřovací hlavy byly našroubovány na rozšiřovací přípravek až na doraz.** Při nedodržení existuje nebezpečí zlomení a odletující díly mohou způsobit vážná poranění.
- **Používejte pouze nepoškozené lisovací kleště, lisovací kleště Mini, lisovací kroužky, mezikleště, lisovací hlavy, rozšiřovací hlavy.** Poškozené lisovací kleště, lisovací kleště Mini, lisovací kroužky, mezikleště, lisovací hlavy, rozšiřovací hlavy se mohou vzpříčit či zlomit a/nebo lisovaný spoj může být chybný. Poškozené lisovací kleště, lisovací kleště Mini, lisovací kroužky, mezikleště, lisovací hlavy, rozšiřovací hlavy se nesmějí opravovat. Při nedodržení existuje nebezpečí zlomení a odletující díly mohou způsobit vážná poranění.
- **Před montáží nebo demontáží lisovacích kleští, lisovacích kleští Mini, lisovacích kroužků, mezikleští, lisovacích hlav, rozšiřovacích hlav vytáhněte síťovou zástrčku ze zásuvky nebo vyjměte akumulátor.** Hrozí nebezpečí zranění.
- **Dodržujte předpisy o údržbě elektrického nářadí a pokyny k údržbě lisovacích kleští, lisovacích kleští Mini, lisovacích kroužků, mezikleští, lisovacích hlav, rozšiřovacích hlav.** Dodržování předpisů o údržbě má pozitivní vliv na životnost elektrického nářadí, lisovacích kleští, lisovacích kleští Mini, lisovacích kroužků, mezikleští, lisovacích hlav a rozšiřovacích hlav.
- **Pravidelně kontrolujte, zda nejsou přírodní vedení a prodlužovací kabely elektrického nářadí poškozené.** V případě poškození je nechte vyměnit kvalifikovaným odborníkem nebo některou z autorizovaných smluvních servisních dílen REMS.
- **Předávejte elektrické nářadí pouze poučeným osobám.** Mladiství smějí s elektrickým nářadím pracovat pouze v případě, pokud jsou starší 16 let, je to potřebné k dosažení jejich výcvikového cíle a pokud se tak děje pod dohledem odborníka.
- **Děti a osoby, které na základě svých fyzických, smyslových či duševních schopností nebo své nezkušenosti či nevědomosti nejsou s to tento elektrický přístroj bezpečně obsluhovat, jej nesmějí používat bez dozoru nebo pokynů odpovědné osoby.** V opačném případě vzniká nebezpečí chybné obsluhy a zranění.
- **Používejte pouze schválené a příslušně označené prodlužovací kabely s dostatečným průřezem vedení.** Používejte prodlužovací kabely do délky 10 m s průřezem vedení 1,5 mm², od 10 do 30 m s průřezem vedení 2,5 mm².

Bezpečnostní pokyny pro akumulátory

VAROVÁNÍ

Přečtěte si všechny bezpečnostní pokyny, nařízení, ilustrace a technické údaje, které jsou součástí tohoto elektrického nářadí. Nedostatků při dodržování následujících pokynů mohou způsobit úraz elektrickým proudem, požár nebo těžká zranění.

Všechny bezpečnostní pokyny a instrukce si uschovejte do budoucna.

- **Používejte akumulátor pouze v elektrickém nářadí REMS.** Jen tak může být akumulátor chráněn před nebezpečným přetížením.

- **Používejte pouze originální REMS akumulátory s napětím odpovídajícím napětí uvedenému na výkonovém štítku.** Používání jiných akumulátorů může vést ke zraněním a nebezpečí požáru díky vybuchujícím akumulátorům.
- **Používejte akumulátor a rychlonabíječku pouze v uvedeném rozsahu pracovních teplot.**
- **Nabíjejte REMS akumulátory pouze v REMS rychlonabíječce.** V případě použití nevhodné nabíječky hrozí nebezpečí požáru.
- **Před prvním použitím úplně nabijte akumulátor v REMS rychlonabíječce, abyste dosáhli plného výkonu akumulátoru.** Akumulátory jsou dodávány částečně nabitě.
- **Zasuňte akumulátor kolmo a bez násilí do šachty akumulátoru.** Hrozí nebezpečí ohnutí kontaktů a poškození akumulátoru.
- **Chraňte akumulátor před horkem, slunečním zářením, ohněm, vlhkem a mokrem.** Hrozí nebezpečí výbuchu a požáru.
- **Zasuňte REMS akumulátory kolmo a bez násilí do šachty akumulátoru.** Hrozí nebezpečí ohnutí kontaktů a poškození akumulátoru.
- **Chraňte akumulátory před horkem, slunečním zářením, ohněm, vlhkem a mokrem.** Hrozí nebezpečí výbuchu a požáru.
- **Neotevírejte akumulátory a neprovádějte na nich žádné úpravy.** Hrozí nebezpečí výbuchu a požáru následkem zkratu.
- **Nepoužívejte akumulátor s poškozeným pláštěm nebo poškozenými kontakty.** V případě poškození a neodborného použití mohou z akumulátoru unikat páry. Páry mohou dráždit dýchací cesty. Přiveďte čerstvý vzduch a v případě potíží vyhledejte lékařskou pomoc.
- **V případě chybného použití může z akumulátoru vytékat kapalina. Nedotýkejte se kapaliny.** Kapalina unikající z akumulátoru může způsobit podráždění kůže nebo popáleniny. Pokud dojde k potřísnění kůže, ihned ji opláchněte vodou. Pokud se kapalina dostane do očí, důkladně je vypláchněte vodou a poté vyhledejte lékařskou pomoc.
- **Dodržujte bezpečnostní pokyny vytištěné na akumulátoru a rychlonabíječce.**
- **Nepoužívaný akumulátor se nesmí dotýkat kancelářských svorek, mincí, klíčů, hřebíků, šroubů nebo jiných malých kovových předmětů, protože by mohly způsobit zkrat na kontaktech.** Hrozí nebezpečí výbuchu a požáru následkem zkratu.
- **Před delším uloženíím nebo uskladněním elektrického nářadí vyjměte akumulátor.** Chraňte kontakty akumulátoru před zkratem, např. krytkou. Snižte se tím riziko vytečení kapaliny z akumulátoru.
- **Vadné akumulátory nesmějí být likvidovány s běžným domovním odpadem.** Vadné akumulátory předávejte některé autorizované smluvní servisní dílně REMS nebo podniku pro likvidaci odpadu. Dodržujte národní předpisy. Viz také 6. Likvidace.
- **Uschovejte akumulátory mimo dosah dětí.** Akumulátory mohou při spolknutí ohrozit život, ihned vyhledejte lékařskou pomoc.
- **Nedotýkejte se vyteklých akumulátorů.** Kapalina unikající z akumulátoru může způsobit podráždění kůže nebo popáleniny. Pokud dojde k potřísnění kůže, ihned ji opláchněte vodou. Pokud se kapalina dostane do očí, důkladně je vypláchněte vodou a poté vyhledejte lékařskou pomoc.
- **Pokud jsou akumulátory vybité, vyjměte je z ručního přístroje.** Snižte se tím riziko vytečení kapaliny z akumulátorů.
- **Nikdy baterie nenabíjejte, nikdy je nerozebírejte, nevhazujte je nikdy do ohně ani je nezkratujte.** Baterie mohou způsobit požár a prasknout. Hrozí nebezpečí zranění.

Vysvětlení symbolů

VAROVÁNÍ

Nebezpečí se středním stupněm rizika, které by mohlo při nerespektování mít za následek smrt nebo těžká zranění (nevrátná).

UPOZORNĚNÍ

Nebezpečí s nízkým stupněm rizika, které by při nerespektování mohlo mít za následek lehká zranění (vrátná).

OZNÁMENÍ

Věcné škody, žádné bezpečnostní upozornění! Žádné nebezpečí zranění.



Před použitím čtěte návod k použití



Použijte ochranu očí



Použijte ochranu sluchu



Elektrický přístroj odpovídá třídě ochrany II



Ekologicky přijatelná likvidace



Značka shody CE

1. Technická data

Použití ke stanovenému účelu

VAROVÁNÍ

REMS radiální lisy jsou určeny k výrobě lisovaných spojení všech běžných systémů s lisovanými tvarovkami.

REMS dělič kleští jsou určeny k dělení závitových tyčí až do třídy pevnosti 4.8 (400 N/mm²).

REMS kabelové nůžky jsou určeny k dělení elektrických kabelů ≤ 300 mm² ($\varnothing 30$ mm).

REMS axiální lisy jsou určeny k výrobě spojení s tlakovými kroužky.
REMS rozšiřovače trubek jsou určeny k rozšiřování a kalibraci trubek.
REMS akumulátory jsou určeny k napájení REMS akumulátorových pohonných jednotek a REMS akumulátorových LED svítilen energií. Řiďte se napětím akumulátorů.
Rychlonabíječky jsou určeny k nabíjení REMS akumulátorů.
Všechna další použití neodpovídají určení a jsou proto nepřijatelná.

1.1. Rozsah dodávky

Elektrické radiální lisy / rozšiřovače trubek: pohonná jednotka, návod k obsluze, kufr z ocelového plechu.
Akumulátorové lisy / rozšiřovače trubek: pohonná jednotka, akumulátor Li-Ion, rychlonabíječka, návod k obsluze, kufr z ocelového plechu.

1.2. Objednávací čísla

REMS Power-Press SE pohonná jednotka	572101
REMS Power-Press pohonná jednotka	577001
REMS Power-Press ACC pohonná jednotka	577000
REMS Power-Press XL ACC	579000
REMS Mini-Press ACC pohonná jednotka Li-Ion	578001
REMS Mini-Press 22 V ACC pohonná jednotka Li-Ion	578002
REMS Akku-Press pohonná jednotka Li-Ion	571003
REMS Akku-Press ACC pohonná jednotka Li-Ion	571004
REMS Ax-Press 25 ACC pohonná jednotka Li-Ion	573003
REMS Ax-Press 25 L ACC pohonná jednotka Li-Ion	573004
REMS Ax-Press 30 pohonná jednotka Li-Ion	573008
REMS Ax-Press 40 pohonná jednotka Li-Ion	573006
REMS Akku-Ex-Press Cu ACC pohonná jednotka Li-Ion	575006
REMS Akku-Ex-Press P pohonná jednotka Li-Ion	575009
REMS Akku-Ex-Press P ACC pohonná jednotka Li-Ion	575008
REMS Akku-Ex-Press Q & E ACC pohonná jednotka Li-Ion	575005
REMS Power-Ex-Press Q & E ACC pohonná jednotka	575007
Rozšiřovací přípravek 6–40 mm, ½–1½"	575100
Rozšiřovací přípravek 54–63 mm, 2"	575101
REMS akumulátor Li-Ion 14,4 V, 1,5 Ah	571545
REMS akumulátor Li-Ion 14,4 V, 3,0 Ah	571555
REMS akumulátor Li-Ion 21,6 V, 1,5 Ah	571570
REMS akumulátor Li-Ion 21,6 V, 2,5 Ah	571571
Rychlonabíječka Li-Ion/Ni-Cd 230 V	571560
Rychlonabíječka Li-Ion 230 V	571575
Napěťový napáječ Li-Ion 230 V, pro akumulátory 14,4 V	571565
Kufr z ocelového plechu Power-Press SE	570280
Kufr z ocelového plechu REMS Power-Press	570280
Kufr z ocelového plechu REMS Power-Press ACC	570280
Transportní bedna XL REMS Power-Press XL ACC	579240
Kufr z ocelového plechu REMS Mini-Press ACC / Mini Press 22 V ACC	578290
Kufr z ocelového plechu REMS Akku-Press / Akku-Press ACC	571290
Kufr z ocelového plechu REMS Ax-Press 30 / Ax-Press 40	573282
Kufr z ocelového plechu REMS Akku-Ex-Press Q & E ACC	578290
Kufr z ocelového plechu REMS Ax-Press 25 ACC a Ax-Press 25 L ACC	578290
Kufr z ocelového plechu REMS Akku-Ex-Press Cu ACC	578290
Kufr z ocelového plechu REMS Akku-Ex-Press P / Akku-Ex-Press P ACC	578290
Kufr z ocelového plechu Combi Set REMS Ax-Press 25 ACC a Akku-Ex-Press P ACC	573284
REMS CleanM	140119

1.3. Pracovní rozsah

REMS Mini-Press ACC / Mini Press 22 V ACC radiální lis na výrobu lisovaných spojení všech běžných systémů s lisovanými tvarovkami na ocelových trubkách, trubkách z nerezavějící oceli, měděných trubkách, plastových trubkách, vrstvených trubkách Ø 10–40 mm Ø ¾–1¼"

Radiální lisy REMS Power-Press / Power-Press ACC / Power-Press XL ACC a REMS Akku-Press / Akku-Press ACC k výrobě lisovaných spojení všech běžných systémů s lisovanými tvarovkami na trubkách z oceli, nerezavějící oceli, mědi, plastů, vrstvených plastů Ø 10–108 mm Ø ¾–4"

Axiální lisy na výrobu spojení s tlakovými kroužky (spojení s převlečnými kroužky) na trubky z nerezavějící oceli, měděné trubky, plastové trubky, vrstvené trubky Ø 12–40 mm

REMS Akku-Ex-Press Q & E ACC k rozšiřování trubek/kroužků systému Uponor Quick & Easy Ø 16–40 mm Ø ¾–1½"

REMS Power-Ex-Press Q & E ACC k rozšiřování trubek/kroužků systému Uponor Quick & Easy Ø 16–63 mm Ø ½–2"

REMS Akku-Ex-Press Cu ACC k rozšiřování a kalibraci měkkých měděných trubek, měkkých hliníkových trubek, měkkých přesných ocelových trubek, měkkých nerezových ocelových trubek Ø 8–42 mm Ø ¾–1¼"

REMS Akku-Ex-Press P a REMS Akku-Ex-Press P ACC k rozšiřování plastových trubek, vrstvených trubek Ø 12–40 mm

Rozsah provozní teploty

REMS lisy s akumulátorem	–10 °C – +60 °C (14 °F – +140 °F)
Akumulátor	–10 °C – +60 °C (14 °F – +140 °F)
Rychlonabíječka	0 °C – +40 °C (32 °F – +113 °F)
Síťové poháněné lisy	–10 °C – +60 °C (14 °F – +140 °F)
Rozmezí teploty skladování	> 0 °C (32 °F)

1.4. Posuvná síla

Posuvná síla radiálních lisů, bez radiálního lisu Mini	32 kN
Posuvná síla REMS Mini-Press ACC / Mini Press 22 V ACC	22 kN
Posuvná síla REMS Ax-Press 25 ACC	20 kN
Posuvná síla REMS Ax-Press 25 L ACC	13 kN
Posuvná síla REMS Ax-Press 30 / Ax-Press 40	30 kN
Posuvná síla REMS Akku-Ex-Press Cu ACC / P / P ACC / Q & E ACC	20 kN
Posuvná síla REMS Power-Ex-Press Q & E ACC	34 kN

Uvedené síly jsou jmenovitými silami.

1.5. Elektrické hodnoty

REMS Power-Press SE	} 230 V~; 50–60 Hz; 450 W; 1,8 A 110 V~; 50–60 Hz; 450 W S3 20% (AB 2/10 min) ochranná izolace, odrušeno proti jiskření
REMS Power-Press	
REMS Power-Press ACC	
REMS Power-Press XL ACC	
REMS Power-Ex-Press Q & E ACC	
REMS Mini-Press ACC	} 14,4 V =; 1,5 Ah 14,4 V =; 3,0 Ah
REMS Ax-Press 25 ACC / 25 L ACC	
REMS Akku-Ex-Press Cu ACC	
REMS Akku-Ex-Press P	
REMS Akku-Ex-Press P ACC	
REMS Akku-Ex-Press Q & E ACC	} 21,6 V =; 1,5 Ah / 21,6 V =; 2,5 Ah
REMS Mini-Press 22 V ACC	
REMS Ax-Press 30	
REMS Akku-Press, Akku-Press ACC	
REMS Ax-Press 40	
Rychlonabíječka Li-Ion/Ni-Cd	Input 230 V~; 50–60 Hz; 65 W Output 10,8–18 V = ochranná izolace, odrušeno proti jiskření
Rychlonabíječka Li-Ion	Input 110 V~; 50–60 Hz; 65 W Output 10,8–18 V = ochranná izolace, odrušeno proti jiskření
Rychlonabíječka Li-Ion	Input 230 V~; 50–60 Hz; 70 W Output 10,8–21,6 V = ochranná izolace, odrušeno proti jiskření
Rychlonabíječka Li-Ion	Input 110 V~; 50–60 Hz; 70 W Output 10,8–21,6 V = ochranná izolace, odrušeno proti jiskření
Napěťový napáječ	Input 230 V~; 50–60 Hz Output 14,4 V =; 6 A–33 A ochranná izolace, odrušeno proti jiskření
Napěťový napáječ	Input 110 V~; 50–60 Hz Output 14,4 V =; 6 A–33 A ochranná izolace, odrušeno proti jiskření

1.6. Rozměry

REMS Power-Press SE	430×118×85 mm (16,9"×4,6"×3,3")
REMS Power-Press, Power-Press ACC	370×235×85 mm (14,6"×9,2"×3,3")
REMS Power-Press XL ACC	525×255×90 mm (20,7"×10,0"×3,5")
REMS Mini-Press ACC	288×260×80 mm (11,3"×10,2"×3,1")
REMS Mini-Press ACC	273×260×75 mm (10,7"×10,2"×3,0")
REMS Akku-Press, Akku-Press ACC	338×298×85 mm (13,3"×11,7"×3,3")
REMS Ax-Press 25 ACC	295×260×80 mm (11,6"×10,2"×3,3")
REMS Ax-Press 25 L ACC	325×260×80 mm (12,8"×10,2"×3,1")
REMS Ax-Press 30	290×235×75 mm (11,4"×9,2"×3,0")
REMS Ax-Press 40	330×320×85 mm (13"×12,6"×3,3")
REMS Akku-Ex-Press Cu ACC	265×260×80 mm (10,4"×10,2"×3,1")
REMS Akku-Ex-Press P, Akku-Ex-Press P ACC	275×260×80 mm (10,8"×10,2"×3,1")
REMS Akku-Ex-Press Q & E ACC	290×260×80 mm (11,4"×10,2"×3,1")
REMS Power-Ex-Press Q & E ACC	420×245×81 mm (16,5"×9,6"×3,2")

1.7. Hmotnosti

REMS Power-Press SE pohonná jednotka	4,7 kg (10,4 lb)
REMS Power-Press / ACC pohonná jednotka	4,7 kg (10,4 lb)
REMS Power-Press XL ACC	5,5 kg (12,1 lb)
REMS Mini-Press ACC pohonná jednotka bez aku	2,1 kg (4,5 lb)
REMS Mini-Press 22 V ACC pohonná jednotka bez aku	2,1 kg (4,5 lb)
REMS Akku-Press / ACC pohonná jednotka bez aku	3,8 kg (8,3 lb)
REMS Ax-Press 25 ACC pohonná jednotka bez aku	2,6 kg (5,6 lb)
REMS Ax-Press 25 L ACC pohonná jednotka bez aku	2,8 kg (6,1 lb)
REMS Ax-Press 30 pohonná jednotka bez aku	3,9 kg (8,6 lb)

REMS Ax-Press 40 pohonná jednotka bez aku	5,4 kg	(11,8 lb)
REMS Akku-Ex-Press Cu ACC pohonná jednotka bez aku	2,3 kg	(5,0 lb)
REMS Akku-Ex-Press P / ACC pohonná jednotka bez aku	2,0 kg	(4,4 lb)
REMS Akku-Ex-Press Q & E ACC poh. jednotka bez aku	2,0 kg	(4,4 lb)
REMS Power-Ex-Press Q & E ACC pohonná jednotka	5,6 kg	(12,2 lb)
REMS Akku Li-Ion 14,4 V, 15 Ah	0,3 kg	(0,6 lb)
REMS Akku Li-Ion 14,4 V, 3,0 Ah	0,5 kg	(1,1 lb)
REMS Akku Li-Ion 21,6 V, 1,5 Ah	0,4 kg	(0,9 lb)
REMS Akku Li-Ion 21,6 V, 2,5 Ah	0,4 kg	(0,9 lb)
Lisovací kleště (průměr)	1,8 kg	(3,9 lb)
Lisovací kleště Mini (průměr)	1,2 kg	(2,6 lb)
Lisovací hlavy (pár, průměr)	0,3 kg	(0,6 lb)
Rozšiřovací hlava (průměr)	0,2 kg	(0,4 lb)
Mezikleště Z2	2,0 kg	(4,8 lb)
Mezikleště Z4	3,6 kg	(7,8 lb)
Mezikleště Z5	3,8 kg	(8,2 lb)
Mezikleště Z6	5,5 kg	(12,1 lb)
Lisovací kroužek M54 (PR-3S)	3,1 kg	(6,7 lb)
Lisovací kroužek U75 (PR-3B)	2,7 kg	(5,9 lb)

1.8. Hladina hluku

Emisní hodnota na pracovišti			
REMS Power-Press SE	$L_{pA} = 76$ dB	$L_{WA} = 87$ dB	$K = 3$ dB
REMS Power-Press /ACC /XL ACC	$L_{pA} = 81$ dB	$L_{WA} = 92$ dB	$K = 3$ dB
REMS Mini-Press ACC /22 V ACC	$L_{pA} = 73$ dB	$L_{WA} = 84$ dB	$K = 3$ dB
REMS Akku-Press /ACC	$L_{pA} = 74$ dB	$L_{WA} = 85$ dB	$K = 3$ dB
REMS Ax-Press 25 ACC /L ACC	$L_{pA} = 73$ dB	$L_{WA} = 84$ dB	$K = 3$ dB
REMS Ax-Press 30 / Ax-Press 40	$L_{pA} = 74$ dB	$L_{WA} = 85$ dB	$K = 3$ dB
REMS Akku-Ex-Press Cu ACC	$L_{pA} = 73$ dB	$L_{WA} = 84$ dB	$K = 3$ dB
REMS Akku-Ex-Press P /ACC	$L_{pA} = 73$ dB	$L_{WA} = 84$ dB	$K = 3$ dB
REMS Akku-Ex-Press Q & E ACC	$L_{pA} = 73$ dB	$L_{WA} = 84$ dB	$K = 3$ dB
REMS Power-Ex-Press Q & E ACC	$L_{pA} = 81$ dB	$L_{WA} = 92$ dB	$K = 3$ dB

1.9. Vibrace

Průměrná efektivní hodnota zrychlení $< 2,5$ m/s² $K = 1,5$ m/s²

Udávaná emisní hodnota kmitání byla změněna podle normovaného zkušebního postupu a může být použita pro srovnání s jiným elektrickým nářadím. Udávaná emisní hodnota kmitání může být také použita k počátečnímu odhadu přerušení chodu.

⚠ UPOZORNĚNÍ

Emisní hodnota kmitání se může během skutečného používání elektrického nářadí odlišovat od udávané hodnoty, v závislosti na druhu a způsobu, kterým bude elektrické nářadí používáno. V závislosti na skutečných podmínkách použití (přerušovaný chod) může být žádoucí, stanovit pro ochranu obsluhy bezpečnostní opatření.

2. Uvedení do provozu

⚠ UPOZORNĚNÍ

Po delší době skladování pohonné jednotky musí být před obnoveným uvedením do provozu nejdříve stisknut přetlakový ventil stlačením tlačítka pro navrácení do původní polohy (13). Pokud je zaseklý nebo jde ztuha, nesmí být lisováno. Pohonná jednotka se musí nechat zkontrolovat autorizovanou smluvní servisní dílnou REMS.

⚠ UPOZORNĚNÍ

Transportní hmotnost přes 35 kg je nutno nést minimálně 2 osobami.

Pro použití REMS lisovacích kleští, REMS lisovacích kleští Mini, REMS lisovacích kroužků s mezikleštěmi, REMS lisovacích hlav a REMS rozšiřovacích hlav pro různé systémy spojování trubek platí vždy aktuální prodejní podklady REMS, viz také www.rems.de → Ke stažení → Katalogy výrobků, prospekty. Budou-li výrobcem systému změněny komponenty systému spojování trubek nebo nově uvedeny na trh, musí být aktuální stav použití poptán u firmy REMS (faxem +49 7151 17 07 - 110 nebo e-mailem info@rems.de). Změny a omyly vyhrazeny.

2.1. Připojení k el. síti

⚠ VAROVÁNÍ

Věnujte pozornost síťovému napětí! Před připojením pohonné jednotky, resp. rychlonabíječky se přesvědčte, zda napětí uvedené na výkonovém štítku odpovídá napětí sítě. Na stavbách, ve vzhledném prostředí, ve vnitřních a venkovních prostorech nebo u srovnatelných typů instalace používejte elektrické nářadí zapojené do elektrické sítě pouze se proudovým chráničem (FI), který přeruší proud elektrického proudu, pokud svodový proud do země překročí 30 mA za 200 ms.

Akumulátory

⚠ OZNÁMENÍ

Vkládejte akumulátor 14,4 V (25) do pohonné jednotky, popř. do rychlonabíječky vždy kolmo. Šikmým vkládáním se poškodí kontakty a může dojít ke kratu a tím k poškození akumulátoru.

Hluboké vybití podpětím

Napětí se nesmí u akumulátorů Li-Ion dostat pod hodnotu minimálního napětí, jinak může dojít „hlubokým vybitím“ k poškození akumulátoru. Články REMS akumulátoru Li-Ion jsou při dodání přednabity na ca. 40 %. Proto musí být akumulátory Li-Ion před použitím nabity a pravidelně dobíjeny. Pokud bude tento předpis výrobce článků nerespektován, může být akumulátor Li-Ion díky hlubokému vybití poškozen.

Hluboké vybití skladováním

Pokud bude relativně málo nabíjený akumulátor Li-Ion skladován, může se při delším skladování díky samovybití hluboce vybit a tím poškodit. Akumulátory Li-Ion musí být proto před skladováním nabity a nejspíše každých šest měsíců dobity a před opětovným zatížením bezpečně ještě jednou nabity.

⚠ OZNÁMENÍ

Před použitím akumulátor nabíjte. Akumulátory Li-Ion pro zamezení hlubokého vybití pravidelně dobíjte. Při hlubokém vybití dojde k poškození akumulátoru.

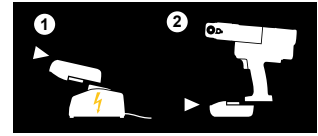
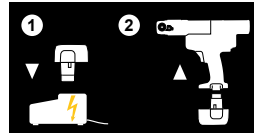

Pro nabíjení používejte pouze rychlonabíječku REMS. Nové a delší dobu nepoužívané akumulátory Li-Ion dosáhnou teprve po více nabíjeních plnou kapacitu. Nesmí být nabíjeny baterie, které nejsou určeny pro opětovné nabíjení.

Kontrola stavu nabití pro všechny akumulátorové lisy Li-Ion

Všechny akumulátorové lisy REMS jsou od 2011-01-01 vybaveny elektronickou kontrolou stavu nabití s ukazatelem stavu nabití pomocí 2-barevné zeleno/červené LED. LED svítí zeleně, pokud je akumulátor plně nabit nebo ještě dostatečně nabit. LED svítí červeně, pokud musí být akumulátor nabit. Pokud nastane tento stav během lisování a lisovací cyklus nebude ukončen, musí být lisování dokončeno nabitým akumulátorem Li-Ion. Když není pohonný stroj používán, zhasne LED po ca. 2 hodinách, rozsvítí se však při opětovném zapnutí pohonné jednotky.

Odstupňovaný ukazatel stavu nabití (26) akumulátorů Li-Ion 21,6 V

Odstupňovaný ukazatel stavu nabití indikuje pomocí 4 LED stav nabití akumulátoru. Po stisknutí tlačítka se symbolem baterie se na několik sekund rozsvítí alespoň jedna LED. Čím více LED svítí zeleně, tím je akumulátor více nabitý. Pokud bliká jedna LED červeně, musí se akumulátor nabít.

Rychlonabíječka Li-Ion/Ni-Cd a rychlonabíječka Li-Ion (č. v. 571560 a č. v. 571575)

Když je síťová zástrčka zasunutá, trvale svítí levá zelená kontrolka. Je-li akumulátor zasunutý do rychlonabíječky, zelená kontrolka bliká, když se akumulátor nabíjí. Svítí-li zelená kontrolka trvale, je akumulátor nabitý. Když bliká červená kontrolka, je akumulátor pokažený. Ukazuje-li kontrolka červeně trvalé světlo, leží teplota rychlonabíječky a / nebo akumulátoru mimo dovolený pracovní rozsah rychlonabíječky od 0°C do +40°C.

⚠ OZNÁMENÍ

Rychlonabíječky nejsou vhodné pro použití venku.

2.2. Montáž (výměna) lisovacích kleští, lisovacích kleští Mini (obr. 1 (1)), lisovacích kleští (4G) (obr. 15), lisovacích kleští (S) (obr. 16), lisovacího kroužku (PR-3S) s mezikleštěmi (obr. 17), lisovacího kroužku (PR-3B) s mezikleštěmi (obr. 18), lisovacího kroužku 45° (PR-2B) s mezikleštěmi (obr. 19) u radiálních lisů

Vytáhněte zástrčku ze sítě popř. odeberte akumulátor. Používejte pouze lisovací kleště, lisovací kleště Mini, popř. lisovací kroužky s lisovací konturou pro daný systém, odpovídající systému lisovaných tvarovek. Lisovací kleště, lisovací kleště Mini, popř. lisovací kroužky jsou na lisovacích čelistech, popř. lisovacích segmentech popsány písmeny označující lisovací kontury a číslem označujícím velikost. Mezikleště jsou označeny písmenem Z a jedním číslem, které slouží k přiřazení k dovolenému lisovacímu kroužku, který je označen shodně. Lisovací kroužek 45° (PR-2B) se smí nasazovat pouze pod úhlem 45° vůči mezikleštím Z1 / mezikleštím Mini Z1 (obr. 19). Přečtěte a dodržujte návod k montáži výrobce/dodavatele lisovaného systému s lisovanými tvarovkami. Nikdy nelisujte nesprávnými lisovacími kleštěmi, lisovacími kleštěmi Mini popř. lisovacím kroužkem, mezikleštěmi a mezikleště Mini (lisovací kontura, velikost). Lisovací spojení by mohlo být nepoužitelné a stroj i lisovací kleště, lisovací kleště Mini popř. lisovací kroužek, mezikleště a mezikleště Mini by se mohly poškodit.

Je výhodnější položit pohonný stroj na stůl anebo na podlahu. Otočné pouzdro (obr. 20 (27)) REMS Power-Press XL ACC musí být odpovídajícím způsobem umístěno podle použitých lisovacích kleští/mezikleští. Při použití mezikleští Z6 XL musí být otočné pouzdro (27) otáčeno až k zaskočení aretace tak, až toto nezakrývá drážku pohonné skříně. Pro všechny další lisovací kleště/mezikleště otáčejte otočné pouzdro (27) až k zaskočení aretace tak, až toto zakrývá drážku pohonné skříně. Montáž (výměna) lisovacích kleští, lisovacích kleští Mini popř. mezikleští, mezikleště Mini se může provést pouze tehdy, když zajely lisovací válečky (5) zcela nazpět. V případě potřeby stiskněte u REMS Power-Press SE páčku ovládní směru otáček (7) doleva a stiskněte bezpečnostní spínač (8), u REMS Mini-Press ACC, REMS Mini-Press 22 V ACC, REMS Power-Press / Power-Press ACC / Power-Press XL ACC a REMS Akku-Press / Akku-Press ACC držte tlačítko pro navrácení do původní polohy (13), stisknuté tak dlouho, dokud se lisovací válečky (5) úplně nevrátí zpět.

⚠ UPOZORNĚNÍ

Otočné pouzdro (27) umístěte vždy podle použitých lisovacích kleští/mezikleští, až toto zaskočí, nebezpečí uskřípnutí! Otevřete přídržný čep kleští (2). Stiskněte uzavírací kolík / závoru (4) a přídržný čep kleští (2) působením pružiny vyskočí. Nasaďte zvolené lisovací kleště, lisovací kleště Mini (1), mezikleště, mezikleště Mini (19). Zastrčte přídržný

čep kleští (2), až se západkou zajistí uzavírací kolík / závora (4). Přitom stlačte dolů tlačnou lištu / knoflík (3) přímo nad přídržným čepem kleští (2). Nestartujte radiální lisy bez nasazených lisovacích kleští, lisovacích kleští Mini popř. lisovacího kroužku s mezikleštěmi, mezikleště Mini. Nechte proběhnout lisovací chod pouze za účelem výroby lisovacího spojení. Bez lisovacího protitlaku lisovací spojku se pohonný stroj, popř. lisovací kleště, lisovací kleště Mini, lisovací kroužek, mezikleště a mezikleště Mini zbytečně velmi zatěžují.

⚠ UPOZORNĚNÍ

Nikdy nelisujte při nezajištěném přídržném čepu kleští (2). Nebezpečí zlomení, odletující části mohou vést k vážným zraněním!

2.3. Montáž (výměna) lisovacích hlav (14) u axiálních lisů (obr. 6, 9)

Sejměte akumulátor. Poživejte pouze systému odpovídající lisovací hlavy. Lisovací hlavy REMS jsou popsány písmeny pro označení systému s tlakovými kroužky a číslem pro označení velikosti. Přečtěte a dodržujte návod k montáži výrobce/dodavatele používaného systému. Nikdy nelisujte nevhodnými lisovacími hlavami (systém s tlakovými kroužky, velikost). Lisované spojení by mohlo být nepoužitelné a stroj jakož i lisovací hlavy by se mohly poškodit.

Zvolené lisovací hlavy (14) úplně zastrčit, případně otočit, až zacvaknou (kuličková západka). Lisovací hlavy a unášecí vrtání v lisovacím přípravku udržujte čisté.

2.4. Montáž (výměna) rozšiřovací hlavy (16) u REMS Akku-Ex-Press Q & E ACC a REMS Power-Ex-Press Q & E ACC (obr. 7, 8)

Vytáhněte síťovou zástrčku, případně vyndejte akumulátor. Používejte pouze originální rozšiřovací hlavy Uponor Quick & Easy. Přečtěte a dodržujte návod k montáži výrobce/dodavatele používaného systému. Nikdy nerozšiřujte nevhodnými rozšiřovacími hlavami (systém, velikost). Spojení by mohlo být nepoužitelné a stroj jakož i rozšiřovací hlavy by se mohly poškodit. Kužel rozšiřovacího trnu (18) lehce namažte. Našroubujte zvolenou rozšiřovací hlavu až na doraz na rozšiřovací přípravek. Přečtěte a dodržujte návod k montáži výrobce/dodavatele používaného systému. Rozšiřovací hlavy REMS P a Cu nejsou vhodné pro rozšiřovače trubek REMS Akku-Ex-Press Q & E ACC a REMS Power-Ex-Press Q & E ACC a nesmí být proto použity.

Výměna rozšiřovacího přípravku u REMS Power-Ex-Press Q & E ACC

Vytáhněte síťovou zástrčku. Odšroubujte rozšiřovací přípravek (15) z REMS Power-Ex-Press Q & E ACC. Zvolený rozšiřovací přípravek našroubujte až na doraz a rukou utáhněte.

2.5. Montáž (výměna) rozšiřovací hlavy (16) u REMS Akku-Ex-Press Cu ACC (obr. 11)

Vyndejte akumulátor. Lehce namažte kužel rozšiřovacího trnu. Zvolenou rozšiřovací hlavu našroubujte až na doraz na rozšiřovací přípravek (15). Rozšiřovací přípravek musí být nyní nastaven tak, aby posuvná síla pohonné jednotky na konci rozšíření byla zachycována pohonnou jednotkou a ne rozšiřovací hlavou. Proto z pohonné jednotky odšroubujte rozšiřovací přípravek (15) i s našroubovanou rozšiřovací hlavou. Pist posuvu nechte vysunout co nejvíc dopředu, aniž by se zařízení přepnul na zpětný chod. V této poloze musí být rozšiřovací přípravek včetně našroubované rozšiřovací hlavy našroubován na pohonnou jednotku tak, až jsou rozšiřovací čelisti (17) rozšiřovací hlavy (16) úplně otevřeny. V této poloze je nutno rozšiřovací přípravek zajistit kontramaticí (24).

2.6. Montáž (výměna) rozšiřovací hlavy (16) u REMS Akku-Ex-Press P, REMS Akku-Ex-Press P ACC (obr. 10)

Vyndejte akumulátor. Lehce namažte kužel rozšiřovacího trnu (18). Zvolenou rozšiřovací hlavu (16) našroubujte až na doraz na rozšiřovací přípravek (15). Použijte jen rozšiřovací hlavy určené pro daný systém. Rozšiřovací hlavy jsou opatřeny písmenem pro označení systému tlakových kroužků a číslicí pro označení velikosti. Přečtěte a dodržujte návod k montáži výrobce/dodavatele používaného systému. Nikdy nerozšiřujte nevhodnými rozšiřovacími hlavami (systém tlakových kroužků, velikost). Spojení by mohlo být nepoužitelné a zařízení i rozšiřovací hlavy by se mohly poškodit.

⚠ OZNÁMENÍ

Dbejte na to, aby měl tlakový kroužek při pracovním cyklu dostatečný odstup od rozšiřovací hlavy (16), jinak mohou být rozšiřovací čelisti (17) ohnuty nebo mohou prasknout.

3. Provoz

⚠ UPOZORNĚNÍ

Po delší době skladování pohonné jednotky musí být před obnoveným uvedením do provozu nejdříve stisknut přetlakový ventil stlačením tlačítka pro navrácení do původní polohy (13). Pokud je zaseklý nebo jde ztuha, nesmí být lisováno. Pohonná jednotka se musí nechat zkontrolovat autorizovanou smluvní servisní dílnou REMS.

3.1. Radiální lisy (obr. 1 až 5 a 15 až 20)

Před každým použitím musíte zkontrolovat lisovací kleště, lisovací kleště Mini, lisovací kroužek, mezikleště a mezikleště Mini, zejména lisovací obrys (11, 22) lisovacích čelistí (10), resp. všech tří lisovacích segmentů (21), zda nejsou poškozené a opotřebené. Poškozené nebo opotřebené lisovací kleště, lisovací kleště Mini, lisovací kroužky, mezikleště a mezikleště Mini se dále nesmějí používat. Jinak hrozí nebezpečí nesprávného zalisování, příp. nebezpečí úrazu. Před každým použitím je třeba pohonnou jednotkou a příslušnými nasazenými lisovacími kleštěmi, lisovacími kleštěmi Mini, příslušným nasazeným lisovacím kroužkem s mezikleštěmi, resp. mezikleštěmi Mini provést zkušební zalisování

s vloženou lisovací spojkou. Lisovací kleště, lisovací kleště Mini (1), lisovací kroužek (20) s mezikleštěmi, resp. mezikleštěmi Mini přitom musí mechanicky pasovat do pohonné jednotky a musí být možné je řádně zajistit. Po skončení lisování musíte zkontrolovat úplné uzavření lisovacích čelistí (10), lisovacích kroužků (20), lisovacích segmentů (21) jak na jejich vrcholu (obr. 1 a obr. 15 až 19 v místě „A“), tak také na protilehlé straně (obr. 1 a obr. 15 až 19 v místě „B“). Zkontrolujte těsnost spoje (dodržujte specifické národní předpisy, normy, směrnice atd.).

Pokud se při uzavření lisovacích kleští, lisovacích kleští Mini se vytvoří zřetelný hřebenovitý výstupek na plášti lisovací tvarovky, může být lisovaný spoj špatný popř. netěsný (viz. bod 5. – Poruchy).

⚠ UPOZORNĚNÍ

Z důvodu předcházení škodám na lisovacím nářadí dbejte na to, aby nedocházelo u pracovních situacích, které jsou názorně zobrazeny na obr. 12 až 14, k žádnému přepnutí mezi lisovacími kleštěmi, lisovacími kleštěmi Mini, lisovacím kroužkem, mezikleštěmi, mezikleště Mini, tvarovkou a pohonným strojem. Při nedodržení existuje nebezpečí zlomení a odletující díly mohou způsobit vážná poranění.

3.1.1. Pracovní postup

Lisovací kleště, lisovací kleště Mini (1) stlačte rukou tak, aby se lisovací kleště daly nasadit na lisovací tvarovku. Pohonnou jednotku s lisovacími kleštěmi přitom nasadte na lisovací tvarovku kolmo k ose trubky. Uvolněte lisovací kleště tak, aby se uzavřely kolem lisovací tvarovky. Pohonnou jednotku uchopte za držadlo (6) a rukojeť spínače (9).

Položte lisovací kroužek (20) kolem lisovací spojky. Mezikleště/mezikleště Mini (19) vložte do pohonné stroje a zajistěte uzavíracím kolíkem, popřípadě uveďte otočné pouzdro (27) do patřičné polohy, viz. 2.2. Vložte mezikleště / mezikleště Mini (19) do pohonné jednotky a zajistěte přídržným čepem. Rukou stiskněte mezikleště / mezikleště Mini (19) natolik k sobě, aby bylo možné mezikleště / mezikleště Mini přiložit na lisovací kroužek. Uvolněte mezikleště / mezikleště Mini tak, aby zaoblení/polokruhy mezikleští / mezikleští Mini pevně doléhaly na válečky / kuličkové páne lisovacího kroužku a lisovací kroužek na lisovanou tvarovku. U mezikleští Z1 a mezikleští Mini Z1 dbejte na to, že se lisovací kroužek smí nasazovat pouze pod úhlem 45°.

U lisů REMS Power-Press SE přepněte páčku ovládání směru otáček (7) doprava (chod vpřed) a stiskněte bezpečnostní spínač (8). Bezpečnostní spínač (8) držte stisknutý, až je lisování dokončeno a lisovací kleště, příp. lisovací kroužek, jsou uzavřeny. Bezpečnostní spínač okamžitě pusťte. Přepněte páčku ovládání směru otáček (7) doleva (zpětný chod) a stiskněte spínač (8), dokud se lisovací válečky nezasunou a nezareaguje bezpečnostní třecí spojka. Ihned uvolněte bezpečnostní spínač.

⚠ OZNÁMENÍ

Nezatěžujte zbytečně bezpečnostní třecí spojku. Po zavření lisovacích kleští, lisovacího kroužku, resp. po vrácení lisovacích válečků ihned uvolněte bezpečnostní spínač. Bezpečnostní třecí spojka, stejně jako každá třecí spojka, podléhá běžnému opotřebení. Pokud dochází k jejímu zbytečnému zatěžování, opotřebuje se rychleji a může dojít k jejímu zničení.

U REMS Power-Press a REMS Akku-Press držte bezpečnostní spínač (8) stisknutý tak dlouho, až se lisovací kleště, popř. lisovací kroužek zcela uzavřou. Toto je ohlášeno akustickým signálem (cvaknutím). Tlačítko pro navrácení do původní polohy (13) držte stisknuté tak dlouho, až lisovací válečky (5) úplně odjedou zpět.

U REMS Mini-Press ACC, REMS Mini-Press 22V ACC, REMS Akku-Press ACC, REMS Power-Press ACC a REMS Power-Press XL ACC držte bezpečnostní spínač (8) stisknutý tak dlouho, až se lisovací kleště, popř. lisovací kroužek zcela uzavřou. Po ukončeném procesu lisování přepne pohonná jednotka automaticky na zpětný chod (nucený zpětný chod). To je indikováno zvukovým signálem (cvakáním).

Lisovací kleště, lisovací kleště Mini stiskněte rukou tak, až je můžete spolu s pohonným strojem sejmout z lisované tvarovky. Mezikleště, mezikleště Mini, stiskněte rukou tak, až je můžete spolu s pohonným strojem sejmout z lisované tvarovky. Rukou stlačte lisovací kroužek, aby se dal odebrat z lisované tvarovky.

3.1.2. Funkční bezpečnost

U lisů REMS Power-Press SE se proces lisování ukončí po uvolnění bezpečnostního krokovacího spínače (8). K zajištění mechanické bezpečnosti pohonných jednotek v obou koncových polohách lisovacích válečků působí momentově závislá bezpečnostní třecí spojka. Nezatěžujte zbytečně bezpečnostní třecí spojku. REMS Power-Press SE je kromě toho vybaven bezpečnostní elektronikou, která odpojí pohonnou jednotku při přetížení. Poté zpravidla lze pohonnou jednotku dále používat s výjimkou případů, kdy bezpečnostní elektronika opakovaně vypíná pohonnou jednotku po dokončení lisování. V takovém případě musí být pohonná jednotka zkontrolována / opravena v autorizované smluvní servisní dílně REMS. Pokud se pohonná jednotka vypne ještě před dokončením lisování, musí být neprodleně zkontrolována / opravena v autorizované smluvní servisní dílně REMS.

REMS Power-Press a REMS Akku-Press ukončí proces lisování automaticky a vydá přitom akustický signál (cvaknutí).

REMS Mini-Press ACC, REMS Mini-Press 22V ACC, REMS Akku-Press ACC, REMS Power-Press ACC a REMS Power-Press XL ACC ukončí proces lisování automaticky a vydá přitom akustický signál (cvaknutí) a vrátí se automaticky zpět (nucený chod).

OZNÁMENÍ

Je při úplném uzavření lisovacích kleští, lisovacích kleští Mini, lisovacího kroužku, lisovacího segmentu je vytvořeno bezvadné zalisování. Po ukončení lisování je třeba sledovat úplné uzavření lisovacích čelistí (10), lisovacích kroužků (20) případně lisovacích segmentů (21) jak na jejich špičce (obr. 1 a obr. 15 až 19, u „A“) tak na protilehlé straně (obr. 1 a obr. 15 až 19, u „B“). Když při uzavření lisovacích kleští, lisovacích kleští Mini, lisovacího kroužku, lisovacího segmentu vznikne na lisované objímce znatelný otěr, může být lisování chybné, popř. netěsné (viz. bod 5. – Poruchy).

3.1.3. Bezpečnost práce

K zajištění bezpečnosti práce jsou pohonné jednotky vybaveny bezpečnostním (8) ťukacím spínačem. Ten umožňuje kdykoliv, zejména při nebezpečí, okamžitě zastavit chod pohonné jednotky. Pohonné jednotky lze v libovolné poloze přepnout na zpětný chod.

3.2. Axiální lisy (obr. 6, 9)

Respektujte odlišnou pracovní oblast axiálních lisů. Platí vždy aktuální prodejní podklady REMS, viz také www.rems.de → Ke stažení → Katalogy výrobků, prospekty. Dbejte na to, aby lisovací hlavy (14) byly nasazeny do pohonné jednotky tak, aby lisování pokud možno proběhlo v jednom zdvihu. V některých případech to není možné, pak musí být provedeno předlisování a dolisování. K tomu musí být před druhým lisovacím procesem jedna nebo obě lisovací hlavy otočeny o 180°, aby mezi nimi vznikl menší rozstup.

3.2.1. REMS Ax-Press 30 / Ax-Press 40 (obr. 6)

Vložte předmontované spojení s tlakovými kroužky do lisovacích hlav (14). Pohonnou jednotku uchopte za držadlo (6) a rukojeť spínače (9), bezpečnostní spínač (8) držte stisknutý tak dlouho, až tlakový kroužek přiléhá na pás tvarovky. Toto je ohlášeno také akustickým signálem (cvaknutím). REMS Ax-Press 30: po ukončení lisování přepne pohonný stroj automaticky na zpětný chod (nucený chod). Toto je ohlášeno akustickým signálem (cvaknutím). REMS Ax-Press 40: Stiskněte tlačítko pro navrácení do původní polohy (13), až lisovací hlavy (14) úplně odjedou zpět.

Pokud vznikne po uzavření lisovacích hlav zřetelná mezera mezi tlakovým kroužkem a límcem tvarovky pro spojení tlakovými kroužky, může být zalisování vadné resp. netěsné (viz 5. Závady). Přečtěte a dodržujte návod k montáži výrobce/dodavatele lisovaného systému s tlakovými kroužky.

⚠ UPOZORNĚNÍ

Pozor na nebezpečí zmoždění! Nesahejte do prostoru pohybujících se lisovacích hlav (14)!

3.2.2. REMS Ax-Press 25 ACC, REMS Ax-Press 25 L ACC (obr. 9)

Vložte předmontované spojení s tlakovými kroužky do lisovacích hlav (14). Popřípadě musí být u lisu REMS Ax-Press 25 L ACC dosaženo menšího rozstupu lisovacích hlav přesunutím vnější lisovací hlavy do střední polohy pro lisovací hlavy. Pohonnou jednotku držte buď jednou rukou za rukojeť spínače (9) nebo oběma rukama za držák (6) a za rukojeť spínače (9). Bezpečnostní spínač (8) držte tak dlouho stisknutý, až tlakový kroužek přiléhá na pás tvarovky. Pohonná jednotka se potom automaticky přepne na zpětný chod (nucený zpětný chod).

Pokud vznikne po uzavření lisovacích hlav zřetelná mezera mezi tlakovým kroužkem a límcem tvarovky pro spojení tlakovými kroužky, může být zalisování vadné resp. netěsné (viz 5. Závady). Přečtěte a dodržujte návod k montáži výrobce/dodavatele lisovaného systému s tlakovými kroužky.

U systému s tlakovými kroužky IV bude nutno použít rozdílné lisovací hlavy pro jeden rozměr trubky. Přečtěte a dodržujte návod k montáži výrobce/dodavatele lisovaného systému s tlakovými kroužky.

⚠ UPOZORNĚNÍ

Pozor na nebezpečí zmoždění! Nesahejte do prostoru pohybujících se lisovacích hlav (14)!

3.3. Rozšiřovač trubek**3.3.1. REMS Akku-Ex-Press Q & E ACC, REMS Power-Ex-Press Q & E ACC (obr. 7, 8)**

Přečtěte a dodržujte návod k montáži výrobce/dodavatele používaného systému. Q & E kroužek odpovídající velikosti nasuňte na trubku. Rozšiřovací hlavu navedte do trubky a tlačte rozšiřovací hlavu / pohonnou jednotku proti trubce. Zapněte pohonnou jednotku (8). Otevře-li se rozšiřovací hlava, přepne pohonná jednotka automaticky na zpětný chod a rozšiřovací hlava se opět uzavře. U REMS Akku-Ex-Press Q & E ACC bezpečnostní spínač (8) držte nadále stisknutý a nasunujte dále rozšiřovací hlavu / pohonnou jednotku. Přitom trubku lehce otočte. Proces rozšiřování opakujte tak dlouho, až budou rozšiřovací čelisti (17) nasunuty až na doraz do trubky. Čtěte a dodržujte montážní návod výrobce systému. U REMS Power-Ex-Press Q & E ACC pusťte po každém rozšiřování bezpečnostní spínač (8) a vyčkejte, až rozšiřovací trn úplně zajede, potom spínač (8) znovu stiskněte. Postup opakujte tak dlouho, dokud nejsou rozšiřovací čelisti (17) vsunuty do trubky až k dorazu.

3.3.2. REMS Akku-Ex-Press P (obr. 10)

U REMS Akku-Ex-Press P nasuňte tlakový kroužek přes trubku, rozšiřovací hlavu zaveďte až po doraz do trubky a rozšiřovací hlavu / pohonný stroj tlačte proti trubce. Zapněte pohonný stroj (8). Dbejte na to, aby měl tlakový kroužek při pracovním cyklu dostatečný odstup od rozšiřovací hlavy, jinak mohou být rozšiřovací čelisti (17) ohnuty nebo mohou prasknout. Ťukací bezpečnostní

spínač (8) držte stlačený tak dlouho, až je trubka rozšířena. Toto bude avizováno prostřednictvím akustického signálu (cvaknutí). Po krátké prodlevě ke stabilizaci rozšiřované trubky držte tlačítko pro navrácení do původní polohy (13) stisknuté tak dlouho, až rozšiřovací trn (18) zajede zcela zpět. Eventuelně rozšiřujte vícekrát. Přitom trubku lehce otočte. Přečtěte a dodržujte návod k montáži výrobce/dodavatele používaného systému.

3.3.3. REMS Akku-Ex-Press P ACC, REMS Akku-Ex-Press Cu ACC (obr. 10, 11)

U REMS Akku-Ex-Press P ACC nasuňte tlakový kroužek přes trubku, rozšiřovací hlavu zaveďte do trubky až k dorazu a rozšiřovací hlavu/pohonnou jednotku tlačte proti trubce. Zapněte pohonnou jednotku (8). Dbejte na to, aby měl tlakový kroužek během procesu rozšiřování dostatečný odstup od rozšiřovací hlavy, neboť jinak může dojít k ohnutí nebo prasknutí rozšiřovacích čelistí (17). Bezpečnostní spínač (8) držte tak dlouho, až je trubka rozšířena. Toto je ohlášeno také akustickým signálem (cvaknutím). Eventuelně rozšiřujte vícekrát. Přitom trubku lehce otočte. Přečtěte a dodržujte návod k montáži výrobce/dodavatele používaného systému.

U REMS Akku-Ex-Press Cu navedte rozšiřovací hlavu do trubky a tlačte rozšiřovací hlavu/pohonnou jednotku proti trubce. Zapněte pohonnou jednotku. Otevře-li se rozšiřovací hlava, přepne pohonná jednotka automaticky na zpětný chod a automatická hlava se opět zavře. Přečtěte a dodržujte návod k montáži výrobce/dodavatele používaného systému.

3.4. Kontrola stavu nabití s ochranou proti úplnému vybití akumulátoru

Všechny akumulátorové lisy REMS jsou od 2011-01-01 vybaveny elektronickou kontrolou stavu nabití s ukazatelem stavu nabití pomocí 2-barevné zeleno/červené LED (23). LED svítí zeleně, pokud je akumulátor plně nabit nebo ještě dostatečně nabit. LED svítí červeně, pokud musí být akumulátor nabit. Pokud nastane tento stav během lisování a lisovací cyklus nebude ukončen, musí být lisování dokončeno nabitým akumulátorem Li-Ion. Když není pohonný stroj používán, zhasne LED po ca. 2 hodinách, rozsvítí se však při opětovném zapnutí pohonného stroje.

3.5. Odstupňovaný ukazatel stavu nabití (26) akumulátoru Li-Ion s 21,6 V

Odstupňovaný ukazatel stavu nabití indikuje pomocí 4 LED stav nabití akumulátoru. Po stisknutí tlačítka se symbolem baterie se na několik sekund rozsvítí alespoň jedna LED. Čím více LED svítí zeleně, tím je akumulátor více nabitý. Pokud bliká jedna LED červeně, musí se akumulátor nabit.

4. Údržba**⚠ VAROVÁNÍ**

Nehledě na dále uvedenou údržbu je žádoucí, pohonné stroje REMS spolu s všemi nástroji (např. lisovacími kleštěmi, lisovacími kleštěmi Mini, lisovacími kroužky s mezikleštěmi, mezikleště Mini, lisovacími hlavami, rozšiřovacími hlavami) a příslušenstvím (např. akumulátorem, rychlonabíječkou) minimálně jednou ročně předat autorizované smluvní servisní dílně REMS k inspekci a Opakované zkoušce elektrických přístrojů dle EN 62638:2010-08 (VDE 0702).

4.1. Inspekce/Oprava**⚠ VAROVÁNÍ**

Před údržbou a opravami vytáhněte vidlici ze zásuvky příp. sejměte akumulátor! Tyto práce mohou provádět pouze kvalifikovaní odborníci.

Převody pohonných jednotek REMS Power-Press SE pracují bez údržby. Pohybují se v trvalé tukové náplni a nemusejí se proto mazat. Motor REMS Power-Press SE, REMS Power-Press, REMS Power-Press ACC, REMS Power Press XL ACC a REMS Power-Ex-Press Q & E ACC má uhlíkové kartáčky. Ty se opotřebovávají a musí se čas od času zkontrolovat, popř. vyměnit. Používejte pouze originální uhlíkové kartáčky REMS. Pohonná jednotka REMS Power-Press SE je vybavena bezpečnostní třecí spojkou. Ta se opotřebovává, a proto občas musí být kontrolována, příp. vyměněna. Používejte pouze originální REMS bezpečnostní třecí spojkou. U pohonných strojů poháněných akumulátory se opotřebovávají uhlíkové kartáče stejnosměrných motorů (DC-motorů). Tyto nemohou být nahrazeny, musí být vyměněn stejnosměrný motor (DC-motor). U všech elektrohydraulických pohonných strojů se opotřebovávají těsnicí kroužky (O-kroužky). Tyto musí proto být čas od času zkontrolovány popř. vyměněny. Při nedostatečné lisovací síle nebo ztrátě oleje musí být pohonná jednotka přezkoušena příp. opravena autorizovanou smluvní servisní dílnou REMS.

OZNÁMENÍ

Poškozené nebo opotřeбенé lisovací kleště, lisovací kleště Mini, lisovací kroužky, mezikleště, lisovací hlavy, rozšiřovací hlavy nemohou být opravovány.

4.2. Údržba**⚠ VAROVÁNÍ**

Před prováděním údržby vytáhněte vidlici ze zásuvky, příp. sejměte akumulátor!

Lisovací kleště, lisovací kleště Mini, lisovací kroužky, mezikleště, mezikleště Mini, lisovací hlavy a rozšiřovací hlavy, obzvláště jejich uchycení udržujte čisté. Silně znečištěné kovové součásti vyčistěte např. čističem strojů REMS CleanM (obj. č. 140119), poté je opatřete ochranou proti korozi.

Plastové části (např. kryty, akumulátory) čistěte pouze čističem strojů REMS CleanM (obj. č. 140119) nebo jemným mýdlem a vlhkým hadrem. Nepoužívejte domácí čističidla. Tyto obsahují množství chemikálií, které by mohly plastové díly poškodit. Nepoužívejte v žádném případě benzín, terpentýnový olej, ředidlo nebo podobné výrobky k čištění plastových dílů.

Dbejte na to, aby se tekutiny nikdy nedostaly dovnitř elektrického nářadí. Elektrické nářadí nikdy neponořujte do tekutiny.

4.2.1. Lisovací kleště, lisovací kleště Mini, lisovací kroužky, mezikleště, mezikleště Mini

Pravidelně kontrolujte lehký, bezproblémový chod lisovacích kleští, lisovacích kleští Mini, lisovacích kroužků, mezikleští, a mezikleště Mini. Případně lisovací kleště, lisovací kleště Mini, lisovací kroužky, popř. mezikleště vyčistěte a čepy (12) lisovacích čelistí, lisovací segmenty popř. mezikleště, mezikleště Mini (obr. 1, 15–19) namažte strojním olejem, lisovací kleště, lisovací kleště Mini, lisovací kroužky, popř. mezikleště ale nedemontujte! Nánosy na lisovací kontuře (11) odstraňte. Pravidelně kontrolujte funkční stav všech lisovacích kleští, lisovacích kleští Mini, lisovacích kroužků (20) případně lisovacích segmentů (21) jak na jejich špičce (obr. 1 a obr. 15–19, u „A“) tak na protilehlé straně (obr. 1 a obr. 15–19, u „B“). Když při uzavření lisovacích kleští, lisovacích kleští Mini, lisovacího kroužku, lisovacího segmentu vznikne na lisované objímce znatelný ořep, může být lisování chybné, popř. netěsné (viz. bod 5. – Poruchy).

Poškozené anebo opotřebované lisovací kleště, lisovací kleště Mini, lisovací kroužky, mezikleště a mezikleště Mini už nepoužívejte. V případě pochybností

odevzdejte pohonný stroj spolu se všemi lisovacími kleštěmi, lisovacími kleštěmi Mini, lisovacími kroužky, mezikleštěmi a mezikleště Mini smluvní autorizované smluvní servisní dílně firmy REMS k inspekci.

4.2.2. Radiální lisy

Uchycení lisovacích kleští udržujte čisté, obzvláště lisovací válečky (5) a přídržný čep kleští (2) pravidelně čistěte a poté namažte strojním olejem. Pravidelně kontrolujte funkční bezpečnost pohonné jednotky pomocí zalisování s lisovanou spojkou, která vyžaduje největší lisovací sílu. Uzavřou-li se lisovací kleště při tomto lisování úplně, je funkční bezpečnost pohonné jednotky dána. Když se lisovací kleště, lisovací kleště Mini, lisovací kroužek, lisovací segmenty při tomto lisování úplně (viz výše) zavřou, je dána bezpečná funkce pohonné jednotky.

4.2.3. Axální lisy

Lisovací hlavy (14) a upínací vrtání v lisovacím přípravku jakož i lisovací přípravek udržujte čisté.

4.2.4. Rozšiřovač trubek

U REMS Akku-Ex-Press Cu ACC, REMS Akku-Ex-Press P, REMS Akku-Ex-Press P ACC, REMS Akku-Ex-Press Q & E ACC, REMS Power-Ex-Press Q & E ACC udržujte rozšiřovací přípravek (15), rozšiřovací hlavy (16) a rozšiřovací trn (18) v čistotě. Čas od času rozšiřovací trn (18) lehce namažte.

5. Poruchy

Z důvodu předcházení škodám na lisovacím nářadí dbejte na to, aby nedocházelo u pracovních situací, které jsou názorně zobrazeny na obr. 12 až 14, k žádnému přepnutí mezi lisovacími kleštěmi, lisovacími kleštěmi Mini, lisovacím kroužkem, mezikleštěmi, mezikleště Mini, tvarovkou a pohonným strojem.

⚠ UPOZORNĚNÍ

Po delší době skladování pohonné jednotky musí být před obnovením uvedením do provozu nejdříve stisknut přetlakový ventil stlačením tlačítka pro navrácení do původní polohy (13). Pokud je zaseklý nebo jde ztuha, nesmí být lisováno. Pohonná jednotka se musí nechat zkontrolovat autorizovanou smluvní servisní dílnou REMS.

5.1. Porucha: Pohonná jednotka neběží.

Příčina:

- Opotřebované uhlíkové kartáče.
- Vadné připojovací vedení (REMS Power-Press SE, REMS Power-Press, REMS Power-Press ACC, REMS Power-Press XL ACC, REMS Power-Ex-Press Q & E ACC).
- Vybitý nebo vadný akumulátor (REMS akumulátorové pohonné jednotky).
- Vadná pohonná jednotka.

Náprava:

- Nechte vyměnit uhlíkové kartáče popřípadě stejnosměrný motor (DC-motor) odborným personálem nebo autorizovanou smluvní servisní dílnou REMS.
- Nechte vyměnit připojovací vedení odborným personálem nebo autorizovanou smluvní servisní dílnou REMS.
- Nabijte akumulátor rychlonabíječkou Li-Ion/Ni-Cd nebo vyměňte akumulátor.
- Pohonnou jednotku nechte zkontrolovat/opravit autorizovanou smluvní servisní dílnou REMS.

5.2. Porucha: Radiální lis nedokončuje lisování, lisovací kleště, lisovací kleště Mini, lisovací kroužek, mezikleště, lisovací segment se nezavírají úplně.

Příčina:

- Pohonná jednotka se přehřívá (REMS Power-Press SE, REMS Power-Press, REMS Power-Press ACC, REMS Power-Press XL ACC).
- Opotřebované uhlíkové kartáče.
- Vadná třecí spojka (REMS Power-Press SE).
- Vybitý nebo vadný akumulátor (REMS akumulátorové pohonné jednotky).
- Vadná pohonná jednotka.
- Použity nesprávné lisovací kleště, lisovací kleště Mini, nesprávný lisovací kroužek (lisovací obrys, velikost) nebo nesprávné mezikleště, mezikleště Mini.
- Těžký chod nebo závada lisovacích kleští, lisovacích kleští Mini, lisovacího kroužku, mezikleští, mezikleště Mini.

Náprava:

- Nechte pohonnou jednotku ochladit cca 10 minut.
- Nechte vyměnit uhlíkové kartáče popřípadě stejnosměrný motor (DC-motor) odborným personálem nebo autorizovanou smluvní servisní dílnou REMS.
- Nechte ji zkontrolovat nebo opravit autorizovanou smluvní servisní dílnou REMS.
- Nabijte akumulátor rychlonabíječkou Li-Ion/Ni-Cd nebo vyměňte akumulátor.
- Pohonnou jednotku nechte zkontrolovat/opravit autorizovanou smluvní servisní dílnou REMS.
- Zkontrolujte popis lisovacích kleští, lisovacích kleští Mini, lisovacího kroužku, mezikleští, mezikleště Mini a případně je vyměňte.
- Nepoužívejte tyto lisovací kleště, lisovací kleště Mini, lisovací kroužek, mezikleště, mezikleště Mini! Vyčistěte lisovací kleště, lisovací kleště Mini, lisovací kroužek, mezikleště, mezikleště Mini a lehce je namažte strojním olejem nebo je vyměňte za nové.

5.3. Porucha: REMS Power-Press SE vypne opakovaně po ukončení zalisování.

Příčina:

- Vadná pohonná jednotka.

Náprava:

- Pohonnou jednotku nechte zkontrolovat/opravit autorizovanou smluvní servisní dílnou REMS.

5.4. Porucha: Při zavírání lisovacích kleští, lisovacích kleští Mini, lisovacího kroužku, lisovacích segmentů vzniká na lisovací tvarovce zřetelná ostrá hrana.

Příčina:

- Poškozené nebo opotřebované lisovací kleště, lisovací kleště Mini, lisovací kroužek, lisovací segmenty, příp. lisovací obrys.
- Použity nesprávné lisovací kleště, lisovací kleště Mini, nesprávný lisovací kroužek (lisovací obrys, velikost) nebo nesprávné mezikleště, mezikleště Mini.
- Nevhodné sladění lisovacího kroužku, trubky a opěrné tvarovky.

Náprava:

- Vyměňte lisovací kleště, lisovací kleště Mini, lisovací kroužek za nové.
- Zkontrolujte popis lisovacích kleští, lisovacích kleští Mini, lisovacího kroužku, mezikleští, a mezikleště Mini a případně je vyměňte.
- Zkontrolujte kompatibilitu lisovacího kroužku, trubky a opěrné tvarovky. Dodržujte návod k montáži výrobce/dodavatele lisovaného systému s lisovanými tvarovkami, popřípadě jej kontaktujte.

5.5. Porucha: Lisovací čelisti se u nezátížených lisovacích kleští, lisovacích kleští Mini v bodě „A“ a „B“ (obr. 1) uzavřou s přesahem.

Příčina:

- Lisovací kleště, lisovací kleště Mini spadly na podlahu, přítlačná pružina je ohnutá.

Náprava:

- Nechte lisovací kleště, lisovací kleště Mini zkontrolovat v autorizované smluvní servisní dílně REMS.

5.6. Porucha: U axiálních lisů došlo k sevření trubky mezi tlakový kroužek a nákrůžek tvarovky.

Příčina:

- Rozšíření je příliš velké.
- Trubka je nasunutá příliš daleko na opěrnou tvarovku spojky s tlakovými kroužky.
- Nasazena nesprávná rozšiřovací hlava (systém s tlakovými kroužky, velikost).
- Nevhodné sladění tlakového kroužku, trubky a opěrné tvarovky.

Náprava:

- Zkontrolujte, jestli byla použita správná rozšiřovací hlava. Trubka byla několikrát rozšířena. Dodržujte návod k montáži výrobce/dodavatele lisovaného systému s tlakovými kroužky.
- Zkontrolujte, jestli byla použita správná rozšiřovací hlava. Trubka byla několikrát rozšířena. Dodržujte návod k montáži výrobce/dodavatele lisovaného systému s tlakovými kroužky.
- Vyměňte rozšiřovací hlavu.
- Zkontrolujte kompatibilitu tlakového kroužku, trubky a opěrné tvarovky, případně kontaktujte výrobce/dodavatele lisovaného systému s tlakovými kroužky.

5.7. Porucha: U axiálního lisování zůstává po uzavření lisovacích hlav zřetelná mezera mezi tlakovým kroužkem a nákrůžkem tvarovky.

Příčina:

- Trubka sevřená mezi tlakový kroužek a nákrůžek tvarovky, viz 5.5.
- Nasazena nesprávná lisovací hlava (systém s tlakovými kroužky, velikost).
- Vybitý nebo vadný akumulátor (REMS akumulátorové pohonné jednotky).
- Vadná pohonná jednotka.

Náprava:

- Zkontrolujte, jestli byla použita správná rozšiřovací hlava. Trubka byla několikrát rozšířena. Dodržujte návod k montáži výrobce/dodavatele lisovaného systému s tlakovými kroužky.
- Vyměňte lisovací hlavu.
- Nabijte akumulátor rychlonabíječkou Li-Ion/Ni-Cd, vyměňte akumulátor.
- Pohonnou jednotku nechte zkontrolovat/opravit autorizovanou servisní dílnou REMS.

5.8. Porucha: Rozšiřovač nedokončuje rozšíření, rozšiřovací hlava se neotvírá úplně.

Příčina:

- Pohonná jednotka se přehřívá (REMS Power-Ex-Press Q & E ACC).
- Opatřené uhlíkové kartáče (REMS Power-Ex-Press Q & E ACC).
- Vybitý nebo vadný akumulátor (REMS akumulátorové pohonné jednotky).
- Vadná pohonná jednotka.
- Nasazena nesprávná rozšiřovací hlava (systém s tlakovými kroužky, velikost).
- Těžký chod nebo závada rozšiřovací hlavy.
- Chybně nastavený rozšiřovací přípravek (REMS Akku-Ex-Press Cu ACC).
- Vzdálenost mezi tlakovým kroužkem a rozšiřovací hlavou je malá.

Náprava:

- Nechte pohonnou jednotku ochladit cca 10 minut.
- Nechte vyměnit uhlíkové kartáče odborným personálem nebo autorizovanou servisní dílnou REMS.
- Nabijte akumulátor rychlonabíječkou Li-Ion/Ni-Cd nebo vyměňte akumulátor.
- Pohonnou jednotku nechte zkontrolovat/opravit autorizovanou servisní dílnou REMS.
- Vyměňte rozšiřovací hlavu.
- Nepoužívejte tuto rozšiřovací hlavu! Vyčistěte rozšiřovací hlavu a lehce ji namažte strojním olejem nebo ji vyměňte.
- Znovu nastavte rozšiřovací přípravek, viz 2.5.
- Zvětšete vzdálenost mezi tlakovým kroužkem a rozšiřovací hlavou.

6. Likvidace

Pohonné jednotky, akumulátory a rychlonabíječky nesmějí být po skončení životnosti likvidovány v běžném domovním odpadu. Musí být řádně likvidovány podle zákonných předpisů. Lithiové baterie a balíky akumulátorů všech bateriových systémů smějí být zlikvidovány pouze ve vybitém stavu, popř. u ne zcela vybitých lithiových baterií a balíků akumulátorů musí být všechny kontakty překryty např. izolační páskou.

7. Záruka výrobce

Záruční doba činí 12 měsíců od předání nového výrobku prvnímu spotřebiteli. Datum předání je třeba prokázat zasláním originálních dokladů o koupi, jež musí obsahovat datum koupě a označení výrobku. Všechny funkční vady, které se vyskytnou během doby záruky a u nichž bude prokázáno, že vznikly výrobní chybou nebo vadou materiálu, budou bezplatně odstraněny. Odstraňováním závady se záruční doba neprodlužuje ani neobnovuje. Chyby, způsobené přirozeným opotřebením, nepřímým zacházením nebo špatným užitím, nerespektováním nebo porušením provozních předpisů, nevhodnými provozními prostředky, přetížením, použitím k jinému účelu, než pro jaký je výrobek určen, vlastními nebo cizími zásahy nebo z jiných důvodů, za něž REMS neručí, jsou ze záruky vyloučeny.

Záruční opravy smí být prováděny pouze k tomu autorizovanými servisními dílnami REMS. Reklamacie budou uznány jen tehdy, pokud bude výrobek bez předchozích zásahů a v nerozebraném stavu předán autorizované servisní dílně REMS. Nahrazené výrobky a díly přechází do vlastnictví firmy REMS.

Náklady na dopravu do servisu a z něj hradí spotřebitel.

Zákonná práva spotřebitele, obzvláště jeho nároky na záruku při chybách vůči prodejci, zůstávají touto zárukou nedotčena. Tato záruka výrobce platí pouze pro nové výrobky, které budou zakoupeny v Evropské unii, v Norsku nebo ve Švýcarsku a tam používány.

Pro tuto záruku platí německé právo s vyloučením Dohody Spojených národů o smlouvách o mezinárodním obchodu (CISG).

8. Prodloužení záruky výrobce na 5 let

Pro v tomto návodu k použití uvedené pohonné stroje existuje možnost během 30-ti dnů od předání prvnímu uživateli prodloužit záruční dobu shora uvedené záruky výrobce prostřednictvím registrace pohonného stroje pod www.rems.de/service na 5 let.

Nároky z prodloužení záruky výrobce mohou být uplatňovány pouze registrovanými prvními uživateli za podmínky, že výkonový štítek výrobku nebude na pohonném stroji odstraněn nebo změněn a údaje na něm budou čitelné. Postoupení nároků je vyloučeno.

9. Seznamy dílů

Seznamy dílů viz www.rems.de → Ke stažení → Soupisy náhradních dílů.

Preklad originálu návodu na obsluhu

Pre použitie REMS lisovacích klieští, REMS lisovacích klieští Mini, REMS lisovacích krúžkov s medzikliešťami, REMS lisovacích hláv a REMS rozširovacích hláv pre rôzne systémy spájania rúrok platia vždy aktuálne predajné podklady REMS, pozri tiež www.rems.de → Na stiahnutie → Katalógy výrobkov, prospekty. Ak budú výrobcom systému zmenené komponenty systémov spájania rúrok, alebo novo uvedené na trh, musí byť aktuálny stav použitia vyžiadany u firmy REMS (faxom +49 7151 17 07 - 110 alebo e-mailom info@rems.de). Zmeny a omyly vyhradené.

Obr. 1 – 20

1 Lisovacie kliešte / lisovacie kliešte Mini	17 Rozširovacie čefuste
2 Prídržný čap klieští	18 Rozširovací trň
3 Tlačná lišta / gombík	19 Medzikliešte / medzikliešte Mini
4 Uzatvárací kolík / závora	20 Lisovaný krúžok
5 Lisovacie valčeky	21 Lisovaný segment
6 Držadlo	22 Lisovaná kontúra (lisovaný krúžok popr. lisované segmenty)
7 Páčka ovládania smeru otáčiek	23 Ukazovateľ stavu nabitia
8 Bezpečnostný spínač	24 Kontra matica
9 Rukoväť spínača	25 Akumulátor
10 Lisovacia čefuť	26 Odstupňovaný ukazovateľ stavu nabitia (REMS Mini-Press
11 Lisovací obrys (lisovacie kliešte)	22 V ACC)
12 Čap	27 Otočné pouzdro
13 Tlačítko pre navrátenie do pôvodnej polohy	
14 Lisovacie hlavy	
15 Rozširovací prípravok	
16 Rozširovacia hlava	

Všeobecné bezpečnostné pokyny pre elektrické náradie

⚠ VAROVANIE

Prečítajte si všetky bezpečnostné pokyny, nariadenia, ilustrácie a technické údaje, ktoré sú súčasťou tohto elektrického náradia. Nedostatky pri dodržiavaní nasledujúcich pokynov môžu spôsobiť úraz elektrickým prúdom, požiar alebo ťažké zranenia.

Uschovajte všetky bezpečnostné informácie a pokyny pre budúce použitie.

Pojem „elektrické náradie“ uvádzaný v bezpečnostných pokynoch sa týka elektrického náradia napájaného zo siete (so sieťovým káblom) a elektrického náradia napájaného batériou (bez sieťového kábla).

1) Bezpečnosť na pracovisku

- Dbajte o čistotu a primerané osvetlenie pracoviska. Neporiadok a neosvetlené časti pracoviska môžu spôsobiť úraz.
- Vyhýbajte sa práci s elektrickým náradím v prostredí vystavenom nebezpečenstvu výbuchu, v ktorom sa nachádzajú horľavé kvapaliny, plyny alebo prach. Elektrické nástroje spôsobujú tvorbu iskier, ktoré môžu spôsobiť vznietenie prachu alebo výparov.
- Pri používaní elektrického náradia zamedzte prístup deťom a cudzím osobám. V prípade odklonu hrozí strata kontroly nad prístrojom.

2) Elektrická bezpečnosť

- Prípojná vidlica elektrického náradia musí byť zasunutelná do zásuvky. Zmena vidlice nie je povolená. Nepoužívajte zásuvkové lišty v kombinácii s uzemneným elektrickým náradím. Neupravené vidlice a vhodné zásuvky znižujú riziko úderu elektrickým prúdom.
- Vyhýbajte sa fyzickému kontaktu s uzemnenými povrchmi, ako sú potrubia, vykurovacie zariadenia, sporáky a chladničky. V prípade uzemnenia Vášho tela existuje zvýšené riziko zásahu elektrickým prúdom.
- Nevystavujte elektrické náradie dažďu a vlhku. Vniknutie vody do elektrického náradia zvyšuje riziko zásahu elektrickým prúdom.
- Nepoužívajte pripájací kábel na iné účely ako je určený, na nosenie elektrického náradia, zavesenie alebo na vytiahnutie zástrčky zo zásuvky. Udržujte pripájací kábel mimo dosahu tepla, oleja, ostrých hrán alebo pohyblivých častí prístrojov a zariadení. Poškodené alebo skrútené káble zvyšujú riziko úrazu elektrickým prúdom.
- Pri práci pod holým nebom s elektrickým náradím používajte iba predĺžovacie káble, ktoré sú vhodné do exteriéru. Používaním predĺžovacieho kábla vhodného do exteriéru znížite riziko zásahu elektrickým prúdom.
- V prípade nevyhnutnosti použitia elektrického náradia vo vlhkom prostredí používajte prúdový chránič. Používanie prúdového chrániča znižuje riziko zásahu elektrickým prúdom.

3) Bezpečnosť osôb

- Buďte obozretný, dbajte na to, čo robíte a postupujte racionálne pri práci s elektrickým náradím. Nepoužívajte elektrické náradie, ak ste unavený, či pod vplyvom drog, alkoholu alebo liekov. Chvíľa nepozornosti pri používaní elektrického náradia môže spôsobiť vážne zranenie.
- Noste osobné ochranné pracovné prostriedky a vždy noste ochranné okuliare. Nosenie osobných ochranných prostriedkov ako sú protiprachová maska, protišmyková bezpečnostná obuv, ochranná prilba alebo ochrana sluchu, v závislosti od druhu a použitia elektrického náradia, znižujú riziko zranení.
- Zabráňte neúmyselnému uvedeniu náradia do prevádzky. Pred zapojením do elektrickej siete a/alebo vložením batérie, zdvihnutím alebo prenášaním skontrolujte, či je elektrické náradie vypnuté. Ponechanie prsta na vypínači pri prenášaní elektrického náradia alebo jeho zapojenie do elektrickej siete v zapnutom stave môže spôsobiť úraz.

- Pred zapnutím náradia odstráňte nastavovacie nástroje alebo skrutkový kľúč. Nástroj alebo kľúč umiestnený na rotujúcej časti náradia môže spôsobiť úraz.
- Vyhýbajte sa neprirodzenému držaniu tela. Zabezpečte stabilnú pozíciu a vždy udržiavajte rovnováhu. Tým pádom máte možnosť lepšej kontroly elektrického náradia v neočakávaných situáciách.
- Noste vhodné oblečenie. Nenoste široký odev alebo šperky. Vyhýbajte sa kontaktu vlasov, odevu a rukavíc s pohyblivými časťami. Pohyblivé časti môžu zachytiť voľný odev, šperky alebo dlhé vlasy.
- V prípade možnosti montáže zariadení na odsávanie a zachytávanie prachu sa presvedčte, či budú tieto zariadenia zapojené a správne používané. Odsávanie prachu môže viesť k zníženiu rizík vyplývajúcich z pôsobenia prachu.
- Nespoliehajte sa na falošný pocit bezpečia a neobchádzajte bezpečnostné predpisy pre elektrické náradie, aj keď elektrické náradie používate veľmi často a ste oboznámení s jeho obsluhou. Následkom neopatrnnej manipulácie môže počas chvíľky dôjsť k ťažkým zraneniam.

4) Používanie a obsluha elektrického náradia

- Nepreťažujte náradie. Používajte náradie pre príslušný druh práce. Práca s vhodným elektrickým náradím zlepšuje kvalitu a bezpečnosť v danej oblasti činnosti.
- Nepoužívajte elektrické náradie s pokazeným vypínačom. Elektrické náradie, ktoré sa nedá zapnúť alebo vypnúť, je nebezpečné a treba ho opraviť.
- Pred nastavením, výmenou súčiastok alebo uložením náradia vytiahnite prírodnú šnúru zo zásuvky a/alebo vyberte batériu. Týmto bezpečnostným opatrením predídete samovoľnému zapnutiu elektrického náradia.
- Udržujte nepoužívané elektrické náradie mimo dosahu detí. Nedovoľte používať náradie osobám, ktoré s ním nie sú oboznámené alebo si neprečítali tieto pokyny. Elektrické náradie v rukách neskúsených osôb môže byť nebezpečné.
- Venujte starostlivosti o elektrické náradie dôkladnú pozornosť. Presvedčte sa, či pohyblivé časti náradia riadne fungujú a nezasekávajú sa, či nie sú niektoré súčiastky zlomené alebo poškodené v miere, ktorá bráni fungovaniu elektrického náradia. Opravu poškodených častí prístroja pred uvedením do prevádzky zverte odbornej servisnej dielni. Slabá údržba elektrického náradia býva príčinou mnohých úrazov.
- Dbajte na to, aby rezné nástroje boli ostré a čisté. Starostlivo ošetrované rezné nástroje s nabrúseným ostrím sa menej zasekávajú a sú ľahšie ovládateľné.
- Používajte elektrické náradie, prístroje, vložené nástroje atď. v súlade s týmito pokynmi. Zohľadnite prítom pracovné podmienky a činnosť, ktoré sa chystáte vykonávať. Používanie elektrického náradia na iný ako stanovený účel môže viesť k nebezpečným situáciám.
- Udržujte všetky rukoväte a manipulačné plochy suché, čisté a neznečistené olejom alebo tukom. Klzajúce rukoväte a manipulačné plochy neumožňujú bezpečné ovládanie a kontrolu elektrického náradia v nepredvídaných situáciách.
- Používanie a obsluha náradia na batériový pohon
 - Nabíjajte batérie iba v nabíjačkách odporúčaných výrobcami. V prípade vloženia iného typu batérií do nabíjačky ako toho, pre ktorý je nabíjačka určená, hrozí nebezpečenstvo vzniku požiaru.
 - Do elektrického náradia používajte iba vhodné typy batérií. Používanie iných batérií môže spôsobiť úraz alebo riziko požiaru.
 - Udržujte nepoužívané batérie v bezpečnej vzdialenosti od kancelárskych spiniek, mincí, kľúčov, klincov, skrutiek a iných drobných kovových predmetov, ktoré môžu spôsobiť premostenie kontaktov. Skrat medzi kontaktmi batérie môže spôsobiť vznik popálenín alebo požiaru.
 - Pri nesprávnom použití hrozí únik kvapaliny z batérie. Vyhýbajte sa kontaktu s touto kvapalinou. V prípade náhodného kontaktu opláchnite vodou. V prípade vniknutia do oka vypláchnite vodou a vyhľadajte lekársku pomoc. Unikajúca kvapalina z batérie môže spôsobiť podráždenie pokožky a popálenie.
 - Nepoužívajte poškodený alebo akýmkoľvek spôsobom upravený akumulátor. Poškodené alebo upravené akumulátory sa môžu správať nepredvídateľne a spôsobiť požiar, explóziu alebo zranenia.
 - Nevystavujte akumulátor pôsobeniu ohňa alebo vysokých teplôt. Oheň alebo teploty vyššie ako 130°C (265°F) môžu spôsobiť výbuch.
 - Dodržiujte všetky pokyny na nabíjanie a nikdy nenabíjajte akumulátor alebo akumulátorové náradie mimo rozsah teplôt udávaný v návode na obsluhu. Chybné nabíjanie alebo nabíjanie mimo prípustný rozsah teplôt môže poškodiť akumulátor a zvýšiť nebezpečenstvo požiaru.
- Servis
 - Opravy elektrického náradia zverte do rúk kvalifikovaných odborníkov, ktorí budú používať výlučne originálne náhradné diely. Zaisťte tým zachovanie bezpečnosti prístroja.
 - Nikdy nevykonávajte údržbu poškodených akumulátorov. Všetku údržbu akumulátorov by mal vykonávať iba výrobca alebo k tomu oprávnené servisné strediská.

Bezpečnostné pokyny pre lisovanie

⚠ VAROVANIE

Prečítajte si všetky bezpečnostné pokyny, nariadenia, ilustrácie a technické údaje, ktoré sú súčasťou tohto elektrického náradia. Nedostatky pri dodržiavaní nasledujúcich pokynov môžu spôsobiť úraz elektrickým prúdom, požiar alebo ťažké zranenia.

Uschovajte všetky bezpečnostné informácie a pokyny pre budúce použitie.

- Pri práci držte elektrické náradie za držiak na kryte (6) a za rukoväť so spínačom (9). Stojte bezpečne. Elektrické náradie dokáže vyvinúť veľmi vysokú lisovaciu silu. Dvoma rukami je vedené bezpečnejšie. Preto buďte obzvlášť

opatrní. Deti a ostatné osoby musia pri používaní elektrického náradia stáť v bezpečnosti vzdialenosti.

- **Nesiahajte na pohybujúce sa diely v oblasti lisovania / rozširovania.** Hrozí nebezpečenstvo zovretia prstov alebo ruky a zranenia.
- **Radiálne lisy nikdy neuvádzajte do prevádzky, ak nie je zaistený pridržený čap klieští (2).** Hrozí nebezpečenstvo zlomenia a odletujúce diely môžu spôsobiť vážne zranenia.
- **Radiálne lisy s lisovacími kliešťami, lisovacími kliešťami Mini, lisovacím krúžkom s medzikliešťami nasadíte na lisovacu spojku vždy kolmo na os rúrky.** Ak nasadíte radiálny lis šikmo k osi potrubia, následkom veľkej hnacej sily sa vytiahne kolmo k osi rúrky. Pritom môže dôjsť k zovretiu rúk či iných častí tela alebo môže dôjsť k jeho zlomeniu a odletujúce diely môžu spôsobiť vážne zranenia.
- **Pracujte s radiálnym lisom len s nasadenými lisovacími kliešťami, lisovacími kliešťami Mini, lisovacím krúžkom s medzikliešťami.** Proces lisovania spúšťa len vtedy, ak zvytvarate lisovaný spoj. Bez protitlaku vyvíjaného lisovaným spojkom dochádza k zbytočnému vysokému namáhaniu stroja, lisovacích klieští, lisovacích klieští Mini, lisovacieho krúžku a medziklieští.
- **Pred použitím lisovacích klieští, lisovacích krúžkov s medzikliešťami (lisovacích čelustí, lisovacích ok s medzicelustami) iných výrobcov skontrolujte, či sú vhodné pre radiálne lisy REMS.** Lisovacie kliešte, lisovacie krúžky s medzikliešťami iných výrobcov môžu byť používané v REMS Power-Press SE, REMS Power-Press, REMS Power-Press ACC, REMS Akku-Press a REMS Akku-Press ACC, ak sú tieto dimenzované na potrebnú posuvovú silu 32 kN, mechanicky sú vhodné do pohonných strojov REMS, môžu byť riadne zaistené a na konci ich životnosti popr. pri preťažení bez nebezpečenstva prasknú, napr. bez rizika odletujúcich dielov lisovacích klieští. Odporúča sa používať iba lisovacie kliešte, lisovacie krúžky a medzikliešte, ktoré sú dimenzované proti únavovému lomu s bezpečnostným násobkom $\geq 1,4$, tzn. pri potrebnej posuvovej sile 32 kN, odolajú posuvovej sile až 45 kN. Prečítajte a dodržujte tento návod na obsluhu a bezpečnostné pokyny príslušného výrobcu / dodávateľa lisovacích klieští, lisovacích krúžkov s medzikliešťami a návod na montáž výrobcu / dodávateľa lisovacieho systému s lisovanými tvarovkami a dodržujte prípadné tu uvedené obmedzenia použitia. V prípade nedodržania pokynov hrozí nebezpečenstvo zlomenia a odletujúce diely môžu spôsobiť vážne zranenia.
- **Lisovacie kliešte, lisovacie krúžky s medzikliešťami (lisovacie čeluste, lisovacie oká s medzikliešťami) iných výrobcov nie sú spoločnosťou REMS schválené pre REMS Power-Press E.**
- **Axiálne lisy prevádzkujte len s úplne nasadenými lisovacími hlavami.** Pri nedodržaní existuje nebezpečenstvo zlomenia a odletujúcej diely môžu spôsobiť vážne poranenia.
- **Umiestíte otočné pouzdro (27) Power-Press XL ACC odpovídajícím způsobem podle použitých lisovacích klieští/meziklieští, viz. 2.2. Existuje iné nebezpečenstvo zranenia.**
- **Dbajte na to, aby rozširovacie hlavy boli naskrutkované na rozširovací prípravok až na doraz.** Pri nedodržaní existuje nebezpečenstvo zlomenia a odletujúcej diely môžu spôsobiť vážne poranenia.
- **Používajte iba nepoškodené lisovacie kliešte, lisovacie kliešte Mini, lisovacie krúžky, medzikliešte, lisovacie hlavy, rozširovacie hlavy.** Poškodené lisovacie kliešte, lisovacie kliešte Mini, lisovacie krúžky, Medzikliešte, lisovacie hlavy, rozširovacie hlavy sa môžu zaseknúť alebo zlomiť a / alebo lisovaný spoj môže byť chýbný. Poškodené lisovacie kliešte, lisovacie kliešte Mini, lisovacie krúžky, Medzikliešte, lisovacie hlavy, rozširovacie hlavy sa nesmú opravovať. Pri nedodržaní existuje nebezpečenstvo zlomenia a odletujúcej diely môžu spôsobiť vážne poranenia.
- **Pred montážou alebo demontážou lisovacích klieští, lisovacích klieští Mini, lisovacích krúžkov, medziklieští, lisovacích hláv, rozširovacích hláv vytiahnite sieťovú zástrčku zo zásuvky alebo vyberte akumulátor.** Hrozí nebezpečenstvo zranenia.
- **Dodržujte predpisy o údržbe elektrického náradia a pokyny k údržbe lisovacích klieští, lisovacích klieští Mini, lisovacích krúžkov, medziklieští, lisovacích hláv, rozširovacích hláv.** Dodržiavanie predpisov o údržbe má pozitívny vplyv na životnosť elektrického náradia, lisovacích klieští, lisovacích klieští Mini, lisovacích krúžkov, medziklieští, lisovacích hláv a rozširovacích hláv.
- **Pravidelne kontrolujte, či nie sú prívodné vedenia a predlžovacie káble elektrického náradia poškodené.** V prípade poškodenia ich nechajte vymeniť kvalifikovaným odborníkom alebo niektorou z autorizovaných zmluvných servisných dielní REMS.
- **Odvádzajte elektrické náradie iba poučeným osobám.** Mladiství môžu s elektrickým náradím pracovať iba v prípade, ak sú starší ako 16 rokov, je to potrebné na dosiahnutie ich výcvikového cieľa a ak sa tak deje pod dohľadom odborníka.
- **Deti a osoby, ktoré na základe svojich fyzických, zmyslových alebo duševných schopností alebo svojej neskúsenosti alebo nevedomosti nie sú schopné tento elektrický prístroj bezpečne obsluhovať, ho nesmú používať bez dozoru alebo pokynov zodpovednej osoby.** V opačnom prípade vzniká nebezpečenstvo chybného obsluhy a zranenia.
- **Používajte iba schválené a príslušne označené predlžovacie káble s dostatočným prierezom vedenia.** Používajte predlžovacie káble do dĺžky 10 m s prierezom vedenia 1,5 mm²; od 10 do 30 m s prierezom vedenia 2,5 mm².

Bezpečnostné pokyny pre akumulátory









VAROVANIE

Prečítajte si všetky bezpečnostné pokyny, nariadenia, ilustrácie a technické údaje, ktoré sú súčasťou tohto elektrického náradia. Nedostatky pri dodržiavaní nasledujúcich pokynov môžu spôsobiť úraz elektrickým prúdom, požiar alebo ťažké zranenia.

Uschovajte všetky bezpečnostné informácie a pokyny pre budúce použitie.

- **Používajte akumulátor iba v elektrickom náradí REMS.** Len tak môže byť akumulátor chránený pred nebezpečným preťažením.
- **Používajte iba originálne REMS akumulátory s napätím zodpovedajúcim napätiu uvedenému na výkonovom štítku.** Používanie iných akumulátorov môže viesť k zraneniam a nebezpečenstvu požiaru vďaka vybuchujúcim akumulátorom.
- **Používajte akumulátor a rýchlonabíjačku iba v uvedenom rozsahu pracovných teplôt.**
- **Nabíjajte REMS akumulátory iba v REMS rýchlonabíjačke.** V prípade použitia nevhodnej nabíjačky hrozí nebezpečenstvo požiaru.
- **Pred prvým použitím úplne nabite akumulátor v REMS rýchlonabíjačke, aby ste dosiahli plného výkonu akumulátora.** Akumulátory sú dodávané čiastočne nabité.
- **Zasuňte akumulátor kolmo a bez násilia do šachty akumulátora.** Hrozí nebezpečenstvo ohnutia kontaktov a poškodenie akumulátora.
- **Chráňte akumulátor pred horúčavou, sivečným žiarením, ohňom, vlhkom a mokrom.** Hrozí nebezpečenstvo výbuchu a požiaru.
- **Nepoužívajte akumulátory vo výbušnom prostredí a v prostredí napr. s horľavými plynmi, rozpúšťadlami, prachom, výparmi, vlhkom.** Hrozí nebezpečenstvo výbuchu a požiaru.
- **Neotvárajte akumulátory a nevykonávajte na nich žiadne úpravy.** Hrozí nebezpečenstvo výbuchu a požiaru následkom skratu.
- **Nepoužívajte akumulátor s poškodeným plášťom alebo poškodenými kontaktmi.** V prípade poškodenia a neodborného použitia môžu z akumulátora uniknúť pary. Pary môžu dráždiť dýchacie cesty. Privedte čerstvý vzduch a v prípade problémov vyhľadajte lekársku pomoc.
- **V prípade chybného použitia môže z akumulátora vytekať kvapalina.** Nedoťkajte sa kvapaliny. Kvapalina unikajúca z akumulátora môže spôsobiť podráždenie pokožky alebo popáleniny. Ak dôjde k postriekaniu kože, ihneď ju opláchnite vodou. Ak sa kvapalina dostane do očí, dôkladne ich vypláchnite vodou a potom vyhľadajte lekársku pomoc.
- **Dodržujte bezpečnostné pokyny vytlačené na akumulátore a rýchlonabíjačke.**
- **Nepoužívaný akumulátor sa nesmie dotýkať kancelárskych svoriek, mincí, kľúčov, klinec, skrutiek alebo iných malých kovových predmetov, pretože by mohli spôsobiť skrat na kontaktoch.** Hrozí nebezpečenstvo výbuchu a požiaru následkom skratu.
- **Pred dlhším uložením alebo uskladnením elektrického náradia vyberte akumulátor.** Chráňte kontakty akumulátora pred skratom, napr. krytkou. Zníži sa tým riziko vytečenia kvapaliny z akumulátora.
- **Chybné akumulátory nesmú byť likvidované s bežným domácim odpadom.** Chybné akumulátory odovzdávajte niektorej autorizovanej zmluvnej servisnej dielni REMS alebo podniku na likvidáciu odpadu. Dodržiavajte národné predpisy. Viz také 6. Likvidace.
- **Uschovajte akumulátory mimo dosahu detí.** Akumulátory môžu pri prehltnutí ohroziť život, ihneď vyhľadajte lekársku pomoc.
- **Nedotýkajte sa vytečených akumulátorov.** Kvapalina unikajúca z akumulátora môže spôsobiť podráždenie pokožky alebo popáleniny. Pokiaľ dôjde k postriekaniu kože, ihneď ju opláchnite vodou. Ak sa kvapalina dostane do očí, dôkladne ich vypláchnite vodou a potom vyhľadajte lekársku pomoc.
- **Ak sú akumulátory vybité, vyberte ich z ručného prístroja.** Zníži sa tým riziko vytečenia kvapaliny z akumulátorov.
- **Nikdy batérie nenabíjajte, nikdy ich nerozoberajte, nevhadzujte ich nikdy do ohňa ani je neskratujte.** Batérie môžu spôsobiť požiar a prasknúť. Hrozí nebezpečenstvo zranenia.

Vysvetlenie symbolov

-  **VAROVANIE** Nebezpečenstvo so stredným stupňom rizika, ktoré môže pri nerešpektovaní mať za následok smrť alebo ťažké zranenia (nevrátné).
-  **UPOZORNENIE** Nebezpečenstvo s nízkym stupňom rizika, ktoré by pri nerešpektovaní mohlo mať za následok ľahké zranenia (vrátné).
-  **OZNÁMENIE** Vecné škody, žiadne bezpečnostné upozornenie! Žiadne nebezpečenstvo zranenia.
-  Pred použitím čítajte návod k použitiu
-  Použite ochranu očí
-  Použite ochranu sluchu
-  Elektrický prístroj zodpovedá triede ochrany II
-  Ekologicky prijateľná likvidácia
-  CE označenie zhody

1. Technické data

Použitie v súlade s predpismi

VAROVANIE

REMS radiálne lisy sú určené na výrobu lisovaných spojení všetkých bežných systémov s lisovanými tvarovkami.

REMS deliace kliešte sú určené k deleniu závitových tyčí až do triedy pevnosti 4.8 (400 N/mm²).
 REMS káblové nožnice sú určené k deleniu elektrických káblov ≤ 300 mm² (Ø 30 mm).
 REMS axiálne lisy sú určené na výrobu spojení s tlakovými krúžkami.
 REMS rozširovače rúrok sú určené na rozširovanie a kalibráciu rúrok.
 REMS akumulátory sú určené na napájanie REMS akumulátorových pohonných jednotiek a REMS akumulátorových LED svetiel energiou. Riadte sa napätím akumulátorov.
 Rýchlonabíjačky sú určené na nabíjanie REMS akumulátorov.
 Všetky ďalšie použitia nezodpovedajú určeniu a sú preto neprípustné.

1.1. Rozsah dodávky

Elektrické radiálne lisy / rozširovače rúrok: pohonná jednotka, návod na obsluhu, kufoz z oceleového plechu.
 Akumulátorové lisy / rozširovače rúrok: pohonná jednotka, akumulátor Li-Ion, rýchlonabíjačka, návod na obsluhu, kufoz z oceleového plechu.

1.2. Objednávacie čísla

REMS Power-Press SE pohonná jednotka	572101
REMS Power-Press pohonná jednotka	577001
REMS Power-Press ACC pohonná jednotka	577000
REMS Power-Press XL ACC	579000
REMS Mini-Press ACC pohonná jednotka Li-Ion	578001
REMS Mini-Press 22 V ACC pohonná jednotka Li-Ion	578002
REMS Akku-Press pohonná jednotka Li-Ion	571003
REMS Akku-Press ACC pohonná jednotka Li-Ion	571004
REMS Ax-Press 25 ACC pohonná jednotka Li-Ion	573003
REMS Ax-Press 25 L ACC pohonná jednotka Li-Ion	573004
REMS Ax-Press 30 pohonná jednotka Li-Ion	573008
REMS Ax-Press 40 pohonná jednotka Li-Ion	573006
REMS Akku-Ex-Press Cu ACC pohonná jednotka Li-Ion	575006
REMS Akku-Ex-Press P pohonná jednotka Li-Ion	575009
REMS Akku-Ex-Press P ACC pohonná jednotka Li-Ion	575008
REMS Akku-Ex-Press Q & E ACC pohonná jednotka Li-Ion	575005
REMS Power-Ex-Press Q & E ACC pohonná jednotka	575007
Rozširovač 6–40 mm, ½–1½"	575100
Rozširovač 54–63 mm, 2"	575101
REMS akumulátor Li-Ion 14,4 V, 1,5 Ah	571545
REMS akumulátor Li-Ion 14,4 V, 3,0 Ah	571555
REMS akumulátor Li-Ion 21,6 V, 1,5 Ah	571570
REMS akumulátor Li-Ion 21,6 V, 2,5 Ah	571571
Rýchlonabíjačka Li-Ion/Ni-Cd 230 V	571560
Rýchlonabíjačka Li-Ion 230 V	571575
Sieťový zdroj Li-Ion 230 V, namiesto akumulátora 14,4 V	571565
Kufoz z oceleového plechu Power-Press SE	570280
Kufoz z oceleového plechu REMS Power-Press	570280
Kufoz z oceleového plechu REMS Power-Press ACC	570280
Transportná debna XL REMS Power-Press XL ACC	579240
Kufoz z oceleového plechu REMS Mini-Press ACC / Mini-Press 22 V ACC	578290
Kufoz z oceleového plechu REMS Akku-Press / Akku-Press ACC	571290
Kufoz z oceleového plechu REMS Ax-Press 30 / Ax-Press 40	573282
Kufoz z oceleového plechu REMS Akku-Ex-Press Q & E ACC	578290
Kufoz z oceleového plechu REMS Ax-Press 25 ACC a Ax-Press 25 L ACC	578290
Kufoz z oceleového plechu REMS Akku-Ex-Press Cu ACC	578290
Kufoz z oceleového plechu REMS Akku-Ex-Press P / Akku-Ex-Press P ACC	578290
Kufoz z oceleového plechu Combi Set REMS Ax-Press 25 ACC a Akku-Ex-Press P ACC	573284
REMS CleanM	140119

1.3. Pracovný rozsah

REMS Mini-Press ACC / Mini-Press 22 V ACC radiálny lis na výrobu lisovaných spojení všetkých bežných systémov s lisovanými tvarovkami na oceleových rúrkach, rúrkach z nehrdzavejúcej ocele, medených rúrkach, plastových rúrkach, vrstvených rúrkach Ø 10–40 mm Ø ¾–1¼"

Radiálne lisy REMS Power-Press / Power-Press ACC / Power-Press XL ACC a REMS Akku-Press / Akku-Press ACC na výrobu lisovaných spojení všetkých bežných systémov s lisovanými tvarovkami na rúrkach z ocele, nehrdzavejúcej ocele, medi, plastov, vrstvených plastov Ø 10–108 mm Ø ¾–4"

Axiálne lisy na výrobu spojení s tlakovými krúžkami (spojenie s prevlečnými krúžkami) na rúrky z nehrdzavejúcej ocele, medené rúrky, plastové rúrky, vrstvené rúrky Ø 12–40 mm

REMS Akku-Ex-Press Q & E na rozširovanie rúrok/krúžkov systému Uponor Quick & Easy Ø 16–40 mm Ø ¾–1½"

REMS Power-Ex-Press Q & E na rozširovanie trubiek/krúžkov systému Uponor Quick & Easy Ø 16–63 mm Ø ½–2"

REMS Akku-Ex-Press Cu ACC na rozšírenie a kalibráciu mäkkých medených rúr, mäkkých hliníkových rúr, mäkkých presných

oceľových rúr, mäkkých nerezových oceľových rúr Ø 8–42 mm Ø ¾–1¼"

REMS Akku-Ex-Press P a REMS Akku-Ex-Press P ACC k rozširovaniu plastových rúrok, vrstvené rúrky Ø 12–40 mm

Oblasť pracovnej teploty

REMS lisy na batériový pohon –10 °C – +60 °C (14 °F – +140 °F)
 Akumulátor –10 °C – +60 °C (14 °F – +140 °F)
 Rýchlonabíjačka 0 °C – +40 °C (32 °F – +113 °F)
 Sieťovo poháňané lisy –10 °C – +60 °C (14 °F – +140 °F)

Rozmedzie teploty skladovania > 0 °C (32 °F)

1.4. Posuvná sila

Posuvná sila radiálnych lisov, bez radiálneho lisu Mini 32 kN
 Posuvná sila REMS Mini-Press ACC / Mini-Press 22 V ACC 22 kN
 Posuvná sila REMS Ax-Press 25 ACC 20 kN
 Posuvná sila REMS Ax-Press 25 L ACC 13 kN
 Posuvná sila REMS Ax-Press 30 / Ax-Press 40 30 kN
 Posuvná sila REMS Akku-Ex-Press Cu ACC / P / P ACC / Q&E ACC 20 kN
 Posuvná sila REMS Power-Ex-Press Q & E ACC 34 kN

Uvedené sily sú menovitými silami.

1.5. Elektrické hodnoty

REMS Power-Press SE	}	230 V~; 50–60 Hz; 450 W; 1,8 A
REMS Power-Press		110 V~; 50–60 Hz; 450 W
REMS Power-Press ACC		S3 20% (AB 2/10 min)
REMS Power-Press XL ACC		ochranná izolácia, odrušené proti iskreniu
REMS Power-Ex-Press Q & E ACC		
REMS Mini-Press ACC	}	14,4 V =; 1,5 Ah
REMS Ax-Press 25 ACC/25 L ACC		14,4 V =; 3,0 Ah
REMS Akku-Ex-Press Cu ACC		
REMS Akku-Ex-Press P		
REMS Akku-Ex-Press P ACC		
REMS Akku-Ex-Press Q & E ACC		
REMS Mini-Press 22 V ACC	}	21,6 V =; 1,5 Ah / 21,6 V =; 2,5 Ah
REMS Ax-Press 30		
REMS Akku-Press, Akku-Press ACC	}	14,4 V =; 3,0 Ah
REMS Ax-Press 40		
Rýchlonabíjačka Li-Ion/Ni-Cd	Input	230 V~; 50–60 Hz; 65 W
	Output	10,8–18 V = ochranná izolácia, odrušené proti iskreniu
	Input	110 V~; 50–60 Hz; 65 W
	Output	10,8–18 V = ochranná izolácia, odrušené proti iskreniu
Rýchlonabíjačka Li-Ion	Input	230 V~; 50–60 Hz; 70 W
	Output	10,8–21,6 V = ochranná izolácia, odrušené proti iskreniu
	Input	110 V~; 50–60 Hz; 70 W
	Output	10,8–21,6 V = ochranná izolácia, odrušené proti iskreniu
Napät'ový napájač	Input	230 V~; 50–60 Hz
	Output	14,4 V =; 6 A–33 A ochranná izolácia, odrušené proti iskreniu
	Input	110 V~; 50–60 Hz
	Output	14,4 V =; 6 A–33 A ochranná izolácia, odrušené proti iskreniu

1.6. Rozmery

REMS Power-Press SE 430×118×85 mm (16,9"×4,6"×3,3")
 REMS Power-Press, Power-Press ACC 370×235×85 mm (14,6"×9,2"×3,3")
 REMS Power-Press XL ACC 525×255×90 mm (20,7"×10,0"×3,5")
 REMS Mini-Press ACC 288×260×80 mm (11,3"×10,2"×3,1")
 REMS Mini-Press 22V ACC 273×260×75 mm (10,7"×10,2"×3,0")
 REMS Akku-Press, Akku-Press ACC 338×298×85 mm (13,3"×11,4"×3,3")
 REMS Ax-Press 25 ACC 295×260×80 mm (11,6"×10,2"×3,3")
 REMS Ax-Press 25 L ACC 325×260×80 mm (12,8"×10,2"×3,1")
 REMS Ax-Press 30 290×235×75 mm (11,4"×9,2"×3,0")
 REMS Ax-Press 40 330×320×85 mm (13"×12,6"×3,3")
 REMS Akku-Ex-Press Cu ACC 265×260×80 mm (10,4"×10,2"×3,1")
 REMS Akku-Ex-Press P, Akku-Ex-Press P ACC 275×260×80 mm (10,8"×10,2"×3,1")
 REMS Akku-Ex-Press Q & E ACC 290×260×80 mm (11,4"×10,2"×3,1")
 REMS Power-Ex-Press Q & E ACC 420×245×81 mm (16,5"×9,6"×3,2")

1.7. Hmotnosti

REMS Power-Press SE pohonná jednotka 4,7 kg (10,4 lb)
 REMS Power-Press / ACC pohonná jednotka 4,7 kg (10,4 lb)
 REMS Power-Press XL ACC 5,5 kg (12,1 lb)

REMS Mini-Press ACC pohonná jednotka bez aku	2,1 kg	(4,5 lb)
REMS Mini-Press 22 V ACC pohonná jednotka bez aku	2,1 kg	(4,5 lb)
REMS Akku-Press / ACC pohonná jednotka bez aku	3,8 kg	(8,3 lb)
REMS Ax-Press 25 ACC pohonná jednotka bez aku	2,6 kg	(5,6 lb)
REMS Ax-Press 25 L ACC pohonná jednotka bez aku	2,8 kg	(6,1 lb)
REMS Ax-Press 30 pohonná jednotka bez aku	3,9 kg	(8,6 lb)
REMS Ax-Press 40 pohonná jednotka bez aku	5,4 kg	(11,8 lb)
REMS Akku-Ex-Press Cu ACC pohonná jednotka bez aku	2,3 kg	(5,0 lb)
REMS Akku-Ex-Press P / ACC pohonná jednotka bez aku	2,0 kg	(4,4 lb)
REMS Akku-Ex-Press Q & E ACC poh. jednotka bez aku	2,0 kg	(4,4 lb)
REMS Power-Ex-Press Q & E ACC pohonná jednotka	5,6 kg	(12,2 lb)
REMS Akku Li-Ion 14,4 V, 1,5 Ah	0,3 kg	(0,6 lb)
REMS Akku Li-Ion 14,4 V, 3,0 Ah	0,5 kg	(1,1 lb)
REMS Akku Li-Ion 21,6 V, 1,5 Ah	0,4 kg	(0,9 lb)
REMS Akku Li-Ion 21,6 V, 2,5 Ah	0,4 kg	(0,9 lb)
Lisovacie kliešte (priemer)	1,8 kg	(3,9 lb)
Lisovacie kliešte Mini (priemer)	1,2 kg	(2,6 lb)
Lisovacie hlavy (pár, priemer)	0,3 kg	(0,6 lb)
Rozširovací hlava (priemer)	0,2 kg	(0,4 lb)
Medzikliešte Z2	2,0 kg	(4,8 lb)
Medzikliešte Z4	3,6 kg	(7,8 lb)
Medzikliešte Z5	3,8 kg	(8,2 lb)
Medzikliešte Z6	5,5 kg	(12,1 lb)
Lisovací krúžok M54 (PR-3S)	3,1 kg	(6,7 lb)
Lisovací krúžok U75 (PR-3B)	2,7 kg	(5,9 lb)

1.8. Hladina hluku

Emisná hodnota na pracovisku			
REMS Power-Press SE	L _{pA} = 76 dB	L _{WA} = 87 dB	K = 3 dB
REMS Power-Press /ACC /XL ACC	L _{pA} = 81 dB	L _{WA} = 92 dB	K = 3 dB
REMS Mini-Press ACC/ 22 V ACC	L _{pA} = 73 dB	L _{WA} = 84 dB	K = 3 dB
REMS Akku-Press /ACC	L _{pA} = 74 dB	L _{WA} = 85 dB	K = 3 dB
REMS Ax-Press 25 ACC /L ACC	L _{pA} = 73 dB	L _{WA} = 84 dB	K = 3 dB
REMS Ax-Press 30 / Ax-Press 40	L _{pA} = 74 dB	L _{WA} = 85 dB	K = 3 dB
REMS Akku-Ex-Press Cu ACC	L _{pA} = 73 dB	L _{WA} = 84 dB	K = 3 dB
REMS Akku-Ex-Press P /ACC	L _{pA} = 73 dB	L _{WA} = 84 dB	K = 3 dB
REMS Akku-Ex-Press Q & E ACC	L _{pA} = 73 dB	L _{WA} = 84 dB	K = 3 dB
REMS Power-Ex-Press Q & E ACC	L _{pA} = 81 dB	L _{WA} = 92 dB	K = 3 dB

1.9. Vibrácia

Priemerná efektívna hodnota zrýchlenia < 2,5 m/s² K = 1,5 m/s²

Udávaná emisná hodnota kmitania bola zmeraná podľa normovaného skúšobného postupu a môže sa použiť na porovnanie s iným elektrickým náradím. Udávaná emisná hodnota kmitania môže byť tiež použitá k počiatočným odhadom prerušenia chodu.

UPOZORNENIE

Emisná hodnota kmitania sa môže pri skutočnom používaní elektrického náradia odlišovať od udávanej hodnoty, v závislosti od druhu a spôsobu, ktorým bude elektrické náradie používané. V závislosti na skutočných podmienkach použitia (perušovaný chod) môže byť žiaduce, stanoviť pre ochranu obsluhy bezpečnostné opatrenia.

2. Uvedenie do prevádzky

UPOZORNENIE

Po dlhšej dobe skladovania pohonnej jednotky musí byť pred obnovením uvedením do prevádzky najskôr stlačený pretlakový ventil stlačením tlačítka pre vrátenie do pôvodnej polohy (13). Ak je zaseknutý alebo ide ťažko, nesmie byť lisované. Pohonná jednotka sa musí nechať skontrolovať autorizovanou zmluvnou servisnou dielňou REMS.

UPOZORNENIE

Transportní hmotnosť pres 35 kg je nutno nést minimálne 2 osobami.

Pre použitie REMS lisovacích klieští, REMS lisovacích klieští Mini, REMS lisovacích krúžkov s medzikliešťami, REMS lisovacích hláv a REMS rozširovacích hláv pre rôzne systémy spájania rúrok platia vždy aktuálne predajné podklady REMS, pozri tiež www.rems.de → Na stiahnutie → Katalógy výrobkov, prospekty. Ak budú výrobcom systému zmenené komponenty systémov spájania rúrok, alebo novo uvedené na trh, musí byť aktuálny stav použitia vyžiadany u firmy REMS (faxom +49 7151 17 07 - 110 alebo e-mailom info@rems.de). Zmeny a omyly vyhradené.

2.1. Pripojenie k el. sieti

VAROVANIE

Venujte pozornosť siet'ovému napätiu! Pred pripojením pohonnej jednotky, resp. rýchlonabíjačky sa presvedčte, či napätie uvedené na výkonovom štítku zodpovedá napätiu siete. Na stavbách, vo vlhkom prostredí, vo vnútorných a vonkajších priestoroch alebo v porovnateľných druhoch inštalácie používajte elektrické náradie zapojené do elektrickej siete iba s prúdovým chráničom (FI), ktorý preruší prívod elektrického prúdu, ak zvodový prúd do zeme prekročí 30 mA za 200 ms.

Akumulátory

OZNÁMENIE

Vkladajte akumulátory 14,4 V (25) do pohonnej jednotky, popr. do rýchlonabíjačky kolmým smerom. Šikmým vkladáním sa môžu poškodiť kontakty, môže dôjsť ku skratu a tým sa poškodí akumulátor.

Hlboké vybitie podpäťm

Napätie sa nesmie u akumulátorov Li-Ion dostať pod hodnotu minimálneho napätia, inak môže dôjsť "hlbokým vybitím" k poškodeniu akumulátora. Články REMS akumulátora Li-Ion sú pri dodaní Prednabité na ca. 40%. Preto musia byť akumulátory Li-Ion pred použitím nabité a pravidelne dobíjané. Pokiaľ nebude tento predpis výrobcu článkov rešpektovaný, môže byť akumulátor Li-Ion vďaka hlbokému vybitiu poškodený.

Hlboké vybitie skladovaním

Pokiaľ bude relatívne málo nabitý akumulátor Li-Ion skladovaný, môže sa pri dlhšom skladovaní vďaka samovybijaniu hlboko vybiť a tým poškodiť. Akumulátory Li-Ion musia byť preto pred skladovaním nabité a najneskôr každých šesť mesiacov dobité a pred opätovným zaťažením bezpodmienečne ešte raz nabité.

OZNÁMENIE

Pred použitím akumulátor nabitie. Akumulátory Li-Ion pre zamedzenie hlbokého vybitia pravidelne dobíjajte. Pri hlbokom vybití dôjde k poškodeniu akumulátora.



Pre nabíjanie používajte iba rýchlo nabíjačku REMS. Nové a dlhšiu dobu nepoužívané akumulátory Li-Ion dosiahnu až po viac nabíjaniach plnú kapacitu. Nesmú byť nabíjané batérie, ktoré nie sú určené pre opätovné nabíjanie.

Kontrola stavu nabitia pre všetky akumulátorové lisy Li-Ion

Všetky akumulátorové lisy REMS sú od 2011-01-01 vybavené elektronickou kontrolou stavu nabitia s ukazovateľom stavu nabitia pomocou 2-farebnej zeleno/červenej LED (23). LED svieti zeleno, pokiaľ je akumulátor plne nabitý alebo ešte dostatočne nabitý. LED svieti na červeno, ak musí byť akumulátor nabitý. Ak nastane tento stav počas lisovania a lisovací cyklus nebude ukončený, musí byť lisovanie dokončené nabitým akumulátorom Li-Ion. Keď nie je pohonný stroj používaný, zhasne LED po ca. 2 hodinách, rozsvieti sa však pri opätovnom zapnutí pohonnej jednotky.

Odstupňovaný ukazovateľ stavu nabitia (26) akumulátorov Li-Ion 21,6 V

Odstupňovaný ukazovateľ stavu nabitia indikuje pomocou 4 LED stav nabitia akumulátora. Po stlačení tlačidla so symbolom batérie sa na niekoľko sekúnd rozsvieti aspoň jedna LED. Čím viac LED svieti na zeleno, tým je akumulátor viac nabitý. Ak bliká jedna LED červeno, musí sa akumulátor nabiť.

Rýchlonabíjačka Li-Ion/Ni-Cd a rýchlonabíjačka Li-Ion/Ni-Cd (č. výr. 571560 a č. výr. 571575)

Keď je sieťová zástrčka zasunutá, stále svieti ľavá zelená kontrolka. Keď je akumulátor zasunutý do rýchlonabíjačky, bliká zelená kontrolka a akumulátor sa nabíja. Keď stále svieti zelená kontrolka, je akumulátor nabitý. Keď bliká červená kontrolka, má akumulátor závalu. Ak ukazuje kontrolka červené trvalé svetlo, leží teplota rýchlonabíjačky a / alebo akumulátora mimo dovolený pracovný rozsah rýchlonabíjačky od 0°C do +40°C.

OZNÁMENIE

Rýchlonabíjačky nie sú vhodné pre použitie vonku.

2.2. Montáž (výmena) lisovacích klieští, lisovacích klieští Mini (obr. 1 (1)), lisovacích klieští (4G) (obr. 15), lisovacích klieští (S) (Fig. 16), lisovacieho krúžku (PR-3S) s medzikliešťami (obr. 17), lisovacieho krúžku (PR-3B) s medzikliešťami (obr. 17), lisovacieho krúžku 45° (PR-2B) s medzikliešťami (obr. 19) u radiálnych lisov

Vytiahnite sieťovú zástrčku, popr. odoberte akumulátor. Používajte iba lisovacie kliešte, lisovacie kliešte Mini, popr. lisovacie krúžky s lisovacou kontúrou, špecifickou pre daný systém, primerané lisovanému systému tvaroviek. Lisovacie kliešte, lisovacie kliešte Mini, popr. lisovacie krúžky sú na lisovacích čelustiacich, popr. lisovacích segmentoch popísané písmenami označujúcimi lisovanú kontúru a číslom označujúcim veľkosť. Medzikliešte sú označené písmenom Z a jedným číslom, ktoré slúži k priradeniu k dovolenému lisovaciemu krúžku, ktorý je označený zhodne. Lisovací krúžok 45° (PR-2B) sa smie nasadzovať iba pod uhlom 45° voči medzikliešťam Z1 / medzikliešťam Mini Z1 (obr. 19). Prečítajte a dodržiavajte návod na montáž výrobcu / dodávateľa lisovaného systému s lisovanými tvarovkami. Nikdy nelisujte s nesprávnymi lisovacími kliešťami, lisovacími kliešťami Mini, lisovacím krúžkom, medzikliešťami a medzikliešte Mini (lisovacia kontúra, veľkosť). Lisované spojenie by mohlo byť nepoužiteľné a stroj ako aj lisovacie kliešte, lisovacie kliešte Mini, popr. lisovací krúžok, medzikliešte a medzikliešte Mini by sa mohli poškodiť.

Je výhodnejšie položiť hnací stroj na stôl alebo na podlahu. Otočné pouzdro (obr. 20 (27)) REMS Power-Press XLACC musí byť odpovídajícím způsobem umístěno podle použitých lisovacích klieští/medziklieští. Při použití medziklieští Z6 XL musí být otočné pouzdro (27) otáčeno až k zaskočení aretace tak, až toto nezakrývá drážku pohonnej skříně. Pro všechny další lisovací kliešte/medzikliešte otáčejte otočné pouzdro (27) až k zaskočení aretace tak, až toto zakrývá drážku pohonnej skříně. Montáž (výmena) lisovacích klieští, lisovacích klieští Mini, popr. medziklieští, medzikliešte Mini je možná iba vtedy, keď sú prítláčne valčeky (5) nastavené celkom vzadu. V prípade potreby stlačte u REMS Power-Press SE páčku ovládania smeru otáčok (7) doľava a stlačte bezpečnostný spínač (8), u REMS Mini-Press ACC, REMS Mini-Press 22 V ACC, REMS Power-Press / Power-Press ACC / Power-Press XLACC a REMS Akku-Press / Akku-press ACC držte tlačidlo pre navrátenie do pôvodnej polohy (13), stlačené tak dlho, kým sa lisovacie valčeky (5) úplne nevrátia späť.

⚠ UPOZORNENIE

Otočné pouzdro (27) umiestíte vždy podľa použitých lisovacích kleští/mezikleští, až toto zaskočí, nebezpečí uskľpnú!

Otvorte pridrzný čap kleští (2). Stlačte uzatvárací kolík / závoru (4) a pridrzný čap kleští (2) pôsobením pružiny vyskočí. Nasadte zvolené lisovacie klešte, lisovacie klešte Mini (1), medziklešte, medziklešte Mini (19). Zastrčte pridrzný čap kleští (2), až sa západkou zaistí uzatvárací kolík / závoru (4). Pritom stlačte dole tlačnú lištu / gombík (3) priamo nad pridrzným čapom kleští (2). Neštartujte radiálne lisy bez nasadených lisovacích kleští, lisovacích kleští Mini, popr. lisovacieho krúžku s medziklešťami, medziklešte Mini. Nechajte lisovací proces prebehnúť iba na výrobu lisovacieho spojenia. Bez prítláčného protitlaku lisovacou spojku sa hnací stroj, popr. lisovacie klešte, lisovacie klešte Mini, lisovací krúžok, medziklešte a medziklešte Mini zbytočne veľmi zatažujú.

⚠ UPOZORNENIE

Nikdy nelisujte pri nezaistenom pridrznom čape kleští (2). Nebezpečenstvo zlomenia, odletujúce časti môžu spôsobiť vážne poranenia!

2.3. Montáž (výmena) lisovacích hláv (14) u axiálnych lisov (obr. 6, 9)

Zložte akumulátor. Používajte len systém odpovedajúce lisovacie hlavy. Lisovacie hlavy REMS sú popísané písmenami pre označenie systému s tlakovými krúžkami a číslom pre označenie veľkosti. Prečítajte a dodržiavajte návod na montáž výrobcu / dodávateľa používaného systému. Nikdy nelisujte nevhodnými lisovacími hlavami (systém s tlakovými krúžkami, veľkosť). Lisované spojenie by mohlo byť nepoužiteľné a stroj ako i lisovacie hlavy by sa mohli poškodiť.

Zvolené lisovacie hlavy (14) úplne zastrčiť, prípadne otočiť, až zacvaknú (guličková západka). Lisovacie hlavy a unášacie vŕtanie v lisovacom prípravku udržiavajte čisté.

2.4. Montáž (výmena) rozširovacej hlavy (16) u REMS Akku-Ex-Press Q & E ACC a REMS Power-Ex-Press Q & E ACC (obr. 7, 8)

Vyťahnite sieťovú zástrčku, popr. odoberte akumulátor. Používajte len originálne rozširovacie hlavy Uponor Quick & Easy. Prečítajte a dodržiavajte návod na montáž výrobcu / dodávateľa používaného systému. Nikdy nerozširujte nevhodnými rozširovacími hlavami (systém, veľkosť). Spojenie by mohlo byť nepoužiteľné a stroj ako i rozširovacie hlavy by sa mohli poškodiť. Kužel rozširovacieho trňa (18) mierne premasť. Naskrutkujte zvolenú rozširovaciu hlavu až na doraz na rozširovací prípravok. Prečítajte a dodržiavajte návod na montáž výrobcu / dodávateľa používaného systému. Rozširovacie hlavy REMS P a Cu nie sú vhodné pre rozširovače rúrok REMS Akku-Ex-Press Q & E ACC a REMS Power-Ex-Press Q & E ACC a ich používanie je preto zakázané.

Zmena rozširovača v REMS Power-Ex-Press Q & E ACC

Vyťahnite vidlicu zo zásuvky. Odskrutkujte rozširovač (15) z REMS Power-Ex-Press Q & E ACC. Zvolený rozširovací prípravok naskrutkujte až na doraz a rukou dotiahnite.

2.5. Montáž (výmena) rozširovacej hlavy (16) v REMS Akku-Ex-Press Cu (obr. 11)

Vyberte batériu. Jemne premasťte kužel rozširovacieho trňa. Zvolenú rozširovaciu hlavu naskrutkujte na doraz na rozširovač (15). Teraz nastavte rozširovač tak, aby posuvnú silu motora na konci rozširovania zachytil motor a nie rozširovacia hlava. Pre tento účel odskrutkujte rozširovač (15) spolu s nasadenou rozširovacou hlavou z motora. Posuvný piest nechajte bežať čo najviac dopredu bez toho, aby sa zariadenie prešlo na spätný chod. V tejto polohe musí byť rozširovací prípravok vrátane naskrutkovanej rozširovacej hlavy naskrutkovaný na pohonnú jednotku tak, až sú rozširovacie čeluste (17) rozširovacie hlavy (16) úplne otvorené. V tejto polohe zaistíte rozširovač poistnou maticou (24).

2.6. Montáž (výmena) rozširovacej hlavy (16) v REMS Akku-Ex-Press P, REMS Akku-Ex-Press P ACC (obr. 10)

Vyberte batériu. Kužel rozširovacieho trňa (18) jemne premasť. Zvolenú rozširovaciu hlavu (16) naskrutkujte na doraz na rozširovač (15). Používajte iba rozširovacie hlavy vhodné pre daný systém. Rozširovacie hlavy (16) sú označené písmenami na označenie systému oporného puzdra a číslom na označenie veľkosti. Prečítajte a dodržiavajte návod na montáž výrobcu / dodávateľa používaného systému. Na rozširovanie nikdy nepoužívajte nevhodné rozširovacie hlavy (systém oporného puzdra, veľkosť). Spojenie sa môže stať nepoužiteľné a hrozí poškodenie zariadenia a rozširovacích hláv.

ⓘ OZNÁMENIE

Dbajte na to, aby mal tlakový krúžok pri pracovnom cykle dostatočný odstup od rozširovacej hlavy (16), inak môžu byť rozširovacie čeluste (17) ohnuté alebo môžu prasknúť.

3. Prevádzka**⚠ UPOZORNENIE**

Po dlhšej dobe skladovania pohonnej jednotky musí byť pred obnovením uvedením do prevádzky najskôr stlačený pretlakový ventil stlačením tlačítka pre vrátenie do pôvodnej polohy (13). Ak je zaseknutý alebo ide ťažko, nesmie byť lisované. Pohonná jednotka sa musí nechať skontrolovať autorizovanou zmluvnou servisnou dielňou REMS.

3.1. Radiálne lisy (obr. 1 až 5 a 15 až 20)

Pred každým použitím musíte skontrolovať lisovacie klešte, lisovacie klešte Mini, lisovací krúžok, medziklešte a medziklešte Mini, najmä lisovací obrys

(11, 22) lisovacích čelustí (10), resp. všetkých troch lisovacích segmentov (21), či nie sú poškodené a opotrebované. Poškodené alebo opotrebované lisovacie klešte, lisovacie klešte Mini, lisovacie krúžky, medziklešte a medziklešte Mini sa ďalej nesmú používať. Inak hrozí nebezpečenstvo nesprávneho zalisovania, príp. nebezpečenstvo úrazu. Pred každým použitím je potrebné pohonnú jednotku a príslušnými nasadenými lisovacími klešťami, lisovacími klešťami Mini, príslušným nasadeným lisovacím krúžkom s medziklešťami, resp. medziklešťami Mini vykonať skúšobné zalisovanie s vloženou lisovacou spojku. Lisovacie klešte, lisovacie klešte Mini (1), lisovací krúžok (20) s medziklešťami, resp. medziklešťami Mini pritom musí mechanicky pasovať do pohonnej jednotky a musí byť možné ich riadne zaistiť. Po skončení lisovania musíte skontrolovať úplné uzavretie lisovacích čelustí (10), lisovacích krúžkov (20), lisovacích segmentov (21) ako na ich vrchole (obr. 1 a obr. 15 až 19 v mieste "A"), tak aj na protifahlej strane (obr. 1 a obr. 15 až 19 v mieste "B"). Skontrolujte tesnosť spoja (dodržiajte špecifické národné predpisy, normy, smernice atď.).

Pokiaľ sa pri uzavretí lisovacích kleští, lisovacích kleští Mini vytvorí zreteľný hrebeňovitý výstupok na plášti lisovacej tvarovky, môže byť lisovaný spoj zlý popr. netesný (viz. bod 5. – Poruchy).

⚠ UPOZORNENIE

Z dôvodu predchádzania poškodeniam je treba dbať na to, aby sa v pracovných situáciách, ktoré sú názorne zobrazené na obr. 12 až 14, nevyskytvalo prepnutie medzi lisovacími klešťami, lisovacími klešťami Mini, lisovacím krúžkom, medziklešťami, medziklešte Mini, tvarovkou a hnacím strojom. Pri nedodržaní existuje nebezpečenstvo zlomenia a odletujúcej diely môžu spôsobiť vážne poranenia.

3.1.1. Pracovný postup

Lisovacie klešte, lisovacie klešte Mini (1) stlačte rukou tak, aby sa lisovacie klešte dali nasunúť na lisovaci tvarovku. Pohonnú jednotku s lisovacími klešťami pritom nasadte na lisovaci tvarovku kolmo na os rúrky. Uvoľnite lisovacie klešte tak, aby sa uzavreli okolo lisovacej tvarovky. Pohonnú jednotku uchopte za držadlo (6) a rukoväť spínača (9).

Položte lisovací krúžok (20) okolo lisovacej spojky. Meziklešte/meziklešte Mini (19) vložte do pohonnej stroje a zaistíte uzavíracím kolíkom, popri prípade uveďte otočné pouzdro (27) do patričnej polohy, viz. 2.2. Vložte medziklešte / medziklešte Mini (19) do pohonnej jednotky a zaistíte pridrzným čapom. Rukou stlačte medziklešte / medziklešte Mini (19) natoľko k sebe, aby bolo možné medziklešte / medziklešte Mini priložiť na lisovací krúžok. Uvoľnite medziklešte / medziklešte Mini tak, aby zaoblenie / polkruhy medzikleští / medzikleští Mini pevne doliehali na valčeky / guľčkové panvy lisovacieho krúžku a lisovací krúžok na lisovanú tvarovku. U medzikleští Z1 a medzikleští Mini Z1 dbajte na to, že sa lisovací krúžok smie nasadzovať iba pod uhlom 45°. Po zatvorení lisovacích kleští, lisovacieho krúžku, resp. po vrátení lisovacích valčekov ihneď uvoľnite bezpečnostný spínač.

Lisovací krúžok (20) položte okolo lisovacej spojky. Medziklešte (19) vložte do lisovacieho náradia a pridrzným čapom kleští ich upevnite. Stlačte medziklešte (19) rukou tak silno, aby sa medziklešte dali uložiť na lisovací krúžok. Medzičelust' pusťte tak, že polomery medzičeluste pevne doliehajú na valcové kladky lisovacieho krúžku a lisovací krúžok na lisovanú tvarovku.

U lisov REMS Power-Press SE prepnite páčku ovládania smeru otáčok (7) doprava (chod vpred) a stlačte bezpečnostný spínač (8). Bezpečnostný spínač (8) držte stlačený, až je lisovanie dokončené a lisovacie klešte, príp. lisovací krúžok, sú uzavreté. Bezpečnostný spínač okamžite pusťte. Prepnite páčku ovládania smeru otáčok (7) doľava (spätný chod) a stlačte spínač (8), kým sa lisovacie valčeky nezasunú a nezareaguje bezpečnostná trecia spojka. Ihneď uvoľnite bezpečnostný spínač.

ⓘ OZNÁMENIE

Nezafažujte zbytočne bezpečnostnú treciu spojku. Po zatvorení lisovacích kleští, lisovacieho krúžku, resp. po vrátení lisovacích valčekov ihneď uvoľnite bezpečnostný spínač. Bezpečnostná trecia spojka, rovnako ako každá trecia spojka, podlieha bežnému opotrebeniu. Ak dochádza k jej zbytočnému zatažovaniu, opotrebuje sa rýchlejšie a môže dôjsť k jej zničeniu.

U REMS Power-Press a REMS Akku-Press držte bezpečnostný spínač (8) stlačený tak dlho, až sa lisovacie klešte, popr. lisovací krúžok úplne uzavru. Toto je ohlásené akustickým signálom (cvaknutím). Tlačítko pre navrátenie do pôvodnej polohy (13) držte stlačené tak dlho, až lisovacie valčeky (5) úplne odídu späť.

U REMS Mini-Press ACC, REMS Mini-Press 22V ACC, REMS Akku-Press ACC, REMS Power-Press ACC a REMS Power-Press XL ACC držte bezpečnostný spínač (8) stlačený tak dlho, až sa lisovacie klešte, popr. lisovací krúžok úplne uzavru. Po ukončení procesu lisovania prepne pohonná jednotka automaticky na spätný chod (nútený spätný chod). To je indikované zvukovým signálom (cvakaním).

Lisovacie klešte, lisovacie klešte Mini stlačte rukou tak, až ich môžete spolu s pohonným strojom zložiť z lisovanej tvarovky. Medziklešte, a medziklešte Mini stlačte rukou tak, až ich môžete spolu s pohonným strojom zložiť z lisovanej tvarovky. Otvorte lisovaný krúžok rukou tak, aby sa dal odiahnuť od lisovanej tvarovky.

3.1.2. Funkčná bezpečnosť

Pri lise REMS Power-Press SE sa proces lisovania ukončí po uvoľnení bezpečnostného krokovacieho spínača (8). Na zabezpečenie mechanickej bezpečnosti pohonných jednotiek v oboch koncových polohách lisovacích valčekov pôsobí momentovo závislá bezpečnostná trecia spojka. Nezaťazujte zbytočne bezpeč-

nostnú treciu spojku. REMS Power-Press SE je okrem toho vybavený bezpečnostnou elektronikou, ktorá odpojí pohonnú jednotku pri preťažení. Potom je spravidla možné pohonnú jednotku ďalej používať s výnimkou prípadu, keď bezpečnostná elektronika opakovane vypína pohonnú jednotku po dokončení lisovania. V takom prípade musí byť pohonná jednotka skontrolovaná / opravená v autorizovanej zmluvnej servisnej dielni REMS. Ak sa pohonná jednotka vypne ešte pred dokončením lisovania, musí byť bezodkladne skontrolovaná / opravená v autorizovanej zmluvnej servisnej dielni REMS.

REMS Power-Press a REMS Akku-Press ukončí proces lisovania automaticky a vydá pritom akustický signál (cvaknutie).

REMS Mini-Press ACC, REMS Mini-Press 22V ACC, REMS Akku-Press ACC, REMS Power-Press ACC a REMS Power-Press XLACC ukončí proces lisovania automaticky a vydá pritom akustický signál (cvaknutie) a vráti sa automaticky späť (nútený chod).

OZNÁMENIE

Bezchybné lisovanie prebieha len pri úplnom uzavretí lisovacích klieští, lisovacích klieští Mini, prítlačných krúžkov resp. lisovacích segmentov. Po ukončení lisovania nastane úplné uzavretie lisovacích čelustí (10), prítlačných krúžkov (20) resp. lisovacích segmentov (21) na hrote (obr. 1, a obr. 15 až 19 v „A“) ako aj na opačnej strane (obr. 1, a obr. 15 až 19 v „B“). Keď sa uzavretím lisovacích klieští, lisovacích klieští Mini, prítlačných krúžkov popr. lisovacieho segmentu vytvorí na lisovanej objímke viditeľný otrep, môže byť lisovanie chybné popr. netesné (viz. bod 5. – Poruchy).

3.1.3. Bezpečnosť práce

K zaisťovaniu bezpečnosti práce sú pohonné jednotky vybavené bezpečnostným ťukacím spínačom (8). Ten umožňuje kedykoľvek, hlavne pri nebezpečenstve, okamžite zastaviť chod pohonnej jednotky. Pohonné jednotky je možné v ľubovoľnej polohe prepnúť na spätný chod.

3.2. Axiálne lisy (obr. 6, 9)

Rešpektujte odlišnú pracovnú oblasť axiálnych lisov. Platia vždy aktuálne predajné podklady REMS, pozri tiež www.rems.de → Na stiahnutie → Katalógy výrobcov, prospekty. Dbajte na to, aby lisovacie hlavy (14) boli nasadené do pohonnej jednotky tak, aby lisovanie pokiaľ možno prebehlo v jednom zdvihu. V niektorých prípadoch to nie je možné, potom musí byť vykonané predlisovanie a dolisovanie. K tomu musí byť pred druhým lisovacím procesom jedna alebo obe lisovacie hlavy otočené o 180°, aby medzi nimi vznikol menší rozostup.

3.2.1. REMS Ax-Press 30 / Ax-Press 40 (obr. 6)

Vložte predmontované spojenia s tlakovými krúžkami do lisovacích hláv (14). Pohonnú jednotku uchopte za držadlo (6) a rukoväť spínača (9), bezpečnostný spínač (8) držte stlačený tak dlho, až tlakový krúžok prilieha na pás tvarovky. Toto je ohlásené tiež akustickým signálom (cvaknutím). REMS Ax-Press 30: po ukončení lisovania prepne pohonný stroj automaticky na spätný chod (nútený chod). Toto je ohlásené akustickým signálom (cvaknutím). REMS Ax-Press 40: Stlačte tlačidlo pre vrátenie do pôvodnej polohy (13), kým lisovacie hlavy (14) úplne odídu späť.

Pokiaľ vznikne po uzavretí lisovacích hláv zreteľná medzera medzi tlakovým krúžkom a límcom tvarovky pre spojenie tlakovými krúžkami, môže byť zalisovanie vadné resp. netesné (viz 5. Závady). Prečítajte a dodržiavajte návod na montáž výrobcu / dodávateľa lisovaného systému s tlakovými krúžkami.

⚠ UPOZORNENIE

Pozor na nebezpečenstvo zhmotenia! Nesiahajte do priestoru pohyblivých sa lisovacích hláv (14)!

3.2.2. REMS Ax-Press 25 ACC, REMS Ax-Press 25 L ACC (obr. 9)

Vložte predmontované spojenie s tlakovými krúžkami do lisovacích hláv (14). Prípadne musí byť u lisu REMS Ax-Press 25 L ACC dosiahnuté menšieho rozostupu lisovacích hláv presunutím vonkajšie lisovacie hlavy do strednej polohy pre lisovacie hlavy. Pridržte motor buď jednou rukou za rukoväť vypínača (9) alebo oboma rukami za rukoväť puzdra (6) a podržte za rukoväť vypínača (9). Podržte klávesový bezpečnostný spínač dovtedy (8), kým sa oporné puzdro nepripojí k prstencu spojky oporného puzdra. Motor sa následne automaticky prepne na spätný chod (nútené spustenie).

Pokiaľ vznikne po uzavretí lisovacích hláv zreteľná medzera medzi tlakovým krúžkom a límcem tvarovky pre spojenie tlakovými krúžkami, môže byť zalisovanie vadné resp. netesné (viz 5. Závady). Čítajte a dbajte inštalčných a montážnych návodov výrobcu systému.

U systému s tlakovými krúžkami IV bude nutné použiť rozdielne lisovacie hlavy pre jeden rozmer rúrky. Prečítajte a dodržiavajte návod na montáž výrobcu / dodávateľa lisovaného systému s tlakovými krúžkami.

⚠ UPOZORNENIE

Pozor na nebezpečenstvo zhmotenia! Nesiahajte do priestoru pohyblivých sa lisovacích hláv (14)!

3.3. Rozširovač rúrok

3.3.1. REMS Akku-Ex-Press Q & E ACC, REMS Power-Ex-Press Q & E ACC (obr. 7, 8)

Prečítajte a dodržiavajte návod na montáž výrobcu / dodávateľa používaného systému. Q & E krúžok odpovedajúci veľkosti nasuňte na rúrku. Rozširovaciu hlavu navedte do rúrky a tlačte rozširovaciu hlavu / pohonnú jednotku proti rúrke. Zapnite pohonnú jednotku (8). Ak sa otvorí rozširovacia hlava, prepne

pohonná jednotka automaticky na spätný chod a rozširovacia hlava sa opäť uzavrie. V prípade REMS Akku-Ex-Press Q & E ACC bezpečnostný spínač (8) držte naďalej stlačený a nasúvajte ďalej rozširovaciu hlavu / pohonnú jednotku. Pritom rúrku ľahko otočte. Proces rozširovania opakujte tak dlho, až budú rozširovacie čeluste (17) nasunuté až na doraz do trubky. Prečítajte a dodržujte montážny návod výrobcu systému. V prípade REMS Power-Ex-Press Q & E ACC uvoľnite klávesový bezpečnostný spínač (8) po každom rozšírení, počkajte, kým sa rozširovací trň úplne nestiahne a potom znova stlačte klávesový spínač (8). Opakujte rozširovanie dovtedy, kým nezasaniete rozširovacie čeluste (17) na doraz do rúrky.

3.3.2. Rozširovanie s REMS Akku-Ex-Press P (obr. 10)

U REMS Akku-Ex-Press P nasuňte tlakový krúžok cez rúrku, rozširovaciu hlavu zaveďte až po doraz do rúrky a rozširovaciu hlavu / pohonný stroj tlačte proti rúrke. Zapnite pohonný stroj (8). Dbajte na to, aby mal tlakový krúžok pri pracovnom cykle dostatočný odstup od rozširovacie hlavy, inak môžu byť rozširovacie čeluste (17) ohnuté alebo môžu prasknúť. Ťukací bezpečnostný spínač (8) držte stlačený tak dlho, kým nie je rúrka rozšírená. Toto bude avizované prostredníctvom akustického signálu (cvaknutie). Po krátkej dobe k stabilizácii rozširovanej rúrky držte tlačidlo pre navrátenie do pôvodnej polohy (13) stlačené tak dlho, až rozširovací trň (18) zjádne úplne späť. Eventuálne rozširujte viackrát. Pritom rúrku ľahko otáčajte. Čítajte a dodržujte inštalčné a montážne pokyny výrobcu systémov.

3.3.3. REMS Akku-Ex-Press P ACC a REMS Akku-Ex-Press Cu ACC (obr. 10, 11)

V prípade REMS Akku-Ex-Press P ACC zasuňte oporné puzdro cez rúrku, zasuňte rozširovaciu hlavu na doraz do rúrky a prítlačte rozširovaciu hlavu / motor k rúrke. Zapnúť motor (8). Počas rozširovania dbajte na dodržiavanie dostatočnej vzdialenosti medzi oporným puzdrom a rozširovacou hlavou, inak hrozí deformácia alebo zlomenie rozširovacích čelustí (17). Držte klávesový bezpečnostný spínač (8) stlačený dovtedy, kým nedôjde k rozšíreniu rúrky. Prejaví sa to aj v podobe akustického signálu (puknutie). Prípadne niekoľkokrát za sebou rozšíriť. Pritom rúrku ľahko otočte. Prečítajte a dodržiavajte návod na montáž výrobcu / dodávateľa používaného systému.

V prípade REMS Akku-Ex-Press Cu ACC zasuňte rozširovaciu hlavu na doraz do rúrky a prítlačte rozširovaciu hlavu/motor k rúrke. Zapnúť motor. Pri otvorenej rozširovacej hlavě sa motor automaticky prepne na spätný chod a rozširovacia hlava sa opäť uzavrie. Prečítajte a dodržiavajte návod na montáž výrobcu / dodávateľa používaného systému.

3.4. Kontrola stavu nabitia s ochranou proti úplnému vybitiu akumulátora

Všetky akumulátorové lisy REMS sú od 2011-01-01 vybavené elektronickou kontrolou stavu nabitia s ukazovateľom stavu nabitia pomocou 2-farebnej zeleno/červenej LED (23). LED svieti zeleno, pokiaľ je akumulátor plne nabitý alebo ešte dostatočne nabitý. LED svieti na červeno, ak musí byť akumulátor nabitý. Ak nastane tento stav počas lisovania a lisovací cyklus nebude ukončený, musí byť lisovanie dokončené nabitým akumulátorom Li-Ion. Keď nie je pohonný stroj používaný, zhasne LED po ca. 2 hodinách, rozsvieti sa však pri opätovnom zapnutí pohonného stroja.

3.5. Odstupňovaný ukazovateľ stavu nabitia (26) akumulátorov Li-Ion s 21,6 V

Odstupňovaný ukazovateľ stavu nabitia indikuje pomocou 4 LED stav nabitia akumulátora. Po stlačení tlačidla so symbolom batérie sa na niekoľko sekúnd rozsvieti aspoň jedna LED. Čím viac LED svieti na zeleno, tým je akumulátor viac nabitý. Ak bliká jedna LED červeno, musí sa akumulátor nabiť.

4. Údržba

⚠ VAROVANIE

Nehľadiac na ďalej uvedenú údržbu je žiaduce, pohonné stroje REMS spolu s všetkými nástrojmi (napr. lisovacími kliešťa, lisovacími kliešťa Mini, lisovacími krúžkami s medzičelustami, medzikliešťa Mini, lisovacími hlavami, rozširovacími hlavami) a príslušenstvo (napr. akumulátory, rýchlonabíjačka) minimálne raz ročne odovzdať autorizovanej zmluvnej servisnej dielni REMS k inšpekcii a Opakovanej skúške elektrických prístrojov podľa EN 62638:2010-08 (VDE 0702).

4.1. Inšpekcia/Oprava

⚠ VAROVANIE

Pred údržbou a opravami vyťahnite vidlicu zo zásuvky príp. zložte akumulátor! Tieto práce môžu vykonávať iba kvalifikovaní odborníci.

Prevody pohonných jednotiek REMS Power-Press SE pracujú bez údržby. Pohybujú sa v trvalej tukovej náplni a nemusia sa preto mazat'. Motor REMS Power-Press SE, REMS Power-Press, REMS Power-Press ACC, REMS Power-Press XLACC a REMS Power-Ex-Press Q & E ACC má uhlíkové kefy. Tie sa opotrebovávajú a musia sa čas od času skontrolovať, popr. vymeniť. Za týmto účelom uvoľnite skrutky hornej poloviny puzdra hnacieho motora a zložte ich. Uhlíkové kefy vyberte z úchytovej a skontrolujte ich. Skontrolujte kolektor a vyfúkajte ho stlačeným vzduchom. Prípadne uhlíkové kefy vymeňte. Používajte len originálne uhlíkové kefy REMS. Pohonná jednotka REMS Power-Press SE je vybavená bezpečnostnou trecou spojkou. Tá sa opotrebovávajú, a preto občas musí byť skontrolovaná, príp. vymenená. Používajte iba originálne REMS bezpečnostnú treciu spojku. U pohonných strojov poháňaných akumulátormi sa opotrebovávajú uhlíkové kefy jednosmerných motorov (DC-motorov). Tieto nemôžu byť nahradené, musí byť vymenený jednosmerný motor (DC-motor). U všetkých elektrohydraulických pohonných strojov sa opotrebovávajú tesniace krúžky (O-krúžky). Tieto musia preto byť čas od času zkontrolované popr. vymenené. Pri nedostatočnej lisovacej sile alebo strate oleja musí byť pohonná jednotka preskúšaná príp. opravená autorizovanou zmluvnou servisnou dielňou REMS.

OZNÁMENIE

Oprava poškodených alebo opotrebovaných lisovacích klieští, lisovacích klieští Mini, vložených klieští, prítláčnych krúžkov, medziklieští, lisovacích hláv a rozširovacích hláv nie je možná.

4.2. Údržba**⚠ VAROVANIE**

Pred prevádzkaním údržby vyťahnite vidlicu zo zásuvky, príp. zložte akumulátor!

Lisovacie kliešte, lisovacie kliešte Mini, lisovacie krúžky, medzikliešte, medzikliešte Mini lisovacie hlavy a rozširovacie hlavy, obzvlášť ich uchytenie udržiajte čisté. Silne znečistené kovové súčasti vyčistite napr. čističom strojov REMS CleanM (obj. č 140119), potom ich ošetríte ochranou proti korózii.

Plastové časti (napr. kryty, akumulátory) čistite iba čističom strojov REMS CleanM (obj. č 140119) alebo jemným mydlom a vlhkou handrou. Nepoužívajte domáce čističlá. Tieto obsahujú množstvo chemikálií, ktoré by mohli plastové diely poškodiť. Nepoužívajte v žiadnom prípade benzín, terpentínový olej, riedidlo alebo podobné výrobky na čistenie plastových dielov.

Dbajte na to, aby sa tekutiny nikdy nedostali dovnútra elektrického náradia. Elektrické náradie nikdy neponárajte do tekutiny.

4.2.1. Lisovacie kliešte, lisovacie kliešte Mini, lisovacie krúžky, medzikliešte, medzikliešte Mini

Pravidelne kontrolujte ľahký chod lisovacích klieští, lisovacích klieští Mini, lisovacích krúžkov, medziklieští a medzikliešte Mini. Poprípade lisovacie kliešte, lisovacie kliešte Mini, lisovacie krúžky a medzikliešte vyčistite a čapy (12) lisovacích čelustí, lisovacích segmentov, popr. medziceľustí, medzikliešte Mini (obr. 1, 15 – 19) potrite strojným olejom, lisovacie kliešte, lisovacie kliešte Mini, lisovacie krúžky, popr. medzikliešte ale nedemontujte! Odstráňte nánosy na lisovacej kontúre (11). Bezchybný funkčný stav všetkých lisovacích klieští, lisovacích klieští Mini, lisovacích krúžkov, medziklieštím a medzikliešte Mini pravidelne kontrolujte skúšobným lisovaním s vloženou lisovacou spojku.

Bezchybné lisovanie prebieha len pri úplnom uzavretí lisovacích klieští, lisovacích klieští Mini, prítláčnych krúžkov resp. lisovacích segmentov. Po ukončení lisovania nastane úplné uzavretie lisovacích čelustí (10), prítláčnych krúžkov (20) resp. lisovacích segmentov (21) na hrote (obr. 1, a obr. 15 – 19 v „A“) ako aj na opačnej strane (obr. 1, a obr. 15 – 19 v „B“). Keď sa uzavretím lisovacích klieští, lisovacích klieští Mini, prítláčnych krúžkov popr. lisovacieho segmentu vytvorí na lisovanej objímke viditeľný otrep, môže byť lisovanie chybné popr. netesné (viz. bod 5. – Poruchy).

Poškodené alebo opotrebované lisovacie kliešte, lisovacie kliešte Mini, popr. lisovacie krúžky, medzikliešte a medzikliešte Mini už nepoužívajte. V prípade pochybností odovzdajte hnací stroj spolu so všetkými lisovacími kliešťami, lisovacími kliešťami Mini, lisovacími krúžkami, medzikliešťami a medzikliešte Mini autorizovanej zmluvnej opravárenskej dielni firmy REMS na inšpekciu.

4.2.2. Radiálne lisy

Uchytenie lisovacích klieští udržiajte čisté, obzvlášť lisovacie valčeky (5) a prídržný čap klieští (2) pravidelne čistite a potom namažte strojným olejom. Pravidelne kontrolujte funkčnú bezpečnosť pohonnej jednotky pomocou zalisovania s lisovanou spojku, ktorá vyžaduje najväčšiu lisovaciu silu. Keď sa lisovacie kliešte, lisovacie kliešte Mini, lisovací krúžok, lisovacie segmenty pri tomto lisovaní úplne (pozri vyššie) zavrú, je daná bezpečná funkcia pohonnej jednotky.

4.2.3. Axálne lisy

Lisovacie hlavy (14) a upínacie vrtanie v lisovacom prípravku ako aj lisovací prípravok udržiajte čisté.

4.2.4. Rozširovač rúrok

V prípade REMS Akku-Ex-Press Cu ACC, REMS Akku-Ex-Press P, REMS Akku-Ex-Press P ACC, REMS Akku-Ex-Press Q & E ACC, REMS Power-Ex-Press Q & E ACC je potrebné udržiavať čistotu rozširovača (15), rozširovacích hláv (16) a rozširovacieho trňa (18). Občas je potrebné jemne premazať rozširovací trň (18).

5. Poruchy

Z dôvodu predchádzania poškodeniam je treba dbať na to, aby sa v pracovných situáciách, ktoré sú názorne zobrazené na obr. 12 až 14, nevyskytovalo prepnutie medzi lisovacími kliešťami, lisovacími kliešťami Mini, lisovacím krúžkom, medzikliešťami, tvarovkou a hnacím strojom.

⚠ UPOZORNENIE

Po dlhšej dobe skladovania pohonnej jednotky musí byť pred obnoveným uvedením do prevádzky najskôr stlačený pretlačkový ventil stlačením tlačítka pre vrátenie do pôvodnej polohy (13). Ak je zaseknutý alebo ide ťažko, nesmie byť lisované. Pohonná jednotka sa musí nechať skontrolovať autorizovanou servisnou dielňou REMS.

5.1. Porucha: Pohonná jednotka nebeží.**Príčina:**

- Opatrebované uhlíkové kefy.
- Chybné pripojovacie vedenie (REMS Power-Press SE, REMS Power-Press, REMS Power-Press ACC, REMS Power-Press XL ACC, REMS Power-Ex-Press Q & E ACC).
- Vybitý alebo vadný akumulátor (REMS akumulátorovej pohonnej jednotky).
- Vadná pohonná jednotka.

Náprava:

- Nechajte vymeniť uhlíkové kefy poprípade jednosmerný motor (DC-motor) odborným personálom alebo autorizovanou servisnou dielňou REMS.
- Nechajte vymeniť pripojovacie vedenie odborným personálom alebo autorizovanou servisnou dielňou REMS.
- Nabite akumulátor rýchlonabíjačkou Li-Ion/Ni-Cd alebo vymeňte akumulátor.
- Pohonnú jednotku nechajte skontrolovať / opraviť autorizovanou servisnou dielňou REMS.

5.2. Porucha: Radiálny lis nedokončuje lisovanie, lisovacie kliešte, lisovacie kliešte Mini, lisovací krúžok, Medzikliešte, Lisovací segment, sa nezatvárajú úplne.**Príčina:**

- Pohonná jednotka sa prehrieva (REMS Power-Press SE, REMS Power-Press, REMS Power-Press ACC, REMS Power-Press XL ACC).
- Opatrebované uhlíkové kefy.
- Chybná tretia spojka (REMS Power-Press SE).
- Vybitý alebo vadný akumulátor (REMS akumulátorovej pohonnej jednotky).
- Vadná pohonná jednotka.
- Použitie nesprávne lisovacie kliešte, lisovacie kliešte Mini, nesprávny lisovací krúžok (lisovací obrys, veľkosť) alebo nesprávne Medzikliešte, medzikliešte Mini.
- Ťažký chod alebo porucha lisovacích klieští, lisovacích klieští Mini, lisovacieho krúžku, medziklieštím, medzikliešte Mini.

Náprava:

- Nechajte pohonnú jednotku ochladiť cca 10 minút.
- Nechajte vymeniť uhlíkové kefy poprípade jednosmerný motor (DC-motor) odborným personálom alebo autorizovanou servisnou dielňou REMS.
- Klznú spojku nechajte skontrolovať / opraviť autorizovanou servisnou dielňou REMS.
- Nabite akumulátor rýchlonabíjačkou Li-Ion/Ni-Cd alebo vymeňte akumulátor.
- Pohonnú jednotku nechajte skontrolovať / opraviť autorizovanou servisnou dielňou REMS.
- Skontrolujte popis lisovacích klieští, lisovacích klieští Mini, lisovacieho krúžku, medziklieštím, medzikliešte Mini a prípadne ich vymeňte.
- Nepoužívajte tieto lisovacie kliešte, lisovacie kliešte Mini, lisovací krúžok, Medzikliešte, medzikliešte Mini! Vyčistite lisovacie kliešte, lisovacie kliešte Mini, lisovací krúžok, Medzikliešte, medzikliešte Mini a ľahko ich namažte strojovým olejom alebo ich vymeňte za nové.

5.3. Porucha: REMS Power-Press SE vypne opakovane po ukončení zalisovania.**Príčina:**

- Vadná pohonná jednotka.

Náprava:

- Pohonnú jednotku nechajte skontrolovať / opraviť autorizovanou servisnou dielňou REMS.

5.4. Porucha: Pri zatváraní lisovacích klieští, lisovacích klieští Mini, lisovacieho krúžku, lisovacích segmentov vzniká na lisovacej tvarovke zreteľná ostrá hrana.

Príčina:

- Poškodené alebo opotrebované lisovacie kliešte, lisovacie kliešte Mini, lisovací krúžok, lisovacie segmenty, príp. lisovacie obrys.
- Použitie nesprávne lisovacie kliešte, lisovacie kliešte Mini, nesprávny lisovací krúžok (lisovací obrys, veľkosť) alebo nesprávne Medzikliešte, medzikliešte Mini.
- Nevhodné zladenie lisovacieho krúžku, rúrky a opornej tvarovky.

Náprava:

- Vymeňte lisovacie kliešte, lisovacie kliešte Mini, lisovací krúžok za nové.
- Skontrolujte popis lisovacích klieští, lisovacích klieští Mini, lisovacieho krúžku, medziklieští, medzikliešte Mini a prípadne ich vymeňte.
- Skontrolujte kompatibilitu lisovacieho krúžku, rúrky a opornej tvarovky. Dodržujte návod na montáž výrobcu / dodávateľa lisovaného systému s lisovanými tvarovkami, prípadne ho kontaktujte.

5.5. Porucha: Lisovacie čeluste sa u nezatažených lisovacích klieští, lisovacích klieští Mini v bode "A" a "B" (obr. 1) uzavru s presahom.

Príčina:

- Lisovacie kliešte, lisovacie kliešte Mini spadli na podlahu, prítlačná pružina je ohnutá.

Náprava:

- Nechajte lisovacie kliešte, lisovacie kliešte Mini skontrolovať v autorizovanej zmluvnej servisnej dielni REMS.

5.6. Porucha: U axiálnych lisov došlo k zovretiu rúrky medzi tlakový krúžok a nákrúžok tvarovky.

Príčina:

- Rozšírenie je príliš veľké.
- Rúrka je nasunutá príliš ďaleko na opornú tvarovku spojky s tlakovými krúžkami.
- Nasadená nesprávna rozširovacia hlava (systém s tlakovými krúžkami, veľkosť).
- Nevhodné zladenie tlakového krúžku, rúrky a opornej tvarovky.
- Vzdialenosť medzi tlakovým krúžkom a rozširovacou hlavou je malá.

Náprava:

- Skontrolujte, či bola použitá správna rozširovacia hlava. Rúrka bola niekoľkokrát rozšírená. Dodržujte návod na montáž výrobcu / dodávateľa lisovaného systému s tlakovými krúžkami.
- Skontrolujte, či bola použitá správna rozširovacia hlava. Rúrka bola niekoľkokrát rozšírená. Dodržujte návod na montáž výrobcu / dodávateľa lisovaného systému s tlakovými krúžkami.
- Vymeňte rozširovacia hlava.
- Skontrolujte kompatibilitu tlakového krúžku, rúrky a opornej tvarovky, prípadne kontaktujte výrobcu / dodávateľa lisovaného systému s tlakovými krúžkami.
- Zväčšite vzdialenosť medzi tlakovým krúžkom a rozširovacou hlavou.

5.7. Porucha: U axiálneho lisovania zostáva po uzavretí lisovacích hláv zreteľná medzera medzi tlakovým krúžkom a nákrúžkom tvarovky.

Príčina:

- Rúrka zovretá medzi tlakový krúžok a nákrúžok tvarovky, pozri 5.5.
- Nasadená nesprávna lisovacia hlava (systém s tlakovými krúžkami, veľkosť).
- Vybitý alebo vadný akumulátor (REMS akumulátorovej pohonnej jednotky).
- Vadná pohonná jednotka.

Náprava:

- Skontrolujte, či bola použitá správna rozširovacia hlava. Rúrka bola niekoľkokrát rozšírená. Dodržujte návod na montáž výrobcu / dodávateľa lisovaného systému s tlakovými krúžkami.
- Vymeňte lisovacia hlava.
- Nabite akumulátor rýchlonabíjačkou Li-Ion/Ni-Cd, vymeňte akumulátor.
- Pohonnú jednotku nechajte skontrolovať / opraviť autorizovanou zmluvnou servisnou dielňou REMS.

5.8. Porucha: Rozširovač nedokončuje rozšírenie, rozširovacia hlava sa neotvára úplne.

Príčina:

- Pohonná jednotka sa prehrieva (REMS Power-Ex-Press Q & E ACC).
- Opatrebné uhlíkové kefy (REMS Power-Ex-Press Q & E ACC).
- Vybitý alebo vadný akumulátor (REMS akumulátorovej pohonnej jednotky).
- Vadná pohonná jednotka.
- Nasadená nesprávna rozširovacia hlava (systém s tlakovými krúžkami, veľkosť).
- Ťažký chod alebo porucha rozširovacej hlavy.
- Chybné nastavený rozširovací prípravok (REMS Akku-Ex-Press Cu ACC).

Náprava:

- Nechajte pohonnú jednotku ochladiť cca 10 minút.
- Nechajte vymeniť uhlíkové kefy popri prípade jednosmerný motor (DC-motor) odborným personálom alebo autorizovanou zmluvnou servisnou dielňou REMS.
- Nabite akumulátor rýchlonabíjačkou Li-Ion/Ni-Cd alebo vymeňte akumulátor.
- Pohonnú jednotku nechajte skontrolovať / opraviť autorizovanou zmluvnou servisnou dielňou REMS.
- Vymeňte rozširovacia hlava.
- Nepoužívajte túto rozširovacia hlava! Vyčistite rozširovacia hlava a ľahko ju namažte strojovým olejom alebo ju vymeňte.
- Znovu nastavte rozširovací prípravok, pozri 2.5.

6. Likvidácia

Pohonné jednotky, akumulátory a rýchlonabíjačky nesmú byť po skončení životnosti likvidované v bežnom domovom odpade. Musia sa riadne zlikvidovať podľa zákonných predpisov. Lithiové batérie a balíky akumulátorů všech bateriových systémů smějí být zlikvidovány pouze ve vybitém stavu, popř. u ne zcela vybitých lithiových baterií a balíků akumulátorů musí být všechny kontakty překryty např. izolační páskou.

7. Záruka výrobcu

Záručná doba je 12 mesiacov od predania nového výrobku prvému spotrebiteľovi. Dátum predania je treba preukázať zaslaním originálnych dokladov o kúpe, ktoré musia obsahovať dátum zakúpenia a označenia výrobku. Všetky funkčné závady, ktoré sa vyskytnú behom doby záruky a u ktorých bude preukázané, že vznikli výrobnou chybou alebo vadou materiálu, budú bezplatne odstránené. Odstraňovaním závady sa záručná doba nepredlžuje ani neobnovuje. Chyby, spôsobené prirodzeným opotrebovaním, neprimeraným zachádzaním alebo nesprávnym používaním, nerešpektovaním alebo porušením prevádzkových predpisov, nevhodnými prevádzkovými prostriedkami, preťažením, použitím k inému účelu, ako je výrobok určený, vlastnými alebo cudzími zásahmi alebo z iných dôvodov, za ktoré REMS neručí, sú zo záruky vylúčené.

Záručné opravy smú byť prevádzané iba k tomu autorizovanými zmluvnými servisnými dielňami REMS. Reklamácie budú uznané iba vtedy, pokiaľ bude výrobok bez predchádzajúcich zásahov a v nezobraňovanom stave predaný autorizovanej zmluvnej servisnej dielni REMS. Nahradené výrobky a diely prechádzajú do vlastníctva firmy REMS.

Náklady na dopravu do servisu a z neho hradí spotrebiteľ.

Zákonné práva spotrebiteľa, obzvlášť jeho nároky na záruku pri chybách voči predajcovi, ostávajú touto zárukou nedotknuté. Táto záruka výrobcu platí iba

pre nové výrobky, ktoré budú zakúpené v Európskej únii, v Nórsku alebo vo Švajčiarsku a tam používané.

Pre túto záruku platí nemecké právo s vylúčením Dohody Spojených národov o zmluvách o medzinárodnom obchode (CISG).

8. Predĺženie záruky výrobcu na 5 rokov

Pre v tomto návode na použitie uvedené pohonné stroje existuje možnosť počas 30-tich dní od odovzdania prvému užívateľovi predĺžiť záručnú dobu horeuvedenej záruky výrobcu prostredníctvom registrácie pohonného stroja pod www.rems.de/service na 5 rokov.

Nároky z predĺženia záruky výrobcu môžu byť uplatňované iba registrovanými prvými užívateľmi za podmienky, že výkonový štítok výrobku nebude na pohonnom stroji odstránený alebo zmenený a údaje na ňom budú čitateľné. Postúpenie nárokov je vylúčené.

9. Zoznam dielov

Zoznamy dielov pozri www.rems.de → Na stiahnutie → Zoznamy dielov.

Az eredeti Kezelési utasítás fordítása

A REMS présfogók, REMS Mini présfogók, REMS présfófák betétfogókkal, REMS présfejek, REMS tágitőfejek különféle csököttörésszerek számára a mindenkori aktuális REMS kereskedelmi dokumentumok is érvényesek. Lásd még: www.rems.de → Letöltések → Termékkatalógusok és -prospektusok. Ha a rendszer gyártója módosítja a csököttörésszer összetevőit vagy ha új márká kerül a piacra, akkor érdeklődjön az aktuális REMS alkalmazásokról (fax: +49 7151 17 07 - 110; e-mail: info@rems.de). A változtatások és tévedések jogát fenntartjuk.

1–20 ábra

1	Présfogó / Mini présfogó	17	Tokozószegmens
2	Fogótartó csap	18	Tokozótüske
3	Nyomóléc / fej	19	Köztes fogó / Mini köztes fogó
4	Rögzítőcsap / retesz	20	Présgyűrű
5	Présgörgők	21	Présszegmens
6	Nyakfogantyú	22	Préskontúr (présgyűrű, valamint présszegmensek)
7	Írányváltó kapcsoló	23	Töltési szint kijelzése
8	Biztonsági nyomókapcsoló	24	Anyák
9	Kapcsolófogantyú	25	Akku
10	Présfófa	26	Töltésszelő fokozatkijelzéssel (REMS Mini-Press 22 V ACC)
11	Préskarima (présfogó)	27	Otočné pouzdro (REMS Power-Press XL ACC)
12	Csap		
13	Visszahajtógomb		
14	Présfejek		
15	Tokozószerszám		
16	Tokozófej		

Általános biztonsági előírások az elektromos szerszámhoz

⚠ FIGYELMEZTETÉS

Kérjük, hogy olvassa el az elektromos kéziszerszámhoz mellékelt biztonsági utasításokat, útmutatókat és nézze meg az ábrákat. Az alábbi utasítások be nem tartása áramütéshez, égésekhez és/vagy súlyos sérülésekhez vezethet.

Őrizzon meg minden biztonsági előírást és utasítást a jövőre.

A következőkben használt „elektromos készülék” kifejezés hálózatról üzemeltetett (hálózati kábellel ellátott) elektromos szerszámokra, akkumulátorról üzemeltetett (hálózati kábel nélküli) elektromos szerszámokra, gépekre és berendezésekre vonatkozik.

1) Munkahelyi biztonság

- Tartsa munkahelyi környezetét tisztán és jól megvilágítva. Rendetlenség és rosszul kivilágított munkaterületek balesetet okozhatnak.
- Ne dolgozzon az elektromos berendezéssel robbanásveszélyes környezetben, gyúlékony folyadékok, gázok, vagy porok közelében. Az elektromos berendezések szikrákat gerjeszthetnek, melyek a port, vagy gőzöket begyűjthetik.
- Gyerekeket és más személyeket tartsa távol az elektromos berendezés használatakor. Figyelemelterelés esetén elveszítheti uralmát a berendezés felett.

2) Elektromos biztonság

- Az elektromos berendezés csatlakozódugójának illeszkednie kell az aljzathoz. A csatlakozódugót semmilyen módon nem szabad átalakítani. Ne használjon adapter-csatlakozót védőföldeléses elektromos berendezéseknél. Az eredeti csatlakozódugó és a megfelelő aljzat csökkentik az áramütés veszélyét.
- Kerülje az érintkezést földelt felületekkel, mint csövek, fűtőtestek, kályhák és hűtőszekrények. Megnöveli az áramütés veszélye, ha teste földelt.
- Tartsa távol a berendezést esőtől, vagy nedvességtől. A víz behatolása az elektromos berendezésbe megnöveli az áramütés kockázatát.
- A csatlakozókábelt ne használja a rendeltetésétől eltérő célokra: ne hordozza ennél fogva a szerszámot, ne akassza fel rá, és ne húzza ki ezzel az elektromos aljzathoz a csatlakozódugót. A csatlakozókábelt tartsa távol a hőtől, az olajtól, az éles élektől és a mozgó alkatrészekről. A sérült vagy összegubancolódott kábel fokozza az áramütés kockázatát.
- Ha egy elektromos berendezéssel a szabadban dolgozik, csak olyan hosszabbítót használjon, amely alkalmas külső használatra. A külső használatra megfelelő hosszabbító alkalmazása csökkenti az áramütés kockázatát.
- Amennyiben az elektromos berendezés használata nedves környezetben elkerülhetetlen, használjon hibaáram-biztonsági kapcsolót. A hibaáram-biztonsági kapcsoló használata csökkenti az áramütés kockázatát.

3) Személyek biztonsága

- Legyen körültekintő, figyeljen arra, amit tesz, ha elektromos berendezéssel dolgozik. Ne használja az elektromos berendezést, ha fáradt, ha drogok, alkohol, vagy gyógyszerek hatása alatt áll. Egy pillanatnyi figyelmetlenség villamos berendezések használatánál komoly sérülésekhez vezethet.
- Viseljen személyi védőfelszerelést és mindig egy védőesemélyvet. A személyi védőfelszerelés viselése, mint pormaszkok, csúszásgátló biztonsági cipők, védősisakok, vagy zajvédők a mindenkori használt elektromos berendezés jellegétől függően, csökkenti a sérülések kockázatát.
- Kerülje az akaratlan üzembe helyezést. Győződjön meg arról, hogy az az elektromos berendezés kikapcsolt állapotban van, mielőtt az elektromos csatlakozót és/vagy az akkut csatlakoztatja, a berendezést felemeli, vagy hordja. Ha az elektromos berendezés szállítása közben az ujjá a kapcsolón van, vagy ha a bekapcsolt berendezést az elektromos hálózatra csatlakoztatja, az balesethez vezethet.

- Távolítsa el a beállító szerszámot, vagy csavarkulcsot, mielőtt bekapcsolja az elektromos berendezést. Egy szerszám, vagy csavarkulcs, amely egy forgó szerkezeti részen található, sérüléseket okozhat.
- Kerülje a természetellenes testtartást. Gondoskodjon a biztos állóhelyzetről és minden időben őrizze meg egyensúlyát. Ezáltal a berendezést váratlan helyzetekben is jobban tudja felügyelni.
- Hordjon megfelelő ruházatot. Ne hordjon bő ruhát, vagy ékszert. Tartsa a haját, ruháját és kesztyűjét távol a mozgó részekről. A laza ruházatot, ékszert, vagy hosszú hajat a mozgó alkatrészek elkaphatják.
- Amennyiben porszívó-, és felfogó berendezések felszerelhetők, győződjön meg arról, hogy azok jól vannak csatlakoztatva és alkalmazva. Ezen berendezések használata csökkenti a por által okozott veszélyeket.
- A számos elektromos kéziszerszám használata után fellépő hamis biztonságérzet miatt ne hagyja figyelmen kívül az elektromos kéziszerszám biztonsági szabályait. A gondatlan munkavégzés a pillanat tört része alatt súlyos sérülésekhez vezethet.
- Elektromos berendezések kezelése és használata
 - Ne terhelje túl elektromos berendezését. Az arra megfelelő elektromos berendezést használja a munkára. A megfelelő elektromos berendezéssel jobban és biztonságosabban dolgozhat az adott teljesítménytartományban.
 - Ne használjon olyan elektromos berendezést, melynek kapcsolója hibás. Amennyiben az elektromos berendezés nem kapcsolható ki, vagy be, az veszélyes és javításra szorul.
 - Húzza ki a csatlakozódugót a dugaszoló aljzathoz és/vagy távolítsa el az akkut, mielőtt a berendezésen beállításokat eszközöl, tartozékokat cserél, vagy a berendezést félreteszi. Ezzel megakadályozza az elektromos berendezés nem szándékos beindulását.
 - Az üzenet kívüli elektromos berendezést tartsa gyermekektől távol. Ne engedje az elektromos berendezés használatát olyan személyeknek, akik nem rendelkeznek szakismerettel, vagy nem olvasták ezen utasításokat. Az elektromos berendezések veszélyesek, ha azokat tapasztalatlan személyek használják.
 - Ápolja gondosan elektromos berendezését. Ellenőrizze, hogy a mozgó alkatrészek tökéletesen működnek és nem akadnak, vannak-e olyan törött, vagy sérült szerkezeti részek, melyek az elektromos berendezés működését befolyásolják. A sérült szerkezeti részeket a berendezés használata előtt javíttassa meg szakképzett szerelővel. Sok baleset oka a rosszul karbantartott elektromos szerszám.
 - A vágószerszámokat tartsa élesen és tisztán. A gondosan ápolott vágószerszámok éles vágófelületekkel ritkábban akadnak be és könnyebben vezethetők.
 - Az elektromos berendezéseket, tartozékokat, feltéttszerszámokat, stb. használja ezen utasításnak megfelelően. Legyen tekintettel eközben a munkafeltételekre és az elvégzendő feladatra. Az elektromos berendezések az előírt alkalmazásoktól eltérő felhasználása veszélyes helyzetekhez vezethet.
 - A fogantyút és a fogófelületeket tartsa mindig tisztán és szárazon, zsírtól és olajtól mentesen. A csúszós fogantyúk és fogófelületek megakadályozhatják, hogy váratlan helyzetek esetén az elektromos kéziszerszámot biztonságosan kezelje és az uralma alatt tartsa.
- Akkumulátoros berendezések kezelése és használata
 - Csak olyan töltő berendezésen keresztül töltsen fel az akkumulátort, amit a gyártó javasolt. Olyan töltőberendezés használatakor, ami egy meghatározott típusú akkumulátor töltésére alkalmas, tűzveszély állhat elő, ha azt más akkumulátorhoz használjuk.
 - Csak az arra megfelelő akkumulátort használja az elektromos berendezésekhez. Más akkumulátorok használata sérüléseket és tűzveszélyt okozhat.
 - A nem használt akkumulátorokat tartsa távol gemkapcsoktól, érméktől, kulcsoktól, tűktől, csavaroktól, vagy más kisebb fémtárgyaktól, melyek az érintkezők rövidzárlatát okozhatják. Az akkumulátor érintkezőinek rövidzárlata égési sérüléseket, vagy tüzet okozhat.
 - Helytelen használatnál folyadék folyhat ki az akkumulátorból. Kerülje el az ezzel való érintkezést. Véletlen érintkezés esetén vízzel öblítse le bőrét. Ha a folyadék a szembe kerülne, vegyen igénybe orvosi segítséget. Az akkumulátorból kifolyó folyadék bőrpírosodást, vagy égési sérülést okozhat.
 - Ne használjon sérült vagy deformálódott akkumulátort. A sérült vagy deformálódott akkumulátorok viselkedése kiszámíthatatlan, emellett tüzet, robbanást vagy sérülést okozhatnak.
 - Az akkukat ne tegye ki tűznek vagy magas hőmérsékletnek. A tűz vagy a 130 °C (265 °F) feletti hőmérséklet robbanást okozhat.
 - Mindig tartsa be a töltési utasításokat, és az akkut vagy akkus szerszámot soha ne töltsen a használati útmutatóban megadott hőmérséklet-tartományon kívüli hőmérsékleten. Az akkumulátor nem megfelelő vagy a megengedett hőmérséklet-tartományon kívül való töltése az akkut tönkretelheti, és fokozott tűzveszéllyel jár.
- Szerviz
 - A készülékét csak szakképzett szerelővel és eredeti alkatrészek felhasználásával javíttassa. A készülék biztonsága csak ilyenkor biztosított.
 - A sérült akkumulátorok karbantartása tilos. Az akkuk karbantartását kizárólag a gyártó vagy az erre feljogosított ügyfélszolgálati szerviz végezheti.

Biztonsági előírások a préseléskor

⚠ FIGYELMEZTETÉS

Kérjük, hogy olvassa el az elektromos kéziszerszámhoz mellékelt biztonsági utasításokat, útmutatókat és nézze meg az ábrákat. Az alábbi utasítások be nem tartása áramütéshez, égésekhez és/vagy súlyos sérülésekhez vezethet.

Őrizzon meg minden biztonsági előírást és utasítást a jövőre.

- Munkavégzés közben vegyen fel stabil testhelyzetet, és tartsa szorosan az elektromos kéziszerszámot a burkolaton (6) és a kapcsolónál (9) lévő fogantyúknál fogva. Az elektromos kéziszerszám nagyon nagy préselési nyomást hoz létre. Két kézzel biztosan meg lehet tartani. Emiatt különös elővigyázatossággal kell kezelni. Az elektromos kéziszerszám használata közben a munkatérületen ne tartózkodjanak gyermekek és más személyek.
- Ne fogjon meg mozgó alkatrészeket a préselési/befogási területen. Az ujjak vagy a kéz becsípődése miatti sérülésveszély áll fenn.
- Soha ne használja a radiális prést rögzített présfófa-csapokkal (2). Csonttörés veszélye áll fenn, a lerepülő részek pedig súlyos sérüléseket okozhatnak.
- A radiális prést a présfóvával, Mini présfóvával, vagy betétfogós présfóvával együtt mindig a csőtengelyre merőlegesen helyezze rá a csőköttőre. Ha a radiális prést a cső tengelyéhez képest ferdén helyezi fel, akkor a tengelyre merőlegesen igen nagy húzóerő lép fel. Ennek során a kezek vagy más testrészek becsípődhetnek és/vagy fennáll a csonttörés veszélye, a lerepülő részek pedig súlyos sérüléseket okozhatnak.
- A radiális prést mindig présfóvával, Mini présfóvával, vagy betétfogós présfóvával együtt használja. A préselési folyamatot csak préskötés létrehozására használja. A préskötés biztosította ellennyomás hiányában a meghajtás, a présfófa, a Mini présfófa, vagy a betétfogós présfófa túl nagy terhelést kapna.
- Más gyártóktól származó présfófa vagy betétfogós présfófa (présfófa, betétfogós prés) használata előtt ellenőrizze, hogy az a REMS radiális préshoz használható-e. A présfogó, présgyűrűk és a köztetes fogók más gyártóktól is használhatóak a REMS Power-Press SE-hez, REMS Power-Press, REMS Power-Press ACC, REMS Akku-Press, REMS Akku-Press ACC, amennyiben ezeket a szükséges a 32 kN nyomóerőre tervezték, mechanikailag alkalmasak a REMS meghajtó gépekbe, megfelelően vannak rögzítve, és az élettartamuk végén vagy az esetleges túlterhelés esetén veszély nélkül megreped, például annak a veszélye nélkül, hogy a prészszerzőről lepattanjanak az alkatrészek. Javasoljuk, hogy csakis olyan présfogót, présgyűrűt és köztetesfogót használjon amely erőszorított tartalmaz fáradtság törés biztonsági sávot ≥ 1.4 , azaz a szükséges előtöltő erő esetében 32 kN ellenáll akár 45 kN tolóerőnek is. Olvassa el a présfogók és betétfogóval ellátott présfókák mindenkor gyártója/forgalmazója által mellékelte használati útmutatót és biztonsági utasításokat, illetve a megmunkálendő préskötés rendszer gyártója/forgalmazója által mellékelte szerelési és beépítési útmutatót, valamint tartsa is be ezeket. Ügyeljen az ezekben esetlegesen megadott felhasználhatósági korlátozásokra! Ezek figyelmen kívül hagyása esetén csonttörés veszélye áll fenn, a lerepülő részek pedig súlyos sérüléseket okozhatnak. Más gyártóktól származó présfogók és betétfogóval ellátott présfókák (présfófa, betétfogós prés) a REMS Power-Press SE sorszámaikhoz nem használhatók.
- Az axiális prést csak teljesen bedugott présfejrel üzemeltesse. A nem beratrás esetében fennáll a veszélye annak, hogy a lepattan és lerepülő részek komoly sérüléseket okozhatnak.
- Umistéte otočné pouzdro (27) Power-Press XL ACC odpovídajícímu způsobem podle poučítých lisovacích kleští/mezikleští, viz. 2.2. Fennáll a veszélyes sérülés esélye
- Állítsa be fogótartó csap (26) a Power-Press XL ACC gépnél, a kiválasztott présfogók/köztetesfogók alapján, lásd 2.2. Fennáll a veszélyes sérülés esélye.
- Ügyeljen rá, hogy a tágitófej mindig ütközésig bele legyen csavarozva a befogóberendezésbe. A nem beratrás esetében fennáll a veszélye annak, hogy a lepattan és lerepülő részek komoly sérüléseket okozhatnak.
- Csak sértetlen présfogókat, Mini présfogókat, présfókákat, betétfogókat, présfejeket és tokozófejeket használjon. A sérült présfogók, Mini présfogók, présfókák, betétfogók, présfejek és tokozófejek beakadhatnak, eltörhetnek és/vagy hibás préskötést létesíthetnek. A sérült sértetlen présfogókat, Mini présfogókat, présfókákat, betétfogókat, présfejeket és tokozófejeket nem szabad használni! A nem beratrás esetében fennáll a veszélye annak, hogy a lepattan és lerepülő részek komoly sérüléseket okozhatnak.
- A présfogók, Mini présfogók, présfókák, betétfogók, présfejek és tokozófejek fel- vagy leszerelése előtt a hálózati kábelt húzza ki vagy az akkut vegye ki. Sérülésveszély áll fenn.
- Mindig tartsa be az elektromos szerszámokra, valamint a présfogókra, Mini présfogókra, présfókákra, betétfogókra, présfejekre és tokozófejekre vonatkozó karbantartási előírásokat. A karbantartási előírások betartása kedvezően hat az elektromos szerszám, a présfogók, a Mini présfogók, a présbetétek, a betétfogók, a présfejek és a tágitófejek élettartamára.
- Rendszeresen ellenőrizze az elektromos szerszám kábelének és a hosszabító kábelnek a sértetlenségét. Sérülés esetén ezeket cseréltesse ki egy erre képesített szakemberrel, vagy egy megbízott REMS márkaszervizben.
- Az elektromos kéziszerszámot csak erre képesített személyek kezelhetik. Fiatalkorúak csak akkor üzemeltethetik az elektromos kéziszerszámot, ha már elmúltak 16 évesek, ha ez a szakképzés szempontjából szükséges, valamint ha folyamatosan szakember felügyelete alatt állnak.
- Ezt az elektromos készüléket nem használhatják az ezért felelős személy felügyelete és utasításai nélkül gyermekek, illetve olyan személyek, akik fizikai, érzékszervi vagy szellemi képességeik, illetve a tapasztalat vagy ismeret hiánya miatt nem tudják az elektromos készüléket biztonságosan kezelni. Ellenkező esetben fennáll a hibás használat és a sérülések veszélye.
- Kizárólag jóváhagyott és megfelelően jelölt, elégséges vezeték-keresztmetszetű hosszabbító kábelt használjon. 10 méteres hossz esetén 1,5 mm², 10 – 30 méteres hossz esetén pedig 2,5 mm² vezeték-keresztmetszetű hosszabbító kábelt kell használni.

Biztonsági előírások az akkumulátorokhoz

FIGYELMEZTETÉS

Kérjük, hogy olvassa el az elektromos kéziszerszámhoz mellékelte biztonsági

utasításokat, útmutatókat és nézze meg az ábrákat. Az alábbi utasítások be nem tartása áramütéshez, égésekhez és/vagy súlyos sérülésekhez vezethet.

Őrizzen meg minden biztonsági előírást és utasítást a jövőre.

- Az akkumulátort kizárólag REMS elektromos kéziszerszámokban használja. Csak ilyen módon óvhatók meg az akkumulátorok az őket károsító túlterheléstől.
- Kizárólag eredeti REMS akkumulátort használjon, amely megfelel a teljesítménytablán feltüntetett feszültségnek. Más akkumulátorok használata robbanásveszélyhez vezethet, és így sérüléseket és tüzet okozhat.
- Az akkut és gyorstöltőt csak a megadott munkahőmérséklet-tartományban használja.
- A REMS akkut csak REMS gyorstöltővel töltsen. Nem megfelelő töltő használata esetén tűzveszély áll fenn.
- Az akkumulátor maximális teljesítményének kihasználása érdekében az első használat előtt töltsen fel az akkut teljesen a REMS gyorstöltővel. Az akkukat részlegesen feltöltve szállítjuk le.
- Az akkut egyenletesen, és ne erőltetve illessze be az akkurekeszbe. Fennáll a veszélye annak, hogy az akkuk elgörbülnek, és az akku károsodik.
- Védje az akkut a túlmelegedéstől, a napsugárzástól, a tűztől, a nedvességtől és a párától. Tűz- és robbanásveszély áll fenn.
- Ne használja az akkut robbanásveszélyes területen, valamint éghető gázok, oldószerek, por, gőz és folyadék közelében. Tűz- és robbanásveszély áll fenn.
- Ne nyissa fel az akkut, és ne módosítsa az akku felépítését. Rövidzárlat miatti tűzveszély és robbanásveszély áll fenn.
- Ne használjon olyan akkut, amelynek károsodott a háza vagy az érintkezői sérültek. Sérülések és szakszerűtlen használat esetén az akkuból gázok szabadulhatnak fel. Ezek a gázok a légutakat irritálhatják. Szellőztessen ki alaposan, és panaszok esetén forduljon orvoshoz.
- Nem megfelelő használat esetén az akkuból folyadék léphet ki. Ezt a folyadékot ne érintse meg. A kilépő akkufolyadék bőrirritációt vagy égéseket okozhat. Az érintkező felületeket azonnal öblítse le vízzel. Ha a folyadék a szemébe is bejutott, keressen fel orvost is.
- Mindig ügyeljen az akku és a gyorstöltő biztonsági utasításainak betartására.
- A használaton kívüli akkut tartsa távol a gémkapcsoktól, pénzérméktől, kulcsoktól, szegektől, csavaroktól és más, apró fémtárgyaktól, melyek az érintkezőket rövidre zárhatják. Rövidzárlat miatti tűzveszély és robbanásveszély áll fenn.
- Hosszabb tárolás/használati szünet esetén vegye ki az akkut az elektromos szerszámából. Az akku érintkezőit védje a rövidzárlattól (pl. fedéllel). Ez csökkenti annak a kockázatát, hogy az akkumulátorból folyadék léphet ki.
- A sérült akkut tilos a háztartási hulladék közé dobni. A sérült akkut adja át egy megbízott REMS márkaszerviznek, vagy adja le egy hivatalos hulladékgyűjtő helyen. Ügyeljen a nemzeti előírásokra. Víz takarékosan. Likvidáció.
- Az akkut gyermekek által hozzáférhető helyen tárolja. Az akkuk lenyelve az életet veszélyeztethetik, így ilyen esetben azonnal kérjen orvosi segítséget.
- A kifutott akkumulátor kerülje az érintkezést. A kilépő folyadék bőrirritációt vagy égéseket okozhat. Az érintkező felületeket azonnal öblítse le vízzel. Ha a folyadék a szemébe is bejutott, keressen fel egy orvost.
- A lemerült akkut vegye ki az elektromos kéziszerszámából. Ez csökkenti annak a kockázatát, hogy az akkumulátorból folyadék léphet ki.
- Az elemeket ne töltsen újra, ne szedje szét, ne dobja a tűzbe, és ne zárja rövidre. Az elemek tüzet okozhatnak és kidurránhatnak. Sérülésveszély áll fenn.

Szimbólumok magyarázata

FIGYELMEZTETÉS Középszintű kockázat áll fenn, melyeket ha nem tartanak be, halált vagy komoly sérüléseket okozhat (visszafordíthatatlanul).

VIGYÁZAT Alacsony szintű kockázat áll fenn, melyeket ha nem respektálnak, könnyű sérüléseket okozhat (visszafordítható).

ÉRTESÍTÉS Tárgyi károk, nincsen biztonsági előírás! Nincs balesetveszély.



A használat előtt olvassa el a használati utasítást



Használjon szemvédőt



Használjon fülvédőt



Elektromos berendezés megfelel az II. védelmi osztálynak



Környezeti szempontból elfogadható ártalmatlanítás



CE-konformitátsjelölés

1. Műszaki adatok

Rendeltetésszerű használat

FIGYELMEZTETÉS

A REMS radiális prések minden járatos présrendszer préskötéseinek létrehozására megfelelnek

A REMS darabolófogók a menetes csövek darabolására szánták és azt 4.8 (400 N/mm²)-ig.

A REMS kábel daraboló az elektromos kábelok vágására szánták ≤ 300 mm² ($\varnothing 30$ mm).

A REMS axiális prések a nyomóhüvelyes kötések létrehozására szánták.

A REMS csőtokozó a csövek kalibrálására szánták.
 A REMS akkuk a REMS akkus meghajtású gépek és a REMS akkus LED-es lámpa energiaellátására szolgálnak. Ügyeljen az akku feszültségére.
 A gyorstöltők a REMS akkuk feltöltésére valók.
 Minden más használat nem rendeltetészerű és ezért tilos.

1.1. A szállítási csomag tartalma

Elektromos radiális prés/csőtágító: meghajtó, használati útmutató, acéllemez tartódoboz.
 Akkus prés/csőtokozó: meghajtó, Li-ion akku, gyorstöltő, használati útmutató, acéllemez tartódoboz.

1.2. Cikkszámok

REMS Power-Press SE meghajtógép	572101
REMS Power-Press meghajtógép	577001
REMS Power-Press ACC meghajtógép	577000
REMS Power-Press XL ACC	579000
REMS Mini-Press ACC meghajtógép Li-Ion	578001
REMS Mini-Press 22 V ACC meghajtógép Li-Ion	578002
REMS Akku-Press meghajtógép Li-Ion	571003
REMS Akku-Press ACC meghajtógép Li-Ion	571004
REMS Ax-Press 25 ACC meghajtógép Li-Ion	573003
REMS Ax-Press 25 L ACC meghajtógép Li-Ion	573004
REMS Ax-Press 30 meghajtógép Li-Ion	573008
REMS Ax-Press 40 meghajtógép Li-Ion	573006
REMS Akku-Ex-Press Cu ACC meghajtógép Li-Ion	575006
REMS Akku-Ex-Press P ACC meghajtógép Li-Ion	575008
REMS Akku-Ex-Press Q & E ACC meghajtógép Li-Ion	575005
REMS Power-Ex-Press Q & E ACC meghajtógép	575007
Tokoító szerszám 6–40 mm, 1/2–1 1/2"	575100
Tokoító szerszám 54–63 mm, 2"	575101
REMS Akku Li-Ion 14,4 V, 1,5 Ah	571545
REMS Akku Li-Ion 14,4 V, 3,0 Ah	571555
REMS Akku Li-Ion 21,6 V, 1,5 Ah	571570
REMS Akku Li-Ion 21,6 V, 2,5 Ah	571571
Gyorstöltő Li-Ion/Ni-Cd 230 V	571560
Gyorstöltő Li-Ion 230 V	571575
Tápegység Li-Ion 230 V, 14,4 V REMS akkumulátorokhoz	571565
Fémdoboz REMS Power-Press SE	570280
Fémdoboz REMS Power-Press	570280
Fémdoboz REMS Power-Press ACC	570280
Szállító doboz XL REMS Power-Press XL ACC	579240
Fémdoboz REMS Mini-Press ACC / Mini Press 22 V ACC	578290
Fémdoboz REMS Akku-Press / REMS Akku-Press ACC	571290
Fémdoboz REMS Ax-Press 30 / Ax-Press 40	573282
Fémdoboz REMS Akku-Ex-Press Q & E ACC	578290
Fémdoboz REMS Ax-Press 25 ACC / Ax-Press 25 L ACC	578290
Fémdoboz REMS Akku-Ex-Press Cu ACC	578290
Fémdoboz REMS Akku-Ex-Press P / Akku-Ex-Press P ACC	578290
Fémdoboz Combi Set REMS Ax-Press 25 ACC és Akku-Ex-Press P ACC	573284
REMS CleanM	140119

1.3. Alkalmazási terület

REMS Mini-Press ACC / Mini Press 22 V ACC radiálpréselés acélcsöveken, rozsdamentes acélcsöveken, vörösrézcsöveken, műanyagcsöveken és többretegű csöveken alkalmazott valamennyi járatos présfitting-rendszer préselt kötéseinek előállításához

Ø 10–40 mm
 Ø 3/8–1 1/4"

Radiális prés REMS Power-Press / Power-Press ACC / Power-Press XL ACC a REMS Akku-Press / Akku-Press ACC préskötések létrehozásához az összes járatos présfitting rendszerhez az acél-, rozsdamentes acél-, réz-, műanyag- és régegelt csövekhez

Ø 10–108 mm
 Ø 3/8–4"

Axiálpréselés rozsdamentes acélcsöveken, vörösrézcsöveken, műanyagcsöveken, többretegű csöveken alkalmazott toldóhüvelyes (tolóhüvelyes) kapcsolatok előállításához

Ø 12–40 mm

REMS Akku-Ex-Press Q & E ACC Uponor Quick & Easy rendszer csöveinek/gyűrűinek tokozása

Ø 16–40 mm
 Ø 3/8–1 1/2"

REMS Power-Ex-Press Q & E ACC Uponor Quick & Easy rendszer csöveinek/gyűrűinek tokozása

Ø 16–63 mm
 Ø 1/2–2"

REMS Akku-Ex-Press Cu ACC lágy vörösréz csövek, lágy alumíniumcsövek, lágy precíziós acélcsövek és lágy rozsdamentes acélcsövek tágitásához és kalibrálásához

Ø 8–42 mm
 Ø 3/8–1 1/4"

REMS Akku-Ex-Press P és REMS Akku-Ex-Press P ACC a műanyag csövek tágitására és többretegű csövek

Ø 12–40 mm

Üzemi hőmérsékleti tartomány

REMS Akku-prések	–10 °C – +60 °C (14 °F – +140 °F)
Akku	–10 °C – +60 °C (14 °F – +140 °F)
Gyorstöltő	0 °C – +40 °C (32 °F – +113 °F)

Hálózatról üzemeltetett prések –10 °C – +60 °C (14 °F – +140 °F)

Tárolási hőmérséklet tartomány > 0 °C (32 °F)

1.4. Nyíróerő

Radiális prés nyíróereje, Mini radiális prés nélkül	32 kN
REMS Mini-Press ACC nyíróereje / Mini-Press 22 V ACC	22 kN
REMS Ax-Press 25 ACC nyíróereje	20 kN
REMS Ax-Press 25 L ACC nyíróereje	13 kN
REMS Ax-Press 30 / Ax-Press 40 nyíróereje	30 kN
REMS Akku-Ex-Press Cu ACC / P / P ACC / Q&E ACC nyíróereje	20 kN
REMS Power-Ex-Press Q & E ACC nyíróereje	34 kN

A megadott erő névleges erő.

1.5. Elektromos adatok

REMS Power-Press SE	} 230 V~; 50–60 Hz; 450 W; 1,8 A 110 V~; 50–60 Hz; 450 W S3 20% (AB 2/10 min) védőszigetelt, szikravédett
REMS Power-Press	
REMS Power-Press ACC	
REMS Power-Press XL ACC	
REMS Power-Ex-Press Q & E ACC	
REMS Mini-Press ACC	} 14,4 V =; 1,5 Ah 14,4 V =; 3,0 Ah
REMS Ax-Press 25 ACC/25 L ACC	
REMS Akku-Ex-Press Cu ACC	
REMS Akku-Ex-Press P	
REMS Akku-Ex-Press P ACC	
REMS Akku-Ex-Press Q & E ACC	} 21,6 V =; 1,5 Ah / 21,6 V =; 2,5 Ah
REMS Mini-Press 22 V ACC	
REMS Ax-Press 30	} 14,4 V =; 3,0 Ah
REMS Akku-Press, Akku-Press ACC	
REMS Ax-Press 40	} 14,4 V =; 3,0 Ah
Gyorstöltő Li-Ion/Ni-Cd	
	Bemenet 110 V~; 50–60 Hz; 65 W Kimenet 10,8–18 V = védőszigetelt, szikravédett
Gyorstöltő Li-Ion	Bemenet 230 V~; 50–60 Hz; 70 W Kimenet 10,8–21,6 V = védőszigetelt, szikravédett
	Bemenet 110 V~; 50–60 Hz; 70 W Kimenet 10,8–21,6 V = védőszigetelt, szikravédett
Tápegység	Bemenet 230 V~; 50–60 Hz Kimenet 14,4 V =; 6 A–33 A védőszigetelt, szikravédett
	Bemenet 110 V~; 50–60 Hz Kimenet 14,4 V =; 6 A–33 A védőszigetelt, szikravédett

1.6. Méretek

REMS Power-Press SE	430×118×85 mm (16,9"×4,6"×3,3")
REMS Power-Press, Power-Press ACC	370×235×85 mm (14,6"×9,2"×3,3")
REMS Power-Press XL ACC	525×255×90 mm (20,7"×10,0"×3,5")
REMS Mini-Press ACC	288×260×80 mm (11,3"×10,2"×3,1")
REMS Mini-Press 22 V ACC	273×260×75 mm (10,7"×10,2"×3,0")
REMS Akku-Press, Akku-Press ACC	338×298×85 mm (13,3"×11,7"×3,3")
REMS Ax-Press 25 ACC	295×260×80 mm (11,6"×10,2"×3,3")
REMS Ax-Press 25 L ACC	325×260×80 mm (12,8"×10,2"×3,1")
REMS Ax-Press 30	290×235×75 mm (11,4"×9,2"×3,0")
REMS Ax-Press 40	330×320×85 mm (13"×12,6"×3,3")
REMS Akku-Ex-Press Cu ACC	265×260×80 mm (10,4"×10,2"×3,1")
REMS Akku-Ex-Press P, Akku-Ex-Press P ACC	275×260×80 mm (10,8"×10,2"×3,1")
REMS Akku-Ex-Press Q & E ACC	290×260×80 mm (11,4"×10,2"×3,1")
REMS Power-Ex-Press Q & E ACC	420×245×81 mm (16,5"×9,6"×3,2")

1.7. Súlyok

REMS Power-Press SE meghajtógép	4,7 kg (10,4 lb)
REMS Power-Press / ACC meghajtógép	4,7 kg (10,4 lb)
REMS Power-Press XL ACC	5,5 kg (12,1 lb)
REMS Mini-Press ACC meghajtógép, akku nélkül	2,1 kg (4,5 lb)
REMS Mini-Press 22 V ACC meghajtógép, akku nélkül	2,1 kg (4,5 lb)
REMS Akku-Press / ACC meghajtógép, akku nélkül	3,8 kg (8,3 lb)
REMS Ax-Press 25 ACC meghajtógép, akku nélkül	2,6 kg (5,6 lb)
REMS Ax-Press 25 L ACC meghajtógép, akku nélkül	2,8 kg (6,1 lb)
REMS Ax-Press 30 meghajtógép, akku nélkül	3,9 kg (8,6 lb)
REMS Ax-Press 40 meghajtógép, akku nélkül	5,4 kg (11,8 lb)
REMS Akku-Ex-Press Cu ACC meghajtógép, akku nélkül	2,3 kg (5,0 lb)
REMS Akku-Ex-Press P / ACC meghajtógép, akku nélkül	2,0 kg (4,4 lb)
REMS Akku-Ex-Press Q & E ACC megh., akku nélkül	2,0 kg (4,4 lb)
REMS Power-Ex-Press Q & E ACC meghajtógép	5,6 kg (12,2 lb)
REMS Akku Li-Ion 14,4 V, 1,5 Ah	0,3 kg (0,6 lb)
REMS Akku Li-Ion 14,4 V, 3,0 Ah	0,5 kg (1,1 lb)
REMS Akku Li-Ion 21,6 V, 1,5 Ah	0,4 kg (0,9 lb)
REMS Akku Li-Ion 21,6 V, 2,5 Ah	0,4 kg (0,9 lb)

Présfógó (átlagos)	1,8 kg	(3,9 lb)
Présfógó Mini (átlagos)	1,2 kg	(2,6 lb)
Présfejek (párban, átlagos)	0,3 kg	(0,6 lb)
Tokozófej (átlagos)	0,2 kg	(0,4 lb)
Köztes fogó Z2	2,0 kg	(4,8 lb)
Köztes fogó Z4	3,6 kg	(7,8 lb)
Köztes fogó Z5	3,8 kg	(8,2 lb)
Köztes fogó Z6	5,5 kg	(12,1 lb)
Présgyűrű M54 (PR-3S)	3,1 kg	(6,7 lb)
Présgyűrű U75 (PR-3B)	2,7 kg	(5,9 lb)

1.8. Zajinformáció

Munkahelyre vonatkoztatott emissziós érték			
REMS Power-Press SE	$L_{pA} = 76$ dB	$L_{WA} = 87$ dB	K = 3 dB
REMS Power-Press /ACC /XL ACC	$L_{pA} = 81$ dB	$L_{WA} = 92$ dB	K = 3 dB
REMS Mini-Press ACC /22 V ACC	$L_{pA} = 73$ dB	$L_{WA} = 84$ dB	K = 3 dB
REMS Akku-Press /ACC	$L_{pA} = 74$ dB	$L_{WA} = 85$ dB	K = 3 dB
REMS Ax-Press 25 ACC /L ACC	$L_{pA} = 73$ dB	$L_{WA} = 84$ dB	K = 3 dB
REMS Ax-Press 30 / Ax-Press 40	$L_{pA} = 74$ dB	$L_{WA} = 85$ dB	K = 3 dB
REMS Akku-Ex-Press Cu ACC	$L_{pA} = 73$ dB	$L_{WA} = 84$ dB	K = 3 dB
REMS Akku-Ex-Press P /ACC	$L_{pA} = 73$ dB	$L_{WA} = 84$ dB	K = 3 dB
REMS Akku-Ex-Press Q & E ACC	$L_{pA} = 73$ dB	$L_{WA} = 84$ dB	K = 3 dB
REMS Power-Ex-Press Q & E ACC	$L_{pA} = 81$ dB	$L_{WA} = 92$ dB	K = 3 dB

1.9. Vibrációk

A gyorsulás súlyozott effektív értéke < 2,5 m/s² K = 1,5 m/s²

A megadott kibocsátási rezgés érték a normák által megadott vizsgámenet alapján volt mérve és felhasználható az összehasonlításban megfelelő elektromos szerszámoknak. A megadott kibocsátási rezgés érték felhasználható a menet megszakításának kezdeti becsléséhez.

⚠ VIGYÁZAT

A megadott kibocsátási rezgés érték az elektromos szerszám tényleges felhasználása esetében eltérhet a megadott értékektől, a felhasználás típusától függően. A használat tényleges körülményeitől függően szükség lehet arra, hogy a kezelő személy védelmére biztonsági óvintézkedéseket hozzanak.

2. Üzemeltetés

⚠ VIGYÁZAT

Hosszabb raktározás után a először a meghajtó egységet az újrafelhasználás előtt, az indító gombbal, állítsa vissza a nyomást az eredeti állásba. Tilos préselést végezni, ha a szelep beszorult vagy nehezen jár. A meghajtógépet felülvizsgálatra megbízott REMS márkaszerviznek adja le.

⚠ VIGYÁZAT

Transportní hmotnost přes 35 kg je nutno nést minimálně 2 osobami.

A REMS présfógók, REMS Mini présfógók, REMS présfókák betétfógókkal, REMS présfejek, REMS tágitőfejek különféle csőkötőrendszerek számára a mindenkori aktuális REMS kereskedelmi dokumentumok is érvényesek. Lásd még: www.rems.de → Letöltések → Termékkatalógusok és -prospektusok. Ha a rendszer gyártója módosítja a csőkötőrendszer összetevőit vagy ha új márka kerül a piacra, akkor érdeklődjön az aktuális REMS alkalmazásokról (fax: +49 7151 17 07 - 110; e-mail: info@rems.de). A változtatások és tévedések jogát fenntartjuk.

2.1. Elektromos csatlakoztatás

⚠ FIGYELMEZTETÉS

Ügyeljen a hálózati feszültségre! A meghajtógép, illetve a gyorstöltő csatlakoztatása előtt ellenőrizze, hogy a tápstáblán megadott feszültség egyezik-e a hálózati feszültséggel. Munkaterületeken, nedves környezetben, bel- és kültéren vagy más, hasonló felállítási helyeken az elektromos készüléket kizárólag olyan hibaáram-kapcsolón (FI-kapcsolón) keresztül szabad a hálózatról üzemeltetni, mely az áramellátást megszakítja, amennyiben a földáram 200 ms-nál hosszabban meghaladja a 30 mA értéket.

Akkumulátorok

ÉRTESÍTÉS

Az akkumulátort 14,4 V (25) mindig függőlegesen kell a meghajtógépbe, valamint a gyorstöltőbe betolni. Rézsütos betolás megrongálhatja a kontaktusokat és ez rövidzárlatot okozhat, amely által az akkumulátor megrongálódik.

Mélykisütés, lemerülés

A Li-Ion akkumulátor esetében a feszültségnek nem szabad a minimális töltésszint alá kerülnie, ellenkező esetben mélykisütés következhet be, és az akkumulátor megsérülhet. A REMS Li-Ion akkumulátorok mindig előre töltött állapotban kb. 40 %-osan kerülnek eladásra. Ezért kell a Li-Ion akkumulátorokat a használat előtt és aztán rendszeresen feltölteni. Amennyiben ezt az előírást nem tartja be, a Li-Ion akkumulátor a mélykisütésnek köszönhetően megsérülhet.

Mélykisütés raktározás esetében

Amennyiben a relatívan kissé lemerült Li-Ion akkumulátort raktározzák, hosszabb idő után mélykisütés/lemerülés történhet, és így megsérülhet. A Li-Ion akkumulátort ezért a raktározás előtt fel kell tölteni, és legkésőbb 6 hónap után újrafelhasználás előtt feltétlenül ismételt fel kell tölteni.

ÉRTESÍTÉS

A használat előtt tölts fel az akkumulátort. A Li-Ion akkumulátorokat a mélykisütés elkerülése érdekében rendszeresen tölts fel. A mélykisütés esetében megsérülhet az akkumulátor.

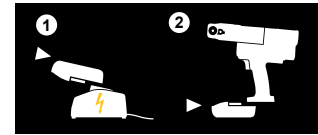
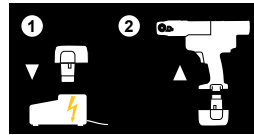

A feltöltéshez csakis REMS gyorstöltőt használjon. Az új és hosszabb ideje nem használt Li-Ion akkumulátort több feltöltés után érik el a teljes kapacitásukat. Nem szabad feltölteni azokat az elemeket, melyek nem tölthető elemek.

Töltésszintkontroll minden Li-Ion Akku-Press-hez

2011.01.01-től minden REMS akkumulátoros prés gép teljes lemerülés elleni védelmes elektronikus töltöttség-állapot kontrollal és piros/zöld LED-es (23) elektronikus töltöttség-állapot kijelzővel készül. A LED zölden világít, ha az akku teljesen töltött, vagy elegendően töltött állapotban van. Ha a LED pirosan világít az akkumulátort fel kell tölteni. Amennyiben ez az állapot a préselés közben következik be, a ciklust nem lehet befejezni, a préselést az újonnan feltöltött Li-Ion akkumulátorral kell befejezni. Ha a munkagép használaton kívül van, a LED kb. 2 óra múltán elalszik, majd az újbóli használatkor megint világít.

21,6 V-os Li-ion akku töltésszjelző fokozatkijelzéssel (26)

A töltésszjelző fokozatkijelzéssel az akku töltési állapotát 4 LED segítségével jeleníti meg. Az akku ikonnal ellátott gomb megnyomása után legalább egy LED néhány másodpercre felvillan. Minél több LED világít zölden, az akku annál jobban fel van töltve. Ha egy LED piros színnel villog, akkor az akkut fel kell tölteni.

Gyorstöltő Li-Ion/Ni-Cd és gyorstöltő Li-Ion/Ni-Cd (Art.-Nr. 571560 és Art.-Nr. 571575)

A hálózati csatlakozóba csatlakoztatva a bal kontrolllámpa folyamatosan zölden világít. Amennyiben a gyorstöltőbe be van dugva az akku, egy zölden villogó kontrolllámpa mutatja, hogy az akkumulátor töltés alatt áll. Amennyiben ez a zöld kontrolllámpa folyamatosan világít, akkor az akku fel van töltve. Amennyiben egy piros kontrolllámpa villog, akkor az akku hibás. Amennyiben az égő pirosan világít, a gyorstöltő hőmérséklete / vagy az akkumulátor a gyorstöltő megengedett működési tartományán kívül van 0°C- tól +40°C-ig.

ÉRTESÍTÉS

A gyorstöltő készülékek nem alkalmasak a szabadban történő használatra.

2.2. Présfógó, Mini présfógó (1. (1) ábra), présfógó (4G) (15. ábra), présfógó (S) (16. ábra), köztes fogós présgyűrű (PR-3S) (17. ábra), köztes fogós présgyűrű (PR-3B) (18. ábra), köztes fogós présgyűrű (PR-3B) (19. ábra) felhelyezése (cseréje) radiálprésnekél

A hálózati csatlakozót húzza ki, illetve az akkut vegye ki. Csak olyan présfógót, Mini présfógót, illetve présgyűrűt használjon, amelynek préskontúrja rendszerspecifikus a préselendő présfitting-rendszerrel. A présfógók, Mini présfógók, illetve présgyűrűk a présfókákon, illetve préssszegmenseken a préskontúr betűjelzésével vannak ellátva, valamint egy számmal a csőméret jelölésére. A köztes fogó Z betűvel és egy számmal vannak megjelölve, mely a megengedett présgyűrű meghatározásához szolgál, mely ugyanúgy van jelölve. A 45° présbetétet (PR-2B) csak a Z1/Mini Z1 betétfógókhoz képest 45°-os szögben szabad betenni (19. ábra). Olvassa el a megmunkálendő préskötés rendszer gyártója/forgalmazója által mellékelte szerelési és beépítési útmutatót, valamint tartsa is be ezeket. Soha ne préseljen nem megfelelő présfógóval, illetve köztes fogóval, Mini köztes fogó es présgyűrűvel (préskontúr, csőméret). A préselt kapcsolat használhatatlan lehet és a meghajtógép, valamint a présfógó, Mini présfógó, illetve a köztes fogó, Mini köztes fogó és a présgyűrű megsérülhet.

A meghajtógépet helyezük célszerűen munkaasztalra vagy a padlóra. Otočné pouzdro (obr. 20 (27)) REMS Power-Press XL ACC musí být odpovídajícím způsobem umístěno podle použitých lisovacích kleští/mezikleští. Při použití mezikleští Z6 XL musí být otočné pouzdro (27) otáčeno až k zaskočení aretace tak, až toto nezakrývá drážku pohonné skříně. Pro všechny další lisovací kleště/mezikleště otáčejte otočné pouzdro (27) až k zaskočení aretace tak, až toto zakrývá drážku pohonné skříně. A présfógó, Mini présfógó, illetve a köztes fogó felhelyezését (cseréjét) csak akkor tudjuk elvégezni, ha a présgörgöket (5) teljesen visszahajtottuk. REMS Power-Press SE esetén a forgásirányító kart (7) nyomja balra, és nyomja meg a biztonsági nyomókapcsolót (8). REMS Mini-Press ACC, REMS Mini-Press 22 V ACC, REMS Power-Press / Power-Press ACC / Power-Press XL ACC és REMS Akku-Press / Akku-Press ACC esetén tartsa lenyomva a visszaállító gombot (13), addig, amíg a présgörgök (5) teljesen vissza nem moognak.

⚠ VIGYÁZAT

Forgatható tartó (27) a présfókát/ köztes fogót helyezték el úgy, míg az teljesen beugrik és rákattanik a gépre umístete vřdy podle použitých lisovacích kleští/mezikleští, až toto zaskočí, nebezpečí uskřipnutí!

Oldja ki a présfókacsapot (2). Ehhez nyomja be a rögzítőcsapot / reteszt (4), ekkor a présfókacsap (2) rügőerő hatására kiugrik. Helyezze be a kiválasztott présfógót, Mini présfógót (1), és betétfógót, Mini köztes fogó (19). Tolja be a présfókacsapot (2), míg a rögzítőcsap/reteszt (4) a helyére nem ugrik. Ehhez a nyomóléceket/fejet (3) nyomja rá közvetlenül a présfókacsapra (2). A radiálpréseket soha ne indítsa felhelyezett présfógó, Mini présfógó, illetve présgyűrűs köztes fogó, Mini köztes fogó nélkül. Préselési folyamatot csak préselt csőkötés létrehozásáraindítunk el. A préselt összekötés ellennyomása nélkül a meghajtógép, illetve a présfógó, Mini présfógó, a présgyűrű és a köztes fogó, Mini köztes fogó feleslegesen túlterhelődhet.

⚠ VIGYÁZAT

Soha ne préseljen anélkül, hogy a tartótüske nincsen bebiztosítva (2). Fenn áll a törés veszélye, a lepatanó részek komoly sérülést okozhatnak!

2.3. Présfejek (14) felhelyezése (cseréje) axiálpréselésnél (6, 9. ábra)

Vegyük ki az akkut. Csak rendszerspecifikus présfejet használunk. A REMS présfejek betűjelzéssel vannak ellátva a toldóhüvelyes rendszer, míg egy számmal a csőméret jelölésére. Olvassa el a használt rendszer gyártója/forgalmazója által mellékelt szerelési és beépítési útmutatót, valamint tartsa is be ezeket. Soha ne préseljen nem megfelelő présfejjel (toldóhüvelyes rendszer, csőméret). A csőkapcsolat használhatatlan lehet és a meghajtógép, valamint a présfej megsérülhet.

A kiválasztott présfejeket (14) nyomjuk be teljesen, ha szükséges forgatva, amíg azok nem reteszselődnek (golyós retesz). A présfejeket és a foglalatok furatait tartsuk tisztán.

2.4. Tokozófejek (16) felhelyezése (cseréje) REMS Akku-Ex-Press Q & E ACC, REMS Power-Ex-Press Q & E ACC esetében (7, 8. ábra)

A hálózati csatlakozót húzza ki, illetve az akkut vegye ki. Csak eredeti Uponor Quick & Easy tokozófejeket használunk. Olvassa el a használt rendszer gyártója/forgalmazója által mellékelt szerelési és beépítési útmutatót, valamint tartsa is be ezeket. Soha ne tokozozzon nem megfelelő tokozófejjel (rendszer, csőméret). A csőkapcsolat használhatatlan lehet és a gép, valamint a tokozófejek megsérülhetnek. A tokozótüske (18) kúpját kissé zsírozzuk be. A kiválasztott tokozófejet csavarjuk fel ütközésig a tokozószerszámmra. Olvassa el a használt rendszer gyártója/forgalmazója által mellékelt szerelési és beépítési útmutatót, valamint tartsa is be ezeket. A P és Cu jelzésű REMS tokozófejek a REMS Akku-Ex-Press Q & E ACC és REMS Power-Ex-Press Q & E ACC akkumulátoros csőtokozókhoz nem alkalmasak, ezért itt nem szabad azokat használni.

Tokozó szerszám cseréje REMS Power-Ex-Press Q & E ACC esetében

Húzza ki hálózati csatlakozót. Csavarja le a REMS Power-Ex-Press Q & E ACC csőtokozi szerszámát (15). A kiválasztott tágitót csavarozza fel ütközésig, majd kézzel húzza meg szorosan.

2.5. Tokozófejek (16) felhelyezése (cseréje) REMS Akku-Ex-Press Cu ACC esetében (11. ábra)

Távolítsa el az akkut. A tokozótüske kúpját kissé zsírozzuk be. A választott tokozófejet csavarja fel ütközésig a csőtokozi szerszámra (15). A tokozószerszámot most úgy kell beállítani, hogy a meghajtógép tolóerejét a tokozás gépfelől vége vegye fel és ne a tokozófej. Ehhez a tokozószerszámot a felcsavart tokozófejjel együtt a meghajtógépről le kell csavarni. Az előlő dugattyút a lehető legmesszebbre ki kell fullatni, anélkül hogy a gép visszafutásra kapcsolna. Ebben a pozícióban a tágitót a felcsavarozott tágitófejjel együtt annyira rá kell csavarni a meghajtóra, míg a tágitófej (16) tágitópoái (17) teljesen nyitottak nem lesznek. Ebben a helyzetben kell a tokozószerszámot az ellenanyával biztosítani (24).

2.6. Tokozófejek (16) felhelyezése (cseréje) REMS Akku-Ex-Press P, REMS Akku-Ex-Press P ACC esetében (10. ábra)

Távolítsa el az akkut. A tokozótüske (18) kúpját kissé zsírozzuk be. A választott tokozófejet (16) csavarozza fel ütközésig a csőtokozi szerszámra (15). Csak rendszer specifikus tokozófejeket használjon. A tokozófejek betűjelzéssel vannak ellátva a toldóhüvelyes rendszer, míg egy számmal a csőméret jelölésére. Olvassa el a használt rendszer gyártója/forgalmazója által mellékelt szerelési és beépítési útmutatót, valamint tartsa is be ezeket. Soha ne tokozozzon nem megfelelő tokozófejjel (toldóhüvelyes rendszer, csőméret). A préselt kapcsolatot használhatatlan lehet és a meghajtógép, valamint a présfogó, illetve a köztes fogó és a présgyűrű megsérülhet.

ÉRTESÍTÉS

Ügyeljen arra, hogy a nyomó gyűrű a munkafolyamat alatt megfelelő távolságban legyen a tágitó fejtől (16), ellenkező esetben a tágitó pofák (17) meghajolhatnak vagy elpattanhatnak.

3. Üzemeltetés

⚠ VIGYÁZAT

Hosszabb raktározás után a először a meghajtó egységet az újrafelhasználás előtt, az indító gombbal, állítsa vissza a nyomást az eredeti állásba. Tilos préselést végezni, ha a szelep beszorult vagy nehezen jár. A meghajtógépet felülvizsgálatra megbízott REMS márkaszerviznek adja le.

3.1. Rádiálpréselés (ábrák: 1-től 5-ig és 15-től 20-ig)

Minden használat előtt ellenőrizze a présfogó, a Mini présfogó, a présbetét, a betétfogó és a Mini betétfogó, különösen a présfóák (10), illetve a 3 prészegmens (21) préskarimáinak (11, 22) állapotát, sérüléseket vagy kopásra utaló jeleket keresve. Sérült vagy kopott présfogót, Mini présfogót, présbetétet, betétfogót vagy Mini betétfogót ne használjon. Különböző nem rendeltetés szerinti préselés lehetősége, illetve balesetveszély áll fenn.

A meghajtó és a behelyezett présfogó, Mini présfogó, a mindenkori behelyezett betétfogós présbetét, ill. Mini betétfogós présbetét minden használata előtt beillesztett préskötéssel próbapréselést kell végezni. A présfogónak, Mini présfogónak (1), betétfogónak (20), ill. Mini betétfogónak ennek során mechanikusan illeszkednie kell a meghajtóba, valamint előírás szerűen reteszelve kell lenniük. A teljesen kivitelezett préseléshez ügyeljen a présfóák (10), présfóák (20), prészegmensek (21), valamint ezek hegyének (1. és 15–19. ábra, „A” esetén) és az ellentétes oldalának (1. és 15–19. ábra, „B” esetén) teljes záródására. Ellenőrizze a kötés tömítettségét (ügyeljen az országra jellemző előírások, törvények, irányelvek stb. betartására).

Ha a présfogó, Mini présfogó zárásakor jelentős sorja keletkezik a présköpenyen, lehet, hogy a préselés hibás, ill. tömítetlen (ld. 5. Üzemzavarok).

⚠ VIGYÁZAT

A préselő berendezések káresetének elkerülése végett ügyeljen arra,

hogy a présfogó, Mini présfogó, présgyűrű, fitting és a présgép között olyan munkahelyzetekben, mint a 12-estől a 14-es ábráig bemutatott példákban látható, Mini köztes fogó, ne jöjjön létre feszültség. **A nem beratrás esetében fennál a veszélye annak, hogy a le pattant és lerepülő részek komoly sérüléseket okozhatnak.**

3.1.1. Munkamenet

A présfogót, Mini présfogót (1) kézzel annyira nyomjuk össze, hogy azt a présfitting fölé tudjuk helyezni. A présfogóval felszerelt meghajtógépet eközben a cső tengelyére merőlegesen tartjuk. Engedjük el a présfogót, hogy az a présfitting köré záródjék. A meghajtógépet a nyakfogantyúnál (6) és a kapcsolófogantyúnál (9) fogva tartjuk.

A présbetétet (20) fektesse a préskötés köré. Meziklesthé/meziklesthé Mini (19) vtočné pouzdro (27) do patřičné polohy, viz. 2.2. Helyezze be a betétfogót/Mini betétfogót (19) a meghajtógépbe, és reteszelve a présfocacsapokat. A betétfogót/Mini betétfogót (19) kézzel nyomja annyira össze, hogy a betétfogó/Mini betétfogó a présbetétre helyezhető legyen. Engedje el a betétfogót/Mini betétfogót, ekkor a betétfogó/Mini betétfogó körkikéi/félgömbjei a présbetét hengergörgőire/gömbcsapágyaira, a présbetét pedig a préskötésre szorosan ráfekszik. A Z1 betétfogó és a Mini Z1 betétfogó esetén ügyeljen arra, hogy a présbetétet 45°-os szögben helyezze be.

A REMS Power-Press SE esetén a forgásirányváltó kar (7) jobbra (előremenet) kell álljon, és a biztonsági nyomókapcsoló (8) benyomva kell legyen. A biztonsági nyomókapcsolót (8) tartsa lenyomva addig, amíg a préselés tart és amíg a présfogó vagy présfófa össze van zárva. Azonnal engedje el a biztonsági kapcsolót. A forgásirányváltó kart (7) hajtsa balra (hátramenet), és a kapcsolót (8) tartsa lenyomva addig, amíg a présgörgők vissza nem mozognak, és a biztonsági csúszókapcsoló működésbe nem lép. Ekkor a biztonsági nyomókapcsolót azonnal engedje fel.

ÉRTESÍTÉS

A biztonsági csúszókapcsolót ne terhelje szükségtelenül. A biztonsági nyomókapcsolót a présfogó vagy présbetét zárása, illetve a présgörgők visszajárása után azonnal engedje el. A biztonsági csúszókapcsoló minden más csúszókapcsolóhoz hasonlóan normál mértékű kopásnak van kitéve. Ha azonban szükségtelenül terhelik, akkor ez a kopás felgyorsul és tönkremehet.

REMS Power-Press és REMS Akku-Press esetében tartsuk az biztonsági nyomókapcsolót (8) mindaddig le-nyomva, amíg a présfogó, illetve a présgyűrű teljesen bezár, melyre akusztikus jelzés (kattanás) hívja a figyelmet. A visszahajtogombot (10) mindaddig nyomjuk, míg a présgörgők (5) teljesen vissza nem futottak.

REMS Mini-Press ACC, REMS Mini-Press 22 V ACC, REMS Akku-Press ACC, REMS Power-Press ACC és REMS Power-Press XLACC esetében tartsuk az biztonsági nyomókapcsolót (8) mindaddig lenyomva, amíg a présfogó, illetve a présgyűrű teljesen bezár. A befejezett préselés után a meghajtógép automatikusan visszafutásra kapcsol (kényszervezérlés). Ezt egy hangjelzés (roppanó hang) jelzi.

A présfogót, Mini présfogót kézzel annyira nyomjuk össze, Mini köztes fogó, hogy az a meghajtógéppel együtt a présfittingről levehető legyen. A köztes présfogót kézzel annyira nyomjuk össze hogy az a meghajtógéppel együtt a présgyűrűről levehető legyen. A présgyűrűt kézzel annyira nyomjuk össze, hogy az a présfittingről levehető legyen.

3.1.2. Működésbiztonság

A REMS Power-Press SE esetén a préselés a biztonsági nyomókapcsoló (8) felengedésével fejeződik be. A meghajtó mechanikai biztonsága érdekében a présgörgő véghelyzetében egy, a forgatónyomatéktól függő biztonsági csúszókapcsoló is működik. A biztonsági csúszókapcsolót ne terhelje szükségtelenül. A REMS Power-Press SE emellett biztonsági elektronikával van ellátva, amely a meghajtót túlterhelés esetén kikapcsolja. A meghajtó ilyenkor normál esetben használható tovább, csak a biztonsági elektronika a préselés befejezése után a meghajtót ismételtelen ki nem kapcsolja. Ilyen esetben a meghajtót ellenőriztesse/javíttassa meg egy megbízott REMS márkaszervizzel. Ha azonban a meghajtó már a préselés befejezése előtt kikapcsol, akkor haladéktalanul ellenőriztesse/javíttassa meg egy megbízott REMS márkaszervizzel.

A REMS Power-Press és REMS Akku-Press automatikusan fejezi be a préselési folyamatot egy akusztikus jelzés (kattanás) leadásával.

A REMS Mini-Press ACC, REMS Mini-Press 22 V ACC, REMS Akku-Press ACC, REMS Power-Press ACC és REMS Power-Press XLACC automatikusan fejezi be a préselési folyamatot egy akusztikus jelzés (kattanás) leadásával és automatikusan fut vissza (kényszervezérlés).

ÉRTESÍTÉS

Csak a présfogó, Mini présfogó, présgyűrű valamint a prészegmens teljes záródásakor jön létre tökéletes préselés. A befejezett préselés után a présfóák (10), a présgyűrűk (20), valamint a prészegmensek (21) tökéletes záródását egyaránt ellenőrizni kell a csúcson (1., és 15–19. ábrák „A” pont) és a szemben lévő oldalon is (1., és 15–19. ábra „B” pont). Ha a présfogó, Mini présfogó, présgyűrű illetve a prészegmens zárásakor jelentős sorja keletkezik a présköpenyen, lehet, hogy a préselés hibás, ill. tömítetlen (ld. 5. Üzemzavarok).

3.1.3. Munkabiztonság

A biztonság érdekében a meghajtógépeket biztonsági érintőkapcsolókkal (8) látták el, melyek mindenkor lehetővé teszik, de elsősorban veszély esetén a

meghajtógépek azonnali leállítását. A meghajtógépek bármely állásban visszafutásra kapcsolhatók.

3.2. Axialis prések (6., 9. ábra)

Az axialis préseken ügyelni kell a különböző munkatartományokra. Ezekre a mindenkor érvényes REMS kereskedelmi dokumentumok érvényesek. Lásd még: www.rems.de → Letöltések → Termékkatalógusok és -prospektusok. Ügyeljen rá, hogy a présfejet (14) úgy helyezze fel a meghajtóra, hogy a préselés lehetőleg egy menetben elvégezhető legyen. Bizonyos esetekben ez nem lehetséges, ilyenkor előpréselés és készre préselés kell végezni. Ennek során a második lépéshez az egyik vagy mindkét présfejet 180°-kal elfordítva kell betenni, hogy szűkebb legyen a köztük lévő távolság.

3.2.1. REMS Ax-Press 30 / Ax-Press 40 (6. ábra)

Az előszerelt toldóhüvelyes kapcsolatot helyezük be a présfejekbe (14). Tartsuk a meghajtógépet a nyakfogantyúnál (6) és a kapcsolófogantyúnál (9). Mindaddig tartsuk lenyomva az biztonsági nyomókapcsolót (8), amíg a toldóhüvely a fitting támasztóvállához nem ér. Ezt egy akusztikus jelzés (kattanás) is jelzi. A REMS Ax-Press 30: a préselés után a meghajtó gép automatikusan átkapcsolja visszamenetbe (kényszermenet). Ezt akusztikus szignál is jelzi (kattanik). A REMS Ax-Press 40: nyomja meg a gombot, hogy az eredeti helyzetbe (13) kerüljön vissza (14) a présfejek vissza húzódnak.

Pokud vznikne po uzavření lisovacích hlav zřetelná mezera mezi tlakovým kroužkem a límcem tvarovky pro spojení tlakovými kroužky, může být zalisování vadné resp. netěsné (viz 5. Územzavarok). Olvassa el a megmunkálendő nyomóhüvely rendszer gyártója/forgalmazója által mellékelt szerelési és beépítési útmutatót, valamint tartsa is be ezeket.

⚠ VIGYÁZAT

Balesetveszély! Ne nyúljunk a mozgásban lévő présfejek (14) útjába!

3.2.2. REMS Ax-Press 25 ACC, REMS Ax-Press 25 L ACC (9. ábra)

Helyezze a présfejebe (14) az előszerelt nyomóhüvelyes kötést. Adott esetben a REMS Ax-Press 25 L ACC szerszámnál a présfejek szorosabb elhelyezkedéséhez szükséges lehet a külső présfej középső pozícióba való áthelyezése. A meghajtógépet vagy egy kézzel a kapcsolófogantyúnál (9), vagy két kézzel a nyakfogantyúnál (6) és a kapcsolófogantyúnál (9) kell tartani. Az biztonsági nyomókapcsolót (8) mindaddig tartsuk lenyomva, amíg a toldóhüvely a fitting támasztóvállához nem ér. A meghajtógép ezután automatikusan visszafutásra kapcsol (kényszermenet).

Pokud vznikne po uzavření lisovacích hlav zřetelná mezera mezi tlakovým kroužkem a límcem tvarovky pro spojení tlakovými kroužky, může být zalisování vadné resp. netěsné (viz 5. Územzavarok). Olvassa el a megmunkálendő nyomóhüvely rendszer gyártója/forgalmazója által mellékelt szerelési és beépítési útmutatót, valamint tartsa is be ezeket.

Az IV toldóhüvelyes rendszereml egy csőmérethez különböző présfejekre van szükség. Olvassa el a megmunkálendő nyomóhüvely rendszer gyártója/forgalmazója által mellékelt szerelési és beépítési útmutatót, valamint tartsa is be ezeket.

⚠ VIGYÁZAT

Balesetveszély! Ne nyúljunk a mozgásban lévő présfejek (14) útjába!

3.3. Csőtoko

3.3.1. REMS Akku-Ex-Press Q & E ACC, REMS Power-Ex-Press Q & E ACC (7., 8. ábra)

Olvassa el a használt rendszer gyártója/forgalmazója által mellékelt szerelési és beépítési útmutatót, valamint tartsa is be ezeket. Húzza fel a csőre a megfelelő méretű Q & E gyűrűt. Tolja be a tokozófejet a csőbe ütközésig és nyomja a tokozófejet, ill. a meghajtógépet a cső ellenében. Kapcsoljuk be a meghajtógépet (8). Miután a tokozófej kinyílt, a gép automatikusan visszamenetbe kapcsol és a tokozófej ismét bezárul. A REMS Akku-Ex-Press Q & E ACC tartsuk az biztonsági nyomókapcsolót (8) tovább nyomva és toljuk beljebb a tokozófejet, ill. a meghajtószereszt. Eközben a csövet enyhén elferdíteni. Mindaddig ismételjük a tokozási folyamatot, amíg a tokozófejet (17) ütközésig be nem toltuk a csőbe. A REMS Power-Ex-Press Q & E ACC esetében minden tokozási folyamatot követően engedje el az biztonsági nyomókapcsolót (8) várja meg, amíg a tokozótuska teljesen vissza nem futott, s csak ezután nyomja meg újra az érintőkapcsolót (8). Mindaddig ismételjük a tokozási folyamatot, amíg a tokozószegmens (17) ütközésig be nem toltuk a csőbe.

3.3.2. REMS Akku-Ex-Press P (10. ábra)

A REMS Akku-Ex-Press P húzzák rá a nyomógűrűt a csőre, a tágitófejet az ütközésig vezesse be a csőbe és a tágitó fejet/ a meghajtó gépet nyomja a cső felé. Kapcsolja be a meghajtó készüléket (8). Ügyeljen arra, hogy a nyomógűrűt a munkafolyamat alatt megfelelő távolságban legyen a tágitó fejtől, ellenkező esetben a tágitó pofák (17) elpattanhatnak. A biztonsági nyomókapcsolót (8) tartsa egészen addig, míg a cső ki nem tágul. Ezt egy akusztikus szignál is fogja jelezni (kattanással). Rövid időn belül, amint a tágitott cső stabilizálódott, újonnan nyomja meg a gombot, hogy a gép vissza fusson az eredeti helyzetébe (13), egészen addig tartsa, amíg a tágitó tuska (18) teljesen vissza húzódik. Olvassa el a használt rendszer gyártója/forgalmazója által mellékelt szerelési és beépítési útmutatót, valamint tartsa is be ezeket.

3.3.3. REMS Akku-Ex-Press P ACC, REMS Akku-Ex-Press Cu ACC (10., 11. ábra)

A REMS Akku-Ex-Press P ACC gép esetében húzzuk a csőre a toldóhüvelyt, toljuk be a tokozófejet a csőbe ütközésig és nyomjuk a tokozófejet/meghajtógépet a cső ellenében. Kapcsoljuk be a meghajtógépet (8). Ügyeljünk arra, hogy a

toldóhüvely elegendő távolságra legyen a tokozás során a tokozófejtől, különben a tokozószegmensek (17) elgörbülhetnek, vagy eltörhetnek. Tartsuk mindaddig nyomva az biztonsági nyomókapcsolót (8), amíg a csövet fel nem tokoztuk. Ezt egy akusztikus jelzés (kattanás) is jelzi. Esetlegesen többszörösen is tokozhatunk. Eközben a csövet enyhén elferdíteni. Olvassa el a használt rendszer gyártója/forgalmazója által mellékelt szerelési és beépítési útmutatót, valamint tartsa is be ezeket.

A REMS Akku-Ex-Press Cu ACC gép esetében nyomjuk a tokozófejet a csőbe ütközésig és a tokozófejet/meghajtógépet a cső ellenében. Kapcsoljuk be a meghajtógépet. Amennyiben a tokozófej nyitva van, a meghajtógép automatikusan visszafutásra kapcsol és a tokozófej újra bezárul. Olvassa el a használt rendszer gyártója/forgalmazója által mellékelt szerelési és beépítési útmutatót, valamint tartsa is be ezeket.

3.4. Az akku teljes lemerülés elleni védelmes töltöttség állapot kontrollja

2011.01.01-től minden REMS akkumulátoros préség teljes lemerülés elleni védelmes elektronikus töltöttség-állapot kontrollal és piros/zöld LED-es (23) elektronikus töltöttség-állapot kijelzővel készül. A LED zölden világít, ha az akku teljesen töltött, vagy elegendően töltött állapotban van. Ha a LED pirosan világít az akkumulátor fel kell tölteni. Amennyiben ez az állapot a préselés közben következik be, a ciklust nem lehet befejezni, a préselést az újonnan feltöltött Li-Ion akkumulátorral kell befejezni. Ha a munkagép használaton kívül van, a LED kb. 2 óra múltán elalszik, majd az újbóli használatkor megint világít.

3.5. A 21,6 V-os Li-ion akku töltésjelző fokozatkijelzéssel (26)

A töltésjelző fokozatkijelzéssel az akku töltési állapotát 4 LED segítségével jeleníti meg. Az akku ikonnal ellátott gomb megnyomása után legalább egy LED néhány másodpercre felvilág. Minél több LED világít zölden, az akku annál jobban fel van töltve. Ha egy LED piros színnel villog, akkor az akkut fel kell tölteni.

4. Karbantartás

⚠ FIGYELMEZTETÉS

Ha nem vesszük figyelembe az általános karbantartást, fontos lenne, hogy a REMS megajtó gépet egyetemben a REMS szerszámokkal (pl. présfogók, Mini présfogók, présgyűrűs köztes fogók, Mini köztes fogók, présfejek, tokozófejek) és tartozékok (pl. akku, gyorstöltő készülék) minimum egyszer egy évben egy szerződéses REMS szervizben kellene bevizsgáltatni az újonnan vizsgálatot az EN 62638:2010-08 (VDE 0702) géppel kell elvégezni.

4.1. Felülvizsgálás/Karbantartás

⚠ FIGYELMEZTETÉS

Karbantartási és javítási munkák előtt húzza ki a hálózati csatlakozót, ill. vegye le az akkut! Ezért ezeket a munkákat csak kiképzett szakember végezheti el.

A REMS Power-Press SE meghajtógépeinek hajtóműve nem igényel karbantartást. A hajtóművek tartós zsirozásban futnak és ezért kenést nem igényelnek. A REMS Power-Press SE, REMS Power-Press, REMS Power-Press ACC, REMS Power-Press XL ACC és REMS Power-Ex-Press Q & E ACC motornak szénkeféi vannak, melyek elkopnak és ezért időnként ellenőrizni, ill. cserélni kell őket. Csak eredeti REMS szénkeféket használjon. A REMS Power-Press SE meghajtó biztonsági csúszókapcsolóval van ellátva. Ez kopásnak van kitéve, emiatt rendszeresen ellenőrizni, illetve cserélni kell. Csak eredeti REMS biztonsági csúszókapcsolót használjon. Azokban a megajtó gépekben, melyek akkumulátorral működnek a szénkefék az egyirányú motorok (DC-motorok) esetében elhasználódnak. Ezeket nem lehet kicserélni, itt az egyirányú motort (DC-motort) kell kicserélni. Minden elektrohidraulikus meghajtó motor esetében elhasználódnak a tömítő gyűrűk (O-gyűrűk). Ezeket időnként ellenőrizni kell, ill. ki kell cserélni. Nem kielégítő préselő, vagy olajfolyás esetében a meghajtógépet egy felhatalmazott REMS márkaszerviznek kell átvizsgálnia, ill. javítania.

ÉRTESÍTÉS

Sérült, vagy elhasznált présfogókat, Mini présfogókat, köztes fogókat, présgyűrűket, présfejeket, tokozófejeket ne helyezzen üzembe.

4.2. Ápolás

⚠ FIGYELMEZTETÉS

Húzzuk ki a hálózati csatlakozót, ill. vegyük le az akkumulátort!

A présfogókat, Mini présfogókat, présgyűrűket, köztes fogókat, Mini köztes fogó, présfejeket és tokozófejeket, különösen azok foglalatait tartsuk tisztán. Az erősen szennyezett fémalkatrészeket tisztítsa meg (pl. REMS CleanM (cikkszám: 140119) tisztítószerezrel), és alkalmazzon korrózióvédelmet rajtuk.

A műanyag alkatrészeket (pl. házak, akkuk) kizárólag REMS CleanM tisztítószerezrel (cikkszám: 140119) vagy enyhén szappanos vízzel és nedves törölközővel tisztítsa. Ne használjunk háztartási tisztítószert, mivel azok többféle vegyi anyagot tartalmaznak, melyek a műanyagrészeket károsíthatják. Semmi esetre se használjunk benzint, terpentint, higítószer, vagy hasonló termékeket műanyagrészek tisztítására.

Ügyeljen arra, hogy soha ne kerüljön az elektromos szerszámba folyadék. Az elektromos szerszámot soha ne merítse el folyadékban.

4.2.1. Présfogók, Mini présfogók, présgyűrűk, köztes fogók, Mini köztes fogók

A présfogókat, Mini présfogókat, présgyűrűket és köztes fogókat, *Mini köztes fogók*

fogókat rendszeresen ellenőrizze, hogy könnyedén működnek-e. Adott esetben tisztítsa meg a présfogókat, Mini présfogókat, köztes fogókat, Mini köztes fogókat, és présgyűrűket és gépolajjal kenje be a présfóák, köztes fogók és présgyűrűk csapjait (12), a présfogókat, Mini présfogókat, köztes fogókat, Mini köztes fogókat és présgyűrűket (1., és 15.–19. ábra) azonban ne szerelje szét! A szennyeződéseket távolítsa el a préskontúról (11). Rendszeresen ellenőrizze valamennyi présfogó, Mini présfogó, köztes fogó, Mini köztes fogó és présgyűrű működőképesség állapotát behelyezett présfittingen végzett próbapréssel. Csak a présfogó, Mini présfogó, présgyűrű valamint a prészszegmens teljes záródásakor jön létre tökéletes préselés. A befejezett préselés után a présfóák (10), a présgyűrűk (20), valamint a prészszegmensek (21) tökéletes záródását egyaránt ellenőrizni kell a csúcson (1., és 15.–19. ábrák „A” pont) és a szemben lévő oldalon is (1., és 15.–19. ábra „B” pont). Ha a présfogó, Mini présfogó, présgyűrű illetve a prészszegmens zárásakor jelentős sorja keletkezik a présköpenyen, lehet, hogy a préselés hibás, ill. tömítetlen (ld. 5. Üzemzavarok). Sérült, vagy lehasznált présfogókat, Mini présfogókat, köztes fogókat, Mini köztes fogókat és présgyűrűket ne használjunk. Kétséges esetben a meghajtógépet valamennyi présfogóval, Mini présfogóval, köztes fogóval, Mini

köztes fogóval és présgyűrűvel együtt adja le átvizsgálásra egy felhatalmazott REMS márkaszerviznek.

4.2.2. Radiálpréselés

Tartsa tisztán a présfogók foglatát, főképpen a présgörgőket (5) és a fogótartó csapot (2) tisztítsa rendszeresen és végül gépolajjal kenje be. Rendszeresen ellenőrizze a meghajtó biztonságos működését. Ehhez használjon egy olyan préskötés, amely maximális préselési erőt igényel. Ha a présfogó, Mini présfogó, présbetét és prészszegmens a préselés során teljesen zár (lásd fent), akkor a meghajtógép biztonságosan működik.

4.2.3. Axiálpréselés

Présfejek (14) és befogó fúrás a prés termékekbe.

4.2.4. Csőtoko

A REMS Akku-Ex-Press Cu ACC, REMS Akku-Ex-Press P, REMS Akku-Ex-Press P ACC, REMS Akku-Ex-Press Q & E ACC, REMS Power-Ex-Press Q & E ACC gépeknél a tokozószerszámot (15), tokozófejeket (16) és tokozótüskét (18) tartsuk tisztán. A tokozótüskét (18) időről-időre enyhén zsírozzuk meg.

5. Mhibásodás

A préselő berendezések káreseteinak elkerülése végett ügyeljen arra, hogy a présfogó, Mini présfogó, présgyűrű, fitting és a prés gép között, Mini köztes fogó, olyan munkahelyzetekben, mint a 12-estől a 14-es ábráig bemutatott példákön látható, ne jöjjen létre feszültség.

⚠ VIGYÁZAT

Hosszabb raktározás után a először a meghajtó egységet az újrafelhasználás előtt, az indító gombbal, állítsa vissza a nyomást az eredeti állásba. Tilos préselést végezni, ha a szelep beszorult vagy nehezen jár. A meghajtógépet felülvizsgálatra megbízott REMS márkaszerviznek adja le.

5.1. Hiba: A meghajtó nem működik.

Ok:

- Elkopott szénkefék.
- A csatlakozókábel hibás (REMS Power-Press SE, REMS Power-Press, REMS Power-Press ACC, [REMS Power-Press XL ACC](#), REMS Power-Ex-Press Q & E ACC).
- Az akku lemerült vagy hibás (REMS akkus meghajtó).
- A meghajtó hibás.

Megoldás:

- Az elkopott szénkeféket (Esetlegesen az egyirányú motort DC-Motor) cseréltesse egy erre képezített szakemberrel vagy egy megbízott REMS márkaszervizzel.
- A csatlakozókábelt cseréltesse egy erre képezített szakemberrel vagy egy megbízott REMS márkaszervizzel.
- Töltse föl az akkut Li-ion/Ni-Cd gyorstöltővel, vagy cserélje ki.
- A meghajtógépet megbízott REMS márkaszervizzel ellenőriztesse/javíttassa meg.

5.2. Hiba: A radiális prés nem fejezi be a préselést, a présfogó, a Mini présfogó, a présfó vagy a betétfogó, prészszegmens nem zár teljesen.

Ok:

- A meghajtó túlmelegedett (REMS Power-Press SE, REMS Power-Press, REMS Power-Press ACC, REMS Power-Press XL ACC).
- A szénkefék elkoptak.
- A csúszókapcsoló hibás (REMS Power-Press SE).
- Az akku lemerült vagy hibás (REMS akkus meghajtó).
- A meghajtó hibás.
- Nem megfelelő présfogó, Mini présfogó, présfó (préskarima, méret) vagy betétfogó, Mini betétfogó van behelyezve.
- A présfogó, Mini présfogó, présfó vagy betétfogó, Mini betétfogó nehezen jár vagy hibás.

Megoldás:

- Hagyja a meghajtót kb. 10 percre hűlni.
- Az elkopott szénkeféket (Esetlegesen az egyirányú motort DC-Motor) cseréltesse egy erre képezített szakemberrel vagy egy megbízott REMS márkaszervizzel.
- A csúszókapcsolót megbízott REMS márkaszervizzel ellenőriztesse/javíttassa meg.
- Töltse föl az akkut Li-ion/Ni-Cd gyorstöltővel, vagy cserélje ki.
- A meghajtógépet megbízott REMS márkaszervizzel ellenőriztesse/javíttassa meg.
- Ellenőrizze a présfogó, Mini présfogó, présfó vagy betétfogó, Mini betétfogó feliratát, és szükség esetén cserélje ki.
- Ne használja tovább a présfogót, Mini présfogót, présfót vagy betétfogót! Tisztítsa meg a présfogót, Mini présfogót, présfót vagy betétfogót, Mini betétfogót és gépolajjal enyhén zsírozza meg, illetve szükség esetén cserélje ki.

5.3. Hiba: REMS Power-Press SE **Ismételten** kikapcsol a préselés után.

Ok:

- A meghajtó hibás.

Megoldás:

- A meghajtógépet megbízott REMS márkaszervizzel ellenőriztesse/javíttassa meg.

5.4. Hiba: A présfogó, Mini présfogó, présfó vagy prészszegmens zárása a prés hűvel hallható reccsenésével jár.

Ok:

- Sérült vagy elkopott présfogó, Mini présfogó, présfó, prészszegmens vagy préskarima.
- Nem megfelelő présfogó, Mini présfogó, présfó (préskarima, méret) vagy betétfogó, Mini betétfogó van behelyezve.
- A prés hűvel, a cső és a támasztó hűvel nem megfelelő összehangolása.

Megoldás:

- Cserélje újra a présfogót, Mini présfogót vagy présfót.
- Ellenőrizze a présfogó, Mini présfogó, présfó vagy betétfogó, Mini betétfogó feliratát, és szükség esetén cserélje ki.
- Ellenőrizze a prés hűvelnek, csőnek vagy támasztó hűvelnek való megfelelést. Tartsa be a megmunkálandó préskötés rendszer gyártója/forgalmazója által mellékelte szerelési és beépítési útmutatót, szükség esetén lépjen kapcsolatba velük.

5.5. Hiba: Terheletlen présfogónál vagy Mini présfogónál „A” és „B” esetben (1. ábra) a présfóák elcsúszva záródnak.

Ok:

- A présfogó vagy Mini présfogó túl mély állású, a nyomórugó elgörbült.

Megoldás:

- A présfogót vagy Mini présfogót ellenőrzésre vigye el egy megbízott REMS márkaszervizbe.

5.6. Hiba: Az axiális prés becsípi a csövet a nyomóhüvely és a csőgyűrű között.

Ok:

- A tágitó túl hosszú.
- A cső túl nagy mértékben rácsúszik a nyomóhüvelyes kötés támasztóhüvelyére.
- Nem megfelelő tágitófej (nyomóhüvely rendszer, méret) van felhelyezve.
- A nyomóhüvely, a cső és a támasztóhüvely nem megfelelő összehangolása.

5.7. Hiba: Az axiális présnél a présfej zárása után látható rész marad a nyomóhüvely és a csőgyűrű között.

Ok:

- A cső becsípődött a nyomóhüvely és a csőgyűrű közé, lásd: 5.5.
- Nem megfelelő présfej (nyomóhüvely rendszer, méret) van felhelyezve.
- Az akku lemerült vagy hibás (REMS akkus meghajtó).
- A meghajtó hibás.

5.8. Hiba: A tágitófej nem fejezi be a tágitást, a tágitófej nem nyílik ki teljesen.

Ok:

- A meghajtó túlmelegedett (REMS Power-Ex-Press Q & E ACC).
- A szénkefe elkopott (REMS Power-Ex-Press Q & E ACC).
- Az akku lemerült vagy hibás (REMS akkus meghajtó).
- A meghajtó hibás.
- Nem megfelelő tágitófej (nyomóhüvely rendszer, méret) van felhelyezve.
- A tágitófej nehezen jár vagy hibás.
- A tágitó hibásan van beállítva (REMS Akku-Ex-Press Cu ACC).
- A nyomóhüvely és a tágitófej közti távolság túl kicsi.

Megoldás:

- Ellenőrizze, hogy a megfelelő tágitófejet használja-e. Tágítsa többször a csövet, tartsa be a megmunkálandó nyomóhüvely rendszer gyártója/forgalmazója által mellékelt szerelési és beépítési útmutatót.
- Ellenőrizze, hogy a megfelelő tágitófejet használta-e. Tágítsa többször a csövet, tartsa be a megmunkálandó nyomóhüvely rendszer gyártója/forgalmazója által mellékelt szerelési és beépítési útmutatót.
- Cserélje a tágitófejet.
- Ellenőrizze a nyomóhüvely, a cső és a támasztóhüvely egymáshoz való illeszkedését, szükség esetén lépjen kapcsolatba a préselendő nyomóhüvely rendszer gyártójával/forgalmazójával.

Megoldás:

- Ellenőrizze, hogy a megfelelő tágitófejet használta-e. Tágítsa többször a csövet, tartsa be a megmunkálandó nyomóhüvely rendszer gyártója/forgalmazója által mellékelt szerelési és beépítési útmutatót.
- Cserélje ki a présfejet.
- Töltse föl az akkut Li-ion/Ni-Cd gyorstöltővel, vagy cserélje ki.
- A meghajtógépet megbízott REMS márkaszervizzel ellenőriztesse/javíttassa meg.

Megoldás:

- Hagyja a meghajtót kb. 10 percig hűlni.
- Az elkopott szénkefeket (Esetlegesen az egyirányú motort DC-Motor) cseréltesse egy erre képesített szakemberrel vagy egy megbízott REMS márkaszervizzel.
- Töltse föl az akkut Li-ion/Ni-Cd gyorstöltővel, vagy cserélje ki.
- A meghajtógépet megbízott REMS márkaszervizzel ellenőriztesse/javíttassa meg.
- Cserélje a tágitófejet.
- Ne használja a tágitófejet! Tisztítsa meg a tágitófejet és gépolajjal enyhén zsírozza meg, illetve szükség esetén cserélje ki.
- Állítsa be újra a tágitót, lásd: 2.5.
- Növelje meg a nyomóhüvely és a tágitófej közti távolságot.

6. Hulladékkénti ártalmatlanítás

A meghajtót, az akkukat és a gyorstöltőt tilos a használati idejük lejártával a háztartási hulladék közé helyezni! Azokat szabályszerűen, a törvényes előírásoknak megfelelően kell ártalmatlanítani. Lithiove baterie a balíku akumulátorú všech bateriových systémů smějí být zlikvidovány pouze ve vybitém stavu, popř. u ne zcela vybitých lithiových baterií a balíků akumulátorů musí být všechny kontakty překryty např. izolační páskou.

7. Gyártói garancia

A garancia az új termék első felhasználójának történő átadástól számítva 12 hónapig tart. Az átadás időpontja az eredeti vásárlási bizonylatok beküldésével igazolandó, melyeknek tartalmazniuk kell a vásárlás időpontját és a termék megnevezését. Valamennyi, garanciális időn belül fellépő működési rendellenesség, ami bizonyíthatóan gyártási-, vagy anyaghibára vezethető vissza, térítésmentesen kerül javításra. A hiba kijavításával a garancia ideje nem hosszabbodik meg és nem kezdődik újra. Azokra a hibákra, amik természetes elhasználódásra, szakszerűtlen, vagy gondatlan kezelésre, az üzemeltetési leírás figyelmen kívül hagyására, nem megfelelő segédanyag használatára, túlzott igénybevételre, nem rendeltetés szerű használatra, saját, vagy idegen beavatkozásokra, vagy más olyan okokra vezethetők vissza, amiket a REMS nem vállal, a garancia kizárt.

Garanciális javításokat csak az erre jogosult szerződéses REMS márkaszervizek végezhetnek. Reklamációkat csak akkor tudunk figyelembe venni, ha a terméket előzetes beavatkozás nélkül és szét nem szerelt állapotban juttatják el egy erre jogosult szerződéses REMS márkaszervizbe. A kicserélt termékek és alkatrészek a REMS tulajdonát képezik.

A szervizbe történő oda-, és visszaszállítás költségét a felhasználó viseli.

A felhasználó törvényes jogait, különösen a kereskedővel szemben támasztott kifogásokat illetően, ez a garancia nem változtatja meg. A gyártói garancia csak azokra az új termékekre vonatkozik, melyeket az Európai Unióban, Norvégiában, vagy Svájcban vásároltak, és ott használnak.

Erre a garanciára a német jog előírásai vonatkoznak, az Egyesült Nemzetek szerződésekről és nemzetközi áruvásárlásról szóló egyezményének (CISG) kizárásával.

8. A gyártói garanció meghosszabbítása 5 évre

Ebben a használati utatításban a feltüntetett meghajtógépek esetében a végfelhasználónak az átvétel utáni 30 napon belül lehetősége van meghosszabbítani a gyártói garanciát, mégpedig a www.rems.de/service weboldalon ki kell tölteni egy regisztrációt és így a gyártói garanciát 5 évre meg lehet hosszabbítani.

A meghosszabbított garanciát csakis akkor lehet követelni a gyártótól, ha az első felhasználó kitölti a regisztrációt, amennyiben a matrica a gépen sértetlenül megmarad, ill nem lesz kicserélve, és az azon feltüntetett adatok olvashatóak lesznek. A követelések átruházása kizárt.

9. Tartozékok jegyzéke

A Tartozékok jegyzékét a www.rems.de → Letöltések → Robbantott ábrák.

Prijevod izvornih uputa za rad

Za primjenu REMS kliješta za stiskanje, REMS kliješta za stiskanje Mini, REMS prstena za stiskanje s međukliještim, REMS glava za stiskanje i REMS glava za proširivanje namijenjenih za različite sustave spajanja cijevi vrijedi trenutno važeća REMS prodajna dokumentacija, vidi i www.rems.de → Downloads → Katalozi i prospekti proizvoda. Ako proizvođač sustava za spajanje cijevi promijeni postojeće ili na tržište stavi nove komponente svojih sustava, potrebno je da se o njihovom aktualnom stanju kupci raspitaju kod tvrtke REMS (telefaks +49 7151 17 07 - 110 ili e-mail info@rems.de). Zadržavamo pravo na izmjene i ispravke pogrešaka.

Sl. 1–20

1	Kliješta za stiskanje / kliješta za stiskanje Mini	16	Glava za proširivanje
2	Svornjak držala kliješta	17	Čeljusti za proširivanje
3	Pritisna ploča / gumb	18	Trn za proširivanje
4	Zaskočni zatik / reza	19	Međukliješta / međukliješta Mini
5	Pritisni valjčići	20	Stezni prsten
6	Ručka kućišta	21	Stezni segment
7	Polugica za promjenu smjera vrtnje	22	Kontura stiskanja (stezni prsten odnosno stezni segmenti)
8	Sigurnosno tipkalo	23	Pokazivač napunjenosti baterije
9	Rukohvat sa sklopkom	24	Protumatica
10	Čeljusti za stiskanje	25	Baterija
11	Kontura stiskanja (kliješta za stiskanje)	26	Stupnjevani pokazivač napunjenosti baterije (REMS Mini-Press 22 V ACC)
12	Svornjak	27	Okretna čahura (REMS Power-Press XL ACC)
13	Tipka povratnog hoda		
14	Glave za stiskanje		
15	Naprava za proširivanje		

Opći sigurnosni naputci za elektroalate

⚠ UPOZORENJE

Pročitajte sve sigurnosne naputke, upute, ilustracije i tehničke podatke priložene uz ovaj elektroalat. Propusti kod pridržavanja sljedećih uputa mogu dovesti do električnog udara ili pak izbijanja požara i/ili teških ozljeda.

Sačuvajte sve sigurnosne naputke i upute za kasnije.

Pojam „Elektroalat“ korišten u sigurnosnim napucima odnosi se na električni alat koji se napaja sa strujne mreže (putem kabela) ili radi na baterijski pogon (bez kabela).

1) Sigurnost na radu

- Radno mjesto i njegovo okruženje držite čistim i dobro osvijetljenim. Nered i nedovoljna osvijetljenost na radnom mjestu mogu biti uzrokom nezgode na radu.**
- Ne radite elektroalatom u okruženju u kojem postoji opasnost od eksplozije, odnosno u kojem se nalaze zapaljive tekućine i plinovi ili zapaljive praškaste tvari. Elektroalati generiraju iskre koje mogu izazvati zapaljenje praha ili isparenja.**
- Tijekom korištenja elektroalata držite djecu i druge osobe na sigurnoj udaljenosti od mjesta rada. Pri otklanjanju uređaja od izratka ili mjesta rada može se dogoditi da nad uređajem izgubite kontrolu.**

2) Sigurnost pri radu s električnom strujom

- Utikač za priključenje elektroalata u struju mora odgovarati utičnici. Ni u kojem slučaju utikač se ne smije mijenjati ili prilagođavati. Ne koristite nikakav prilagodni (adapterski) utikač zajedno s elektroalatom koji ima zaštitno uzemljenje. Originalni, neizmijenjeni utikači i odgovarajuće utičnice smanjuju rizik električnog udara.**
- Izbjegavajte dodir s uzemljenim vanjskim površinama, poput cijevi, ogrjevnih tijela, štednjaka i hladnjaka. Ako je Vaše tijelo uzemljeno postoji povišeni rizik od električnog udara.**
- Elektroalat ne izlažite kiši ili vlazi. Prodor vode u elektroalat povisuje rizik električnog udara.**
- Priključni kabel nemojte koristiti nenamjenski, primjerice za nošenje elektroalata, kvačenje ili kako biste izvukli utikač iz utičnice. Priključni kabel čuvajte podalje od topline, ulja, oštih bridova ili pomičnih dijelova uređaja. Oštećeni ili zapleteni kabel povisuje rizik od električnog udara.**
- Kad elektroalatom radite na otvorenom koristite samo produžne kabele koji su prikladni i za rad na otvorenom. Primjena produžnog kabela prikladnog za rad na otvorenom smanjuje rizik električnog udara.**
- Ako je rad elektroalata u vlažnom okruženju neizbježan, koristite nadstrujnu zaštitnu sklopku. Primjena nadstrujne zaštitne sklopke smanjuje rizik električnog udara.**

3) Sigurnost osoba

- Budite pažljivi, pazite na ono što radite, radu s elektroalatom pristupajte razborito. Elektroalat ne koristite ako ste umorni ili pod utjecajem droga, alkohola ili lijekova. Samo jedan trenutak nesmotrenosti i nepažnje pri korištenju elektroalata može izazvati ozbiljne ozljede.**
- Nosite opremu i sredstva za osobnu zaštitu na radu, te uvijek zaštitne naočale. Nošenje sredstava za osobnu zaštitu, poput zaštitne maske za disanje, neklizajuće sigurnosne obuće, zaštitne kacige ili zaštite sluha, ovisno o vrsti i načinu primjene elektroalata, smanjuje rizik od ozljeda.**
- Izbjegavajte nehotično puštanje u rad. Uvjerite se da je elektroalat isključen prije nego što ga priključite na električnu mrežu odnosno na baterijsko napajanje te prije nego što ga uzmete i krenete premješati. Ako prilikom nošenja električnog uređaja držite prst na sklopki ili pak ako uređaj s uključenom sklopkom priključite na mrežu, može doći do nezgode.**

- Uklonite alate za podešavanje uređaja i ključeve za vijke prije nego što uključite elektroalat. Komad alata ili ključ, ako se nađu u rotirajućem dijelu uređaja, mogu prouzročiti ozljeđivanje.**
- Izbjegavajte neprirodan položaj tijela. Zauzmite siguran stav i položaj pri radu te u svakom trenutku budite u ravnoteži. Na taj ćete način imati bolju kontrolu nad elektroalatom u neočekivanim situacijama.**
- Nosite prikladno radno odijelo. Ne nosite široko radno odijelo ili nakit. Držite kosu, radno odijelo i rukavice na sigurnoj udaljenosti od pokretnih, rotirajućih dijelova uređaja. Pokretni, rotirajući dijelovi uređaja ili izratka mogu zahvatiti široko radno odijelo, nakit ili dugu kosu.**
- Ako na uređaj mogu biti montirani usisivači ili naprave za hvatanje prašine, uvjerite se da su stvarno priključeni i da se koriste na ispravan način. Oprema za isisavanje prašine smanjuje opasnost od iste.**
- Nemojte da Vas uljuljka lažni osjećaj sigurnosti i nemojte zaobilaziti sigurnosna pravila koja se odnose na elektroalat, čak i ako ste ga toliko često koristili da mislite kako ste ga dobro upoznali. Nemarno rukovanje može u tren oka dovesti do teških ozljeda.**

4) Način primjene i rad s elektroalatom

- Ne preopterećujte uređaj. Za Vaš rad upotrebljavajte elektroalat koji je upravo za takav rad namijenjen. S elektroalatom koji odgovara svrsi te radi u propisanom području opterećenja, radit ćete brže i sigurnije.**
- Ne koristite elektroalat čija je sklopka neispravna. Elektroalat koji se više ne može uključiti ili isključiti opasan je te ga se mora popraviti.**
- Izvučite utikač iz utičnice i/ili izvadite punjivu bateriju prije nego što pristupite podešavanju uređaja, zamjeni rezervnih dijelova ili prije nego što uređaj sklonite na stranu. Ove preventivne mjere sprječavaju nehotično uključivanje i pokretanje elektroalata.**
- Nekorištene elektroalate čuvajte izvan dohvata djece. Ne dopustite korištenje uređaja osobama koje nisu upoznate s načinom korištenja ili koje nisu pročitale ove upute. Elektroalati su opasni ako ih koriste neiskusne osobe.**
- O elektroalatu brinite se s pažnjom. Provjerite funkcioniraju li pokretni dijelovi uređaja besprijekorno, tj. da ne zapinju, te da nisu slomljeni ili tako oštećeni da to može utjecati na ispravan rad elektroalata. Oštećene dijelove uređaja prije njegove uporabe dajte popraviti stručnim osobama. Brojnim nesrećama pri radu uzrok leži u slabom ili nedovoljnom održavanju električnih alata.**
- Rezne alate držite oštrima i čistima. Brižno održavani rezni alati s oštrim rubovima manje i rjeđe zapinju, te ih je lakše voditi.**
- O elektroalatu, pribor, alate i drugo u skladu s ovim uputama. Uzmite pritom u obzir uvjete rada i aktivnosti koje namjeravate poduzeti. Uporaba elektroalata za primjene za koje nije predviđen može dovesti do opasnih situacija.**
- Održavajte ručke i rukohvate suhim, čistim i bez tragova ulja ili masti. Skliske ručke i rukohvati otežavaju sigurno vođenje i kontrolu nad elektroalatom u neočekivanim situacijama.**

5) Način primjene i rad s baterijskim alatom

- Akumulatorske baterije puniti samo punjačima koje preporučuju proizvođači. Kod punjača koji su prikladni za određenu vrstu punjivih baterija postoji opasnost od požara ako ih se koristi za punjenje drugih vrsta baterija.**
- U elektroalatu koristite samo akumulatorske baterije koje su predviđene za te uređaje. Korištenjem drugih akumulatorskih baterija može doći do ozljeda ili do požara.**
- Nekorištene akumulatorske baterije držite podalje od uredskih spajalica, kovanica, ključeva, čavala, vijaka i drugih malih metalnih predmeta koji bi mogli izazvati kratki spoj kontakata baterije. Posljedice toga mogle bi biti opekline ili vatra.**
- Kod nepravilnog korištenja akumulatorskih baterija može doći do curenja tekućine iz njih. Izbjegavajte kontakt s tom tekućinom. Ako slučajno dođe do kontakta, mjesto dodira isperite vodom. Dospije li tekućina u oči, zatražite dodatnu liječničku pomoć. Tekućina koja iscuri iz baterija može nadražiti kožu i izazvati opekline.**
- Nemojte koristiti bateriju koja je oštećena ili preinačena. Oštećene ili preinačene baterije mogu se ponašati na nepredviđen način i izazvati požar, eksploziju ili predstavljati opasnost od ozljeđivanja.**
- Bateriju ne izlažite otvorenom plamenu niti visokim temperaturama. Vatra ili temperature više od 130 °C (265 °F) mogu dovesti do eksplozije.**
- Poštuje sve naputke koji se odnose na punjenje i bateriju ili baterijski alat nikada nemojte puniti pri temperaturama izvan granica navedenih u uputama za rad. Pogrešno punjenje ili punjenje baterije pri temperaturama izvan dozvoljenog opsega može uništiti bateriju i uvećati opasnost od požara.**

6) Servis

- Popravke Vašeg elektroalata prepustite stručnjacima, uz primjenu isključivo originalnih zamjenskih dijelova. Na taj ćete način osigurati zadržavanje trajne sigurnosti uređaja.**
- Ne održavajte oštećenu bateriju. Sve radove na održavanju baterije treba obavljati isključivo proizvođač ili ovlaštena servisna služba.**

Sigurnosne upute za prese

⚠ UPOZORENJE

Pročitajte sve sigurnosne naputke, upute, ilustracije i tehničke podatke priložene uz ovaj elektroalat. Propusti kod pridržavanja sljedećih uputa mogu dovesti do električnog udara ili pak izbijanja požara i/ili teških ozljeda.

Sačuvajte sve sigurnosne naputke i upute za kasnije.

- Prilikom izvođenja radova držite elektroalat čvrsto za ručku kućišta (6) i

rukohvat sa sklopkom (9), zauzmite siguran stav i položaj. Elektroalat razvija vrlo visoku silu stiskanja. Sigurno se vodi objema rukama. Iz tog razloga treba biti posebno oprezan. Tijekom korištenja elektroalata držite djecu i druge osobe na sigurnoj udaljenosti od mjesta rada.

- **Ne zahvaćajte u pokretne dijelove unutar područja stiskanja odnosno proširivanja.** Postoji opasnost od ozljeđivanja prignječanjem prstiju ili ruke.
- **Radijalnim presama nemojte ni u kom slučaju raditi ako svornjak držala kliješta (2) nije završen.** U suprotnom postoji opasnost od loma, a odlomljeni komadi koji lete unaokolo mogu izazvati ozbiljne ozljede.
- **Radijalne prese s kliještima za stiskanje, kliještima za stiskanje Mini, prstenom za stiskanje sa međukliještima postavite na spojnice uvijek pod pravim kutom u odnosu na os cijevi.** Ako se radijalna presa postavo nakoso u odnosu na os cijevi, zbog svoje visoke pogonske sile uspravit će se okomito u odnosu na os cijevi. Pritom se ruke ili drugi dijelovi tijela mogu prignječiti i/ili postoji opasnost od loma, pri čemu uskovitlani predmeti mogu prouzročiti teške ozljede.
- **Radijalna presa smije raditi samo s umetnutim kliještima za stiskanje, kliještima za stiskanje Mini odnosno s prstenom za stiskanje sa međukliještima.** Postupak stiskanja provodite samo sa ciljem izrade željenog spoja. Bez protutlaka spojnice dolazi do nepotrebnog visokog opterećivanja pogonskog stroja, kliješta za stiskanje, kliješta za stiskanje Mini, prstena za stiskanje i međukliješta.
- **Prije korištenja kliješta za stiskanje, prstena za stiskanje s međukliještima (čeljusti za stiskanje, omče za stiskanje s međučeljustima) drugih proizvođača, provjerite jesu li iste prikladne za REMS radijalne prese.** Kliješta za stiskanje i prsteni za stiskanje s međukliještima drugih proizvođača mogu se koristiti u REMS strojevima Power-Press SE, REMS Power-Press, REMS Power-Press ACC, REMS Akku-Press i REMS Akku-Press ACC, ako su prikladni za potrebnu potisnu silu od 32 kN, ako u mehaničkom smislu odgovaraju REMS pogonskom stroju, ako se mogu propisno blokirati i ako se na kraju svog radnog vijeka odnosno u slučaju preopterećenja lome bez opasnosti od razlijetanja dijelova čeljusti za stiskanje. Preporučujemo da koristite samo kliješta za stiskanje i prstene za stiskanje s međukliještima koji su od trajnog loma zaštićeni sigurnosnim faktorom od $\geq 1,4$, to znači da pri potrebnoj potisnoj sili od 32 kN mogu izdržati potisnu silu do 45 kN. Pročitajte i slijedite upute za rad i sigurnosne naputke koje nalaže dotični proizvođač odnosno ponuđač kliješta za stiskanje odnosno prstena za stiskanje s međukliještima, pridržavajući se uputa za ugradnju i montažu koje izdaje proizvođač odnosno ponuđač dotičnog sustava za spajanje stiskanjem i uvažite tamo navedena moguća ograničenja u pogledu korištenja. U slučaju nepoštivanja postoji opasnost od loma, a odlomljeni komadi koji lete unaokolo mogu izazvati ozbiljne ozljede. REMS ne odobrava primjenu kliješta za stiskanje i prstena za stiskanje s međukliještima (čeljusti za stiskanje, omče za stiskanje s međučeljustima) drugih proizvođača sa strojevima REMS Power-Press E.
- **Aksijalne prese smiju raditi samo s potpuno utaknutim glavama za stiskanje.** U slučaju nepoštivanja postoji opasnost od loma, a odlomljeni komadi koji lete unaokolo mogu izazvati ozbiljne ozljede.
- **Pozicionirajte okretnu čahuru (27) stroja Power-Press XL ACC u skladu s korištenim kliještima za stiskanje odnosno međukliještima, vidi 2.2. Postoji opasnost od ozljeđivanja.**
- **Vodite računa o tome da glave za proširivanje budu uvijek do kraja navijene na napravu za proširivanje.** U slučaju nepoštivanja postoji opasnost od loma, a odlomljeni komadi koji lete unaokolo mogu izazvati ozbiljne ozljede.
- **Radite samo neoštećenim kliještima za stiskanje, kliještima za stiskanje Mini, prstenima za stiskanje, međukliještima, glavama za stiskanje i glavama za proširivanje.** Oštećena kliješta za stiskanje, kliješta za stiskanje Mini, prsteni za stiskanje, međukliješta, glave za stiskanje i glave za proširivanje mogu se zaglaviti ili polomiti, a stisnuti spoj može biti neispravan. Oštećena kliješta za stiskanje, kliješta za stiskanje Mini, prsteni za stiskanje, međukliješta, glave za stiskanje i glave za proširivanje ne smiju se popravljati. U slučaju nepoštivanja postoji opasnost od loma, a odlomljeni komadi koji lete unaokolo mogu izazvati ozbiljne ozljede.
- **Izvučite strujni utikač iz utičnice odnosno izvadite bateriju prije montaže tj. demontaže kliješta za stiskanje, kliješta za stiskanje Mini, prstena za stiskanje, međukliješta, glava za stiskanje i glava za proširivanje.** Postoji opasnost od ozljeđivanja.
- **Slijedite propise o servisiranju elektroalata kao i upute o servisiranju kliješta za stiskanje, kliješta za stiskanje Mini, prstena za stiskanje, međukliješta, glava za stiskanje i glava za proširivanje.** Uvažavanje propisa o održavanju pozitivno utječe na životni vijek elektroalata, kliješta za stiskanje, kliješta za stiskanje Mini, steznih prstenova, međukliješta, glava za stiskanje i glava za proširivanje.
- **Redovito provjeravajte ispravnost priključnog i produžnih kabela elektroalata.** U slučaju oštećenja predajte ga stručnjaku u ovlaštenom REMS-ovom servisu na popravak ili zamjenu.
- **Prepuštite elektrouređaj na korištenje samo osobama koje su upućene u rukovanje istim.** Mladež smije rukovati elektrouređajem samo ako je starija od 16 godina, ako im služi u svrhu školovanja (obučavanja) te ako se to rukovanje obavlja pod nadzorom stručne osobe.
- **Djeca i osobe koje na temelju svojih fizičkih, osjetilnih ili mentalnih sposobnosti ili zbog nedostatnog znanja i iskustva nisu u mogućnosti sigurno rukovati električnim uređajem, ne smiju ga koristiti bez nadzora ili upućivanja od strane odgovorne osobe.** U suprotnom postoji opasnost od pogrešnog rukovanja i ozljeđivanja.
- **Koristite samo za tu namjenu odobrene i propisno označene produžne kabele dovoljnog poprečnog presjeka.** Produžni kabeli dugi do 10 m trebaju imati presjek 1,5 mm², a presjek onih dugih od 10–30 m treba biti 2,5 mm².

Sigurnosne upute za akumulatore

⚠ UPOZORENJE

Pročitajte sve sigurnosne naputke, upute, ilustracije i tehničke podatke priložene uz ovaj elektroalat. Propusti kod pridržavanja sljedećih uputa mogu dovesti do električnog udara ili pak izbijanja požara i/ili teških ozljeda.

Sačuvajte sve sigurnosne naputke i upute za kasnije.

- **Punjive baterije koristite samo u REMS elektroalatima.** Samo ćete je tako zaštititi od opasnog preopterećenja.
- **Koristite samo originalne REMS punjive baterije s odgovarajućim naponom navedenim na natpisnoj pločici.** Korištenjem drugih punjivih baterija može doći do ozljeda ili do požara u slučaju eksplozije.
- **Bateriju i punjač za brzo punjenje koristite samo na navedenom rasponu radne temperature.**
- **REMS punjive baterije punite samo u REMS punjaču za brzo punjenje.** U slučaju primjene neprikladnih punjača postoji opasnost od požara.
- **Prije prve uporabe napunite bateriju do kraja u REMS punjaču za brzo punjenje, kako bi dobila punu snagu.** Baterije se isporučuju djelomice napunjene.
- **Umetnite bateriju u pretinac bez zakretanja i ne koristite silu.** Postoji opasnost da se baterijski kontakti iskrive i da se baterija ošteti.
- **Zaštitite baterije od vrućine, sunčevog zračenja, vatre i vlage.** Postoji opasnost od eksplozije i požara.
- **Baterije nemojte koristiti u područjima u kojima postoji opasnost od eksplozije kao ni u blizini zapaljivih plinova, otapala, prašine, isparenja, vlage.** Postoji opasnost od eksplozije i požara.
- **Bateriju nemojte otvarati niti na njoj vršiti nikakve konstrukcijske preinake.** Postoji opasnost od eksplozije i požara uslijed kratkog spoja.
- **Nemojte koristiti baterije s oštećenim kućištem ili kontaktima.** U slučaju oštećenja i nestručne uporabe baterije može doći do izbijanja isparenja. Ta isparenja mogu nadražiti dišne putove. U slučaju nadraženosti isparenjima, izdijelite na svježi zrak i potražite pomoć liječnika.
- **U slučaju nepravilnog korištenja punjivih baterija može doći do curenja tekućine iz njih. Izbjegnite kontakt s tekućinom.** Tekućina koja iscuri iz baterija može nadražiti kožu i izazvati opekline. U slučaju kontakta, mjesto dodira isperite vodom. Dospije li tekućina u kontakt s očima, bez odlaganja zatražite pomoć liječnika.
- **Poštujte sigurnosne naputke navedene na bateriji i punjaču za brzo punjenje.**
- **Nekoristene punjive baterije držite podalje od uredskih spajalica, kovanica, ključeva, čavala, vijaka i drugih malih metalnih predmeta koji bi mogli izazvati kratki spoj kontakata baterije.** Postoji opasnost od eksplozije i požara uslijed kratkog spoja.
- **Prije duljeg skladištenja izvadite bateriju iz elektroalata.** Zaštitite baterijske kontakte od kratkog spoja, npr. pomoću manjeg poklopca. Time se umanjuje rizik od istjecanja tekućine iz baterije.
- **Oštećene baterije ne zbrinjavajte kao komunalni otpad.** Odnosite ih u ovlaštenu REMS-ov servis ili pak u ovlašteno komunalno poduzeće koje se bavi sakupljanjem i zbrinjavanjem otpada. Poštujte nacionalne propise. Pogledajte i poglavlje 6. Odlaganje u otpad.
- **Baterije čuvajte izvan dohvata djece.** U slučaju gutanja punjivih baterija postoji opasnost po život te je neophodno odmah pružiti adekvatnu medicinsku pomoć.
- **Izbjegavajte kontakt s iscurjelim baterijama.** Tekućina koja iscuri može nadražiti kožu i izazvati opekline. U slučaju kontakta, mjesto dodira isperite vodom. Dospije li tekućina u kontakt s očima, bez odlaganja zatražite pomoć liječnika.
- **Izvadite baterije iz elektroalata nakon što se istroše.** Time se umanjuje rizik od istjecanja tekućine iz baterija.
- **Takve baterije nemojte puniti, rastavljati, ne bacajte ih u vatru i nemojte izazivati kratak spoj.** Baterije bi se mogle rasprsnuti i izazvati požar. Postoji opasnost od ozljeđivanja.

Tumačenje simbola

⚠ UPOZORENJE

Opasnost srednjeg stupnja rizika kod koje su u slučaju nepoštivanja naputaka moguće teške (trajne) ozljede sa smrtnim posljedicama.

⚠ OPREZ

Opasnost niskog stupnja rizika kod koje su u slučaju nepoštivanja naputaka moguće blaže ozljede.

⚠ NAPOMENA

Materijalna šteta, bez sigurnosnih naputaka! Nema opasnosti od ozljeda.



Prije prvog korištenja pročitajte upute za rad



Nosite zaštitne naočale



Nosite antifone



Električni uređaj odgovara klasi zaštite II



Ekološki primjereno odlaganje u otpad



CE oznaka sukladnosti

1. Tehnički podaci

Namjenska uporaba

⚠ UPOZORENJE

REMS radijalne prese služe za izradu press-fitinga (stisnutih spojeva) kod svih uobičajenih sustava za spajanje stiskanjem.

REMS kliješta za rezanje služe za rezanje navojnih šipki do stupnja čvrstoće od 4,8 (400 N/mm²).

REMS škare za kabele služe za rezanje električnih kabela ≤ 300 mm² (Ø 30 mm).

REMS aksijalne prese služe za izradu spojeva pomoću kompresijskih spojnic.

REMS proširivači služe za proširivanje i baždarenje cijevi.

REMS punjive baterije namijenjene su napajanju REMS-ovih baterijskih pogonskih strojeva i baterijskih LED lampi proizvođača REMS. Pazite na napon baterije.

Punjači za brzo punjenje namijenjeni su za punjenje REMS baterija.

Svi ostali načini primjene nenamjenski su i stoga nedopušteni.

1.1. Sadržaj isporuke

Električne radijalne prese i proširivači cijevi: pogonski stroj, upute za rad, kutija od čeličnog lima.

Baterijske presse, proširivači cijevi: pogonski stroj, litij-ionska punjiva baterija, punjač za brzo punjenje, upute za rad, kutija od čeličnog lima.

1.2. Kataloški brojevi artikala

REMS Power-Press SE pogonski stroj	572101
REMS Power-Press pogonski stroj	577001
REMS Power-Press ACC pogonski stroj	577000
REMS Power-Press XL ACC	579000
REMS Mini-Press ACC pogonski stroj Li-Ion	578001
REMS Mini-Press 22 V ACC pogonski stroj Li-Ion	578002
REMS Akku-Press pogonski stroj Li-Ion	571003
REMS Akku-Press ACC pogonski stroj Li-Ion	571004
REMS Ax-Press 25 ACC pogonski stroj Li-Ion	573003
REMS Ax-Press 25 L ACC pogonski stroj Li-Ion	573004
REMS Ax-Press 30 pogonski stroj Li-Ion	573008
REMS Ax-Press 40 pogonski stroj Li-Ion	573006
REMS Akku-Ex-Press Cu ACC pogonski stroj Li-Ion	575006
REMS Akku-Ex-Press P pogonski stroj Li-Ion	575009
REMS Akku-Ex-Press P ACC pogonski stroj Li-Ion	575008
REMS Akku-Ex-Press Q & E ACC pogonski stroj Li-Ion	575005
REMS Power-Ex-Press Q & E ACC pogonski stroj	575007
Naprava za proširivanje 6–40 mm, ½–1½"	575100
Naprava za proširivanje 54–63 mm, 2"	575101
REMS akumulator Li-Ion 14,4 V, 1,5 Ah	571545
REMS akumulator Li-Ion 14,4 V, 3,0 Ah	571555
REMS akumulator Li-Ion 21,6 V, 1,5 Ah	571570
REMS akumulator Li-Ion 21,6 V, 2,5 Ah	571571
Brzi punjač Li-Ion/Ni-Cd 230 V	571560
Brzi punjač Li-Ion 230 V	571575
Litij-ionsko napajanje 230 V, namjesto baterije od 14,4 V	571565
Sanduk od čeličnog lima za REMS Power-Press SE	570280
Sanduk od čeličnog lima za REMS Power-Press	570280
Sanduk od čeličnog lima za REMS Power-Press ACC	570280
Transportni sanduk XL REMS Power-Press XL ACC	579240
Sanduk od čeličnog lima za REMS Mini-Press ACC / Mini Press 22 V ACC	578290
Sanduk od čeličnog lima za REMS Akku-Press/Akku-Press ACC	571290
Sanduk od čeličnog lima za REMS Ax-Press 30 / Ax-Press 40	573282
Sanduk od čeličnog lima za REMS Akku-Ex-Press Q & E ACC	578290
Sanduk od čeličnog lima za REMS Ax-Press 25 ACC i Ax-Press 25 L ACC	578290
Sanduk od čeličnog lima za REMS Akku-Ex-Press Cu ACC	578290
Sanduk od čeličnog lima za REMS Akku-Ex-Press P / Akku-Ex-Press P ACC	578290
Sanduk od čeličnog lima za Combi Set REMS Ax-Press 25 ACC i Akku-Ex-Press P ACC	573284
REMS CleanM	140119

1.3. Radno područje

REMS Mini-Press ACC / Mini Press 22 V ACC radijalna presa za izradu press-fitinga (spojeva stiskanjem) svih poznatih press-sistema na čeličnim cijevima, cijevima od nehrđajućeg čelika, bakra, plastike, kao i kombi (višeslojnim) cijevima Ø 10–40 mm Ø ½–1¼"

Radijalne prese REMS Power-Press / Power-Press ACC / Power-Press XL ACC i REMS Akku-Press / Akku-Press ACC za izradu stisnutih spojeva svih poznatih sustava za spajanje stiskanjem na čeličnim cijevima, cijevima od nehrđajućeg čelika, bakra, plastike, kao i kompozitnim cijevima Ø 10–108 mm Ø ½–4"

Aksijalne prese za izradu spojeva stiskanjem aksijalnih fittinga (spojeva) s kliznim aksijalnim prstenovima) na cijevima od nehrđajućeg čelika, bakra, plastike, kao i kombi (višeslojnim) cijevima Ø 12–40 mm

REMS Akku-Ex-Press Q & E ACC za proširivanje cijevi i prstenova sistema Uponor Quick & Easy Ø 16–40 mm Ø ½–1½"

REMS Power-Ex-Press Q & E ACC za proširivanje cijevi i prstenova sistema Uponor Quick & Easy Ø 16–63 mm Ø ½–2"

REMS Akku-Ex-Press Cu ACC za proširivanje i kalibraciju mekih bakrenih i aluminijskih cijevi te mekih cijevi od preciznog i nehrđajućeg čelika Ø 8–42 mm Ø ½–1¼"

REMS Akku-Ex-Press P i REMS Akku-Ex-Press P ACC proširivanje plastičnih cijevi, kombi (višeslojnim) cijevi Ø 12–40 mm

Raspon radne temperature

REMS akumulatorski prese –10 °C – +60 °C (14 °F – +140 °F)
Akumulatore –10 °C – +60 °C (14 °F – +140 °F)
Brzi punjač 0 °C – +40 °C (32 °F – +113 °F)

Prese s mrežnim napajanjem –10 °C – +60 °C (14 °F – +140 °F)

Opseg temperature skladištenja > 0 °C (32 °F)

1.4. Potisna sila

Potisna sila radijalnih presa, osim radijalne prese Mini 32 kN
Potisna sila REMS Mini-Press ACC / Mini Press 22 V ACC 22 kN
Potisna sila REMS Ax-Press 25 ACC 20 kN
Potisna sila REMS Ax-Press 25 L ACC 13 kN
Potisna sila REMS Ax-Press 30 / Ax-Press 40 30 kN
Potisna sila REMS Akku-Ex-Press Cu ACC / P / P ACC / Q&E ACC 20 kN
Potisna sila REMS Power-Ex-Press Q & E ACC 34 kN

Navedene sile su nazivne sile.

1.5. Električni podaci

REMS Power-Press SE	} 230 V~; 50–60 Hz; 450 W; 1,8 A 110 V~; 50–60 Hz; 450 W S3 20% (AB 2/10 min) zaštitna izolacija, zaštita od iskrenja
REMS Power-Press	
REMS Power-Press ACC	
REMS Power-Press XL ACC	
REMS Power-Ex-Press Q & E ACC	
REMS Mini-Press ACC	} 14,4 V =; 1,5 Ah 14,4 V =; 3,0 Ah
REMS Ax-Press 25 ACC/25 L ACC	
REMS Akku-Ex-Press Cu ACC	
REMS Akku-Ex-Press P	
REMS Akku-Ex-Press P ACC	
REMS Akku-Ex-Press Q & E ACC	} 21,6 V =; 1,5 Ah / 21,6 V =; 2,5 Ah
REMS Mini-Press 22 V ACC	
REMS Ax-Press 30	} 14,4 V =; 3,0 Ah
REMS Akku-Press, Akku-Press ACC	
REMS Ax-Press 40	} Ulaz 230 V~; 50–60 Hz; 65 W Izlaz 10,8–18 V = zaštitna izolacija, zaštita od iskrenja
Brzi punjač Li-Ion/Ni-Cd	
Ulaz 110 V~; 50–60 Hz; 65 W	} Ulaz 110 V~; 50–60 Hz; 65 W Izlaz 10,8–18 V = zaštitna izolacija, zaštita od iskrenja
Izlaz 10,8–18 V =	
Brzi punjač Li-Ion	} Ulaz 230 V~; 50–60 Hz; 70 W Izlaz 10,8–21,6 V = zaštitna izolacija, zaštita od iskrenja
Ulaz 230 V~; 50–60 Hz; 70 W	
Izlaz 10,8–21,6 V =	} Ulaz 110 V~; 50–60 Hz; 70 W Izlaz 10,8–21,6 V = zaštitna izolacija, zaštita od iskrenja
Opisrbljivač napona	
Ulaz 230 V~; 50–60 Hz	} Ulaz 110 V~; 50–60 Hz Izlaz 14,4 V =; 6 A – 33 A zaštitna izolacija, zaštita od iskrenja
Izlaz 14,4 V =; 6 A – 33 A	
Ulaz 110 V~; 50–60 Hz	} Ulaz 110 V~; 50–60 Hz Izlaz 14,4 V =; 6 A – 33 A zaštitna izolacija, zaštita od iskrenja
Izlaz 14,4 V =; 6 A – 33 A	

1.6. Dimenzije

REMS Power-Press SE	430×118×85 mm (16,9"×4,6"×3,3")
REMS Power-Press, Power-Press ACC	370×235×85 mm (14,6"×9,2"×3,3")
REMS Power-Press XL ACC	525×255×90 mm (20,7"×10,0"×3,5")
REMS Mini-Press ACC	288×260×80 mm (11,3"×10,2"×3,1")
REMS Mini-Press 22 V ACC	288×260×80 mm (11,3"×10,2"×3,1")
REMS Akku-Press, Akku-Press ACC	338×298×85 mm (13,3"×11,7"×3,3")
REMS Ax-Press 25 ACC	295×260×80 mm (11,6"×10,2"×3,3")
REMS Ax-Press 25 L ACC	325×260×80 mm (12,8"×10,2"×3,1")
REMS Ax-Press 30	290×235×75 mm (11,4"×9,2"×3,0")
REMS Ax-Press 40	330×320×85 mm (13"×12,6"×3,3")
REMS Akku-Ex-Press Cu ACC	265×260×80 mm (10,4"×10,2"×3,1")
REMS Akku-Ex-Press P, Akku-Ex-Press P ACC	275×260×80 mm (10,8"×10,2"×3,1")
REMS Akku-Ex-Press Q & E ACC	290×260×80 mm (11,4"×10,2"×3,1")
REMS Power-Ex-Press Q & E ACC	420×245×81 mm (16,5"×9,6"×3,2")

1.7. Težine

REMS Power-Press SE pogonski stroj	4,7 kg (10,4 lb)
REMS Power-Press / ACC pogonski stroj	4,7 kg (10,4 lb)
REMS Power-Press XL ACC	5,5 kg (12,1 lb)
REMS Mini-Press ACC pogonski stroj bez akumulator	2,1 kg (4,5 lb)
REMS Mini-Press 22 V ACC pogonski stroj bez akumulator	2,1 kg (4,5 lb)
REMS Akku-Press / ACC pogonski stroj bez akumulator	3,8 kg (8,3 lb)

REMS Ax-Press 25 ACC pogonski stroj bez akumulator	2,6 kg	(5,6 lb)
REMS Ax-Press 25 L ACC pogonski stroj bez akumulator	2,8 kg	(6,1 lb)
REMS Ax-Press 30 pogonski stroj bez akumulator	3,9 kg	(8,6 lb)
REMS Ax-Press 40 pogonski stroj bez akumulator	5,4 kg	(11,8 lb)
REMS Akku-Ex-Press Cu ACC pogonski stroj bez akum.	2,3 kg	(5,0 lb)
REMS Akku-Ex-Press P / ACC pogonski stroj bez akum.	2,0 kg	(4,4 lb)
REMS Akku-Ex-Press Q & E ACC pogonski stroj bez akum.	2,0 kg	(4,4 lb)
REMS Power-Ex-Press Q & E ACC pogonski stroj	5,6 kg	(12,2 lb)
REMS Akku (akumulatorski) Li-Ion 14,4 V, 1,5 Ah	0,3 kg	(0,6 lb)
REMS Akku (akumulatorski) Li-Ion 14,4 V, 3,0 Ah	0,5 kg	(1,1 lb)
REMS Akku (akumulatorski) Li-Ion 21,6 V, 1,5 Ah	0,4 kg	(0,9 lb)
REMS Akku (akumulatorski) Li-Ion 21,6 V, 2,5 Ah	0,4 kg	(0,9 lb)
Kliješta za stiskanje (prosječno)	1,8 kg	(3,9 lb)
Kliješta za stiskanje Mini (prosječno)	1,2 kg	(2,6 lb)
Glave za stiskanje (par, prosječno)	0,3 kg	(0,6 lb)
Glava za proširivanje (prosječno)	0,2 kg	(0,4 lb)
Međukliješta Z2	2,0 kg	(4,8 lb)
Međukliješta Z4	3,6 kg	(7,8 lb)
Međukliješta Z5	3,8 kg	(8,2 lb)
Međukliješta Z6	5,5 kg	(12,1 lb)
Stezni prsten M54 (PR-3S)	3,1 kg	(6,7 lb)
Stezni prsten U75 (PR-3B)	2,7 kg	(5,9 lb)

1.8. Informacije o buci

Emisija buke na radnom mjestu			
REMS Power-Press SE	$L_{pA} = 76$ dB	$L_{WA} = 87$ dB	$K = 3$ dB
REMS Power-Press / ACC / XL ACC	$L_{pA} = 81$ dB	$L_{WA} = 92$ dB	$K = 3$ dB
REMS Mini-Press ACC / 22 V ACC	$L_{pA} = 73$ dB	$L_{WA} = 84$ dB	$K = 3$ dB
REMS Akku-Press / ACC	$L_{pA} = 74$ dB	$L_{WA} = 85$ dB	$K = 3$ dB
REMS Ax-Press 25 ACC / L ACC	$L_{pA} = 73$ dB	$L_{WA} = 84$ dB	$K = 3$ dB
REMS Ax-Press 30 / Ax-Press 40	$L_{pA} = 74$ dB	$L_{WA} = 85$ dB	$K = 3$ dB
REMS Akku-Ex-Press Cu ACC	$L_{pA} = 73$ dB	$L_{WA} = 84$ dB	$K = 3$ dB
REMS Akku-Ex-Press P / ACC	$L_{pA} = 73$ dB	$L_{WA} = 84$ dB	$K = 3$ dB
REMS Akku-Ex-Press Q & E ACC	$L_{pA} = 73$ dB	$L_{WA} = 84$ dB	$K = 3$ dB
REMS Power-Ex-Press Q & E ACC	$L_{pA} = 81$ dB	$L_{WA} = 92$ dB	$K = 3$ dB

1.9. Vibracije

Ponderirana efektivna vrijednost ubrzanja $< 2,5 \text{ m/s}^2$ $K = 1,5 \text{ m/s}^2$

Navedena vrijednost emisije vibracija izmjerena je sukladno normiranom postupku ispitivanja i može ju se koristiti za usporedbu s nekim drugim elektrolatom. Isto tako ju se može koristiti i za početnu ocjenu izlaganja vibracijama.

⚠ OPREZ

Vrijednost vibracija može se tijekom stvarne uporabe elektroalata razlikovati od navedene vrijednosti ovisno o vrsti i načinu rada elektroalata. U ovisnosti o stvarnim uvjetima rada (npr. Rad s prekidima) može biti potrebno utvrditi mjere sigurnosti za zaštitu osobe koja s uređajem radi.

2. Puštanje u rad

⚠ OPREZ

Nakon dužeg skladištenja pogonskog stroja neophodno je prije ponovnog puštanja u rad najprije pritiskom na tipku za poništavanje aktivirati pretlačni ventil. Ako je isti zaglavljivi ili teško pokretljiv, ne smiju se izrađivati prešani spojevi. Pogonski stroj treba radi pregleda predati ovlaštenoj servisnoj radionici tvrtke REMS.

⚠ OPREZ

Transportne težine veće od 35 kg moraju nositi najmanje 2 osobe.

Za primjenu REMS kliješta za stiskanje, REMS kliješta za stiskanje Mini, REMS prstena za stiskanje s međukliještima, REMS glava za stiskanje i REMS glava za proširivanje namijenjenih za različite sustave spajanja cijevi vrijedi trenutno važeća REMS prodajna dokumentacija, vidi i www.rems.de → Downloads → Katalozi i prospekti proizvoda. Ako proizvođač sustava za spajanje cijevi promijeni postojeće ili na tržište stavi nove komponente svojih sustava, potrebno je da se o njihovom aktualnom stanju kupci raspitaju kod tvrtke REMS (telefaks +49 7151 17 07 - 110 ili e-mail info@rems.de). Zadržavamo pravo na izmjene i ispravke pogrešaka.

2.1. Priključak na struju

⚠ UPOZORENJE

Pazite na napon mreže! Prije priključenja pogonskog stroja, odnosno brzog punjača, provjerite odgovara li napon naveden na natpisnoj pločici uređaja naponu električne mreže. Na gradilištima, u vlažnim okruženjima, na otvorenom i u zatvorenom prostoru ili na sličnim mjestima uporabe elektrouređaja smije biti priključen na električnu mrežu samo preko zaštitne strujne sklopke (FI sklopke) koja prekida dovod energije čim odvodna struja prekorači 30 mA u vremenu od 200 ms.

Akumulatori

NAPOMENA

Akumulator 14,4 V (25) uvijek postavljajte uspravno u pogonski stroj odnosno u punjač za brzo punjenje. Ukosim se postavljanjem oštećuju kontakti, može se prouzročiti kratak spoj i tako oštetiti akumulator.

Prekomjerno pražnjenje kao posljedica prenisog napona

Kod litij-ionskih akumulatora napon ne smije opasti ispod definiranog minimuma, jer se akumulator u suprotnom može oštetiti uslijed prekomjernog pražnjenja.

Čelije litij-ionskih akumulatora proizvođača REMS napunjene su prilikom isporuke na oko 40%. Stoga se litij-ionski akumulatori prije uporabe moraju napuniti i redovito dopunjavati. U slučaju neuvažavanja ovog propisa koji izdaje proizvođač, litij-ionski akumulator se uslijed prekomjernog pražnjenja može oštetiti.

Prekomjerno pražnjenje kao posljedica skladištenja

Predugo uskladišteni nedovoljno napunjeni litij-ionski akumulatori mogu se stajanjem prekomjerno isprazniti i time oštetiti. Iz tog razloga se litij-ionski akumulatori prije skladištenja moraju napuniti, najmanje svakih šest mjeseci dopunjavati i prije ponovne uporabe obaviti ponovo napuniti.

NAPOMENA

Prije uporabe uređaja napunite akumulator. Litij-ionske akumulateore treba redovito dopunjavati, kako bi se izbjeglo njihovo prekomjerno pražnjenje. Prekomjernim pražnjenjem akumulator se oštećuje.

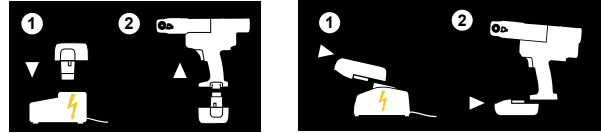

Za punjenje koristite isključivo REMS punjač za brzo punjenje. Novi i dulje vrijeme nekorišteni litij-ionski akumulatori svoj puni kapacitet postižu tek nakon više punjenja. Klasične baterije se ne smiju iznova puniti.

Kontrola napunjenosti litij-ionskih baterija za akumulatorske prese

Sve akumulatorske prese proizvođača REMS opremljene su u izvedbama od 01.01.2011. elektroničkom kontrolom napunjenosti baterije s dvobojnim zeleno/crvenim LED indikatorom (23). LED svijetli zeleno kada je baterija potpuno ili još uvijek dovoljno napunjena. Ako LED svijetli crveno, akumulator se mora napuniti. Nastupi li navedeno stanje tijekom postupka stiskanja te se stoga isti ne može dovršiti, rad se mora nastaviti s napunjenim litij-ionskim akumulatorom. Ako se pogonski stroj ne koristi, LED se nakon približno 2 sata gasi i počinje opet svijetliti tek kada se pogonski stroj ponovo uključi.

Stupnjevani pokazivač napunjenosti (26) litij-ionske baterije od 21,6 V

Stupnjevani pokazivač pokazuje napunjenosti baterije putem 4 LED pokazivača. Po pritisku na tipku sa simbolom baterije nekoliko sekundi svijetli najmanje jedan LED pokazivač. Što više LED pokazivača svijetli, to je baterija više napunjena. Bateriju treba napuniti kada počne treperiti crveni LED pokazivač.

Punjač za brzo punjenje Li-Ion i Ni-Cd baterija i punjač za brzo punjenje Li-Ion i Ni-Cd baterija (br. art. 571560 i br. art. 571575)

Kada je strujni utikač utaknut, lijevi indikator trajno svijetli zeleno. Akumulator se puni kada ga uključite u punjač za brzo punjenje, na što ukazuje treperenje indikatora u zelenoj boji. Akumulator je napunjen kada taj isti indikator trajno svijetli zeleno. Ako neki od indikatora treperi crveno, akumulator je u kvaru. Ako neki od indikatora trajno svijetli crveno, to znači da je temperatura punjača za brzo punjenje i/ili punjive baterije izvan dopuštenog radnog opsega punjača koji iznosi između 0°C i +40°C.

NAPOMENA

Punjači za brzo punjenje nisu prikladni za rad na otvorenom.

2.2. Montaža (zamjena) kliješta za stiskanje, kliješta za stiskanje Mini (sl. 1 (1)), kliješta za stiskanje (4G) (sl. 15), kliješta za stiskanje (S) (sl. 16), steznih prstena (PR-3S) s međukliještima (sl. 17), steznih prstena (PR-3B) s međukliještima (sl. 18), steznih prstena 45° (PR-2B) s međukliještima (sl. 19) kod radialnih presi

Izvucite utikač iz mrežne utičnice, odnosno skinite akumulator. Koristite samo kliješta za stiskanje, kliješta za stiskanje Mini odnosno stezne prstene s konturom karakterističnom za dotični sustav spajanja stiskanjem. Kliješta za stiskanje, kliješta za stiskanje Mini odnosno stezni prsteni su na čeljustima za stiskanje odnosno na steznim segmentima označeni slovima (za oznaku konture stiskanja) i brojkom (za oznaku veličine). Međukliješta su označena slovom Z i znamenkom kojom se ukazuje na dozvoljeni prsten za stiskanje s istom oznakom. Stezni prsten 45° (PR-2B) se smije postaviti samo pod kutom od 45° u odnosu na međukliješta Z1 odnosno međukliješta Mini Z1 (sl. 19). Pročitajte upute za ugradnju i montažu koje izdaje proizvođač odnosno ponuđač dotičnog sustava za spajanje stiskanjem te postupajte u skladu s njima. Za stiskanje se nikako ne smiju koristiti neodgovarajuća kliješta za stiskanje, kliješta za stiskanje Mini odnosno stezni prsten s međukliještima, međukliješta Mini (neodgovarajuće konture ili veličine). Stisnuti spoj mogao bi biti neupotrebljiv, a moglo bi doći i do oštećenja stroja, kao i kliješta za stiskanje, kliješta za stiskanje Mini odnosno steznog prstena i međukliješta, međukliješta Mini.

Pogonski stroj se preporučuje postaviti na stol ili poleći na pod. Okretna čahura (sl. 20 (27)) stroja REMS Power-Press XL ACC mora se pozicionirati sukladno korištenim kliještima za stiskanje odnosno međukliještima. A korištenje međukliješta Z6 XL se okretna čahura (27) mora okrenuti tako da se uglavi i ne prekriva preoz pogonskog kućišta. Za sva ostala kliješta za stiskanje odnosno međukliješta okrenite okretnu čahuru (27) da se uglavi tako da prekriva preoz pogonskog kućišta. Montažu (zamjenu) kliješta za stiskanje, kliješta za stiskanje Mini odnosno međukliješta, međukliješta Mini moguće je obaviti samo kad su pritisni valjčci (5) povučeni potpuno unatrag. Prema potrebi kod uređaja REMS Power-Press SE polugicu za promjenu smjera vrtnje (7) treba gurnuti na lijevo i pritisnuti sigurnosno tipkalo (8), dok je kod uređaja REMS Mini-Press ACC, REMS Mini-Press 22 V ACC, REMS Power-Press / Power-Press ACC / Power-Press XL ACC i REMS Akku-Press / Akku-Press ACC potrebno držati tipku za poništavanje (13) pritisnutom toliko dugo dok se pritisni valjčci (5) ne povuku unatrag do kraja.

⚠ OPREZ

Okretnu čahuru (27) uvijek pozicionirajte sukladno korištenim kliještima za stiskanje odnosno međukliještima tako da se uglati. Opasnost od prignječenja!

Otvorite svornjak držala kliješta (2). U tu svrhu pritisnite zaskočni zatik / rezu (4), nakon čega će svornjak držala kliješta (2) iskočiti pod djelovanjem opruge. Umetnite odabrana kliješta za stiskanje, kliješta za stiskanje Mini (1) i međukliješta, međukliješta Mini (19). Svornjak za držanje kliješta (2) potisnite prema naprijed dok zatik / reza (4) ne zaskoči u položaj kojim blokira svornjak. Pritom pritisnu ploču / gumb (3) pritisnite prema dolje, izravno preko svornjaka za držanje kliješta. Radijalne prese ne pokrećite bez umetnutih kliješta za stiskanje, kliješta za stiskanje Mini odnosno steznog prstena s međukliještima, međukliješta Mini. Postupak stiskanja provodite samo sa ciljem izrade željenog spoja, nikako ne u prazno. Bez protutlaka spojnice pogonski će stroj, odnosno kliješta za stiskanje, kliješta za stiskanje Mini, stezni prsten i međukliješta, međukliješta Mini, biti bespotrebno visoko opterećeni.

⚠ OPREZ

Nikad ne provodite stiskanje ako svornjak držala kliješta (2) nije blokiran zaskočnim zatikom. Postoji opasnost od loma, a odlomljeni komadi koji lete unaokolo mogu izazvati ozbiljne ozljede!

2.3. Montaža (zamjena) glava za stiskanje (1) kod aksijalnih presa (sl. 6, 9)

Skinite akumulator. Koristite samo glave za stiskanje karakteristične za dotični sistem spajanja stiskanjem. REMS-ove glave za stiskanje označavaju se slovima – za oznaku sistema aksijalnih fittinga (spojnica) i brojkom – za oznaku veličine. Pročitajte upute za ugradnju i montažu koje izdaje proizvođač odnosno ponuđač korištenog sustava te postupajte u skladu s njima. Za stiskanje se nikako ne smije koristiti neodgovarajuće glave za stiskanje, tj. glave neodgovarajućeg oblika ili veličine aksijalnih fittinga (spojnica). Stisnuti spoj mogao bi biti neupotrebljiv, a moglo bi doći i do oštećenja stroja, kao i glava za stiskanje.

Odabrane glave za stiskanje (14) potpuno utaknite, odnosno po potrebi i zakrenite sve dok se ne blokiraju (zaskočno kuglicom). Glave za stiskanje kao i prihvatne otvore na napravi za stiskanje treba držati čistima.

2.4. Montaža (zamjena) glave za proširivanje (16) kod REMS Akku-Ex-Pressa Mini Q & E ACC i REMS Power-Ex-Pressa Q & E ACC (sl. 7, 8)

Izvodite utikač iz utičnice odnosno izvadite punjivu bateriju. Koristite samo originalne glave za proširivanje Uponor Quick & Easy. Pročitajte upute za ugradnju i montažu koje izdaje proizvođač odnosno ponuđač korištenog sustava te postupajte u skladu s njima. Za proširivanje se nikako ne smiju koristiti neodgovarajuće glave za proširivanje (sistem, veličina). Spoj bi mogao biti neupotrebljiv, a moglo bi doći i do oštećenja stroja, kao i glava za proširivanje. Ovlaš podmažite konus trna za proširivanje (18). Odabranu glavu za proširivanje navijte do kraja (do graničnika) na napravi za proširivanje. Pročitajte upute za ugradnju i montažu koje izdaje proizvođač odnosno ponuđač korištenog sustava te postupajte u skladu s njima. REMS glave za proširivanje P i Cu ne odgovaraju proširivačima cijevi REMS Akku-Ex-Press Q & E ACC i REMS Power-Ex-Press Q & E ACC te se stoga ne smiju upotrebljavati.

Zamjena naprave za proširivanje kod presa REMS Power-Ex-Press Q & E ACC Izvodite utikač iz utičnice. Odvijte napravo za proširivanje s prese REMS Power-Ex-Press Q & E ACC. Rukom navijte i do kraja zategnite odabranu napravo za proširivanje.

2.5. Montaža (zamjena) glave za proširivanje (16) kod REMS Akku-Ex-Press Cu ACC (sl. 11)

Izvadite akumulatorsku bateriju. Ovlaš podmažite konus trna za proširivanje. Odabranu glavu za proširivanje navijte do kraja na napravo za proširivanje (15). Naprava za proširivanje mora se sada tako namjestiti da potisnu silu pogonskog stroja na kraju proširenja preuzima pogonski stroj, a ne glava za proširivanje. U tu svrhu je potrebno napravo za proširivanje (15) zajedno s glavom za proširivanje odvititi s pogonskog stroja. Posmični klip treba pustiti da se pomakne što više prema naprijed, ali tako da se stroj ne prebaci u reverzni hod. U tom se položaju naprava za proširivanje zajedno s navijenom glavom za proširivanje naviti na pogonski stroj sve dok čeljusti za proširivanje (17) glave za proširivanje (16) ne budu potpuno otvorene. U tom položaju napravo za proširivanje treba osigurati protumaticom (24).

2.6. Montaža (zamjena) glave za proširivanje (16) kod REMS Akku-Ex-Press P, REMS Akku-Ex-Press P ACC (sl. 10)

Izvadite akumulatorsku bateriju. Ovlaš podmažite konus trna za proširivanje (18). Odabranu glavu za proširivanje (16) navijte do kraja na napravo za proširivanje (15). Koristite samo glave za proširivanje karakteristične za dotični sistem spajanja stiskanjem. Glave za proširivanje označavaju se slovima - za oznaku aksijalnih fittinga (spojnica) i brojkom - za oznaku veličine. Pročitajte upute za ugradnju i montažu koje izdaje proizvođač odnosno ponuđač korištenog sustava te postupajte u skladu s njima. Za proširivanje se nikako ne smiju koristiti neodgovarajuće glave za proširivanje (aksijalni prstenovi neodgovarajućeg sistema ili veličine). Spoj bi mogao biti neupotrebljiv, a moglo bi doći i do oštećenja stroja, kao i glava za proširivanje.

NAPOMENA

Pazite pritom da pri postupku proširivanja kompresijska spojnica bude na dovoljnom razmaku od glave za proširivanje (16), jer bi u suprotnom moglo doći do iskrivljenja čeljusti za proširivanje (17) ili do njihovog loma.

3. Rad presa**⚠ OPREZ**

Nakon dužeg skladištenja pogonskog stroja neophodno je prije ponovnog

puštanja u rad najprije pritiskom na tipku za poništavanje aktivirati pretlačni ventil. Ako je isti zaglavljn ili teško pokretljiv, ne smiju se izrađivati prešani spojevi. Pogonski stroj treba radi pregleda predati ovlaštenoj servisnoj radionici tvrtke REMS.

3.1. Radijalne prese (sl. 1 do 5 i 15 do 20)

Prije svake uporabe treba provjeriti jesu li kliješta za stiskanje, kliješta za stiskanje Mini, stezni prsten, međukliješta i međukliješta Mini oštećeni ili istrošeni, a osobito kontura (11, 22) čeljusti za stiskanje (10) odnosno sva tri stezna segmenta (21). Oštećena ili istrošena kliješta za stiskanje, kliješta za stiskanje Mini, stezni prsteni, međukliješta i međukliješta Mini više se ne smiju upotrebljavati. U tom bi slučaju postojala opasnost nepravilnog stiskanja (tj. propusnosti spoja), odnosno opasnost od nesreće.

Prije svake uporabe treba obaviti probno stiskanje s postavljenom spojnicom koristeći pogonski stroj i umetnuta kliješta za stiskanje, kliješta za stiskanje Mini odnosno umetnuti stezni prsten s međukliještima odnosno međukliještima Mini. Kliješta za stiskanje, kliješta za stiskanje Mini (1), stezni prsten (20) s međukliještima odnosno međukliještima Mini moraju pritom mehanički odgovarati pogonskom stroju i biti propisno završljivi. Nakon završenog postupka stiskanja treba paziti da čeljusti za stiskanje (10), prsteni za stiskanje (20), stezni segmenti (21) budu sasvim zatvoreni, kako na vrhovima (sl. 1 i sl. 15 do 19 poz. „A“) tako i u bazi - spojnoj površini (sl. 1 i sl. 15 do 19 poz. „B“). Potrebno je također ispitati nepropusnost spoja (poštujući propise koji vrijede u dotičnoj zemlji, odnosno primjenjive norme i smjernice).

Ukoliko pri zatvaranju kliješta za stiskanje, kliješta za stiskanje Mini dođe do nastanka izraženog srha (brida) na press-fitingu, može se dogoditi da spoj bude nepravilan, odnosno propustan (vidi 5. Smetnje).

⚠ OPREZ

Kako bi se izbjegla oštećenja prese treba paziti da u radnim položajima, kao što su primjerice oni prikazani na sl. 12 do 14, ne dođe do prekomjernog naprežanja između kliješta za stiskanje, kliješta za stiskanje Mini, steznog prstena, međukliješta, međukliješta Mini, spojnice i pogonskog stroja. U slučaju nepoštivanja postoji opasnost od loma, a odlomljeni komadi koji lete unaokolo mogu izazvati ozbiljne ozljede.

3.1.1. Tijek rada

Kliješta za stiskanje, kliješta za stiskanje Mini (1) stisnite rukom toliko da ih je moguće potisnuti preko press-fitinga. Pogonski stroj s kliještima za stiskanje postavite na fitting pod pravim kutom na os cijevi. Otpustite kliješta za stiskanje tako da se zatvore od fittinga. Pogonski stroj primite/držite za ručku kućista (6) i za rukohvat sa sklopkom (9).

Položite stezni prsten (20) oko spojnice. Umetnite međukliješta odnosno međukliješta Mini (19) u pogonski stroj i zaboravite svornjak držala kliješta, eventualno pozicionirajte okretnu čahuru (27), vidi 2.2. Međukliješta odnosno međukliješta Mini (19) stisnite rukom toliko da se mogu položiti na stezni prsten. Otpustite međukliješta odnosno međukliješta Mini tako da radijusi/polukugle sigurno nalježu na cilindrične koture / kuglasti zglobov steznog prstena, a stezni prsten na spojnicu. Kod međukliješta Z1 i međukliješta Mini Z1 imajte u vidu da se stezni prsten smije postaviti samo pod kutom manjim 45°.

Kod uređaja REMS Power-Press SE polugicu za promjenu smjera vrtnje (7) okrenite udesno (hod prema naprijed) i pritisnite sigurnosno tipkalo (8). Sigurnosno tipkalo (8) držite pritisnutim sve dok stiskanje nije završeno i dok se kliješta za stiskanje odnosno prsten za stiskanje ne zatvore. Smjesta otpustite sigurnosno tipkalo. Polugicu za promjenu smjera vrtnje (7) pomaknite ulijevo (hod unatrag), pritisnite sklopku (8) sve dok se pritisni valjčići ne vrate sasvim natrag i aktivira sigurnosna klizna spojka. Smjesta otpustite sigurnosno tipkalo.

NAPOMENA

Ne opterećujte sigurnosnu kliznu spojku bez potrebe. Nakon zatvaranja kliješta za stiskanje, steznog prstena odnosno nakon vraćanja kotura za stiskanje smjesta otpustite sigurnosno tipkalo. Sigurnosna klizna spojka je kao i svaka druga klizna spojka podložna uobičajenom habanju. Ako se međutim nepotrebno opterećuje, brže će se pohabati i na taj način eventualno postati neupotrebljiva.

Kod REMS Power-Press i REMS Akku-Press sigurnosno tipkalo (8) držite stisnutu sve dok se kliješta za stiskanje odnosno stezni prsten potpuno ne zatvore. U tom se trenutku javlja zvučni signal (pucketanje). Tipku povratnog hoda (13) držite toliko dugo pritisnutom sve dok se pritisni valjčići (5) sasvim ne vrate natrag.

Kod REMS Mini-Press ACC, REMS Mini-Press 22 V ACC, REMS Akku-Press ACC, REMS Power-Press ACC i REMS Power-Press XL ACC sigurnosno tipkalo (8) držite stisnutu sve dok se kliješta za stiskanje odnosno stezni prsten potpuno ne zatvore. Nakon potpuno završenog stiskanja pogonski se stroj automatski preklapa na povratni hod (prisilni povratni hod). U tom se trenutku javlja zvučni signal (pucketanje).

Kliješta za stiskanje, kliješta za stiskanje Mini stisnite rukom toliko da se zajedno s pogonskim strojem mogu skinuti sa spojnice (fitinga). Međukliješta, međukliješta Mini, stisnite rukom toliko da se zajedno s pogonskim strojem mogu skinuti sa steznog prstena. Rukom otvorite stezni prsten tako da ga možete skinuti sa spojnice.

3.1.2. Funkcijska sigurnost

Kod uređaja REMS Power-Press SE postupak stiskanja završava se otpuštanjem sigurnosnog impulsnog prekidača (8). Za mehaničku sigurnost pogonskih strojeva u oba krajnja položaja pritisnih valjčića služi i sigurnosna klizna spojka ovisna o zakretnom momentu. Ne opterećujte sigurnosnu kliznu spojku bez potrebe. Uređaj REMS Power-Press SE je osim toga opremljen sigurnosnom

elektronikom koja isključuje pogonski stroj u slučaju preopterećenja. Pogonski stroj se u pravilu može i dalje koristiti, osim ako ga sigurnosna elektronika iznova ne isključuje po završetku stiskanja. U tom slučaju pogonski stroj predajte na provjeru odnosno popravak ovlaštenoj servisnoj radionici tvrtke REMS. Ako se pogonski stroj isključuje prije završetka stiskanja, predajte ga na provjeru odnosno popravak ovlaštenoj servisnoj radionici tvrtke REMS.

REMS Power-Press i REMS Akku-Press završava postupak stiskanja automatski uz emitiranje zvučnog signala (pucketanja).

REMS Mini-Press ACC, REMS Mini-Press 22V ACC, REMS Akku-Press ACC, REMS Power-Press ACC i REMS Power-Press XL ACC završava postupak stiskanja automatski uz emitiranje zvučnog signala (pucketanja) te se automatski vraća natrag (prisilni povratni hod).

NAPOMENA

Samo s potpunim zatvaranjem klijesta za stiskanje, klijesta za stiskanje Mini, steznog prstena odnosno steznog segmenta može se ostvariti besprijekoran spoj. Treba paziti da nakon potpuno završenog stiskanja čeljusti za stiskanje (10), stezni prstenovi (20) odnosno stezni segmenti (21) budu sasvim zatvoreni, kako na vrhovima (sl. 1 i 15 do 19, poz. „A“), tako i u bazi – spojnoj površini (sl. 1 i 15 do 19, poz. „B“). Ako pri zatvaranju klijesta za stiskanje, klijesta za stiskanje Mini, steznog prstena odnosno steznog segmenta dođe do nastanka izraženog srha (brida) na steznom tuljku, može se dogoditi da spoj bude nepravilan odnosno propustan (vidi 5. Smetnje).

3.1.3. Sigurnost na radu

Zbog sigurnosti na radu pogonski su strojevi opremljeni sigurnosnom pritisnom (8) sklopkom. Ona u svakom trenutku, a osobito u slučaju opasnosti, omogućuje trenutno zaustavljanje pogonskih strojeva. Pogonske je strojeve moguće u svakom položaju prekloniti na povratni hod.

3.2. Aksijalne prese (sl. 6, 9)

Pazite na različita radna područja aksijalnih presa. Vrijedi trenutno važeća REMS prodajna dokumentacija, vidi i www.rems.de → Downloads → Katalozi i prospekti proizvoda. Glave za stiskanje (14) treba umetnuti u pogonski stroj tako da se postupak stiskanja može obaviti po mogućnosti u jednom hodu. U nekim slučajevima to nije moguće, tako da se mora obaviti pripremno i završno stiskanje. U tu se svrhu prije drugog postupka stiskanja jedna ili obje glave za stiskanje moraju zakrenuti za 180° i tako utaknuti, kako bi razmak između njih bio što manji.

3.2.1. REMS Ax-Press 30 / Ax-Press 40 (sl. 6)

Predmontirani spoj aksijalnih fittinga (spojnica) staviti u glave za stiskanje (14). Pogonski stroj primite/držite za ručku kućišta (6) i za rukohvat sa sklopkom (9). Sigurnosno tipkalo (8) držite pritisnuto toliko dugo dok aksijalni prsten (tuljak) na nalegne na naslon aksijalnog fittinga. U tom se trenutnu oglašava i zvučni signal (pucketanje). REMS Ax-Press 30: Nakon potpuno završenog stiskanja pogonski se stroj automatski preklapa na povratni hod (prisilni povratni hod). U tom trenutku se oglašava zvučni signal (pucketanje). REMS Ax-Press 40: Pritisnite tipku povratnog hoda (13) sve dok se glave za stiskanje (14) sasvim ne povuku.

Ako nakon zatvaranja glava za stiskanje nastane izražen zazor između aksijalnog prstena i ruba aksijalnog fittinga, može se dogoditi da spoj bude nepravilan odnosno propustan (vidi 5. Smetnje). Pročitajte upute za ugradnju i montažu koje izdaje proizvođač odnosno ponuđač dotičnog sustava kompresijskih spojnica te postupajte u skladu s njima.

⚠ OPREZ

Opasnost od nagnečenja! Ne zahvaćajte rukama u područje u kojem se kreću glave za stiskanje (14)!

3.2.2. REMS Ax-Press 25 ACC, Ax-Press 25 L ACC (sl. 9)

Prethodno montirane kompresijske spojnice položite u glave za stiskanje (14). Po potrebi se kod uređaja REMS Ax-Press 25 L ACC manji razmak glava za stiskanje mora dostići pomicanjem vanjske glave za stiskanje u središnji položaj. Pogonski stroj držite ili jednom rukom za rukohvat sa sklopkom (9) ili objema rukama za ručku kućišta (6) i za rukohvat sa sklopkom (9). Sigurnosno tipkalo (8) držite pritisnuto toliko dugo dok aksijalni prsten (tuljak) na nalegne na naslon aksijalnog fittinga. Pogonski stroj se zatim automatski preklapa na povratni hod (prisilni povratni hod).

Ako nakon zatvaranja glava za stiskanje nastane izražen zazor između aksijalnog prstena i ruba aksijalnog fittinga, može se dogoditi da spoj bude nepravilan odnosno propustan (vidi 5. Smetnje). Pročitajte upute za ugradnju i montažu koje izdaje proizvođač odnosno ponuđač dotičnog sustava kompresijskih spojnica te postupajte u skladu s njima.

Kod sistema spajanja aksijalnim fittingima (spojnicama) tipa IV potrebne su različite glave za stiskanje za pojedine veličine cijevi. Pročitajte upute za ugradnju i montažu koje izdaje proizvođač odnosno ponuđač dotičnog sustava kompresijskih spojnica te postupajte u skladu s njima.

⚠ OPREZ

Opasnost od nagnečenja! Ne zahvaćajte rukama u područje u kojem se kreću glave za stiskanje (14)!

3.3. Proširivač cijevi

3.3.1. REMS Akku-Ex-Press Q & E ACC, REMS Power-Ex-Press Q & E ACC (sl. 7, 8)

Pročitajte upute za ugradnju i montažu koje izdaje proizvođač odnosno ponuđač korištenog sustava te postupajte u skladu s njima. Q & E prsten odgovarajuće

veličine navucite na cijev. Glavu za proširivanje uvedite u cijev te ju zajedno s pogonskim strojem pritisnite na cijev. Uključite pogonski stroj (8). Ako je glava za proširivanje otvorena, pogonski se stroj automatski prebacuje na povratni hod te se glava za proširivanje ponovno zatvara. Kod presa REMS Power-Ex-Press Q & E ACC sigurnosno tipkalo (8) zadržite i dalje pritisnutom, a glavu za proširivanje odn. pogonski stroj povlačite unazad. Pritom cijev treba sasvim malo okrenuti. Postupak proširivanja ponavljajte sve dotle dok čeljusti za proširivanje (17) ne budu do kraja ugurane u cijev. Kod presa REMS Power-Ex-Press Q & E ACC nakon svakog proširivanja pustite pritisnu sklopku (8), pričekajte da se trn za proširivanje potpuno vrati natrag i onda ponovo sigurnosno tipkalo (8). Postupak proširivanja ponavljajte sve dotle dok čeljusti za proširivanje (17) ne budu do kraja ugurane u cijev.

3.3.2. Proširivanje alatima REMS Akku-Ex-Press P (sl. 10)

Kod alata REMS Akku-Ex-Press P navucite kompresijsku spojnicu preko cijevi, uvedite glavu za proširivanje u cijev do naslona te ju zajedno s pogonskim strojem pritisnite na cijev. Uključite pogonski stroj (8). Pazite pritom da prilikom postupka proširivanja razmak između kompresijske spojnice i glave za proširivanje bude dovoljno velik, jer bi u suprotnom moglo doći do savijanja ili loma čeljusti za proširivanje (17). Sigurnosno tipkalo (8) držite pritisnuto toliko dugo dok se cijev ne raširi. U tom se trenutku oglašava zvučni signal (pucketanje). Nakon kratke stanke u svrhu stabilizacije proširene cijevi, pritisnite tipku povratnog hoda (13) i držite je toliko dugo pritisnutom, sve dok se trn za proširivanje (18) ne vrati sasvim natrag. Po potrebi postupak proširivanja ponovite više puta. Pritom cijev treba sasvim malo okrenuti. Pročitajte upute za ugradnju i montažu koje izdaje proizvođač odnosno ponuđač korištenog sustava te postupajte u skladu s njima.

3.3.3. REMS Akku-Ex-Press P ACC, REMS Akku-Ex-Press Cu ACC (sl. 10, 11)

Kod alata REMS Akku-Ex-Press P ACC navucite aksijalni prsten (tuljak) preko cijevi, uvedite glavu za proširivanje u cijev do naslona te ju zajedno s pogonskim strojem pritisnite na cijev. Uključite pogonski stroj (8). Pazite pritom da prilikom postupka proširivanja razmak između aksijalnog prstena (tuljka) i glave za proširivanje bude dovoljno velik, jer bi u suprotnom moglo doći do savijanja ili loma čeljusti za proširivanje (17). Sigurnosno tipkalo (8) držite pritisnuto toliko dugo dok se cijev ne raširi. U tom se trenutnu oglašava i zvučni signal (pucketanje). Po potrebi postupak proširivanja ponovite više puta. Pritom cijev treba sasvim malo okrenuti. Pročitajte upute za ugradnju i montažu koje izdaje proizvođač odnosno ponuđač korištenog sustava te postupajte u skladu s njima.

Kod alata REMS Akku-Ex-Press Cu ACC uvedite glavu za proširivanje u cijev do naslona te ju zajedno s pogonskim strojem pritisnite na cijev. Uključite pogonski stroj. Ako je glava za proširivanje otvorena, pogonski se stroj automatski prebacuje na povratni hod te se glava za proširivanje ponovno zatvara. Pročitajte upute za ugradnju i montažu koje izdaje proizvođač odnosno ponuđač korištenog sustava te postupajte u skladu s njima.

3.4. Kontrola napunjenosti baterije sa zaštitom od prekomjernog pražnjenja

Sve akumulatorske prese proizvođača REMS opremljene su u izvedbama od 01.01.2011 elektroničkom kontrolom napunjenosti baterije s dvobojnim zeleno/crvenim LED indikatorom (23). LED svijetli zeleno kada je baterija potpuno ili još uvijek dovoljno napunjena. Ako LED svijetli crveno, akumulator se mora napuniti. Nastupi li navedeno stanje tijekom postupka stiskanja te se stoga isti ne može dovršiti, rad se mora nastaviti s napunjenim litij-ionskim akumulatorom. Ako se pogonski stroj ne koristi, LED se nakon približno 2 sata gasi i počinje opet svijetliti tek kada se pogonski stroj ponovo uključi.

3.5. Stupnjevani pokazivač napunjenosti (26) litij-ionske baterije od 21,6 V

Stupnjevani pokazivač pokazuje napunjenosti baterije putem 4 LED pokazivača. Po pritisku na tipku sa simbolom baterije nekoliko sekundi svijetli najmanje jedan LED pokazivač. Što više LED pokazivača svijetli, to je baterija više napunjena. Bateriju treba napuniti kada počne treperiti crveni LED pokazivač.

4. Održavanje

⚠ UPOZORENJE

Bez obzira na provedbu navedenih postupaka održavanja, neophodno je da se REMS pogonski strojevi zajedno sa svim alatima (npr. klijestima za stiskanje, klijestima za stiskanje Mini, steznim prstenima s međuklijestima, međuklijesta Mini, glavama za stiskanje, glavama za proširivanje) i pribor (npr. baterija, brzi punjač) najmanje jednom godišnje dostave u ovlaštenu servisnu radionicu tvrtke REMS radi provođenja inspekcije i redovnog ispitivanja električnih uređaja sukladno normi EN 62638:2010-08 (VDE 0702).

4.1. Pregled/Popravak

⚠ UPOZORENJE

Prije provedbe remontnih radova ili popravaka potrebno je izvući utikač iz mrežne utičnice, odnosno ukloniti akumulator! Ove radove smije obavljati samo stručno osoblje.

Prijenosni mehanizam pogonskog stroja REMS Power-Press SE ne zahtijeva nikakvo održavanje. Mehanizam se okreće u trajnom punjenju masti te stoga ne zahtijava dodatno podmazivanje. REMS Power-Press SE, REMS Power-Press, REMS Power-Press ACC, Power-Press XL ACC i REMS Power-Ex-Press Q & E ACC: Elektromotor ima ugljene četkice, koje se radom troše te ih je potrebno povremeno pregledati, odnosno zamijeniti. U tu svrhu treba otpustiti vijke gornje polovice kućišta pogonskog motora te skinuti taj dio kućišta. Četkice treba izvaditi i pregledati. Pregledati treba i kolektor te ga propuhati komprimiranim zrakom. Ako je potrebno, četkice treba zamijeniti i to samo originalnim REMS ugljenim četkicama. Pogonski stroj REMS Power-Press SE opremljen

je sigurnosnom kliznom spojkom. Ona se radom troši te ju je potrebno povremeno pregledati, odnosno zamijeniti. Koristite samo originalne REMS sigurnosne klizne spojke. Kod baterijskih pogonskih strojeva grafitne četkice DC motora se habaju. One se ne mogu obnoviti, nego se mora zamijeniti kompletan DC motor. Kod svih elektrohidrauličkih pogonskih strojeva habaju se prstenaste brtve (o-prstenovi). Oni se radom troše te ih je potrebno povremeno pregledati, odnosno zamijeniti. Pri nedovoljnoj sili stiskanja ili pri gubitku ulja pogonski stroj je potrebno dostaviti REMS-ovom ovlaštenom servisu na pregled i po potrebi popravak.

NAPOMENA

Oštećena ili istrošena klijesta za stiskanje, klijesta za stiskanje Mini, stezni prsteni, međuklijesta, glave za stiskanje i glave za proširivanje ne mogu se popraviti.

4.2. Čuvanje/održavanje

⚠ UPOZORENJE

Prije ikakvih radova na održavanju alata/uređaja mora se izvući utikač iz utičnice, odnosno izvaditi akumulator!

Klijesta za stiskanje, klijesta za stiskanje Mini, stezni prsteni, međuklijesta, međuklijesta Mini, glave za stiskanje, kao i glave za proširivanje, a osobito njihove zahvatne površine, treba držati čistima. Jako onečišćene metalne dijelove očistite primjerice sredstvom za čišćenje strojeva REMS CleanM (br. art. 140119) i nakon toga zaštitite od hrđe.

Plastične dijelove (npr. kućište, baterije) čistite samo sredstvom za čišćenje strojeva REMS CleanM (br. art. 140119) ili blagom otopinom sapunice i vlažnom krpom. Ne upotrebljavajte uobičajena sredstva za čišćenje u kućanstvu. Ona sadrže različite kemikalije koje mogu oštetiti dijelove od plastike. Ni u kojem slučaju za čišćenje plastike ne upotrebljavajte benzin, terpentin, razrjeđivače ili slične proizvode.

Pazite pritom na to da tekućine ni u kojem slučaju ne dospiju u unutrašnjost elektroalata. Također ga nikad nemojte uranjati u tekućinu.

4.2.1. Klijesta za stiskanje, klijesta za stiskanje Mini, stezni prsteni, međuklijesta, međuklijesta Mini

Redovito provjeravajte pokretljivost klijesta za stiskanje, klijesta za stiskanje Mini, steznih prstena i međuklijesta, međuklijesta Mini. Po potrebi treba očistiti klijesta za stiskanje, klijesta za stiskanje Mini, stezne prstene odnosno međuklijesta, međuklijesta Mini, a svornjake (12) čeljusti za stiskanje, stezne segmente odnosno

međučeljusti, međuklijesta Mini (sl. 1, 15–19) lagano podmazati strojnim uljem – ne demontirajući pritom klijesta za stiskanje, klijesta za stiskanje Mini, stezne prstenove niti međuklijesta! Uklonite moguće naslage nečistoće iz konture stiskanja (11). Funkcionalnost svih klijesta za stiskanje, klijesta za stiskanje Mini, steznih prstena i međuklijesta, međuklijesta Mini redovito provjeravajte provedbom probnog stiskanja uložene spojnice. Samo s potpunim zatvaranjem klijesta za stiskanje, klijesta za stiskanje Mini, steznog prstena odnosno steznog segmenta može se ostvariti besprijekoran spoj. Treba paziti da nakon potpuno završenog stiskanja čeljusti za stiskanje (10), stezni prstenovi (20) odnosno stezni segmenti (21) budu sasvim zatvoreni, kako na vrhovima (sl. 1 i 15–19, poz. „A“), tako i u bazi – spojnoj površini (sl. 1 i 15–19, poz. „B“). Ako pri zatvaranju klijesta za stiskanje, klijesta za stiskanje Mini, steznog prstena odnosno steznog segmenta dođe do nastanka izraženog srha (brida) na steznom tuljku, može se dogoditi da spoj bude nepravilan odnosno propustan (vidi 5. Smetnje).

Oštećena ili istrošena klijesta za stiskanje, klijesta za stiskanje Mini, stezni prsteni i međuklijesta, međuklijesta Mini više se ne smiju upotrebljavati. U dvojbene situacijama, pogonski stroj sa svim klijestima za stiskanje, klijestima za stiskanje Mini, steznim prstenima i međuklijestima, međuklijesta Mini dostavite na pregled u ovlaštenu ugovorni servis tvrtke REMS.

4.2.2. Radijalne prese

Zahvatna mjesta klijesta za stiskanje držite čistima, a osobito pritisne valjičice (5) i svornjak držala klijesta (2) redovito čistite i zatim lagano podmazujte strojnim uljem. Sigurnost rada pogonskog stroja redovito provjeravajte pokusnim stiskanjem sa spojnicom kojoj je potrebna najviša sila stiskanja. Ako se klijesta, klijesta za stiskanje Mini, stezni prsten odnosno stezni segmenti pri tom pokusnom stiskanju potpuno zatvore (vidi sliku) to znači da je funkcija pogonskog stroja sigurna.

4.2.3. Aksijalne prese

Glave za stiskanje (14) i prihvatne otvore u napravi za stiskanje kao i samu napravu za stiskanje treba držati čistima.

4.2.4. Proširivač cijevi

Kod presa REMS Akku-Ex-Press Cu ACC, REMS Akku-Ex-Press P, REMS Akku-Ex-Press P ACC, REMS Akku-Ex-Press Q & E ACC, REMS Power-Ex-Press Q & E ACC držite napravu za proširivanje (15), glave za proširivanje (16) i trn za proširivanje (18) čistim. S vremena na vrijeme ovlašt podmazite trn (18).

5. Smetnje

Kako bi se izbjegla oštećenja prese treba paziti da u radnim položajima, kao što su primjerice oni prikazani na sl. 12 do 14, ne dođe do prekomjernog naprezanja između klijesta za stiskanje, klijesta za stiskanje Mini, steznog prstena, međuklijesta, međuklijesta Mini spojnice i pogonskog stroja.

⚠ OPREZ

Nakon dužeg skladištenja pogonskog stroja neophodno je prije ponovnog puštanja u rad najprije pritiskom na tipku za poništavanje aktivirati pretlačni ventil. Ako je isti zaglavljiven ili teško pokretljiv, ne smiju se izrađivati prešani spojevi. Pogonski stroj treba radi pregleda predati ovlaštenoj servisnoj radionici tvrtke REMS.

5.1. Smetnja: Pogonski stroj ne radi.

Uzrok:

- Ugljene četkice su istrošene.
- Priključni kabel je neispravan (REMS Power-Press SE, REMS Power-Press, REMS Power-Press ACC, REMS Power-Press XL ACC, REMS Power-Ex-Press Q & E ACC).
- Akumulator je prazan ili neispravan (REMS Akku - akumulatorski pogonski strojevi).
- Pogonski stroj je neispravan.

Pomoć:

- Zamjenu grafitnih četkica odnosno DC motora prepustite kvalificiranom stručnom osoblju ili ovlaštenoj servisnoj radionici tvrtke REMS.
- Zamjenu priključnog kabela prepustite kvalificiranom stručnom osoblju ili ovlaštenoj servisnoj radionici tvrtke REMS.
- Zamijenite bateriju novom ili je napunite punjačem za brzo punjenje litij-ionskih i nikal-kadmijevih baterija.
- Pogonski stroj predajte na provjeru odnosno popravak ovlaštenoj servisnoj radionici tvrtke REMS.

5.2. Smetnja: Radijalna presa ne završava postupak stiskanja, klijesta za stiskanje, klijesta za stiskanje Mini, prsten za stiskanje, međuklijesta, stezni segment ne zatvaraju se do kraja.

Uzrok:

- Pogonski stroj je pregrijan (REMS Power-Press SE, REMS Power-Press, REMS Power-Press ACC, REMS Power-Press XL ACC).
- Ugljene četkice su istrošene.
- Klizna spojka je neispravna (REMS Power-Press SE).
- Akumulator je prazan ili neispravan (REMS Akku - akumulatorski pogonski strojevi).
- Pogonski stroj je neispravan.
- Koriste se pogrešna klijesta za stiskanje, klijesta za stiskanje Mini, pogrešan prsten za stiskanje (kontura stiskanja, veličina) ili pogrešna međuklijesta, međuklijesta Mini.
- Klijesta za stiskanje, klijesta za stiskanje Mini, prsten za stiskanje ili međuklijesta, međuklijesta Mini su teško pokretljivi ili neispravni.

Pomoć:

- Ostavite pogonski stroj oko 10 minuta da se ohladi.
- Zamjenu grafitnih četkica odnosno DC motora prepustite kvalificiranom stručnom osoblju ili ovlaštenoj servisnoj radionici tvrtke REMS.
- Kliznu spojku predajte na provjeru odnosno popravak ovlaštenoj servisnoj radionici tvrtke REMS.
- Zamijenite bateriju novom ili je napunite punjačem za brzo punjenje litij-ionskih i nikal-kadmijevih baterija.
- Pogonski stroj predajte na provjeru odnosno popravak ovlaštenoj servisnoj radionici tvrtke REMS.
- Provjerite oznaku klijesta za stiskanje, klijesta za stiskanje Mini, prstena za stiskanje i međuklijesta, međuklijesta Mini pa prema potrebi zamijenite.
- Prestanite se koristiti klijestima za stiskanje, klijestima za stiskanje Mini, prstenom za stiskanje odnosno međuklijestima, međuklijesta Mini. Očistite klijesta za stiskanje, klijesta za stiskanje Mini, prsten za stiskanje odnosno međuklijesta, međuklijesta Mini i ovlašt podmazite strojnim ulje ili zamijenite novim.

5.3. Smetnja: REMS Power-Press SE se u više navrata isključuje po završetku stiskanja.

Uzrok:

- Pogonski stroj je neispravan.

Pomoć:

- Pogonski stroj predajte na provjeru odnosno popravak ovlaštenoj servisnoj radionici tvrtke REMS.

5.4. Smetnja: Pri zatvaranju klijesta za stiskanje, klijesta za stiskanje Mini, prstena za stiskanje odnosno steznih segmenata nastaje jasno izražen srh na steznoj spojnici.

Uzrok:

- Oštećena ili istrošena klijesta za stiskanje, klijesta za stiskanje Mini, prsten za stiskanje, stezni segmenti odnosno kontura stiskanja.
- Koriste se pogrešna klijesta za stiskanje, klijesta za stiskanje Mini, pogrešan prsten za stiskanje (kontura stiskanja, veličina) ili pogrešna međuklijesta, međuklijesta Mini.
- Neodgovarajuća usklađenost stezne spojnice, cijevi i potpornog tuljka.

Pomoć:

- Zamijenite klijesta za stiskanje, klijesta za stiskanje Mini ili prsten za stiskanje novim.
- Provjerite oznaku klijesta za stiskanje, klijesta za stiskanje Mini, prstena za stiskanje i međuklijesta, međuklijesta Mini pa prema potrebi zamijenite.
- Provjerite slaganje stezne spojnice, cijevi i potpornog tuljka. Pročitajte upute za ugradnju i montažu koje izdaje proizvođač odnosno ponuđač dotičnog sustava za spajanje stiskanjem i prema potrebi stupite s njim u kontakt.

5.5. Smetnja: Čeljusti za stiskanje se i pri neopterećenim klijestima za stiskanje odnosno klijestima za stiskanje Mini zatvaraju s međusobnim pomakom na mjestima „A“ i „B“ (sl. 1).

Uzrok:

- Klijesta za stiskanje ili klijesta za stiskanje Mini pala su na pod, tlačna opruga je iskrivljena.

Pomoć:

- Predajte klijesta za stiskanje odnosno klijesta za stiskanje Mini radi pregleda ovlaštenoj servisnoj radionici tvrtke REMS.

5.6. Smetnja: Kod aksijalnih presa cijev je stisnuta između kompresijske spojnice i ruba fittinga.

Uzrok:

- Proširenje je predugačko.
- Cijev je predaleko nagurana na potporni tuljak kompresijske spojnice.
- Pogrešna glava za proširivanje (kompresijske spojnice neodgovarajućeg sustava ili veličine).
- Neodgovarajuća usklađenost kompresijske spojnice, cijevi i potpornog tuljka.

Pomoć:

- Provjerite je li korištena ispravna glava za proširivanje. Cijev je više puta proširena, pridržavajte se uputa za ugradnju i montažu koje izdaje proizvođač odnosno ponuđač dotičnog sustava kompresijskih spojnica.
- Provjerite je li korištena ispravna glava za proširivanje. Cijev je više puta proširena, pridržavajte se uputa za ugradnju i montažu koje izdaje proizvođač odnosno ponuđač dotičnog sustava kompresijskih spojnica.
- Zamijenite glavu za proširivanje.
- Provjerite usklađenost kompresijske spojnice, cijevi i potpornog tulja, prema potrebi kontaktirajte proizvođača odnosno ponuđača dotičnog sustava kompresijskih spojnica.

5.7. Smetnja: Kod aksijalnih presa pri zatvaranju glava za stiskanje nastaje izražen zazor između kompresijske spojnice i ruba fittinga.

Uzrok:

- Cijev je stisnuta između kompresijske spojnice i ruba fittinga, vidi 5.5.
- Pogrešna glava za stiskanje (kompresijske spojnice neodgovarajućeg sustava ili veličine).
- Akumulator je prazan ili neispravan (REMS Akku - akumulatorski pogonski strojevi).
- Pogonski stroj je neispravan.

Pomoć:

- Provjerite je li korištena ispravna glava za proširivanje. Cijev je više puta proširena, pridržavajte se uputa za ugradnju i montažu koje izdaje proizvođač odnosno ponuđač dotičnog sustava kompresijskih spojnica.
- Zamijenite glavu za stiskanje.
- Zamijenite bateriju novom ili je napunite punjačem za brzo punjenje litij-ionskih i nikal-kadmijevih baterija.
- Pogonski stroj predajte na provjeru odnosno popravak ovlaštenoj servisnoj radionici tvrtke REMS.

5.8. Smetnja: Proširivač ne završava postupak proširivanja, glava za proširivanje ne otvaraju se do kraja.

Uzrok:

- Pogonski stroj je pregrijan (REMS Power-Ex-Press Q & E ACC).
- Ugljene četkice su istrošene (REMS Power-Ex-Press Q & E ACC).
- Akumulator je prazan ili neispravan (REMS Akku - akumulatorski pogonski strojevi).
- Pogonski stroj je neispravan.
- Pogrešna glava za proširivanje (kompresijske spojnice neodgovarajućeg sustava ili veličine).
- Glava za proširivanja su teško pokretljiva ili neispravna.
- Naprava za proširivanje je pogrešno namještena (REMS Akku-Ex-Press Cu ACC).
- Razmak između kompresijske spojnice i glave za proširivanje je premalen.

Pomoć:

- Ostavite pogonski stroj oko 10 minuta da se ohladi.
- Zamjenu grafitnih četkica odnosno DC motora prepustite kvalificiranom stručnom osoblju ili ovlaštenoj servisnoj radionici tvrtke REMS.
- Zamijenite bateriju novom ili je napunite punjačem za brzo punjenje litij-ionskih i nikal-kadmijevih baterija.
- Pogonski stroj predajte na provjeru odnosno popravak ovlaštenoj servisnoj radionici tvrtke REMS.
- Zamijenite glavu za proširivanje.
- Glava za proširivanje ne smije se više koristiti! Očistite glavu za proširivanje, ovlaš je podmažite strojnim uljem ili zamijenite.
- Iznova namjestite napravu za proširivanje, vidi 2.5.
- Povećajte razmak između kompresijske spojnice i glave za proširivanje.

6. Zbrinjavanje u otpad

Pogonski strojevi, punjive baterije i punjači za brzo punjenje se po isteku radnog vijeka ne smiju odložiti u komunalni otpad, već se moraju zbrinuti sukladno mjerodavnim zakonskim propisima. Litijske baterije i kompleti baterija svih akumulatorskih sustava smiju se odlagati u otpad samo kada su prazni odnosno ako nisu potpuno ispražnjeni, treba prekriti sve kontakte npr. izolacijskom trakom.

7. Jamstvo proizvođača

Trajanje jamstva je 12 mjeseci od predaje novog proizvoda prvom korisniku. Trenutak predaje (preuzimanja od strane korisnika) potvrđuje se predodjenjem originalne prodajne dokumentacije, na kojoj mora biti označen naziv/oznaka artikla i datum kupnje. Sve greške u radu uređaja nastale unutar jamstvenog roka, a za koje se dokaže da su uzrokovane pogreškama u proizvodnji ili materijalu, odstranit će se besplatno. Otklanjanjem reklamiranih nedostataka jamstveni rok se ne produžuje niti se obnavlja. Štete, čiji se uzrok može svesti na prirodno habanje, nestručnu uporabu ili zlouporabu uređaja, nepoštivanje propisa i uputa za rad, uporabu neodgovarajućih sredstava za rad, preopterećenje, nesvrhsodnu primjenu, te vlastite ili tuđe zahvate u uređaj ili druge razloge za koje tvrtka REMS ne snosi krivicu, nisu obuhvaćene jamstvom.

Zahvate obuhvaćene jamstvom smiju obavljati samo REMS-ove ovlaštene servisne radionice. Reklamacije će biti priznate samo ako se uređaj dostavi u neku od navedenih radionica bez ikakvih prethodnih zahvata i nerastavljen u dijelove. Zamijenjeni artikli ili dijelovi postaju vlasništvo tvrtke REMS.

Troškove transporta do i od radionice snosi korisnik.

Zakonska prava korisnika, a osobito glede prava na reklamacije prema prodavaču u slučaju nedostataka kod kupljenog proizvoda, ovim jamstvom ostaju netaknuta. Ovo jamstvo proizvođača vrijedi samo za nove uređaje koji su kupljeni i koji se koriste unutar Europske unije, u Norveškoj ili Švicarskoj.

Za ovo jamstvo vrijedi njemačko pravo uz izuzeće sporazuma Ujedinjenih Nacija o ugovorima koji se tiču međunarodne robne kupoprodaje (CISG).

8. Produženje jamstva proizvođača na 5 godina

Za pogonske strojeve navedene u ovim uputama za rad, unutar 30 dana od dana predaje prvom korisniku, postoji mogućnost produženja postojećeg jamstva proizvođača na 5 godina putem registriranja odgovarajućeg pogonskog stroja na stranici www.rems.de/service. Zahtjeve za produženje jamstva proizvođača mogu podnositi samo registrirani prvi korisnici uz preduvjet da s pogonskog stroja nije uklonjena niti izmijenjena pločica s tehničkim podacima te da su isti podaci čitljivi. Jamstvena prava ne mogu se ustupiti drugima.

9. Popisi rezervnih dijelova

Popise rezervnih dijelova potražite na adresi www.rems.de → Downloads → Parts lists.

Prevod originalnega navodila za uporabo

Za uporabo stiskalnih klešč REMS, stiskalnih klešč REMS Mini, stiskalnih obročev REMS, vmesne klešče REMS, stiskalnih glav REMS in širilnih glav REMS za različne cevne povezovalne sisteme velja konkretna aktualna prodajna dokumentacija REMS, glejte tudi www.rems.de → Downloads → Produktkataloge, -prospekte. V primerih, ko pri proizvajalcih sistemskih komponent pride do sprememb obstoječih komponent, ali ko se na trgu pojavijo novosti, je nujno pri REMS-u preveriti možnost uporabe (faks +49 7151 17 07 - 110 ali e-pošta info@rems.de). Pridržujemo si pravico do sprememb in pomot.

Sl. 1 – 20

1	Stiskalne klešče / stiskalne klešče Mini	15	Naprava za razširjanje
2	Sornik držala klešč	16	Razširjevalna glava
3	Pritisna letev / gumb	17	Razširjevalne čeljusti
4	Zaskočni zatič / zapiralo	18	Razširjevalni trn
5	Pritisno vreteno	19	Vmesne klešče / vmesne klešče Mini
6	Ročaj ohišja	20	Stiskalni obroč
7	Ročica za spreminjanje smeri vrtenja	21	Stiskalni segment
8	Varnostno-pritisno stikalo	22	Stiskalna kontura (stiskalni obroč oz. stiskalni segmenti)
9	Ročaj stikala	23	Prikaz o stanju napoljenosti
10	Čeljusti	24	Protimatica
11	Stiskalna kontura (stiskalne klešče)	25	Akumulatorska baterija
12	Sornik	26	Stopenjski prikaz polnilnega stanja (REMS Mini-Press 22 V ACC)
13	Gumb povratnega teka	27	Vrtljiva puša
14	Stiskalne glave		(REMS Power-Press XL ACC)

Splošna varnostna navodila za električna orodja

⚠ OPOZORILO

Preberite vsa varnostna navodila, navodila, opise k slikam in tehnične podatke, s katerimi je opremljeno to električno orodje. Neupoštevanje navodil v nadaljevanju lahko povzroči električni udar, požar in/ali težke poškodbe.

Shranite vsa varnostna navodila in napotke za prihodnost.

Izraz „električno orodje“, ki se pojavlja v varnostnih navodilih, se nanaša na električno orodje, ki ga napaja elektrika iz omrežja (z omrežnim kablom) in na akumulatorska električna orodja (brez omrežnega kabla).

1) Varnost na delovnem mestu

- Poskrbite za to, da bo delovno mesto čisto in dobro osvetljeno. Nered in neosvetljena delovna območja lahko privedejo do nesreč.
- Z merilnim električnim orodjem ne smete delati v okolju, kjer je nevarnost eksplozije in kjer se nahajajo gorljive tekočine, plini ali prah. Električno orodje povzroči iskrenje, ki lahko vname prah ali hlape.
- Poskrbite za to, da se med uporabo električnega orodja druge osebe in otroci ne bodo nahajali v bližini. Pri odvratanju pozornosti lahko izgubite kontrolo nad napravo.

2) Električna varnost

- Priključni vtič električnega orodja mora ustrezati vtičnici. Vtiča ne smete v nobenem primeru spremeniti. Ne uporabljajte adapterskega vtiča skupaj z ozemljenimi električnimi orodji. Nespremenjeni vtič in primerne vtičnice zmanjšajo tveganje električnega udara.
- Izognite se stiku telesa z ozemljenimi površinami kot npr. cevi, grelcev, štedilnikov in hladilnikov. Če je vaše telo ozemljeno, obstaja povečano tveganje električnega udara.
- Ne dovolite, da bi bilo električno orodje izpostavljeno dežju ali mokroti. Vdor vode v električno orodje poveča tveganje električnega udara.
- Ne uporabljajte priključnega kabla v druge namene, npr. za nošenje električnega orodja, obešanje ali za poteg vtiča iz vtičnice. Priključni kabelzavarujte pred vročino, oljem, ostrimi robovi ali premikajočimi se deli naprave. Poškodovani ali zamotani kabli povečajo tveganje električnega udara.
- Če uporabljate električno orodje na prostem, uporabljajte samo podaljševalni kabel, ki je primeren za uporabo na prostem. Uporaba podaljševalnega kabla, ki je primeren za uporabo na prostem, zmanjša tveganje električnega udara.
- Če se ne morete izogniti uporabi električnega orodja v vlažnem okolju, uporabite stikalo za zaščito pred jalovim tokom. Uporaba stikala za zaščito pred jalovim tokom zmanjša tveganje električnega udara.

3) Varnost oseb

- Bodite pozorni, pazite na to, kar delate in razumno delajte z električnim orodjem. Ne uporabljajte električnega orodja, ko ste utrujeni ali pod vplivom drog, alkohola ali zdravil. Le trenutek nepazljivosti pri uporabi električnega orodja lahko vodi do resnih poškodb.
- Nosite osebno zaščitno opremo in vselej zaščitna očala. Nošenje osebne zaščitne opreme, kot npr. maske za zaščito proti prahu, nezdravljivi zaščitnih čevljev ali zaščite sluha, glede na vrsto in uporabo električnega orodja, zmanjša tveganje poškodb.
- Preprečite nenamerni zagon. Prepričajte se, da je električno orodje izklopljeno, preden ga priključite na oskrbo z električnim tokom in/ali akumulatorsko baterijo, ga priključite ali nosite. Če imate pri nošenju električne naprave prst na stikalu ali priključite napravo vklopljeno na oskrbo z električnim tokom, lahko to vodi do nesreč.

- Preden vklopite električno orodje, odstranite vstavna orodja ali vijačni ključ. Orodje ali ključ, ki se nahaja v vrtečem se delu naprave, lahko vodi do resnih poškodb.
- Preprečite neobičajno držo telesa. Poskrbite za varno stojišče in vedno držite ravnotežje. Tako lahko v nepričakovanih situacijah električno orodje bolje kontrolirate.
- Nosite primerno obleko. Ne nosite širokih oblačil ali nakita. Poskrbite za to, da bodo lasje, oblačila in rokavice v stran od premikajočih se delov. Ohlapna oblačila, nakit ali dolgi lasje se lahko zajamejo s strani premikajočih se delov.
- Če lahko montirate odsesovanje prahu in prestrezne priprave, se prepričajte, da so priključene in da se pravilno uporabljajo. Uporaba odsesovanja prahu lahko zmanjša nevarnosti zaradi prahu.
- Ne predajte se lažnemu občutku varnosti in ne ravnajte proti pravilom iz varnostnih navodil za električna orodja, tudi če imate zaradi pogoste uporabe občutek, da ste se doobra seznanjeni z električnim orodjem. Nepazljivo ravnanje lahko hipoma vodi do težkih poškodb.

4) Uporaba in ravnanje z električnim orodjem

- Ne preobremenjujte naprave. Za svoje delo uporabite električno orodje, ki je za to primerno. S primernim električnim orodjem lahko v boljše in varnejše delate v navedenem območju zmogljivosti.
- Ne uporabljajte električnega orodja z okvarjenim stikalom. Električnega orodja, ki ga ni možno več vklopiti ali izklopiti je nevarno in se mora popraviti.
- Pred nastavitvijo naprave, menjavo delov pribora ali odložitvijo naprave morate povleči vtič iz vtičnice in/ali odstraniti akumulatorsko baterijo. Ta previdnostni ukrep prepreči nenamerni start električnega orodja.
- Električna orodja, ki niso v uporabi, morate hraniti izven dosega otrok. Ne dovolite, da napravo uporabljale osebe, ki se z njo niso seznanile ali ki niso prebrale tega navodila. Električna orodja so nevarna, če jih uporabljajo neizkušene osebe.
- Skrbno negujte električno orodje. Kontrolirajte, ali premikajoči se deli naprave brezhibno delujejo in niso zatakneni, ali so deli zlomljeni ali poškodovani tako, da bi to okrnilo funkcijo električnega orodja. Poskrbite za to, da se bodo poškodovani deli pred uporabo orodja popravili. Veliko nesreč se zgodi, ker so električna orodja slabo vzdrževana.
- Poskrbite za to, da bodo rezalna orodja ostra in čista. Skrbno negovana rezalna orodja z ostrimi robovi rezil se redkeje zataknejo in so lažje vodljiva.
- Električno orodje, pribor, vstavna orodja itd. uporabljajte v skladu s temi navodili. Pri tem upoštevajte delovne pogoje in dejavnost, ki se izvaja. Uporaba električnih orodjih v druge namene, kot so predvidene, lahko vodi do nevarnih situacij.
- Poskrbite za to, da bodo ročaji suhi, čisti in brez olja ali masti. Zdravljivi ročaji in površine ročaja ne omogočijo varnega rokovanja in kontrole električnega orodja v nepričakovanih situacijah.
- Uporaba in ravnanje z akumulatorskim orodjem
 - Akumulatorske baterije polnite samo v polnilnih napravah, ki jih priporoča proizvajalec. Za polnilno napravo, ki je primerna na določeno vrsto akumulatorskih baterij, obstaja nevarnost požara v primeru, če jo uporabljate z drugimi akumulatorskimi baterijami.
 - V električnih orodjih uporabljajte samo v ta namen predvidene akumulatorske baterije. Uporaba drugih akumulatorskih baterij lahko vodi do poškodb in nevarnosti požara.
 - Neuporabljene akumulatorske baterije se ne smejo nahajati v bližini pisarniških sponk, kovancev, ključev, žebeljev, vijakov ali drugih majhnih kovinskih predmetov, ki bi lahko povzročili premostitev kontaktov. Kratek stik med kontakti akumulatorske baterije lahko povzroči opekline ali ogenj.
 - Pri napačni uporabi lahko iz akumulatorske baterije izstopi tekočina. Preprečite kontakt z njo. Pri naključnem stiku izperite z vodo. Ob stiku tekočine z očmi dodatno poiščite zdravniško pomoč. Tekočina, ki izstopi iz akumulatorske baterije, lahko draži kožo ali povzroči opekline.
 - Ne uporabljajte poškodovane ali spremenjene akumulatorske baterije. Poškodovane in spremenjene akumulatorske baterije lahko nepredvidljivo reagirajo in povzročijo ogenj, eksplozije ali nevarnost poškodb.
 - Akumulatorske baterije ne izpostavljajte ognju ali visokim temperaturam. Ogenj ali temperature nad 130 °C (265 °F) lahko povzročijo eksplozije.
 - Upoštevajte vsa navodila za polnjenje in nikoli ne polnite akumulatorske baterije ali akumulatorsko orodje izven temperaturnega območja, ki je navedeno v navodilu za obratovanje. Napačno polnjenje ali polnjenje izven dovoljenega temperaturnega območja lahko akumulatorsko baterijo uniči ali poveča tveganje požara.
- Servis
 - Poskrbite za to, da se bo električno orodje popravilo samo s strani strokovnega osebja in z originalnimi nadomestnimi deli. S tem zagotovite ohranitev varnosti vaše naprave.
 - Nikoli ne izvajajte opravljenih vzdrževanja na poškodovanih akumulatorskih baterijah. Vsa opravila vzdrževanja na akumulatorskih baterijah se smejo opravljati izključno s strani proizvajalca ali pooblaščenih servisov.

Varnostna navodila za stiskalnice

⚠ OPOZORILO

Preberite vsa varnostna navodila, navodila, opise k slikam in tehnične podatke, s katerimi je opremljeno to električno orodje. Neupoštevanje navodil v nadaljevanju lahko povzroči električni udar, požar in/ali težke poškodbe.

Shranite vsa varnostna navodila in napotke za prihodnost.

- Držite električno stikalo pri delu za ročaj ohišja (6) in na ročaju stikala (9) in poskrbite za varno stojišče. Električno orodje razvije zelo veliko stikalno

moč. Električno orodje lahko varno vodite z obema rokama. Zaradi tega bodite še posebej previdni. Poskrbite za to, da se med uporabo električnega orodja druge osebe in otroci ne bodo nahajali v bližini.

- **Ne posegajte v vrteče se dele v stiskalnem/razširitvenem območju.** Obstaja možnost nevarnosti zaradi stiskanja prstov ali roke.
- **Nikoli ne uporabljajte radialnih stiskalnic pri zaprti sorniku držala klešč (2).** Obstaja nevarnost loma in kosi, ki letijo naokoli, lahko povzročijo resne poškodbe.
- **Namestite radialno stiskalnico z radialnimi keščami, radialne klešče Mini, stikalni obroč z vmesnimi kleščami vselej pod pravim kotom k osi cevi na spojnik.** Če radialno stiskalnico namestite poševno k osi cevi, se zaradi visoke pogonske sile potegne pravokotno k osi cevi. Pri tem se lahko roke ali drugi deli telesa stisnejo in/ali obstaja nevarnost loma, pri čemer se lahko zgodi, da deli, ki odletijo stran, povzročijo resne poškodbe.
- **Radialno stiskalnico uporabljajte le z vstavljenimi stiskalnimi kleščami, stiskalnimi kleščami Mini, stiskalnim obročem z vmesnimi kleščami.** Postopek stiskanja zaženite izključno za izdelavo stiskalnega spoja. Brez stiskalnega protipritiska s spojnikom se pogonski stroj, stikalne klešče, stikalne klešče Mini, stikalni obroč in vmesne klešče nepotrebno močno obremenijo.
- **Pred uporabo stiskalnih klešč, stiskalnih obročev z vmesnimi kleščami (stikalne čeljusti, stikalne zanke z vmesnimi kleščami) drugih znamk preverite, ali so primerne za radialne stiskalnice REMS.** Stikalne klešče, stikalni obroči z vmesnimi kleščami drugih znamk se lahko v REMS Power-Press SE, REMS Power-Press, REMS Power-Press ACC, REMS Akku-Press in REMS Akku-Press ACC uporabljajo, če so konstruirane za potrebno potisno silo 32 kN, se mehansko prilagajajo v REMS pogonski stroj, če se jih lahko pravilno zablokira in če se na koncu svoje življenjske dobe oz. pri preobremenitvi brez nevarnosti zlomijo, to pomeni na primer brez tveganja zaradi delov stikalne čeljusti, saj njeni delci pri lomu ne smejo odleteti naokoli. Priporočamo, da uporabite le stikalne klešče, stikalne obroče z vmesnimi kleščami, ki so konstruirane z varnostnim faktorjem $\geq 1,4$ proti trajnemu lomu, to pomeni, da vzdržijo potrebno potisno silo od 32 kN do 45 kN. Poleg tega preberite in upoštevajte navodilo za obratovanje in varnostna navodila konkretnega proizvajalca/ponudnika stiskalnih klešč, stiskalnih obročev z vmesnimi kleščami in navodilo za vgradnjo in montažo proizvajalca/ponudnika sistemov stikalnih fittingov, ki jih stiskate in upoštevajte morebitne tam navedene omejitve uporabe. Pri neupoštevanju obstaja nevarnost loma in kosi, ki letijo naokoli, lahko povzročijo resne poškodbe. REMS ne dovoljuje uporabe drugih znamk stikalnih klešč, stikalnih obročev z vmesnimi kleščami (stikalne čeljusti, stikalne zanke z vmesnimi čeljustmi) za REMS Power-Press E.
- **Aksialno stiskalnico uporabljajte izključno z do konca vtaknjenimi stiskalnimi glavami.** Pri neupoštevanju obstaja nevarnost loma in kosi, ki letijo naokoli, lahko povzročijo resne poškodbe.
- **Namestite vrtljivo pušo (27) izdelka Power-Press XL ACC v skladu z uporabljenimi stiskalnimi/vmesnimi kleščami, glejte 2.2.** Obstaja nevarnost poškodbe.
- **Pazite na to, da bodo razširjevalne glave privite vedno do prislonja na razširjevalno napravo.** Pri neupoštevanju obstaja nevarnost loma in kosi, ki letijo naokoli, lahko povzročijo resne poškodbe.
- **Uporabljajte izključno nepoškodovane stikalne klešče, stikalne klešče Mini, stikalne obroče, vmesne klešče, stikalne glave, razširjevalne glave.** Poškodovane stikalne klešče, stikalne klešče Mini, stikalne obroče, vmesne klešče, stikalne glave, razširjevalne glave, se lahko stisnejo ali zlomijo in/ali stikalna povezava je z napakami. Poškodovanih stikalnih klešč, stikalnih klešč Mini, stikalnih obročev, vmesnih klešč, stikalnih glav, razširjevalnih glav ni moč vzdrževati. Pri neupoštevanju obstaja nevarnost loma in kosi, ki letijo naokoli, lahko povzročijo resne poškodbe.
- **Upoštevajte pravilnike vzdrževanja za električno orodje in navodila za vzdrževanje za stikalne klešče, stikalne klešče Mini, stikalne obroče, vmesne klešče, stikalne glave, razširjevalne glave.** Z upoštevanjem predpisov za vzdrževanje pozitivno vplivate na življenjsko dobo električnega orodja, stikalnih klešč, stikalnih klešč Mini, stikalnih obročev, vmesnih klešč, stikalnih glav in razširjevalnih glav.
- **Redno kontrolirajte priključne vodnike in podaljševalne vodnike električnega orodja glede na poškodbe.** Poskrbite za to, da se bodo poškodovani deli popravili s strani kvalificiranih strokovnjakov ali v pooblaščenih servisnih delavnicah REMS.
- **Električno orodje prepustite izključno izšolanemu osebj.** Mladostniki smejo električno uporabljati samo, če so stari nad 16 let in je to potrebno za dosego njihovega izobraževalnega cilja ter so pod nadzorstvom strokovnjaka.
- **Otroci in osebe, ki zaradi svojih zmanjšanih psihičnih, senzoričnih ali umskih sposobnosti ali osebe, ki zaradi pomanjkljivih izkušenj in znanj niso sposobne varno uporabljati električnega orodja, te električne naprave ne smejo uporabljati brez nadzora ali uvajanja s strani odgovorne osebe.** V nasprotnem primeru obstaja nevarnost napačne uporabe in poškodb.
- **Uporabljajte izključno dovoljene in ustrezno označene podaljševalne vodnike z zadostnim premerom.** Uporabljajte podaljške do dolžine 10 m s premerom vodnika 1,5 mm², od 10–30 m s premerom vodnika 2,5 mm².

Varnostna navodila za akumulatorske baterije

OPOZORILO

Preberite vsa varnostna navodila, navodila, opise k slikam in tehnične podatke, s katerimi je opremljeno to električno orodje. Neupoštevanje navodil v nadaljevanju lahko povzroči električni udar, požar in/ali težke poškodbe.

Shranite vsa varnostna navodila in napotke za prihodnost.

- **Akumulatorsko baterijo uporabljajte izključno v električnem orodju REMS.** Le tako zavarujete akum. baterijo pred nevarno preobremenitvijo.
- **Originalne akum. baterije REMS uporabljajte izključno z napetostjo, ki je**

navedena na tablici. Uporaba drugih akumulatorskih baterij lahko vodi do poškodb in pomeni nevarnost požara zaradi akum. baterij, ki lahko eksplodirajo.

- **Akum. baterijo in hitri polnilnik uporabljajte izključno v navedenem območju delovne temperature.**
- **Akum. baterije REMS polnite izključno s hitrim polnilnikom podjetja REMS.** Pri uporabi neprimerne polnilnika obstaja nevarnost požara.
- **Za zagotovitev polne moči akum. baterij, morate akum. baterijo pred prvo uporabo do konca napolniti s hitrim polnilnikom REMS.** Akum. baterije dobavimo delno napolnjene.
- **Akum. baterijo morate v smeri naravnost vstaviti v predal za akum. baterije in pri tem ne smete uporabiti sile.** Obstaja nevarnost, da bi se kontakti akum. baterije zapognili in jo tako poškodovali.
- **Akum. baterije zavarujte pred vročino, izpostavljenostjo soncu, ognjem, vlažnostjo in mokroti.** Obstaja nevarnost eksplozije in požara.
- **Akum. baterije ne uporabljajte na potencialno eksplozivnem območju in ne na območju npr. gorljivih plinov, topil, prahu, hlapov, mokrote.** Obstaja nevarnost eksplozije in požara.
- **Akum. baterij ne odpirajte in ne spreminjajte njihove izgradnje.** Obstaja nevarnost eksplozije in požara zaradi kratkega stika.
- **Ne uporabljajte akum. baterije s okvarjenim ohišjem ali poškodovanimi kontakti.** Pri poškodovanju in nepravilni uporabi akum. baterije lahko izstopijo hlapi. Hlapi lahko dražijo dihalne organe. Poskrbite za dovod svežega zraka in se v primeru težav posvetujte z zdravnikom.
- **Pri napačni uporabi lahko iz akum. baterije izstopi tekočina. Tekočine se ne dotikajte.** Tekočina, ki izstopi iz akumulatorske baterije, lahko draži kožo ali povzroči opekline. Pri stiku takoj izperite z vodo. Ob stiku tekočine z očmi morate dodatno k temu poiskati zdravniško pomoč.
- **Upoštevajte varnostna navodila, ki so natisnjena na akum. bateriji in hitrem polnilniku.**
- **Akum. baterije, ki niso v uporabi, se ne smejo nahajati v bližini pisarniških sponk, kovancev, ključev, žebeljev, vijakov ali drugih majhnih kovinskih predmetov, ki bi lahko povzročili premostitev kontaktov.** Obstaja nevarnost eksplozije in požara zaradi kratkega stika.
- **Snemite akum. baterijo pred daljšim hranjenjem/skladiščenjem električnega orodja.** Zaščitite kontakte akum. baterije pred kratkim stikom, npr. s pokrovom. Na ta način se zmanjša tveganje izstopa tekočine iz akumulatorske baterije.
- **Poškodovanih akumulatorskih baterij ne smete odstraniti med običajne gospodinske odpadke.** Predajte poškodovane akum. baterije pooblaščenemu servisu REMS ali certificiranemu podjetju za odstranjevanje odpadkov. Upoštevajte nacionalne predpise. Glejte tudi stran 6. Odstranjevanje odpadkov.
- **Shranjujte akum. baterije izven dosega otrok.** Akumulatorske baterije so lahko življenjsko nevarne, če se pogoltno, zato v tem primeru takoj poiščite zdravniško pomoč.
- **Preprečite stik z akum. baterijami, ki so iztekle.** Izstopajoča tekočina lahko draži kožo ali povzroči opekline. Pri stiku takoj izperite z vodo. Ob stiku tekočine z očmi morate dodatno k temu poiskati zdravniško pomoč.
- **Odstranite akum. baterije iz električnega orodja, če so izrabljene.** Na ta način se zmanjša tveganje izstopa tekočine iz akum. baterij.
- **Nikoli ne polnite baterij, nikoli jih ne razstavljajte, nikoli jih ne vrzite v ogenj in nikoli ne povzročite kratkega stika.** Baterije lahko povzročijo požar in lahko počijo. Obstaja nevarnost poškodbe.

Razlaga simbolov

OPOZORILO

Nevarnost s srednjo stopnjo tveganja, ki lahko pri neupoštevanju povzroči smrt ali težke (nepopravljive) poškodbe.

POZOR

Nevarnost z nizko stopnjo tveganja, ki lahko pri neupoštevanju povzroči zmerne poškodbe (popravljive).

OBVESTILO

Materialna škoda, ni varnostno navodilo! Brez nevarnosti poškodb.



Pred zagonom preberite navodilo za obratovanje



Uporabljajte zaščito oči



Uporabljajte zaščito sluha



Električna naprava ustreza zaščitnemu razredu II



Okolju prijazna odstranitev odpadkov



Izjava o skladnosti CE

1. Tehnični podatki

Namenska uporaba

OPOZORILO

Radialne stiskalnice REMS so namenjene za izdelavo stiskalnih spojev vseh običajnih sistemov stiskalnega fittinga.

Rezalne klešče REMS so namenjene za rezanje navojnih cevi do trdnostnega razreda 4.8 (400 N/mm²).

Kabelske škarje REMS so namenjene za rezanje električnih kablov ≤ 300 mm² ($\varnothing 30$ mm).

Aksialne stiskalnice REMS so namenjene za izdelavo cevni zvez.

Naprava za širjenje cevi REMS je namenjena za razširitev in kalibriranje cevi. Akum. baterije REMS so namenjene za oskrbo z energijo vseh akumulacijskih strojev REMS in akumul.-LED-svetilk REMS. Upoštevajte napetost akumulacijskih baterij.

Hitri polnilniki REMS so namenjeni za polnjenje akumulacijskih baterij REMS. Vse druge uporabe od zgoraj navedenih niso v skladu z namembnostjo in zaradi tega niso dovoljene.

1.1. Obseg dobave

Električne radialne stiskalnice/razširjevalniki cevi: pogonski stroj, navodilo za obratovanje, jeklen pločevinast zaboj.

Akum. stiskalnice/razširjevalniki cevi: Pogonski stroj, Akum. litij-ionska baterija, hitri polnilnik, navodilo za obratovanje, jeklen pločevinast zaboj.

1.2. Številke artiklov

REMS Power-Press SE pogonski stroj	572101
REMS Power-Press pogonski stroj	577001
REMS Power-Press ACC pogonski stroj	577000
REMS Power-Press XL ACC	579000
REMS Mini-Press ACC pogonski stroj Li-Ion	578001
REMS Mini-Press 22 V ACC pogonski stroj Li-Ion	578002
REMS Akku-Press pogonski stroj Li-Ion	571003
REMS Akku-Press ACC pogonski stroj Li-Ion	571004
REMS Ax-Press 25 ACC pogonski stroj Li-Ion	573003
REMS Ax-Press 25 L ACC pogonski stroj Li-Ion	573004
REMS Ax-Press 30 pogonski stroj Li-Ion	573008
REMS Ax-Press 40 pogonski stroj Li-Ion	573006
REMS Akku-Ex-Press Cu ACC pogonski stroj Li-Ion	575006
REMS Akku-Ex-Press P pogonski stroj Li-Ion	575009
REMS Akku-Ex-Press P ACC pogonski stroj Li-Ion	575008
REMS Akku-Ex-Press Q & E ACC pogonski stroj Li-Ion	575005
REMS Power-Ex-Press Q & E ACC pogonski stroj	575007
Naprava za razširjanje 6–40 mm, ½–1½"	575100
Naprava za razširjanje 54–63 mm, 2"	575101
REMS Akku Li-Ion 14,4 V, 1,5 Ah	571545
REMS Akku Li-Ion 14,4 V, 3,0 Ah	571555
REMS Akku Li-Ion 21,6 V, 1,5 Ah	571570
REMS Akku Li-Ion 21,6 V, 2,5 Ah	571571
Hitri polnilnik Li-Ion/Ni-Cd 230 V	571560
Hitri polnilnik Li-Ion 230 V	571575
Oskrba z napetostjo Li-Ion 230 V, amesto akumul. baterije 14,4 V	571565
Pločevinasti kovček REMS Power-Press SE	570280
Pločevinasti kovček REMS Power-Press	570280
Pločevinasti kovček REMS Power-Press ACC	570280
Transportni zaboj XL REMS Power-Press XL ACC	579240
Pločevinasti kovček REMS Mini-Press ACC/Mini-Press 22 V ACC	578290
Pločevinasti kovček REMS Akku-Press/REMS Akku-Press ACC	571290
Pločevinasti kovček REMS Ax-Press 30 / Ax-Press 40	573282
Pločevinasti kovček REMS Akku-Ex-Press Q & E ACC	578290
Pločevinasti kovček REMS Ax-Press 25 ACC/Ax-Press 25 L ACC	578290
Pločevinasti kovček REMS Akku-Ex-Press Cu ACC	578290
Pločevinasti kovček REMS Akku-Ex-Press P/Akku-Ex-Press P ACC	578290
Pločevinasti kovček Combi Set REMS Ax-Press 25 ACC in Akku-Ex-Press P ACC	573284
REMS CleanM	140119

1.3. Delovno območje

REMS Mini-Press ACC/Mini-Press 22 V ACC radialna stiskalnica za izdelavo stiskanih zvez vseh znanih sistemov stiskanja fittingov na jeklenih ceveh, ceveh iz nerjavnega jekla, bakra, plastike in na sestavljenih ceveh

Ø 10–40 mm
Ø ¾–1½"

Radialne stiskalnice REMS Power-Press / Power-Press ACC / Power-Press XL ACC in REMS Akku-Press / Akku-Press ACC za izdelavo stiskalnih spojev vseh običajnih sistemov stiskalnih fittingov na jeklenih ceveh, nerjavečih jeklenih ceveh, bakrenih ceveh, ceveh iz umetne mase, večplastnih ceveh

Ø 10–108 mm
Ø ¾–4"

Aksialne stiskalnice za izdelavo zvez stiskanja tulc (sistemi pretičnih puš) na ceveh iz nerjavnega jekla, bakra, plastike, sestavljenih ceveh

Ø 12–40 mm

REMS Akku-Ex-Press Q & E ACC za širjenje cevi/obrocev sistema Uponor Quick & Easy

Ø 16–40 mm
Ø ¾–1½"

REMS Power-Ex-Press Q & E ACC za širjenje cevi/obrocev sistema Uponor Quick & Easy

Ø 16–63 mm
Ø ½–2"

REMS Akku-Ex-Press Cu ACC za razširjanje in kalibriranje mehkih bakrenih cevi, mehkih aluminijastih cevi, mehkih precizijskih jeklenih cevi, mehkih nerjavečih jeklenih cevi

Ø 8–42 mm
Ø ¾–1½"

REMS Akku-Ex-Press P in REMS Akku-Ex-Press P ACC za razširitev plastičnih cevi, sestavljenih cevi

Ø 12–40 mm

Območje delovne temperature

Akumulacijske stiskalnice REMS –10 °C – +60 °C (14 °F – +140 °F)

Akku –10 °C – +60 °C (14 °F – +140 °F)
Hitri polnilnik 0 °C – +40 °C (32 °F – +113 °F)

Stiskalnice, ki obratujejo v omrežju –10 °C – +60 °C (14 °F – +140 °F)

Temperaturno območje skladiščenja > 0 °C (32 °F)

1.4. Potisna sila

Potisna sila radialnih stiskalnic, brez radialne stiskalnice Mini	32 kN
Potisna sila REMS Mini-Press ACC/Mini-Press 22 V ACC	22 kN
Potisna sila REMS Ax-Press 25 ACC	20 kN
Potisna sila REMS Ax-Press 25 L ACC	13 kN
Potisna sila REMS Ax-Press 30 / Ax-Press 40	30 kN
Potisna sila REMS Akku-Ex-Press Cu ACC / P / P ACC / Q&E ACC	20 kN
Potisna sila REMS Power-Ex-Press Q & E ACC	34 kN

Navedene sile so nazivne sile.

1.5. Električni podatki

REMS Power-Press SE	} 230 V~; 50–60 Hz; 450 W; 1,8 A 110 V~; 50–60 Hz; 450 W S3 20% (AB 2/10 min) zaščitna izolacija, odprava motenj
REMS Power-Press	
REMS Power-Press ACC	
REMS Power-Press XL ACC	
REMS Power-Ex-Press Q & E ACC	
REMS Mini-Press ACC	} 14,4 V =; 1,5 Ah 14,4 V =; 3,0 Ah
REMS Ax-Press 25 ACC/25 L ACC	
REMS Akku-Ex-Press Cu ACC	
REMS Akku-Ex-Press P	
REMS Akku-Ex-Press P ACC	
REMS Akku-Ex-Press Q & E ACC	} 21,6 V =; 1,5 Ah / 21,6 V =; 2,5 Ah
REMS Mini-Press 22 V ACC	
REMS Ax-Press 30	} 14,4 V =; 3,0 Ah
REMS Akku-Press, Akku-Press ACC	
REMS Ax-Press 40	} 14,4 V =; 3,0 Ah
Hitri polnilnik Li-Ion/Ni-Cd	
	vhod 110 V~; 50–60 Hz; 65 W izhod 10,8–18 V = zaščitna izolacija, odprava motenj
Hitri polnilnik Li-Ion	vhod 230 V~; 50–60 Hz; 70 W izhod 10,8–21,6 V = zaščitna izolacija, odprava motenj
	vhod 110 V~; 50–60 Hz; 70 W izhod 10,8–21,6 V = zaščitna izolacija, odprava motenj
Oskrba z napetostjo	vhod 230 V~; 50–60 Hz izhod 14,4 V =; 6 A–33 A zaščitna izolacija, odprava motenj
	vhod 110 V~; 50–60 Hz izhod 14,4 V =; 6 A–33 A zaščitna izolacija, odprava motenj

1.6. Dimenzije

REMS Power-Press SE	430×118×85 mm (16,9"×4,6"×3,3")
REMS Power-Press, Power-Press ACC	370×235×85 mm (14,6"×9,2"×3,3")
REMS Power-Press XL ACC	525×255×90 mm (20,7"×10,0"×3,5")
REMS Mini-Press ACC	288×260×80 mm (11,3"×10,2"×3,1")
REMS Mini-Press 22 V ACC	273×260×75 mm (10,7"×10,2"×3,0")
REMS Akku-Press, Akku-Press ACC	338×298×85 mm (13,3"×11,7"×3,3")
REMS Ax-Press 25 ACC	295×260×80 mm (11,6"×10,2"×3,3")
REMS Ax-Press 25 L ACC	325×260×80 mm (12,8"×10,2"×3,1")
REMS Ax-Press 30	290×235×75 mm (11,4"×9,2"×3,0")
REMS Ax-Press 40	330×320×85 mm (13"×12,6"×3,3")
REMS Akku-Ex-Press Cu ACC	265×260×80 mm (10,4"×10,2"×3,1")
REMS Akku-Ex-Press P, Akku-Ex-Press P ACC	275×260×80 mm (10,8"×10,2"×3,1")
REMS Akku-Ex-Press Q & E ACC	290×260×80 mm (11,4"×10,2"×3,1")
REMS Power-Ex-Press Q & E ACC	420×245×81 mm (16,5"×9,6"×3,2")

1.7. Teža

REMS Power-Press SE pogonski stroj	4,7 kg	(10,4 lb)
REMS Power-Press / ACC pogonski stroj	4,7 kg	(10,4 lb)
REMS Power-Press XL ACC	5,5 kg	(12,1 lb)
REMS Mini-Press ACC pogonski stroj brez akumulator	2,1 kg	(4,5 lb)
REMS Mini-Press ACC pogonski stroj brez akumulator	2,1 kg	(4,5 lb)
REMS Akku-Press / ACC pogonski stroj brez akumulator	3,8 kg	(8,3 lb)
REMS Ax-Press 25 ACC pogonski stroj brez akumulator	2,6 kg	(5,6 lb)
REMS Ax-Press 25 L ACC pogonski stroj brez akumulator	2,8 kg	(6,1 lb)
REMS Ax-Press 30 pogonski stroj brez akumulator	3,9 kg	(8,6 lb)
REMS Ax-Press 40 pogonski stroj brez akumulator	5,4 kg	(11,8 lb)
REMS Akku-Ex-Press Cu ACC stroj brez akumulator	2,3 kg	(5,0 lb)
REMS Akku-Ex-Press P / ACC stroj brez akumulator	2,0 kg	(4,4 lb)
REMS Akku-Ex-Press Q & E ACC stroj brez akumulator	2,0 kg	(4,4 lb)
REMS Power-Ex-Press Q & E ACC pogonski stroj	5,6 kg	(12,2 lb)
REMS Akku Li-Ion 14,4 V, 1,5 Ah	0,3 kg	(0,6 lb)
REMS Akku Li-Ion 14,4 V, 3,0 Ah	0,5 kg	(1,1 lb)

REMS Akku Li-Ion 21,6 V, 1,5 Ah	0,4 kg	(0,9 lb)
REMS Akku Li-Ion 21,6 V, 2,5 Ah	0,4 kg	(0,9 lb)
Klešč (prerez)	1,8 kg	(3,9 lb)
Klešč Mini (prerez)	1,2 kg	(2,6 lb)
Stiskalne glave (par, prerez)	0,3 kg	(0,6 lb)
Razširjalne glave (prerez)	0,2 kg	(0,4 lb)
Vmesne klešče Z2	2,0 kg	(4,8 lb)
Vmesne klešče Z4	3,6 kg	(7,8 lb)
Vmesne klešče Z5	3,8 kg	(8,2 lb)
Vmesne klešče Z6	5,5 kg	(12,1 lb)
Stiskalni obroč M54 (PR-3S)	3,1 kg	(6,7 lb)
Stiskalni obroč U75 (PR-3B)	2,7 kg	(5,9 lb)

1.8. Informacije o hrupu

Emisijska vrednost na delovnem mestu

REMS Power-Press SE	$L_{pA} = 76$ dB	$L_{WA} = 87$ dB	$K = 3$ dB
REMS Power-Press/ACC/XL ACC	$L_{pA} = 81$ dB	$L_{WA} = 92$ dB	$K = 3$ dB
REMS Mini-Press ACC/22 V ACC	$L_{pA} = 73$ dB	$L_{WA} = 84$ dB	$K = 3$ dB
REMS Akku-Press /ACC	$L_{pA} = 74$ dB	$L_{WA} = 85$ dB	$K = 3$ dB
REMS Ax-Press 25 ACC / L ACC	$L_{pA} = 73$ dB	$L_{WA} = 84$ dB	$K = 3$ dB
REMS Ax-Press 30 / Ax-Press 40	$L_{pA} = 74$ dB	$L_{WA} = 85$ dB	$K = 3$ dB
REMS Akku-Ex-Press Cu ACC	$L_{pA} = 73$ dB	$L_{WA} = 84$ dB	$K = 3$ dB
REMS Akku-Ex-Press P /ACC	$L_{pA} = 73$ dB	$L_{WA} = 84$ dB	$K = 3$ dB
REMS Akku-Ex-Press Q & E ACC	$L_{pA} = 73$ dB	$L_{WA} = 84$ dB	$K = 3$ dB
REMS Power-Ex-Press Q & E ACC	$L_{pA} = 81$ dB	$L_{WA} = 92$ dB	$K = 3$ dB

1.9. Vibracije

Najpomembnejše učinkovite vrednosti pospeševanja $< 2,5 \text{ m/s}^2$ $K = 1,5 \text{ m/s}^2$

Navedena emisijska vrednost vibracij se je izmerila v skladu s standardiziranim preizkusnim postopkom in se lahko uporablja v primeravi z drugo električnim orodjem. Navedena emisijska vrednost vibracij se lahko uporablja tudi kot uvodna ocena prekinitev.

⚠ POZOR

Emisijska vrednost vibracij se lahko med dejansko uporabo električnega orodja razlikuje od podane vrednosti, odvisno od načina uporabe električnega orodja. Odvisno od pogojev dela (npr. Delo z prekinitvami) se lahko ugotovijo varnostno zaščitni ukrepi za osebo katera opravlja delo z napravo.

2. Pred uporabo

⚠ POZOR

V primeru daljšega skladiščenja pogonskega stroja morate na stroju pred ponovnim zagonom po skladiščenju najprej aktivirati nadtladni ventil tako, da pritisnete tipko za ponastavitev. Če nadtladni ventil obtiči ali deluje le s težavo, se stiskanje ne sme izvajati. Pogonski stroj morate v pregled predati v pooblaščen servisno delavnico REMS.

⚠ POZOR

Transportne teže nad 35 kg morajo nositi najmanj dve osebi.

Za uporabo stiskalnih klešč REMS, stiskalnih klešč REMS Mini, stiskalnih obročev REMS, vmesne klešče REMS, stiskalnih glav REMS in širilnih glav REMS za različne cevne povezovalne sisteme velja konkretna aktualna prodajna dokumentacija REMS, glejte tudi www.rems.de → Downloads → Produktkataloge, -prospekte. V primerih, ko pri proizvajalcih sistemskih komponent pride do sprememb obstoječih komponent, ali ko se na trgu pojavijo novosti, je nujno pri REMS-u preveriti možnost uporabe (faks +49 7151 17 07 - 110 ali e-pošta info@rems.de). Pridržujemo si pravico do sprememb in pomot.

2.1. Električni priključek

⚠ OPOZORILO

Pazite glede napetosti omrežja! Pred priključitvijo pogonskega stroja oz. hitro polnilne naprave preverite, ali napetost, ki je navedena na tablici, tudi ustreza napetosti v omrežju. Na gradbiščih, v vlažnem okolju, v notranjih in zunanjih prostorih ali v primerljivih načinih postavitve naj obratuje električno orodje v omrežju le z zaščitnim stikalom za okvarni tok (FI-stikalo), ki prekine dovod energije takoj, ko odvodni tok v tla za 200 ms prekorači 30 mA.

Akumulatorske baterije

OBVESTILO

Akumulatorsko baterijo 14,4 V (25) morate vselej navpično namestiti v pogonski stroj oz. v hitri polnilnik. Če jo namestite poševno, poškodujete kontakte, kar lahko privede do kratkega stika, ki poškoduje akumulatorsko baterijo.

Globinska izpraznitev zaradi podnapetosti

Pri litij-ionskih akum. baterijah ne smete iti pod minimalno napetost, saj bi se akum. baterija v nasprotnem primeru lahko poškodovala zaradi "globinske izpraznitve". Celice litij-ionskih akum. baterij REMS so pri dobavi pribl. 40 % prednapolnjene. Zaradi tega morate litij-ionske akum. baterije pred uporabo napolniti in jih tudi nato redno napolnjevati. Če ne boste upoštevali tega predpisa proizvajalcev celic, se lahko zgodi, da se bo litij-ionska akum. baterija poškodovala zaradi globinske izpraznitve.

Globinska izpraznitev zaradi skladiščenja

Če skladiščite relativno nizko napolnjeno litij-ionsko akum. baterijo, se lahko pri daljšem skladiščenju globinsko izprazni in se zaradi tega poškoduje. Zaradi tega morate litij-ionske akum. baterije pred skladiščenjem napolniti in jih najpogosteje vsakih šest mesecev ponovno napolniti in jih nato tudi napolniti pred ponovno obremenitvijo.

OBVESTILO

Pred uporabo morate napolniti akumulatorsko baterijo. Litij ionske akumulatorske baterije morate redno napolnjevati in s tem preprečiti njihovo globinsko izpraznitev. Pri globinski izpraznitvi se akumulatorska baterija poškoduje.



Za polnjenje uporabljajte izključno hitri polnilnik REMS. Litij-ionske akum. baterije, ki so nove in tiste, ki jih dalj časa ne uporabljate so polno zmogljive šele po večjem številu opravljenih polnjenj. Ne smete polniti baterij, ki niso namenjene za ponovno polnjenje.

Kontrola stanja napoljenosti za vse akum. stiskalnice Akku-Press Li-Ion

Vse akumulatorske stiskalnice REMS so od 2011-01-01 opremljene z elektronsko kontrolo stanja napoljenosti – dvobarvna zeleno/rdeča svetilka LED (23). LED sveti zeleno, ko je akumulatorska baterija v celoti napolnjena ali še dovolj napolnjena. LED sveti rdeče, ko je treba akumulatorsko baterijo napolniti. Če se to zgodi med stiskanjem in se postopek stiskanja tako ne dokonča, morate stiskanje dokončati z napolnjeno litij-ionsko baterijo. Če pogonskega stroja ne uporabljate, ugasne LED po ca. 2 urah, vendar spet zasveti po ponovnem vklopu pogonskega stroja.

Stopenjski prikaz polnilnega stanja (26) akumulatorskih baterij Li-Ion 21,6 V

Stopenjski prikaz polnilnega stanja prikazuje polnilno stanje akumulatorske baterije s 4 LED svetilkami. Po pritisku tipke s simbolom baterije za nekaj sekund zasveti najmanj ena LED. Večje kot je število zeleno svetlečih LED svetilk, temu ustrežno to pomeni tudi večjo napoljenost akumulatorske baterije. Če sveti ena LED svetilka rdeče, morate akumulatorsko baterijo napolniti.

Hitri polnilnik Li-Ion/Ni-Cd in hitri polnilnik Li-Ion/Ni-Cd (Št. izdelka 571560 in št. izdelka 571575)

Ko ste vtaknili omrežni vtič, leva zelena kontrolna luč trajno sveti. Če ste akumulatorsko baterijo vtaknili v hitri polnilnik, prikazuje zelena utripajoča kontrolna luč, da se akumulatorska baterija polni. Akumulatorska baterija je napolnjena, ko ta kontrolna luč trajno sveti. V primeru, da sveti kontrolna luč rdeče, je akumulatorska baterija okvarjena. Če sveti kontrolna luč trajno rdeče, se nahaja temperatura hitrega polnilnika in / ali akumulatorske baterije izven dovoljenega delovnega območja hitrega polnilnika, ki je od 0°C do +40°C.

OBVESTILO

Hitri polnilniki niso primerni za uporabo na prostem.

2.2. Montaža (menjava) stiskalnih klešč, stiskalnih klešč Mini (sl. 1 (1)), stiskalnih klešč (4G) (sl. 15), stiskalnih klešč (S) (sl. 16), stiskalnega obroča (PR-3S) z vmesnimi kleščami (sl. 17), stiskalnega obroča (PR-3B) z vmesnimi kleščami (sl. 18), stiskalnega obroča (PR-3B) z vmesnimi kleščami (sl. 19) pri radialnih stiskalnicah

Izvlomite omrežni vtič oz. snemite akumulatorsko baterijo. Uporabljajte samo stiskalne klešče, stiskalne klešče Mini oz. stiskalne obroče s sistemsko specifično konturo v skladu s sistemom stiskalnega fittinga, ki se stiska. Stiskalne klešče, stiskalne klešče Mini oz. stiskalni obroči so označeni na stiskalnih čeljustih oz. stiskalnih segmentih s črkami konture in s številko za označitev velikosti. Vmesne klešče so označene s črko Z in številko, ki je dodeljena dovoljenemu stiskalnemu obroču, ki je enako označen. Stiskalni obroči 45° (PR-2B) se sme nastaviti izključno pod kotom 45° k vmesnim kleščam Z1/vmesnim kleščam Mini Z1 (sl. 19). Preberite in upoštevajte navodilo za vgradnjo in montažo proizvajalca/ponudnika sistema stiskalnega fittinga, ki ga želite uporabiti. Nikoli ne stiskajte z neskladnimi stiskalnimi kleščami oz. stiskalnim obročem in vmesnimi kleščami, vmesne klešče Mini (kontura, velikost). Zaradi tega bi stiskalni spoj lahko postal neuporaben in stroj oz. stiskalne klešče, stiskalne klešče Mini oz. stiskalni obroči in vmesne klešče, vmesne klešče Mini se bi lahko poškodovale.

Pogonski stroj prednostno položite na mizo ali tla. Vrtljiva puša (sl. 20 (27)) izdelka REMS Power-Press XL ACC se mora namestiti v skladu z uporabljenimi stiskalnimi/vmesnimi kleščami. Pri uporabi vmesnih klešč Z6 XL zavrtite vrtljivo pušo (27) do zaskočitve tako, da slednja ne bo prekrila utor pogonskega ohišja. Pri vseh ostalih stiskalnih/vmesnih kleščah zavrtite vrtljivo pušo (27) do zaskočitve tako, da bo slednja prekrila utor pogonskega ohišja. Montaža (menjava) stiskalnih klešč, stiskalnih klešč Mini oz. vmesnih klešč, vmesne klešče Mini se lahko izvede samo, ko so stiskalni valji (5) v celoti pomaknjeni nazaj. Po potrebi potisnite pri REMS Power-Press SE ročico za spremembo smeri vrtenja (7) na levo in aktivirajte varnostno pritisno stikalo (8), REMS Mini-Press ACC, REMS Mini-Press 22 V ACC, REMS Power-Press / REMS Power-Press ACC / REMS Power-Press XL ACC und REMS Akku-Press / Akku-Press ACC pritisnite tipko za ponastavitev (13), da se bodo stiskalna vretena (5) do konca vrnila nazaj.

⚠ POZOR

Vrtljivo pušo (27) namestite vselej v skladu z uporabljenimi stiskalnimi/vmesnimi kleščami, dokler ne zaskoči; nevarnost stiska!

Odpriete sornik držala klešč (2). V ta namen pritisnite zaskočni zatič/zapah (4), sornik držala klešč skoči vzmetno obremenjen navzven (2). Vstavite izbrane stiskalne klešče, stiskalne klešče Mini (1), vmesne klešče, vmesne klešče Mini (19). Pomaknite naprej držalni sornik klešč (2) tako daleč, dokler zaskočni zatič/

zapah (4) zaskoči. Pri tem potisnite navzdol letvico/gumb (3) direktno nad držalnim sornikom klešč. Radialnega stiskanja ne pričnete brez vstavljenih stiskalnih klešč, stiskalnih klešč Mini oz. stiskalnega obroča z vmesnimi kleščami, vmesne klešče Mini. Postopek stiskanja naj poteka samo za izdelavo stiskalnega spoja. Brez stiskalnega protipritiska s spojnikom se pogonski stroj oz. stiskalne klešče, stiskalne klešče Mini, stiskalni obroč in vmesne klešče, vmesne klešče Mini nepotrebno močno obremenijo.

⚠ POZOR

Nikoli ne stiskajte pri držalnem sorniku klešč (2), ki ni blokiran. Nevarnost loma in kosi, ki letijo naokoli, lahko povzročijo resne poškodbe!

2.3. Montaža (menjava) stiskalnih glav (14) pri aksialnih stiskalnicah (sl. 6, 9)

Snemite akumulator. Uporabljajte samo sistemsko ustrezne stiskalne glave. REMS-ove stiskalne glave so označene tako, da črke označujejo sistem, številke pa velikost. Preberite in upoštevajte navodilo za vgradnjo in montažo proizvajalca/ponudnika uporabljenega sistema. Nikoli ne opravljajte dela s stiskalnimi glavami, ki ne ustrezajo (napačen sistem ali velikost). Tako narejene zveze bi bile neuporabne, poleg tega pa bi se stroj ali stiskalne glave lahko poškodovale.

Izbrane stiskalne glave (14) vstavite do kraja, v nasprotnem primeru jih zavrtite dokler se ne zaskočijo (krogelni zatik). Stiskalne glave in sojemalno odprtino stiskalne naprave redno čistite.

2.4. Montaža (menjava) razširjevalnih glav (16) pri REMS Akku-Ex-Press Q & E ACC in REMS Power-Ex-Press Q & E ACC (sl. 7, 8)

Izvlčite omrežni vtič oz. snemite akumulatorsko baterijo. Uporabljajte samo originalne razširjevalne glave Uponsor Quick & Easy. Preberite in upoštevajte navodilo za vgradnjo in montažo proizvajalca/ponudnika uporabljenega sistema. Nikoli ne opravljajte dela s razširjevalnimi glavami, ki ne ustrezajo (napačen sistem ali velikost). Tako narejene zveze bi bile neuporabne, poleg tega pa bi se stroj ali razširjevalne glave lahko poškodovale. Rahlo namastite konus razširjevalnega trna (18). Izbrano razširjevalno glavo privijte na napravo za razširjanje do naslona. Preberite in upoštevajte navodilo za vgradnjo in montažo proizvajalca/ponudnika uporabljenega sistema. REMS širilne glave P in Cu niso primerne za naprave za širjenje cevi REMS Akku-Ex-Press Q & E ACC in REMS Power-Ex-Press Q & E ACC in se zaradi tega ne smejo uporabljati.

Menjava naprave za širjenje cevi pri REMS Power-Ex-Press Q & E ACC
Izvlčite omrežni vtič. Odvijte napravo za širjenje cevi (15) z REMS Power-Ex-Press Q & E ACC. Privijte izbrano napravo za razširjevanje cevi do prislona in jo ročno privijte.

2.5. Montaža (menjava) širilne glave (16) pri REMS Akku-Ex-Press Cu ACC (sl. 11)

Snemite akumulatorsko baterijo. Rahlo namastite konus razširjevalnega trna. Privijte izbrano širilno glavo do prislona naprave (15). Sedaj morate razširjevalno glavo nastaviti tako, da bo stiskalno silo pogonskega stroja na koncu razširitve prevzel pogonski stroj in ne razširjevalna glava. V ta namen odvijte napravo za širjenje cevi skupaj s privito širilno glavo s pogonskega stroja. Potisni bat se naj premakne tako daleč naprej, kot je mogoče, ne da bi stroj pri tem preklopil na povratni tek. V tem položaju morate napravo za širjenje cevi skupaj s privito širilno glavo priviti na pogonski stroj tako daleč, da se bodo razširjevalne čeljusti (17) razširjevalne glave v celoti odprle. V tem položaju morate napravo za širjenje cevi zavarovati s protimatico (24).

2.6. Montaža (menjava) širilne glave (16) pri REMS Akku-Ex-Press P, REMS Akku-Ex-Press P ACC (sl. 10)

Snemite akumulatorsko baterijo. Rahlo namastite konus razširjevalnega trna (18). Privijte izbrano širilno glavo do prislona naprave (15). Uporabite samo sistemsko specifične širilne glave. Širilne glave so označene s črkami za označitev sistema stiskanja tulk in s številko za označitev velikosti. Preberite in upoštevajte navodilo za vgradnjo in montažo proizvajalca/ponudnika uporabljenega sistema. Nikoli ne razširjajte z neskladnimi širilnimi glavami (glede sistema stiskanja tulk, velikost). Zaradi tega bi spoj lahko postal neuporaben in stroj oz. širilne glave bi se lahko poškodovale.

OBVESTILO

Pazite na to, da bo potisna tulka pri postopku razširjanja imela dovolj veliko razdaljo do razširjevalne glave (16), saj bi se v nasprotnem primeru lahko razširjevalne čeljusti (17) ukrivile ali zlomile.

3. Uporaba

⚠ POZOR

V primeru daljšega skladiščenja pogonskega stroja morate na stroju pred ponovnim zagonom po skladiščenju najprej aktivirati nadtladni ventil tako, da pritisnete tipko za ponastavitev. Če nadtladni ventil običi ali deluje le s težavo, se stiskanje ne sme izvajati. Pogonski stroj morate v pregled predati v pooblaščen servisno delavnico REMS.

3.1. Radialne stiskalnice (sl. 1 do 5 in 15 do 20)

Pred vsako uporabo morate kontrolirati stiskalne klešče, stiskalne klešče Mini, stiskalni obroč in vmesne klešče Mini, še posebej stiskalno konturo (11/22) stiskalnih čeljusti (10) oz. vseh 3 stiskalnih segmentov glede na poškodbe in obrabo. Poškodovanih ali obrabljenih stiskalnih klešč, stiskalnih klešč Mini, stiskalnih obročev, vmesnih klešč in vmesnih klešč Mini ne smete več uporabljati. V nasprotnem primeru obstaja nevarnost nepravilnega stiskanja oz. nevarnost nezgod.

Pred vsako uporabo morate s pogonskim strojem in uporabljenimi stiskalnimi kleščami, stiskalnimi kleščami Mini, vstavljenim stiskalnim obročem z vmesnimi

kleščami oz. vmesnimi kleščami Mini izvesti poskusno stiskanje z vstavljenim spojnikom. Pri tem se morajo stiskalne klešče, stiskalne klešče Mini (1), stiskalni obroč (20) z vmesnimi kleščami oz. vmesnimi kleščami Mini mehansko ujemati s pogonskim strojem tako, da jih je možno pravilno zablokirati. Po končanem stiskanju je razvidno popolno zaprtje stiskalnih čeljusti (10), stiskalnih obročev (20), stiskalnih segmentov (21) tako na konici (sl. 1, in sl. 14 do 17 pri „A“), kot tudi na nasproti ležeči strani (sl. 1, in sl. 14 do 17 pri „B“). Preverite tesnost spoja (upoštevajte specifične nacionalne predpise, standarde, smernice itd.).

Če nastaja pri zapiranju klešč opazen greben na puši oz. tulki, spoj ni dober, oziroma je lahko netesen (glej 5. Motnje).

⚠ POZOR

Zaradi preprečevanja poškodb na stiskalni napravi pazite na to, da v delovnih situacijah, kot je prikazano na sl. 12 do 14, ne pride do nateganja med stiskalnimi kleščami, stiskalnimi kleščami Mini, obročem, vmesnimi kleščami, vmesne klešče Mini, fittingom in pogonskim strojem. Pri neupoštevanju obstaja nevarnost loma in kosi, ki letijo naokoli, lahko povzročijo resne poškodbe.

3.1.1. Potek dela

Z roko stisnite klešče, klešče Mini (1) tako, da jih lahko potisnete preko fittinga. Aparat s kleščami nastavite na fitting pravokotno. Klešče spustite tako, da objamejo fitting. Stroj primite za ročaj ohišja (6) in ročaj stikala (9).

Namestite stiskalni obroč (20) okoli spojnika. Vložite vmesne klešče/vmesne klešče Mini (19) v pogonski stroj in zablokirajte držalni sornik klešč, po potrebi namestite vrtljivo pušo (27), glejte 2.2. Vmesne klešče/vmesne klešče Mini (19) stisnite z roko tako daleč, da lahko namestite vmesne klešče/vmesne klešče Mini na stiskalni obroč. Spustite vmesne klešče/vmesne klešče Mini, tako da se radij/polkrogle vmesnih klešč/vmesnih klešč Mini trdno namestijo na cilindričnih valjih/krogelnih zatičih stiskalnega obroča in stiskalni obroč na stiskalni fitting. Pri vmesnih kleščah Z1 in vmesnih kleščah Mini Z1 pazite na to, da se stiskalni obroč sme namestiti le pod kotom 45°.

Pri REMS Power-Press SE morate ročico za spreminjanje smeri vrtenja (7) preklopiti na desno (predtek) in pritisniti varnostno pritisno stikalo (8). Držite pritisnjeno varnostno pritisno stikalo (8) tako dolgo, da se stiskanje konča in so stiskalne klešče oz. stiskalni obroč zaprti. Takoj izpustite varnostno tipkovno stikalo. Ročico za spreminjanje smeri vrtenja (7) preklopite na levo (povratni tek) in pritisnite stikalo (8) tako, da se bodo pritisna vretena vrnila nazaj in se bo sprožila varnostna drsna sklopka. Takoj izpustite varnostno tipkovno stikalo.

OBVESTILO

Varnostne drsne sklopke ne smete po nepotrebem obremenjevati. Varnostno tipkovno stikalo morate po zaprtju stiskalnih klešč, stiskalnega obroča oz. po vrnitvi pritisnih valjev takoj izpustiti. Varnostna drsna sklopka se obrabi, kot vsaka druga drsna sklopka. Če jo boste po nepotrebem obremenjevali, se bo hitreje kot je potrebno obrabila in se zaradi tega morda tudi uničila.

Pri stroju REMS Power-Press in REMS Akku-Press varnostno pritisno stikalo (8) držite pritisnjeno dokler niso stiskalne klešče oz. stiskalni obroč popolnoma zaprte. Le-to zaznate na podlagi akustičnega signala (poka). Povratno ročico (10) pritisnete toliko časa dokler se ni pritisno vreteno (5) vrnilo popolnoma nazaj.

Pri REMS Mini-Press ACC, REMS Mini-Press 22V ACC, REMS Akku-Press ACC, REMS Power-Press ACC in REMS Power-Press XL ACC varnostno pritisno stikalo (8) držite pritisnjeno dokler niso stiskalne klešče oz. stiskalni obroč popolnoma zaprte. Po končanem stiskanju se stroj vklopi avtomatsko v povratni tek (prisilni tek). To se naznani z akustičnim signalom (pokanje).

Z roko stisnite stiskalne klešče, stiskalne klešče Mini tako da jih lahko skupaj s pogonskim strojem potegnete s fittinga. Z roko stisnite stiskalne klešče, vmesne klešče Mini, tako da jih lahko skupaj s pogonskim strojem potegnete s fittinga. Z roko odprite stiskalni obroč, tako da ga lahko potegnete s stiskalnega fittinga.

3.1.2. Funkcijska varnost

Pri REMS Power-Press SE se stiskalni postopek konča z izpustitvijo varnostnega pritisnega stikala (8). Za mehansko varnost pogonskih strojev deluje pri obeh končnih nastavitvah pritisnih vreten tudi varnostna drsna sklopka, ki je odvisna od vrtilnega momenta. Varnostne drsne sklopke ne smete po nepotrebem obremenjevati. REMS Power-Press SE je opremljena z varnostno elektroniko, ki v primeru obremenitve odklopi pogonski stroj. Pogonski stroj je po tem praviloma spet na uporabljen, razen če varnostna elektronika ponovno izklopi pogonski stroj po končanem stiskanju. V tem primeru morate poskrbeti za preizkus/preverjanje pogonskega stroja v pooblaščen servisni delavnici REMS. Če pa se pogonski stroj izklopi pred zaključitvijo stiskanja, morate poskrbeti za to, da se bo pogonski stroj nemudoma preveril/popравil v pooblaščen servisni delavnici REMS.

REMS Power-Press in REMS Akku-Press konča postopek stiskanja avtomatsko ob akustičnem signalu (poku).

REMS Mini-Press ACC, REMS Mini-Press 22V ACC, REMS Akku-Press ACC, REMS Power-Press ACC in REMS Power-Press XL ACC konča postopek stiskanja avtomatsko ob akustičnem signalu (poku) in se vrne avtomatsko nazaj (prisilni tek).

OBVESTILO

Samo s popolnim zaprtjem stiskalnih klešč, stiskalnih klešč Mini, stiskalnih segmenta oz. stiskalnega obroča lahko zagotovite pravilno stiskanje. Po končanem stiskanju je možno opaziti popolno zaprtje stiskalnih čeljusti (10), stiskalnih obročev (20) oz. stiskalnih segmentov (21) tako na konici (sl. 1, in sl. 15 do 19 pri „A“) kot tudi na nasproti ležeči strani (sl. 1, in sl.

15 do 19 pri „B“). Če pri zapiranju stiskalnih klešč, stiskalnih klešč Mini, stiskalnih seglenta oz. stiskalnega obroča nastane razviden srh na stiskalnem tulcu, je stiskanje morda napačno oz. netesno (glej 5. Motnje).

3.1.3. Varnost pri delu

Zaradi večje varnosti pri delu je stroj opremljen z varnostnim stikalom (8). Le to omogoča, da stroj zaustavimo v trenutku ob vsakem času, še posebno seveda v primeru nevarnosti. Stroj lahko vedno in ob vsakem položaju vretena, preklopimo na povratno delovanje (vzratno smer).

3.2. Aksialne stiskalnice (sl. 6, 9)

Upoštevajte različno delovno območje aksialnih stiskalnic. Poleg tega je veljavna aktualna prodajna dokumentacija REMS, glejte tudi www.rems.de → Snemanje → Katalogi izdelkov, prospekti. Pazite na to, da boste stiskalne glave (14) vstavili v pogonski stroj tako, da se bo postopek stiskanja lahko izvedel v enemodu. V nekaterih primerih to ni možno, v tem primeru je potrebno stiskati vnaprej in nato do konca. V ta namen morate pred drugim postopkom stiskanja vtakniti stiskalno glavo ali obe stiskalni glavi zasukano za 180°, da bo med njima nastal bolj ozek razmak.

3.2.1. REMS Ax-Press 30 / Ax-Press 40 (sl. 6)

Predhodno montirano cevno zvezo pretičnih puš vstavimo v stiskalno glavo (14). Stroj držite za ročaj ohišja (6) in ročaj stikala (9), varnostno pritiskno stikalo (8) držite pritisnjeno tako dolgo, da se puša natisne na zvezo spojnika. To je razvidno tudi na podlagi akustičnega signala (poka). REMS Ax-Press 30: Po končanem stiskanju se pogonski stroj avtomatsko preklopi na povratni tek (prisilni postopek). To se naznani z akustičnim signalom (pokanje). REMS Ax-Press 40: Pritisnite vračilno tipko (13) tako dolgo, da se bodo stiskalne glave (14) premaknile do konca nazaj.

Če po zaprtju stiskalnih glav pride do izrazite reže med tulko in obrobo spojnika tulka, lahko to povzroči napako pri stiskanju oz. netesnost (glejte 5. Motnje). Preberite in upoštevajte navodilo za vgradnjo in montažo proizvajalca/ponudnika sistema stiskanja tulka, ki ga želite uporabiti.

⚠ POZOR

Nevarnost poškodbe! Nikoli ne posegajte v območje premikajočih se glav (14)!

3.2.2. REMS Ax-Press 25 ACC, REMS Ax-Press 25 L ACC (sl. 9)

Vstavite predmontirano zvezo tulka v stiskalne glave (14). Po potrebi morate pri REMS Ax-Press 25 L ACC doseči ožjo razdaljo stiskalnih glav s prestavitvijo zunanje stiskalne glave na srednji položaj glave. Držite pogonski stroj ali enoročno na držalu (9) ali z obema rokama na ročaju ohišja (6) in držalu (9). Držite varnostno pritiskno stikalo (8) tako dolgo, da se bo iztiskana tulka prilegala na zvezi cevne povezave. Nato se pogonski stroj preklopi avtomatsko na povratni tek (obvezen potek).

Če po zaprtju stiskalnih glav pride do izrazite reže med tulko in obrobo spojnika tulka, lahko to povzroči napako pri stiskanju oz. netesnost (glejte 5. Motnje). Preberite in upoštevajte navodilo za vgradnjo in montažo proizvajalca/ponudnika sistema stiskanja tulka, ki ga želite uporabiti.

Pri sistemu pretičnih puš IV so potrebne različne stiskalne glave za posamezne velikosti cevi. Preberite in upoštevajte navodilo za vgradnjo in montažo proizvajalca/ponudnika sistema stiskanja tulka, ki ga želite uporabiti.

⚠ POZOR

Nevarnost poškodbe! Nikoli ne posegajte v območje premikajočih se glav (14)!

3.3. Naprava za širjenje cevi

3.3.1. REMS Akku-Ex-Press Q & E ACC, REMS Power-Ex-Press Q & E ACC (sl. 7, 8)

Preberite in upoštevajte navodilo za vgradnjo in montažo proizvajalca/ponudnika uporabljenega sistema. Q & E obroč ustreznih velikosti potisnite na cev. Razširjevalno glavo vstavite v cev in stroj pritisnite proti cevi. Vključite stroj (8). Ko je razširjevalna glava odprta, se stroj avtomatsko vklopi v povratni tek, glava pa se ponovno zapre. Pri REMS Akku-Ex-Press Q & E ACC varnostno pritiskno stikalo (8) držite še naprej pritisnjeno tako, da stroj deluje še naprej. Pri tem rahlo zasukajte cev. Postopek širjenja ponavljajte dokler razširjevalne čeljusti (17) ne dosežejo naslona v cevi. Pri REMS Power-Ex-Press Q & E ACC spustite po vsakem postopku razširjanja varnostno pritiskno stikalo na dotik (8), nato počakajte da se razširjevalni trn popolnoma vrne, nato ponovno pritisnite stikalo na dotik (8). Tako dolgo ponavljajte postopke razširjanja, da bodo razširjevalne čeljusti do prislona potisnjeni v cevi.

3.3.2. REMS Akku-Ex-Press P (sl. 10)

Pri REMS Akku-Ex-Press P potisnite tulko preko cevi, namestite razširjevalno glavo do prislona v cev in razširjevalno glavo/pogonski stroj potisnite proti cevi. Vključite pogonski stroj (8). Pazite na to, da bo potisna tulka pri postopku razširjanja imela dovolj veliko razdaljo do razširjevalne glave, saj bi se v nasprotnem primeru lahko razširjevalne čeljusti (17) ukrivile ali zlomile. Držite varnostno pritiskno stikalo (8) tako dolgo, da se bo cev razširila. To se naznani z akustičnim signalom (pokanje). Po kratkem čakanju pritisnite za stabilizacijo razširjene cevi vračilno tipko (13) tako dolgo, da se bo razširivni trn (18) do konca zapeljal nazaj. Po potrebi razširjanje opravite večkrat. Pri tem rahlo zasukajte cev. Preberite in upoštevajte navodilo za vgradnjo in montažo proizvajalca/ponudnika uporabljenega sistema.

3.3.3. REMS Akku-Ex-Press P, REMS Akku-Ex-Press Cu ACC (sl. 10, 11)

Pri REMS Akku-Ex-Press P ACC potisnite tulko preko cevi, namestite razširjevalno glavo do prislona v cev in razširjevalno glavo/pogonski stroj potisnite proti cevi. Vključite pogonski stroj (8). Pazite na to, da bo potisna tulka pri

postopku razširjanja imela dovolj veliko razdaljo do razširjevalne glave, saj bi se v nasprotnem primeru lahko razširjevalne čeljusti (17) ukrivile ali zlomile. Držite varnostno pritiskno stikalo (8) tako dolgo, da se bo cev razširila. To se naznani tudi z akustičnim signalom (pok). Po potrebi razširjanje opravite večkrat. Pri tem rahlo zasukajte cev. Preberite in upoštevajte navodilo za vgradnjo in montažo proizvajalca/ponudnika uporabljenega sistema.

Pri REMS Akku-Ex-Press Cu ACC namestite razširjevalno glavo do prislona v cev in razširjevalno glavo/pogonski stroj potisnite proti cevi. Vključite pogonski stroj. Ko je razširjevalna glava odprta, se preklopi pogonski stroj avtomatsko na povratni tek in razširjevalna glava se ponovno zapre. Preberite in upoštevajte navodilo za vgradnjo in montažo proizvajalca/ponudnika uporabljenega sistema.

3.4. Kontrola stanja napoljenosti z zaščito pred globoko izpraznitvijo akumulatorske baterije

Vse akumulatorske stiskalnice REMS so od 2011-01-01 opremljene z elektronsko kontrolo stanja napoljenosti – dvobarvna zeleno/rdeča svetilka LED (23). LED sveti zeleno, ko je akumulatorska baterija v celoti napolnjena ali še dovolj napolnjena. LED sveti rdeče, ko je treba akumulatorsko baterijo napolniti. Če se to zgodi med stiskanjem in se postopek stiskanja tako ne dokonča, morate stiskanje dokončati z napolnjeno litij-ionsko baterijo. Če pogonskega stroja ne uporabljate, ugasne LED po ca. 2 urah, vendar spet zaveti po ponovnem vklopu pogonskega stroja.

3.5. Stopenski prikaz polnilnega stanja (26) akumulatorskih baterij Li-Ion z 21,6 V

Stopenski prikaz polnilnega stanja prikazuje polnilno stanje akumulatorske baterije s 4 LED svetilkami. Po pritisku tipke s simbolom baterije za nekaj sekund zasveti najmanj ena LED. Večje kot je število zeleno svetlečih LED svetilk, temu ustrežno to pomeni tudi večjo napoljenost akumulatorske baterije. Če sveti ena LED svetilka rdeče, morate akumulatorsko baterijo napolniti.

4. Vzdrževanje

⚠ OPOZORILO

Ne glede na vzdrževanje, ki je opisano v nadaljevanju, je treba pogonske stroje REMS skupaj z vsemi orodji (npr. stiskalnimi kleščami, stiskalnimi kleščami Mini, stiskalnimi obroči z vmesnimi kleščami, vmesne klešče Mini, stiskalnimi glavami, razširjevalnimi glavami) in pribor (npr. akumulatorske baterije, hitri polnillec) najmanj enkrat letno predložiti pooblaščenim pogodbenim servisnim delavnicam REMS v inšpekcijo in ponovitveni preizkus električnih naprav v skladu s standardom EN 62638:2010-08 (VDE 0702).

4.1. Pregled/vzdrževanje

⚠ OPOZORILO

Pred popravilom ali pred vzdrževalnimi deli je potrebno izvleči vtič iz omrežja oziroma sneti akumulator! Ta pravila sme izvajati le kvalificirano osebje.

Prenos stroja REMS Power-Press SE ne potrebuje nikakršnega servisiranja. Mehanizem prenosa se vrta v polnjenju trajne masti, zato ni potrebno nikakršno mazanje. Motor REMS Power-Press SE, REMS Power-Press, REMS Power-Press ACC, REMS Power-Press XLACC in REMS Power-Ex-Press Q & E ACC ima ogljene ščetke. Te so podvržene obrabi, zato jih je potrebno občasno zamenjati. Uporabljajte samo originalne REMS ogljene ščetke. Pogonski stroj REMS Power-Press SE ima varnostno drsno sklopko. Slednja je obrabljiva in se mora občasno kontrolirati oz. obnoviti. Pri akumulatorsko gnanih pogonskih strojih se oglikove ščetke DC-motorjev obrabijo. Slednje se ne morejo obnoviti, DC-motor se mora zamenjati. Pri vseh elektrohidravličnih pogonskih strojih se tesnilni obroči (o-obroči) obrabijo. Slednji se morajo občasno kontrolirati oz. obnoviti. Pri zmanjšani moči ali pomanjkanju olja je potrebno stroj dostaviti REMS servisu v pregled in popravilo.

OBVESTILO

Pri poškodovanih ali obrabljenih stiskalnih kleščah, stiskalnih kleščah Mini, stiskalnih obročih, vmesnih kleščah, stiskalnih glavah, razširjevalnih glavah servis ni možen.

4.2. Negovanje

⚠ OPOZORILO

Pred vzdrževalnimi deli izvlecite vtič iz omrežja, oziroma odstranite akumulator!

Stiskalne klešče, stiskalne klešče Mini, stiskalni obroči, vmesne klešče, vmesne klešče Mini, stiskalne glave in razširjevalne glave, še zlasti pa njihova sojemalna mesta vzdržujte v čistem stanju. Močno onesažene kovinske dele očistite na primer s čistilcem stroja REMS CleanM (št. izdelka. 140119), nato jih zaščitite pred rjo.

Plastične dele (na primer ohišje, akumul. baterije) čistite izključno z REMS CleanM (št. izdelka 140119) ali z blagim milom in vlažno krpo. Ne uporabljajte običajnih kuhinjskih čistil. Le-ta namreč vsebujejo preveč kemikalij, ki lahko poškodujejo plastične dele. V nobenem primeru ne uporabljajte bencina, terpentina, razredčil ali drugih podobnih sredstev za čiščenje plastičnih delov.

Pazite na to, da ne bodo tekočine v nobenem primeru prodrele v notranjost električnega orodja. Nikoli ne smete potopiti električnega orodja v tekočino.

4.2.1. Stiskalne klešče, stiskalne klešče Mini, stiskalni obroči, vmesne klešče, vmesne klešče Mini

Redno preverjajte lahkohodnost stiskalnih klešč, stiskalne klešče Mini, stiskalnih obročev in vmesnih klešč, vmesne klešče Mini. Po potrebi očistite stiskalne klešče, stiskalne klešče Mini, stiskalne obroče oz. vmesne klešče, vmesne

klešče Mini in s strojnimi oljem namažite sornike (12) stikalne čeljusti, segmente oz. vmesne čeljusti (sl. 1, 15–19), vendar ne demontirajte stikalnih klešč, stikalnih klešč Mini, obročev oz. vmesnih klešč, vmesne klešče Mini! Odstranite obloge v konturi (11). Redno preverjajte delovanje vseh stikalnih klešč, stikalnih klešč Mini, obročev in vmesnih klešč, vmesne klešče Mini s poskusnim stiskanjem z vstavljenim spojnikom. Samo s popolnim zaprtjem stikalnih klešč, stikalnih klešč Mini, stikalnih segmentov oz. stikalnega obroča lahko zagotovite pravilno stiskanje. Po končanem stiskanju možno opaziti popolno zaprtje stikalnih čeljusti (10), stikalnih obročev (20) oz. stikalnih segmentov (21) tako na konici (sl. 1, in sl. 15–19 pri „A“) kot tudi na nasproti ležeči strani (sl. 1, in sl. 15–19 pri „B“). Če pri zapiranju stikalnih klešč, stikalnih klešč Mini, stikalnih segmentov oz. stikalnega obroča nastane razviden srh na stikalnem tulcu, je stiskanje morda napačno oz. netesno (glej 5. Motnje).

Poškodovanih ali obrabljenih stikalnih klešč, stikalnih klešč Mini, obročev in vmesnih klešč, vmesne klešče Mini ne smete več uporabljati. V primeru dvoma predložite pooblaščenim servisnim delavnicam REMS pogonski stroj skupaj z vsemi stikalnimi kleščami, vmesne klešče Mini, stikalnimi kleščami Mini, obroči in vmesnimi kleščami.

5. Motnje

Zaradi preprečevanja poškodb na stikalni napravi pazite na to, da v delovnih situacijah, kot je prikazano na sl. 12 do 14, ne pride do nategovanja med stikalnimi kleščami, stikalnimi kleščami Mini, obročem, vmesnimi kleščami, fittingom in pogonskim strojem.

⚠ POZOR

V primeru daljšega skladiščenja pogonskega stroja morate na stroju pred ponovnim zagonom po skladiščenju najprej aktivirati nadtladni ventil tako, da pritisnete tipko za ponastavitev. Če nadtladni ventil obtiči ali deluje le s težavo, se stiskanje ne sme izvajati. Pogonski stroj morate v pregled predati v pooblaščen servisno delavnico REMS.

5.1. Motnja: Pogonski stroj ne deluje.

Vzrok:

- Obrabljene ogljikove ščetke.
- Priključna napeljava okvarjena (REMS Power-Press SE, REMS Power-Press, REMS Power-Press ACC, REMS Power-Press XL ACC, REMS Power-Ex-Press Q & E ACC).
- Akumulatorska baterija je prazna ali okvarjena (akumulatorski pogonski stroji REMS).
- Okvarjen pogonski stroj.

Pomoč:

- Poskrbite za to, da se bodo ogljikove ščetke oz. DC-motor zamenjali s strani kvalificiranih strokovnjakov ali v pooblaščenem servisu REMS.
- Poskrbite za to, da se bo napeljava zamenjala s strani kvalificiranih strokovnjakov ali v pooblaščenem servisu REMS.
- Napolnite akumul. baterijo s hitro polnilno napravo Li-Ion/Ni-Cd ali zamenjajte akumulatorsko baterijo.
- Poskrbite za pregled/popravilo pogonskega stroja s strani pooblaščenih servisnih delavnic REMS.

5.2. Motnja: Radialna stikalnica ne dokonča stiskanja, stikalne klešče, vmesne klešče, stikalni segment, stikalni obroč ne zapira do konca.

Vzrok:

- Pogonski stroj je prevroč (REMS Power-Press SE, REMS Power-Press, REMS Power-Press ACC, REMS Power-Press XL ACC).
- Obrabljene ogljikove ščetke.
- Drsna sklopka okvarjena (REMS Power-Press SE).
- Akumulatorska baterija je prazna ali okvarjena (akumulatorski pogonski stroji REMS).
- Okvarjen pogonski stroj.
- Vstavljene napačne stikalne klešče, stikalne klešče Mini, napačni stikalni obroč (stikalna kontura, velikost) ali vstavljene napačne vmesne klešče, vmesne klešče Mini.
- Težkohodnost ali obraba stikalnih klešč, stikalnih klešč Mini, stikalnega obroča, vmesnih klešč, vmesne klešče Mini.

Pomoč:

- Pustite, da se pogonski stroj ca. 10 minut ohladi.
- Poskrbite za to, da se bodo ogljikove ščetke oz. DC-motor zamenjali s strani kvalificiranih strokovnjakov ali v pooblaščenem servisu REMS.
- Poskrbite za pregled/popravilo drsne sklopke s strani pooblaščenih servisnih delavnic REMS.
- Napolnite akumul. baterijo s hitro polnilno napravo Li-Ion/Ni-Cd ali zamenjajte akumulatorsko baterijo.
- Poskrbite za pregled/popravilo pogonskega stroja s strani pooblaščenih servisnih delavnic REMS.
- Preverite napis na stikalnih kleščah, stikalnih kleščah Mini, stikalnem obroču, vmesnih kleščah, vmesne klešče Mini in ga po potrebi zamenjajte.
- Stikalnih klešč, stikalnih klešč Mini, stikalnega obroča, vmesnih klešč, vmesne klešče Mini ne smete več uporabljati! Očistite stikalne klešče, stikalne klešče Mini, stikalni obroč in jih nalahko namastite s strojnimi oljem ali jih nadomestite z novimi.

5.3. Motnja: REMS Power-Press SE se ponovno po dokončanju stiskanja izklopi.

Vzrok:

- Okvarjen pogonski stroj.

Pomoč:

- Poskrbite za pregled/popravilo pogonskega stroja s strani pooblaščenih servisnih delavnic REMS.

5.4. Motnja: Pri zaprtju stikalnih klešč, stikalnih klešč Mini, stikalnega obroča, nastane velik srh na stikalni tulki.

Vzrok:

- Poškodovane ali obrabljene stikalne klešče, stikalne klešče Mini, stikalni obroč, stikalni segmenti oz. stikalna kontura.
- Vstavljene napačne stikalne klešče, stikalne klešče Mini, napačni stikalni obroč (stikalna kontura, velikost) ali vstavljene napačne vmesne klešče, vmesne klešče Mini.
- Neustrezna uskladitev stikalne tulke, cevi in oporne tulke.

Pomoč:

- Nadomestite stikalne klešče, stikalne klešče Mini, stikalni obroč z novimi/novimi.
- Preverite napis na stikalnih kleščah, stikalnih kleščah Mini, stikalnem obroču, vmesnih kleščah, vmesne klešče Mini in ga po potrebi zamenjajte.
- Preverite kompatibilnost stikalne tulke, cevi in oporne tulke. Preberite navodilo za vgradnjo in montažo proizvajalca/ponudnika sistema stikalnega fittinga, ki ga želite tiskati in po potrebi kontaktirajte proizvajalca/ponudnika.

5.5. Motnja: Zapiranje pri stiskalnih čeljustih pri neobremenjenih stiskalnih kleščah, stiskalnih kleščah Mini pri „A“ in „B“ (sl. 1) je zamaknjeno.

Vzrok:

- Stiskalne klešče, vmesne klešče so padle na tla, potisna vzmet se je zapognila.
- Razširitev predolga.
- Cev se je potisnila preveč daleč na oporno tulko spojnika potisnih tulk.

Pomoč:

- Odnesite stiskalne klešče, stiskalne klešče Mini v pregled v pooblaščen servis REMS.
- Preverite, ali ste uporabili pravilno razširjevalno glavo. Cev se je večkrat razširila, upoštevajte navodilo za vgradnjo in montažo proizvajalca/ponudnika sistema stiskanja tulk, ki ga želite stiskati.
- Preverite, ali ste uporabili pravilno razširjevalno glavo. Cev se je večkrat razširila, upoštevajte navodilo za vgradnjo in montažo proizvajalca/ponudnika sistema stiskanja tulk, ki ga želite stiskati.

5.6. Motnja: Med aksialnim stiskanjem se cev stisne med potisno tulko in fitting zvezo.

Vzrok:

- Razširitev predolga.
- Cev se je potisnila preveč daleč na oporno tulko spojnika potisnih tulk.
- Vstavljena napačna razširjevalna glava (sistem stiskanja tulk, velikost).
- Vstavljena napačna razširjevalna glava (sistem stiskanja tulk, velikost).
- Neustrezna uskladitev potisne tulke, cevi in oporne tulke.

Pomoč:

- Preverite, ali ste uporabili pravilno razširjevalno glavo. Cev se je večkrat razširila, upoštevajte navodilo za vgradnjo in montažo proizvajalca/ponudnika sistema stiskanja tulk, ki ga želite stiskati.
- Preverite, ali ste uporabili pravilno razširjevalno glavo. Cev se je večkrat razširila, upoštevajte navodilo za vgradnjo in montažo proizvajalca/ponudnika sistema stiskanja tulk, ki ga želite stiskati.
- Zamenjajte razširjevalno glavo.
- Zamenjajte razširjevalno glavo.
- Preverite kompatibilnost potisne tulke, cevi in oporne tulke, upoštevajte navodilo za vgradnjo in montažo proizvajalca/ponudnika sistema stiskanja tulk, ki ga želite stiskati.

5.7. Motnja: Pri aksialnih stiskalnicah ostane pri zaprtju stiskalnih glav jasna reža med tulko in obrobo fittinga.

Vzrok:

- Cev med tulko in obrobo fittinga je stisnjena, glejte 5.5.
- Vstavljena napačna stiskalna glava (sistem stiskanja tulk, velikost).
- Akumulatorska baterija je prazna ali okvarjena (akumulatorski pogonski stroji REMS).
- Okvarjen pogonski stroj.

Pomoč:

- Preverite, ali ste uporabili pravilno razširjevalno glavo. Cev se je večkrat razširila, upoštevajte navodilo za vgradnjo in montažo proizvajalca/ponudnika sistema stiskanja tulk, ki ga želite uporabiti.
- Zamenjajte stiskalno glavo.
- Napolnite akumul. baterijo s hitro polnilno napravo Li-Ion/Ni-Cd, zamenjajte akumulatorsko baterijo.
- Poskrbite za pregled/popravilo pogonskega stroja s strani pooblaščen servisne delavnice REMS.

5.8. Motnja: Razširjevalec ne dokonča razširitve, razširjevalna se ne odpre do konca.

Vzrok:

- Pogonski stroj pregret (REMS Power-Ex-Press Q & E ACC)
- Obrabljene ogljikove ščetke (REMS Power-Ex-Press Q & E ACC)
- Akumulatorska baterija je prazna ali okvarjena (akumulatorski pogonski stroji REMS).
- Okvarjen pogonski stroj.
- Vstavljena napačna razširjevalna glava (sistem stiskanja tulk, velikost).
- Težkohodnost razširjevalne glave ali okvara.
- Razširjevalna priprava je napačno nastavljena (REMS Akku-Ex-Press Cu ACC).
- Razmak potisne tulke k razširjevalni glavi je premajhen.

Pomoč:

- Pustite, da se pogonski stroj ca. 10 minut ohladi.
- Poskrbite za to, da se bodo ogljikove ščetke oz. DC-motor zamenjali s strani kvalificiranih strokovnjakov ali v pooblaščenem servisu REMS.
- Napolnite akumul. baterijo s hitro polnilno napravo Li-Ion/Ni-Cd ali zamenjajte akumulatorsko baterijo.
- Poskrbite za pregled/popravilo pogonskega stroja s strani pooblaščen servisne delavnice REMS.
- Zamenjajte razširjevalno glavo.
- Razširjevalne glave ne smete naprej uporabljati! Očitite razširjevalno glavo in jo s strojnimi oljem nalahno namastite ali zamenjajte.
- Ponovno nastavite razširjevalno glavo, glejte 2.5.
- Povečajte razmak potisne tulke k razširjevalni glavi.

6. Odstranitev odpadkov

Pogonskih strojev, akumul. baterij in hitro polnilnih naprav po zaključku uporabe ne smete odvreči med hišne odpadke. Obvezno jih je ustrezno odstraniti med odpadke v skladu z veljavno zakonodajo. Litijeve baterije in pakete akumulatorskih baterij vseh sistemov baterij se smejo odstraniti med odpadke izključno v izpraznjenem stanju, oz. v primeru, da niso popolnoma izpraznjene, je treba vse kontakte prekriti, npr. z izolacijskim trakom.

7. Garancija proizjalca

Garancijska doba znaša 12 mesecev po izročitvi novega proizvoda prvemu uporabniku. Čas izročitve je potrebno dokazati z vročitvijo originalne nakupne dokumentacije po pošti, ki mora vsebovati podatke o datumu nakupa in oznako proizvoda. Vse v garancijski dobi ugotovljene okvare, ki so nastale zaradi dokazanih napak pri proizvodnji ali napak materiala, se odpravijo brezplačno. Garancijska doba se z odstranitvijo napak ne podaljša in ne obnovi. Iz garancije so izključene škode zaradi običajne obrabe, nestrokovnega ravnanja ali zlorabe, neupoštevanja navodil za uporabo, neprimernih obratnih sredstev, prekomerne preobremenitve, nenamenske uporabe, lastnih ali tujih posegov in zaradi drugih razlogov, za katera REMS ni odgovoren.

Garancijske storitve se lahko opravijo samo v pooblaščen pogodbeni servisni delavnici REMS. Reklamacije se priznajo samo v primeru, da se proizvod dostavi pooblaščen pogodbeni servisni delavnici REMS brez predhodno opravljenih posegov in v nerazstavljenem stanju. Zamenjani proizvodi in njihovi deli ostanejo v lasti podjetja REMS.

Prevozne stroške za prevoz tja in nazaj nosi uporabnik.

Zakonite pravice uporabnikov, zlasti njihovo zagotavljanje pravic pri napakah do prodajalca, s to garancijo ostanejo nedotaknjene. Garancija proizvajalca velja samo za nove proizvode, ki se so kupili v Evropski uniji, na Norveškem ali v Švici in se tam tudi uporabljajo.

Za to garancijo velja nemško pravo z izključitvijo Dunajske konvencije o mednarodni prodaji blaga (CISG).

8. Podaljšanje garancije proizvajalca na 5 let.

Pri pogonskih strojih, ki so navedeni v tem navodilu za obratovanje obstaja možnost, da se v roku 30 dni od predaje prvemu uporabniku garancijska doba gornje proizvajalčeve garancije podaljša na 5 let, in sicer z registracijo pogonskega stroja pod www.rems.de/service. Pravice iz podaljšanja proizvajalčeve garancije se lahko uveljavljajo izključno s strani registriranih prvih uporabnikov pod pogojem, da se tablica o zmožljivosti na pogonskem stroju ne odstrani ali spremeni in so podatki dobro berljivi. Pravic ni mogoče prenesti.

9. Seznami nadomestnih delov

Za sezname nadomestnih delov glejte na www.rems.de → Downloads → Parts lists.

Traducere manual de utilizare original

Pentru cleștii de presare REMS și REMS Mini, inelele de presare REMS cu adaptor, capetele de presare REMS, capetele de expandat REMS pentru diverse sisteme de fittinguri se aplică instrucțiunile de utilizare din documentația comercială REMS, vezi și www.rems.de → Downloads → Produktkataloge, -prospekte. În cazul în care furnizorul de sistem va schimba componentele sistemului de fittinguri sau va aduce noi componente pe piață este obligatorie consultarea firmei REMS (pe fax +49 7151 17 07 - 110 sau pe e-mail info@rems.de) cu privire la posibilitatea de folosire a acestora. Sub rezerva oricăror modificări ulterioare.

Fig. 1–20

1 Clește de presare / Clește de presare Mini	16 Cap de lărgire 17 Bacuri de lărgire
2 Bolți de prindere a cleștelui	18 Dorn de lărgire
3 Șină de contact / buton	19 Clește adaptor / Clește adaptor Mini
4 Știft de blocare / zăvor	20 Inel de strângere
5 Role de presare	21 Segment de strângere
6 Mănerul carcasei	22 Contur de strângere (inel, resp. segmente de strângere)
7 Pârghia direcției de rotație	23 Indicator de încărcare
8 Buton reversibil de siguranță	24 Contrapiuliță
9 Măner de comandă	25 Acumulator
10 Bac de presare	26 Indicator gradat de încărcare acumulator (REMS Mini-Press 22V ACC)
11 Contur de presare (clește de presare)	27 Manșon rotativ (REMS Power-Press XL ACC)
12 Bolț	
13 Tastă de întoarcere	
14 Capete de presare	
15 Dispozitiv de lărgire	

Instrucțiuni generale de siguranță

⚠ AVERTIZARE

Citiți toate instrucțiunile de siguranță și de utilizare, schemele și datele tehnice date pentru scula electrică de față. Nerespectarea instrucțiunilor de mai jos poate conduce la electrocutări, incendii și/sau accidente grave.

Păstrați toate instrucțiunile de siguranță și de utilizare pentru consultarea ulterioară.

Termenul "sculă electrică" folosit în instrucțiunile de siguranță se referă la sculele electrice conectate la rețeaua electrică (cu cablu de alimentare) și la sculele electrice cu acumulator (fără cablu de alimentare).

1) Securitatea muncii

- a) **Mențineți zona de lucru curată și asigurați iluminarea corespunzătoare.** Dezordinea și iluminarea necorespunzătoare a zonei de lucru pot genera accidente.
- b) **Nu lucrați cu sculele electrice în medii în care există risc de explozie, determinat în special de prezența lichidelor, gazelor sau pulberilor inflamabile.** Sculele electrice produc scântei care pot aprinde praful sau vaporii.
- c) **Nu lăsați copiii sau alte persoane în zona în care se lucrează cu scula electrică.** Distragerea atenției poate provoca pierderea controlului asupra mașinii.

2) Securitatea electrică

- a) **Fișa de conectare a sculei electrice trebuie să fie adecvată prizei.** În niciun caz nu este permisă modificarea fișei. Nu folosiți adaptoare pentru fișele de conectare la sculele electrice prevăzute cu împământare de protecție. Fișele de conectare nemodificate și prizele adecvate reduc riscul unei electrocutări.
- b) **Evitați contactul cu suprafețele împământate, cum ar fi conductele, caloriferele, mașinile de gătit și frigiderule.** Riscul de electrocutare crește în cazul în care corpul atinge direct obiectele împământate.
- c) **Feriți sculele electrice de ploaie și umiditate.** Pătrunderea apei în scula electrică crește riscul unei electrocutări.
- d) **Nu utilizați cablul de alimentare în scopuri pentru care nu a prevăzut, cum ar fi pentru transportul și ridicarea sculei electrice sau pentru a scoate fișa din priză.** Feriți cablul de alimentare de căldură, ulei, obiecte ascuțite sau de piesele aparatului aflate în mișcare. Cablurile deteriorate sau încălțite cresc riscul unei electrocutări.
- e) **Dacă lucrați cu scula electrică în aer liber, folosiți exclusiv prelungitoare speciale pentru exterior.** Utilizarea unui prelungitor special prevăzut pentru exterior diminuează riscul unei electrocutări.
- f) **Dacă nu poate fi evitată utilizarea sculei electrice în mediu umed, folosiți un dispozitiv de protecție la curenți reziduali diferențiali.** Utilizarea unui dispozitiv de protecție la curenți reziduali diferențiali reduce riscul unei electrocutări.

3) Siguranța persoanelor

- a) **Lucrați cu prudență, acordați maximă atenție operației pe care tocmai o executați și procedați cu rațiune în timpul folosirii unei scule electrice.** Nu utilizați sculele electrice atunci când sunteți obosit sau vă aflați sub influența drogurilor, alcoolului sau medicamentelor. Un singur moment de neatenție în timpul utilizării scule electrice poate conduce la vătămări corporale grave.
- b) **Purtați echipamentul de protecție personală, respectiv purtați permanent ochelarii de protecție.** Purtarea echipamentului de protecție personală adecvat tipului de sculă electrică și domeniului de utilizare, cum ar fi masca pentru protecție contra prafului, încălțăminte de protecție cu talpă antiderapantă, casca de protecție sau casca antifonică reduce riscul accidentărilor.
- c) **Preveniți punerea în funcțiune accidentală a sculelor electrice.** Înainte de a conecta scula la rețeaua electrică și/sau acumulator, de a o ridica sau

deplasa, asigurați-vă că este decuplată. Dacă în timp ce transportați scula electrică țineți degetul pe comutator sau conectați scula la alimentarea cu energie electrică, se pot produce accidente.

- d) **Înainte de a porni scula electrică, îndepărtați sculele folosite la reglaje sau cheile fixe.** Sculele sau cheile lăsate într-o piesă care se rotește pot produce accidente.
- e) **Evitați munca într-o poziție anormală a corpului. Asigurați-vă o poziție stabilă și mențineți-vă permanent echilibrul.** Astfel puteți controla mai bine scula electrică în situații neașteptate.
- f) **Purtați îmbrăcăminte adecvată. Nu purtați îmbrăcăminte largă sau bijuterii.** Feriți-vă părul, îmbrăcăminte și mânușile de piesele aflate în mișcare. Îmbrăcăminte lejeră, bijuteriile sau părul lung pot fi prinse în piesele aflate în mișcare.
- g) **Dacă pot fi montate dispozitive pentru aspirarea și colectarea prafului, asigurați-vă că acestea sunt conectate și utilizate corect.** Folosirea unei instalații de aspirare a prafului poate reduce pericolele cauzate de praf.
- h) **Nu vă credeți mereu în siguranță și nu neglijați normele de securitate date pentru sculele electrice, chiar dacă le cunoașteți la perfecție după ce ați folosit scula electrică o anumită perioadă de timp.** Neatenția în timpul lucrului poate produce în cel mai scurt timp cele mai grave accidente.

4) Utilizarea și manipularea sculelor electrice

- a) **Nu suprasolicitați aparatul. Utilizați scula electrică adecvată lucrării pe care o executați.** Cu scula electrică adecvată veți lucra mai bine și mai sigur în limitele de putere indicate.
- b) **Nu utilizați scule electrice cu butoane defecte.** O sculă electrică care nu mai poate fi pornită sau oprită devine periculoasă, trebuind reparată.
- c) **Înainte de a regla aparatul, de a schimba accesoriile sau de a-l depune în magazie, scoateți fișa de conectare din priză și/sau acumulatorul.** Această măsură de precauție împiedică pornirea accidentală a sculei electrice.
- d) **Nu lăsați sculele electrice neutilizate la îndemâna copiilor.** Interziceți utilizarea aparatului de către persoanele care nu sunt familiarizate cu folosirea acestuia sau care nu au citit aceste instrucțiuni. Sculele electrice devin periculoase dacă sunt utilizate de persoane fără experiență.
- e) **Întrețineți scula electrică cu atenție.** Verificați dacă piesele mobile funcționează ireproșabil sau sunt înțepenite, dacă există piese rupte sau deteriorate, respectiv dacă este afectată funcționarea sculei electrice. Înainte de utilizare dispuneți repararea pieselor deteriorate. Multe accidente sunt cauzate de scule electrice întreținute necorespunzător.
- f) **Mențineți sculele așchietoare ascuțite și curate.** Sculele așchietoare atent întreținute, cu muchii ascuțite se înțepenesc mai rar și sunt mai ușor de utilizat.
- g) **Utilizați sculele electrice, accesoriile, sculele din dotare etc. conform acestor instrucțiuni.** Țineți cont în aceste cazuri de condițiile de lucru și de operația care trebuie executată. Folosirea sculelor electrice în alte scopuri decât cele prevăzute în instrucțiuni poate conduce la situații periculoase.
- h) **Curățați mânerul de ulei și grăsimi.** Mănerul alunecos împiedică utilizarea în siguranță a sculei electrice și controlul asupra acesteia în situații neprevăzute.

5) Utilizarea și manipularea sculelor cu acumulator

- a) **Încărcați acumulatorul numai cu încărcătoare recomandate de producător.** Un încărcător care se folosește pentru alte acumulatori decât cele pentru care a fost proiectat, este expus pericolului de incendiu.
- b) **Folosiți sculele electrice numai cu tipul de acumulator prevăzute pentru acestea.** Utilizarea acestora cu alte tipuri de acumulatori poate conduce la accidentări și prezintă pericol de incendiu.
- c) **Feriți acumulatorii neutilizate de agrafele de birou, monede, chei, cui, șuruburi și alte obiecte metalice mărunte care le-ar putea șunta bornele.** Un scurtcircuit între bornele acumulatorului poate provoca arsuri sau incendiu.
- d) **În cazul utilizării incorecte, se poate scurge lichidul din acumulator.** Evitați contactul cu acest lichid. În cazul contactului accidental, clătiți zona afectată cu apă. Dacă lichidul intră în ochi, apelați suplimentar la asistență medicală. Lichidul scurs din acumulator poate duce la iritarea pielii sau la arsuri.
- e) **Nu folosiți acumulatori defecte sau modificați.** Acumulatorii defecte sau modificați pot avea reacții neașteptate, provocând astfel incendii, explozii sau alte accidente.
- f) **Nu expuneți acumulatorii la foc sau temperaturi ridicate.** Focul sau temperaturile de peste 130 °C (265 °F) pot provoca explozia acumulatorilor.
- g) **Respectați toate instrucțiunile referitoare la încărcare și niciodată nu încărcați acumulatorul sau sculele cu acumulator în alt domeniu de temperaturi decât cel indicat în manualul de utilizare.** Încărcarea incorectă sau încărcarea într-un domeniu de temperaturi inadmis pot distruge acumulatorul, crescând riscul de incendiu.

6) Service

- a) **Repararea sculei electrice este permisă numai specialiștilor, folosind exclusiv piese de schimb originale.** Astfel se asigură menținerea securității în exploatarea a mașinii.
- b) **Să nu efectuați niciodată lucrări de întreținere la acumulatorii deteriorați.** Toate lucrările de întreținere privind acumulatorii trebuie efectuate exclusiv de către producător sau de unitățile de servicii clienți autorizate.

Instrucțiuni de siguranță pentru prese

⚠ AVERTIZARE

Citiți toate instrucțiunile de siguranță și de utilizare, schemele și datele tehnice date pentru scula electrică de față. Nerespectarea instrucțiunilor de mai jos poate conduce la electrocutări, incendii și/sau accidente grave.

Păstrați toate instrucțiunile de siguranță și de utilizare pentru consultarea ulterioară.

- **Țineți bine scula electrică în timpul lucrului de mânerul exterior (6) și de mânerul cu buton (9) și luați o poziție de lucru stabilă. Scula electrică generează o forță de presare foarte mare. Scula electrică este controlată mai bine dacă se folosesc ambele mâini. Lucrați cu atenție sporită. Nu lăsați copiii sau alte persoane în zona în care se lucrează cu scula electrică.**
- **Nu atingeți piesele aflate în mișcare din zona de presare/expandare. Pericol de accidentare la degete sau mână!**
- **Este interzisă folosirea preselor radiale dacă bolțul de imobilizare a cleștelui (2) nu este înzăvorât. Pericol de rupere a sculelor și de producere a unor accidente grave din cauza pieselor proiectate în jur cu mare viteză.**
- **Fixați pe fitting presa radială cu cleștele de presare standard sau Mini sau cu inelul de presare cu adaptor perpendicular pe axa țevii. Dacă presa radială va fi fixată oblic pe axa țevii, datorită forțelor de presare aceasta se va îndrepta spre poziția perpendiculară spre axă. În acest moment apare pericolul de strivire a mâinilor sau altor membre ale corpului și de rupere a pieselor, bucățile de material proiectate în jur cu viteză mare devenind foarte periculoase.**
- **Porniți presa radială numai după ce a fost montat cleștele de presare standard sau Mini sau inelul de presare cu adaptor. Nu porniți presa decât pentru executarea unei îmbinări presate. În lipsa rezistenței opuse de fittingul presat, motorul, cleștele de presare standard sau Mini sau inelul de presare cu adaptor vor fi solicitate inutil la sarcini extreme.**
- **Înainte de a folosi clești de presare, inele de presare cu adaptor (bacuri de presare, bucle de presare cu adaptor) provenite de la alți furnizori, verificați dacă acestea sunt compatibile cu presele radiale REMS. Cleștii de presare, inelele de strângere cu clește adaptor provenite de la alți furnizori pot fi folosite cu REMS Power-Press SE, REMS Power-Press, REMS Power-Press ACC, REMS Akku-Press și REMS Akku-Press ACC, dacă acestea sunt prevăzute pentru o forță de avans de 32 kN, dacă sunt compatibile mecanic cu mașina de acționare REMS, dacă pot fi blocate corespunzător și dacă, la sfârșitul duratei de exploatare resp. în cazul suprasolicitării se rup fără niciun pericol, cum ar fi în cazul bucăților din bacurile de presare ar fi proiectate în jur. Se recomandă folosirea exclusivă a cleștilor de presare și inelelor de strângere cu clește adaptor prevăzute cu un factor de siguranță $\geq 1,4$ împotriva ruperii permanente, cu alte cuvinte, care rezistă până la o forță de avans de 45 kN, în condițiile în care forța necesar este de 32 kN. Citiți și respectați în plus și instrucțiunile de utilizare și de siguranță date de producătorul/furnizorul cleștilor de strângere și a inelelor de strângere cu adaptor și instrucțiunile de montaj ale producătorului/furnizorului sistemului de fittinguri presate, respectând și restricțiile eventual prevăzute în aceste documentații. În cazul nerespectării acestor reguli apare pericolul ruperii sculelor și a producerii unor accidente grave din cauza pieselor proiectate în jur cu mare viteză.**
- **Cleștii de presare și inelele de presare cu adaptor (bacuri de presare, bucle de presare cu adaptor) provenite de la alți furnizori nu sunt autorizate de REMS pentru presele REMS Power-Press E.**
- **Folosiți presa axială numai după ce capetele de presare au fost introduse până la capăt. În cazul nerespectării acestor reguli apare pericolul ruperii sculelor și a producerii unor accidente grave din cauza pieselor proiectate în jur cu mare viteză.**
- **Poziționați manșonul rotativ (27) al Power-Press XL ACC conform cleștelui de presare/cleștelui adaptor folosit, vezi 2.2. Pericol de accident!**
- **Verificați dacă au fost înșurubate corect capetele de presare în dispozitivul de expandare. În cazul nerespectării acestor reguli apare pericolul ruperii sculelor și a producerii unor accidente grave din cauza pieselor proiectate în jur cu mare viteză.**
- **Folosiți cleștii de presare standard și Mini, inelele de presare, adaptoarele, capetele de presare și de expandare numai dacă se află în perfectă stare. Cleștii de presare standard și Mini, inelele de presare, adaptoarele, capetele de presare și de expandare defecte se pot bloca sau rupe, resp. îmbinarea presate nu se va putea executa corespunzător. Este interzisă recondiționarea cleștilor de presare standard și Mini, inelelor de presare, adaptoarelor, capetelor de presare și de expandare defecte. În cazul nerespectării acestor reguli apare pericolul ruperii sculelor și a producerii unor accidente grave din cauza pieselor proiectate în jur cu mare viteză.**
- **Scoateți cablul din priză, resp. acumulatorul înainte de a monta/demonta cleștii de presare standard și Mini, inelele de presare, adaptoarele, capetele de presare și de expandare. Pericol de accidentare!**
- **Respectați instrucțiunile de întreținere date pentru scula electrică și pentru cleștii de presare standard și Mini, inelele de presare, adaptoarele, capetele de presare și de expandare. Respectarea instrucțiunilor de întreținere va avea un efect pozitiv asupra duratei de viață a sculei electrice, cleștilor de presare, cleștilor de presare mini, inelelor de strângere, adaptoarelor, capetelor de presare și capetelor de expandare.**
- **Verificați regulat starea cablului de alimentare al sculei electrice și a prelungitoarelor de la scula electrică. Solicitați unui specialist sau unui atelier autorizat REMS să schimbe cablurile defecte.**
- **Nu lăsați scula electrică la îndemâna persoanelor nepregătite corespunzător. Persoanele tinere pot folosi această sculă electrică numai dacă au împlinit vârsta de 16 ani, dacă aceste lucrări sunt necesare pentru pregătirea lor profesională și numai dacă se află sub supravegherea unui specialist.**
- **Copiii și persoanele care, din cauza unor deficiențe de natură fizică, psihică sau senzorială sau din cauza lipsei de experiență și cunoștințe în domeniu, nu sunt în stare să folosească în siguranță echipamentul electric, le este interzisă utilizarea acestuia fără supraveghere sau fără să fi participat în prealabil la un instructaj organizat de o persoană responsabilă. În caz contrar există un pericol de folosire incorectă a mașinii și de vătămări corporale.**
- **Folosiți exclusiv prelungitoare omologate și marcate corespunzător, cu o secțiune transversală dimensionată suficient. Folosiți prelungitoare cu o**

lungime maximă de 10 m și o secțiune transversală de 1,5 mm² sau de 10 – 30 m, cu secțiune transversală de 2,5 mm².

Instrucțiuni de siguranță pentru acumuloare

⚠️ AVERTIZARE

Citiți toate instrucțiunile de siguranță și de utilizare, schemele și datele tehnice date pentru scula electrică de față. Nerespectarea instrucțiunilor de mai jos poate conduce la electrocutări, incendii și/sau accidente grave.

Păstrați toate instrucțiunile de siguranță și de utilizare pentru consultarea ulterioară.

- **Nu folosiți acumulatorul decât pentru sculele electrice REMS. Numai în acest caz, acumulatorul va fi ferit de suprasarcini periculoase.**
- **Folosiți numai acumuloare originale REMS, cu tensiunea dată pe plăcuța de identificare. Utilizarea altor tipuri de acumuloare poate provoca accidente și incendii din cauza explodării acumuloarelor.**
- **Folosiți acumulatorul și încărcătorul rapid numai în domeniul de temperaturi date.**
- **Încărcați acumuloarele REMS numai în încărcătorul rapid REMS. Pericol de incendiu în cazul folosirii unui încărcător necorespunzător.**
- **Încărcați acumulatorul în încărcătorul rapid REMS înainte de a-l folosi prima dată, pentru a putea beneficia de întreaga putere a acestuia. Acumuloarele sunt inițial doar parțial încărcate.**
- **Introduceți acumulatorul fără să-l forțați în aparat și fără a-l înclina. În caz contrar, pericol de deformare a contactelor și de defectare a acumulatorului.**
- **Evitați expunerea acumuloarelor la căldură excesivă, soare, foc și umezeală. În caz contrar, pericol de explozie și incendiu.**
- **Nu folosiți acumuloarele în atmosfere potențial explozive, de exemplu, în spații umede, în apropierea gazelor, a soluțiilor, pulberilor și vaporilor inflamabili. În caz contrar, pericol de explozie și incendiu.**
- **Nu desfaceți acumulatorii și nu aduceți modificări constructive acestora. În caz contrar, pericol de explozie și incendiu din cauza scurtcircuitelor.**
- **Nu folosiți acumuloare cu carcasa sau contacte defecte. Din acumuloarele defecte sau folosite necorespunzător se pot degaja vapori. Vaporii irită căile respiratorii. Aerisiți încăperea și consultați un medic dacă e cazul.**
- **În cazul folosirii necorespunzătoare a acumulatorului, acesta pierde lichid. Nu atingeți lichidul respectiv. Lichidul scurs din acumulator poate duce la iritarea pielii sau la arsuri. La contactul cu acest lichid, pielea se va spăla imediat cu apă. Dacă lichidul a pătruns în ochi, consultați un medic.**
- **Respectați instrucțiunile de siguranță de pe acumulator și încărcătorul rapid.**
- **Feriți acumuloarele neutilizate de agrafele de birou, monede, chei, cui, șuruburi și alte obiecte metalice mărunte, care le-ar putea șunta bornele. În caz contrar, pericol de explozie și incendiu din cauza scurtcircuitelor.**
- **Scoateți acumulatorul din scula electrică, dacă aceasta nu va mai fi folosită o perioadă mai lungă. Feriți contactele acumulatorului de scurtcircuit, folosind de ex. un capac. În caz contrar apare riscul de scurgere a lichidului din acumuloare.**
- **Acumuloarele defecte nu se vor arunca la deșeurile menajere, obișnuite. Predați acumuloarele defecte la atelierele de servicii pentru clienți autorizate de compania REMS sau la punctele cunoscute de reciclare. Respectați prevederile legale în vigoare. Vezi și 6. Eliminarea.**
- **Nu lăsați acumuloarele la îndemâna copiilor. Acumuloarele înghițite periclită viața, solicitați imediat asistență medicală.**
- **Evitați contactul cu acumuloarele din care s-a scurs lichidul. Lichidul scurs poate duce la iritarea pielii sau la arsuri. La contactul cu acest lichid, pielea se va spăla imediat cu apă. Dacă lichidul a pătruns în ochi, consultați un medic.**
- **Scoateți acumuloarele consumate din scula electrică. Astfel se va diminua riscul cauzat de scurgerea lichidului din acumuloare.**
- **Niciodată nu reincărcați, nu desfaceți și nu aruncați bateriile în foc, respectiv nu produceți un scurtcircuit. Bateriile pot declanșa un incendiu și se pot sparge. Pericol de vătămare corporală.**

Legendă simboluri

⚠️ AVERTIZARE

Pericol cu grad de risc mediu, care, dacă nu este respectat, poate avea ca urmare un accident grav (irreversibil) sau mortal.

⚠️ ATENȚIE

Pericol cu grad de risc redus, care, dacă nu este respectat, poate avea ca urmare un accident moderat (reversibil).

NOTĂ

Daune materiale, fără instrucțiuni de siguranță! Nu există pericol de accident.



Citiți manualul de utilizare înainte de a pune în funcțiune aparatul



Folosiți ochelarii de protecție



Folosiți casca antifonică



Aparat electric cu tip de protecție II



Reciclare ecologică



Marcaj de conformitate „CE”

1. Date tehnice

Utilizarea corespunzătoare

AVERTIZARE

Presele radiale REMS sunt prevăzute pentru execuția îmbinărilor presate din toate sistemele de fittinguri uzuale.

Capetele de debitare REMS sunt prevăzute pentru debitarea țelilor filetate din clasa de rezistență max. 4.8 (400 N/mm²).

Cleștele REMS pentru cabluri este prevăzută pentru tăierea cablurilor electrice de ≤ 300 mm² (Ø 30 mm).

Presele axiale REMS sunt prevăzute pentru execuția îmbinărilor cu bușe de presare. Expansorul REMS pentru țevi este prevăzută pentru expandarea și calibrarea țelilor. Acumulatorii REMS sunt prevăzute pentru alimentarea cu curent a mașinilor de acționare REMS și a lămpilor REMS cu LED-uri. Verificați tensiunea de la bornele acumulatorilor.

Încărcătoarele rapide sunt prevăzute pentru încărcarea acumulatorilor REMS.

Folosirea sculelor în orice alt scop este necorespunzătoare, fiind deci interzisă.

1.1. Produse furnizate

Prese radiale/expandoare radiale cu acționare electrică: mașina de acționare, instrucțiuni de utilizare, trusă metalică.

Prese/expandoare cu acumulator: mașina de acționare, acumulator Li-Ion/Ni-Cd, încărcător rapid Li-Ion/Ni-Cd, instrucțiuni de utilizare, trusă metalică.

1.2. Număr articol

Mașină de antrenare REMS Power-Press SE	572101
Mașină de antrenare REMS Power-Press	577001
Mașină de antrenare REMS Power-Press ACC	577000
REMS Power-Press XL ACC	579000
Mașină de antrenare REMS Mini-Press ACC Li-Ion	578001
Mașină de antrenare REMS Mini-Press 22 V ACC Li-Ion	578002
Mașină de antrenare REMS Akku-Press Li-Ion	571003
Mașină de antrenare REMS Akku-Press ACC Li-Ion	571004
Mașină de antrenare REMS Ax-Press 25 ACC Li-Ion	573003
Mașină de antrenare REMS Ax-Press 25 L ACC Li-Ion	573004
Mașină de antrenare REMS Ax-Press 30 Li-Ion	573008
Mașină de antrenare REMS Ax-Press 40 Li-Ion	573006
Mașină de antrenare REMS Akku-Ex-Press Cu ACC Li-Ion	575006
Mașină de antrenare REMS Akku-Ex-Press P Li-Ion	575009
Mașină de antrenare REMS Akku-Ex-Press P ACC Li-Ion	575008
Mașină de antrenare REMS Akku-Ex-Press Q & E ACC Li-Ion	575005
Mașină de antrenare REMS Power-Ex-Press Q & E ACC	575007
Dispozitiv de expandat 6–40 mm, ½–1½"	575100
Dispozitiv de expandat 54–63 mm, 2"	575101
REMS Acumulator Li-Ion 14,4 V, 1,5 Ah	571545
REMS Acumulator Li-Ion 14,4 V, 3,0 Ah	571555
REMS Acumulator Li-Ion 21,6 V, 1,5 Ah	571570
REMS Acumulator Li-Ion 21,6 V, 2,5 Ah	571571
Încărcător rapid Li-Ion/Ni-Cd 230 V	571560
Încărcător rapid Li-Ion 230 V	571575
Tensiune de alimentare Li-Ion 230 V, în loc de acumulator 14,4 V	571565
Cutie de oțel REMS Power-Press SE	570280
Cutie de oțel REMS Power-Press	570280
Cutie de oțel REMS Power-Press ACC	570280
Cutie de transport XL REMS Power-Press XL ACC	579240
Cutie de oțel REMS Mini-Press ACC/Mini-Press 22 V ACC	578290
Cutie de oțel REMS Akku-Press/REMS Akku-Press ACC	571290
Cutie de oțel REMS Ax-Press 30 / Ax-Press 40	573282
Cutie de oțel REMS Akku-Ex-Press Q & E ACC	578290
Cutie de oțel REMS Ax-Press 25 ACC/Ax-Press 25 L ACC	578290
Cutie de oțel REMS Akku-Ex-Press Cu ACC	578290
Cutie de oțel REMS Akku-Ex-Press P/Akku-Ex-Press P ACC	578290
Cutie de oțel Combi Set REMS Ax-Press 25 ACC și Akku-Ex-Press P ACC	573284
REMS CleanM	140119

1.3. Domeniu de lucru

REMS Mini-Press ACC/Mini-Press 22 V ACC presă radială pentru realizarea de îmbinări presate pentru toate sistemele de fittinguri presate pentru țevi de oțel, țevi din Inox, țevi de cupru, țevi din material plastic, țevi de legătură Ø 10–40 mm Ø ¾–1½"

Prese radiale REMS Power-Press / Power-Press ACC / Power-Press XL ACC și REMS Akku-Press / Akku-Press ACC pentru execuția îmbinărilor presate destinate tuturor sistemelor de fittinguri uzuale de la țevile de oțel, inox, cupru, plastic și materiale compozite Ø 10–108 mm Ø ¾–4"

Prese axiale pentru realizarea de legături tubulare presate pentru țevi din Inox, țevi de cupru, țevi de material plastic Ø 12–40 mm

REMS Akku-Ex-Press Q & E ACC pentru lărgirea țelilor pentru sistemul Uponor Quick & Easy Ø 16–40 mm Ø ¾–1½"

REMS Power-Ex-Press Q & E ACC pentru lărgirea țelilor pentru sistemul Uponor Quick & Easy Ø 16–63 mm Ø ½–2"

REMS Akku-Ex-Press Cu ACC pentru expandarea și calibrarea țelilor de cupru moale, a țelilor de aluminiu moale, a țelilor de oțel de precizie moale și a țelilor de inox moale Ø 8–42 mm Ø ¾–1½"

REMS Akku-Ex-Press P și REMS Akku-Ex-Press ACC pentru expandarea țelilor de plastic, țelilor de legătură Ø 12–40 mm

Temperaturi de lucru

Prese REMS cu acumulator –10 °C – +60 °C (14 °F – +140 °F)
 Acumulator –10 °C – +60 °C (14 °F – +140 °F)
 Încărcător rapid 0 °C – +40 °C (32 °F – +113 °F)

Prese conectate la rețeaua electrică –10 °C – +60 °C (14 °F – +140 °F)

Domeniul de temperaturi de depozitare > 0 °C (32 °F)

1.4. Forța de acționare

Forță de acționare prese radiale, cu excepția presei radiale Mini 32 kN
 Forță de acționare REMS Mini-Press ACC/Mini-Press 22 V ACC 22 kN
 Forță de acționare REMS Ax-Press 25 ACC 20 kN
 Forță de acționare REMS Ax-Press 25 L ACC 13 kN
 Forță de acționare REMS Ax-Press 30 / Ax-Press 40 30 kN
 Forță de acționare REMS Akku-Ex-Press Cu ACC / P / P ACC / Q&E ACC 20 kN
 Forță de acționare REMS Power-Ex-Press Q & E ACC 34 kN

Forțele date sunt mărimi nominale.

1.5. Date electrice

REMS Power-Press SE	} 230 V~; 50–60 Hz; 450 W; 1,8 A 110 V~; 50–60 Hz; 450 W S3 20% (AB 2/10 min) izolare de protecție, deparazitat
REMS Power-Press	
REMS Power-Press ACC	
REMS Power-Press XL ACC	
REMS Power-Ex-Press Q & E ACC	
REMS Mini-Press ACC	} 14,4 V =; 1,5 Ah 14,4 V =; 3,0 Ah
REMS Ax-Press 25 ACC/25 L ACC	
REMS Akku-Ex-Press Cu ACC	
REMS Akku-Ex-Press P	
REMS Akku-Ex-Press P ACC	
REMS Akku-Ex-Press Q & E ACC	} 21,6 V =; 1,5 Ah / 21,6 V =; 2,5 Ah
REMS Mini-Press 22 V ACC	
REMS Ax-Press 30	
REMS Akku-Press, Akku-Press ACC	} 14,4 V =; 3,0 Ah
REMS Ax-Press 40	
Încărcător rapid Li-Ion/Ni-Cd	Input 230 V~; 50–60 Hz; 65 W Output 10,8–18 V = izolare de protecție, deparazitat
Încărcător rapid Li-Ion	Input 110 V~; 50–60 Hz; 65 W Output 10,8–18 V = izolare de protecție, deparazitat
Încărcător rapid Li-Ion	Input 230 V~; 50–60 Hz; 70 W Output 10,8–21,6 V = izolare de protecție, deparazitat
Alimentare tensiune	Input 110 V~; 50–60 Hz; 70 W Output 10,8–21,6 V = izolare de protecție, deparazitat
	Input 230 V~; 50–60 Hz Output 14,4 V =; 6 A–33 A izolare de protecție, deparazitat
	Input 110 V~; 50–60 Hz Output 14,4 V =; 6 A–33 A izolare de protecție, deparazitat

1.6. Dimensiuni

REMS Power-Press SE	430×118×85 mm (16,9"×4,6"×3,3")
REMS Power-Press, Power-Press ACC	370×235×85 mm (14,6"×9,2"×3,3")
REMS Power-Press XL ACC	525×255×90 mm (20,7"×10,0"×3,5")
REMS Mini-Press ACC	288×260×80 mm (11,3"×10,2"×3,1")
REMS Mini-Press 22 V ACC	288×260×80 mm (10,7"×10,2"×3,0")
REMS Akku-Press, Akku-Press ACC	338×298×85 mm (13,3"×11,7"×3,3")
REMS Ax-Press 25 ACC	295×260×80 mm (11,6"×10,2"×3,3")
REMS Ax-Press 25 L ACC	325×260×80 mm (12,8"×10,2"×3,1")
REMS Ax-Press 30	290×235×75 mm (11,4"×9,2"×3,0")
REMS Ax-Press 40	330×320×85 mm (13"×12,6"×3,3")
REMS Akku-Ex-Press Cu ACC	265×260×80 mm (10,4"×10,2"×3,1")
REMS Akku-Ex-Press P, Akku-Ex-Press P ACC	275×260×80 mm (10,8"×10,2"×3,1")
REMS Akku-Ex-Press Q & E ACC	290×260×80 mm (11,4"×10,2"×3,1")
REMS Power-Ex-Press Q & E ACC	420×245×81 mm (16,5"×9,6"×3,2")

1.7. Greutatea

Mașină de antrenare REMS Power-Press SE	4,7 kg (10,4 lb)
Mașină de antrenare REMS Power-Press / ACC	4,7 kg (10,4 lb)
REMS Power-Press XL ACC	5,5 kg (12,1 lb)
Mașină de antrenare REMS Mini-Press ACC fără acu	2,1 kg (4,5 lb)
Mașină de antrenare REMS Mini-Press 22 V ACC fără acu	2,1 kg (4,5 lb)
Mașină de antrenare REMS Akku-Press / ACC fără acu	3,8 kg (8,3 lb)
Mașină de antrenare REMS Ax-Press 25 ACC fără acu	2,6 kg (5,6 lb)

Mașină de antrenare REMS Ax-Press 25 L ACC fără acu	2,8 kg	(6,1 lb)
Mașină de antrenare REMS Ax-Press 30 fără acu	3,9 kg	(8,6 lb)
Mașină de antrenare REMS Ax-Press 40 fără acu	5,4 kg	(11,8 lb)
Mașină de ant. REMS Akku-Ex-Press Cu ACC fără acu	2,3 kg	(5,0 lb)
Mașină de ant. REMS Akku-Ex-Press P / ACC fără acu	2,0 kg	(4,4 lb)
Mașină de ant. REMS Akku-Ex-Press Q & E ACC fără acu	2,0 kg	(4,4 lb)
Mașină de antrenare REMS Power-Ex-Press Q & E ACC	5,6 kg	(12,2 lb)
REMS acumulator Li-Ion 14,4 V, 1,5 Ah	0,3 kg	(0,6 lb)
REMS acumulator Li-Ion 14,4 V, 3,0 Ah	0,5 kg	(1,1 lb)
REMS acumulator Li-Ion 21,6 V, 1,5 Ah	0,4 kg	(0,9 lb)
REMS acumulator Li-Ion 21,6 V, 2,5 Ah	0,4 kg	(0,9 lb)
Clește de presare (în medie)	1,8 kg	(3,9 lb)
Clește de presare Mini (în medie)	1,2 kg	(2,6 lb)
Capete de presare (pereche, în medie)	0,3 kg	(0,6 lb)
Cap de lărgire (în medie)	0,2 kg	(0,4 lb)
Clește adaptor Z2	2,0 kg	(4,8 lb)
Clește adaptor Z4	3,6 kg	(7,8 lb)
Clește adaptor Z5	3,8 kg	(8,2 lb)
Clește adaptor Z6	5,5 kg	(12,1 lb)
Inel de presare M54 (PR-3S)	3,1 kg	(6,7 lb)
Inel de presare U75 (PR-3B)	2,7 kg	(5,9 lb)

1.8. Informații despre zgomot

Valoarea emisiilor la locul de muncă			
REMS Power-Press SE	L _{PA} = 76 dB	L _{WA} = 87 dB	K = 3 dB
REMS Power-Press/ACC/XL ACC	L _{PA} = 81 dB	L _{WA} = 92 dB	K = 3 dB
REMS Mini-Press ACC/22 V ACC	L _{PA} = 73 dB	L _{WA} = 84 dB	K = 3 dB
REMS Akku-Press /ACC	L _{PA} = 74 dB	L _{WA} = 85 dB	K = 3 dB
REMS Ax-Press 25 ACC /L ACC	L _{PA} = 73 dB	L _{WA} = 84 dB	K = 3 dB
REMS Ax-Press 30 / Ax-Press 40	L _{PA} = 74 dB	L _{WA} = 85 dB	K = 3 dB
REMS Akku-Ex-Press Cu ACC	L _{PA} = 73 dB	L _{WA} = 84 dB	K = 3 dB
REMS Akku-Ex-Press P /ACC	L _{PA} = 73 dB	L _{WA} = 84 dB	K = 3 dB
REMS Akku-Ex-Press Q & E ACC	L _{PA} = 73 dB	L _{WA} = 84 dB	K = 3 dB
REMS Power-Ex-Press Q & E ACC	L _{PA} = 81 dB	L _{WA} = 92 dB	K = 3 dB

1.9. Vibrații

Valoarea efectivă a accelerației < 2,5 m/s² K = 1,5 m/s²

Vibrațiile menționate au fost măsurate cu o metodă de control standard, putând fi folosite ca valori comparative cu alte scule electrice. Vibrațiile menționate se pot folosi și la o primă analiză a regimului de rupere.

⚠ ATENȚIE

Vibrațiile date pot diferi de cele apărute în timpul folosirii sculei electrice, acestea depinzând de modul în care scula electrică este utilizată. Funcționarea în condițiile actuale de operare (operarea cu intermitență) este necesară pentru a specifica măsurile de siguranță pentru protecția operatorului.

2. Punerea în funcțiune

⚠ ATENȚIE

Dacă mașina de acționare a fost ținută în depozit o perioadă mai lungă, înainte de a o pune din nou în funcțiune se va acționa ventilul de suprapresiune de la butonul cu revenire. Dacă acesta s-a blocat sau se mișcă foarte greu, este interzisă folosirea mașinii la presare. Trimiteți mașina de acționare la un atelier autorizat REMS în vederea verificărilor necesare.

⚠ ATENȚIE

Greutățile de transport de peste 35 kg trebuie să fie susținute de cel puțin 2 persoane.

Pentru cleștii de presare REMS și REMS Mini, inelele de presare REMS cu adaptor, capetele de presare REMS, capetele de expandat REMS pentru diverse sisteme de fittinguri se aplică instrucțiunile de utilizare din documentația comercială REMS, vezi și www.rems.de → Downloads → Produktkataloge, -prospekte. În cazul în care furnizorul de sistem va schimba componentele sistemului de fittinguri sau va aduce noi componente pe piață este obligatorie consultarea firmei REMS (pe fax +49 7151 17 07 - 110 sau pe e-mail info@rems.de) cu privire la posibilitatea de folosire a acestora. Sub rezerva oricăror modificări ulterioare.

2.1. Legăturile electrice

⚠ AVERTIZARE

Atenție la tensiunea din rețea! Înainte de a conecta la rețea mașina de acționare, resp. încărcătorul rapid, se va verifica dacă tensiunea din rețea corespunde cu cea de pe plăcuța de fabricație. Pe șantier, în medii cu umiditate ridicată, în spații interioare sau în aer liber, respectiv în alte locuri similare, scula electrică se va conecta la rețea numai prin intermediul unui întreruptor de protecție la curenți reziduali (întreruptor FI), care să poată întrerupe alimentarea cu curent electric în momentul în care intensitatea curentului de legare la pământ depășește 30 mA timp de 200 ms.

Acumulator

NOTĂ

Introduceți întotdeauna acumulatorul 14,4 V (25) în unghi drept în lăcașul din motorul de acționare sau în încărcătorul rapid. Introducerea înclinată a acestuia distruge contactele și poate provoca un scurtcircuit și deteriorarea acumulatorului.

Descărcarea completă din cauza tensiunilor mici

Este interzisă scăderea tensiunii la acumulatorii Li-Ion sub limita minimă,

în caz contrar acumulatorul se poate defecta din cauza "descărcării complete". Celulele acumulatorilor REMS Li-Ion sunt preîncărcate din fabrică la cca. 40%. Din acest motiv, acumulatorii Li-Ion vor trebui încărcate înainte de folosire și apoi reîncărcate periodic. În cazul nerespectării acestor instrucțiuni date de producător, acumulatorul Li-Ion se poate defecta din cauza descărcării complete.

Descărcarea completă în timpul depozitării

În cazul în care un acumulator Li-Ion încărcat relativ puțin este pus în depozit, acesta se poate descărca automat complet și deci se poate defecta. De aceea, acumulatorii Li-Ion se vor încărca complet înainte de depozitare și se vor reîncărca apoi la interval de șase luni, resp. se vor încărca complet înainte de a fi folosite din nou.

NOTĂ

Încărcați acumulatorul înainte de a-l folosi. Acumulatorii cu Li-Ion se vor reîncărca periodic pentru a împiedica descărcarea lor completă. În cazul descărcării complete a acumulatorului, acesta se defectează.



Folosiți încărcătorul rapid REMS. Acumulatorii Li-Ion noi și cele care nu au fost folosite pe o perioadă mai îndelungată vor ajunge la performanța maximă numai după ce vor fi încărcate de mai multe ori. Este interzisă încărcarea bateriilor nereîncărcabile.

Controlul gradului de încărcare pentru toate presele cu acumulator Li-Ion începând cu 01.01.2011 toate presele cu acumulator sunt echipate cu un dispozitiv electronic de control încărcare, prevăzut cu un indicator de încărcare cu LED bicolor verde/roșu (23). LED-ul verde se aprinde când acumulatorul s-a încărcat complet sau dacă mai este suficient de mult încărcat. LED-ul roșu se aprinde dacă acumulatorul trebuie încărcat. Dacă acest semn apare în timpul lucrului și dacă operațiunea de presare nu poate fi terminată, aceasta se va continua cu un acumulator Li-Ion încărcat complet. Dacă mașina de antrenare nu mai este folosită, LED-ul se stinge după cca. 2 ore, dar se aprinde din nou la pornirea mașinii.

Indicator gradat de încărcare acumulator (26) pentru acumulatorii Li-Ion 21,6 V

Indicatorul gradat de încărcare acumulator arată gradul de încărcare a acumulatorilor, folosind pentru aceasta 4 LED-uri. Dacă se apasă pe tasta cu simbolul bateriei, se va aprinde pentru câteva secunde cel puțin un LED. Cu cât mai multe LED-uri se vor aprinde, cu atât mai bine este încărcat acumulatorul. Dacă se aprinde un LED roșu, înseamnă că acumulatorul trebuie încărcat.

Încărcător rapid Li-Ion/Ni-Cd și încărcător rapid Li-Ion (Cod art. 571560 și cod art. 571575)

După introducerea aparatului în priză se aprinde lampa de control verde. După introducerea acumulatorului în încărcătorul rapid, lampa verde de control semnalizează, timp în care acumulatorul se încarcă. Dacă lampa verde de control încetează să mai semnalizeze și rămâne aprinsă, înseamnă că acumulatorul este încărcat. Dacă lampa roșie de control semnalizează intermitent, acumulatorul este defect. În cazul în care se aprinde lampa de control roșie, înseamnă că temperatura încărcătorului rapid și / sau a acumulatorului nu se mai încadrează între limitele de 0°C și +40°C.

NOTĂ

Este interzisă folosirea încărcătoarelor rapide în aer liber.

2.2. Montarea (schimbarea) cleștelui de presare, cleștelui de presare Mini (fig. 1 (1)), cleștelui de presare (4G) (fig. 15), cleștelui de presare (S) (fig. 16), a inelului de presare (PR-3S) cu clește adaptor (fig. 17), a inelului de presare 45° (PR-2B) cu clește adaptor (fig. 18), a inelului de presare 45° (PR-2B) cu clește adaptor (fig. 19), de la presele radiale

Scoateți cablul din priză, resp. acumulatorul. Folosiți exclusiv clești de presare, clești de presare Mini, resp. inele de presare cu un contur de presare specific sistemului de fittinguri de presare. Cleștii, cleștii Mini, resp. inelele de presare sunt marcate pe bacurile, resp. segmentele de presare cu o literă corespunzătoare conturului de presare și cu număr corespunzător mărimii. Cleștii adaptor sunt inscripționați cu litera Z, urmată de o anumită cifră, cu care se poate identifica inelul de strângere corespunzător, inscripționat și el în același mod. Inelul de strângere 45° (PR-2B) se va monta obligatoriu la un unghi de 45° față de cleștele adaptor Z1 / Mini Z1 (fig. 19). Citiți și respectați instrucțiunile de montaj și asamblare date de producătorul/furnizorul sistemului de fittinguri presate. Este interzisă presarea cu un clește, clește Mini, resp. inel de presare cu clește adaptor, clește adaptor Mini neadecvat (contur de presare, mărime). Fittingul presat, mașina, cleștele, cleștele Mini, resp. inelul de presare cu clește adaptor, clește adaptor Mini s-ar putea distruge în caz contrar.

Mașina cu motorul de acționare se va așeza de preferință pe masă sau jos. Manșonul rotativ (Fig. 20 (27)) de la REMS Power-Press XL ACC trebuie poziționat conform cleștelui de presare/cleștelui adaptorului folosit. Pentru folosirea cleștelui adaptor Z6 XL, manșonul rotativ (27) trebuie rotit până la blocare astfel încât acesta să nu acopere canelura carcasei mecanismului de acționare. Pentru toți ceilalți clești de presare/clești adaptor folosiți, rotiiți manșonul rotativ (27) până la blocare, astfel încât acesta să nu acopere canelura carcasei mecanismului de acționare. Montarea (schimbarea) cleștelui de

presare, cleștelui de presare Mini, resp. a cleștelui adaptor, clește adaptor Mini se poate efectua numai dacă roțile de presare (5) s-au retras complet. La nevoie, se va împinge spre stânga maneta de sens (7) de la REMS Power-Press SE și se va acționa butonul de avans (8), la REMS Mini-Press ACC, REMS Mini-Press 22 V ACC, REMS Power-Press / REMS Power-Press ACC / REMS Power-Press XL ACC și REMS Akku-Press / Akku-Press ACC se va ține apăsată tasta de reținere (13), până când roțile de presare (5) se retrag complet.

ATENȚIE

Poziționați întotdeauna manșonul rotativ (27) conform cleștelui de presare/cleștelui adaptor folosit, până se blochează, pericol de strivire!

Desfaceți bolțul de imobilizare clește (2). Pentru aceasta, apăsați pe știftul de blocare/zăvorul (4), moment în care bolțul (2) va sări afară, datorită arcului cu care fusese blocat. Montați cleștele de presare standard sau Mini (1), adaptorul, clește adaptor Mini (19). Împingeți bolțul de reținere (2) până când știftul/zăvorul (4) se blochează. În acest timp apăsați șina de contact/butonul (3) direct pe bolțul de imobilizare clește (2). Se interzice pornirea preselor radiale fără cleștele, cleștele Mini, resp. inelul de presare cu clește adaptor, clește adaptor Mini. Operațiunea de presare se va folosi numai la presarea unui fitting presat. În lipsa forței de rezistență exercitată de fittingul presat motorul, resp. cleștele de presare, cleștele de presare Mini, inelul de presare și cleștele adaptor, clește adaptor Mini vor fi solicitate inutil la sarcini extreme.

ATENȚIE

Este interzisă presarea cu bolțul de imobilizare clește închis (2). Pericol de rupere a sculelor și de accidente grave din cauza pieselor proiectate în jur cu mare viteză!

2.3. Montajul (schimbarea) capetelor de presare (14) la prese axiale (fig. 6, 9)

Scoateți acumulatorul. Utilizați numai capete de presare specifice sistemului. Capetele de presare REMS sunt inscripționate cu litere pentru indicarea sistemului tuburilor de presare și cu o cifră pentru indicarea mărimii. Citiți și respectați instrucțiunile de montaj și asamblare date de producătorul/furnizorul sistemului. Nu presăți nicio dată cu capete de presare necorespunzătoare (sistemul tuburilor de presare, mărimea). Îmbinarea presată poate deveni inutilizabilă și mașina și capetele de presare se pot deteriora.

Introduceți capetele de presare (14) alese complet, eventual rotiți-le până fac clic. Țineți capetele de presare și gaura unde se introduc acestea, curate.

2.4. Montajul (schimbarea) capului de lărgire (16) la REMS Akku-Ex-Press Q&E ACC, REMS Power-Ex-Press Q&E ACC (fig. 7, 8)

Scoateți cablul din priză, resp. scoateți acumulatorul. Utilizați numai capete de lărgire originale Uponor Quick & Easy. Citiți și respectați instrucțiunile de montaj și asamblare date de producătorul/furnizorul sistemului. Nu lărgiți nicio dată cu capete de lărgire necorespunzătoare (sistem, mărime). Îmbinarea presată poate deveni inutilizabilă și mașina și capetele de lărgire se pot deteriora. Ungeți puțin conul domnului de expandare (18). Înșurubați capul de lărgire ales la maxim pe dispozitivul de lărgire. Citiți și respectați instrucțiunile de montaj și asamblare date de producătorul/furnizorul sistemului. Capetele de expandat REMS P și Cu nu se potrivesc pentru expandoarele de țevi REMS Akku-Ex-Press Q&E ACC și REMS Power-Ex-Press Q&E ACC, fiind deci interzisă utilizarea acestora.

Schimbarea dispozitivului de expandat de la scula REMS Power-Ex-Press Q&E ACC

Scoateți cablul din priză. Deșurubați dispozitivul de expandat (15) de la scula REMS Power-Ex-Press Q&E ACC. Înșurubați dispozitivul de expandat până la opritor și strângeți-l cu mâna.

2.5. Montarea (schimbarea) capătului de expandat (16) de la scula REMS Akku-Ex-Press Cu ACC (fig. 11)

Scoateți acumulatorul. Ungeți puțin conul domnului de expandare. Înșurubați capătul de expandat până la opritor pe dispozitivul de expandat (15). Dispozitivul de expandare trebuie reglat acum, astfel încât forța axială a mașinii să acționeze asupra capătului porțiunii de țevă expandată și nu asupra capătului de expandat. Pentru aceasta deșurubați dispozitivul de expandat împreună cu capătul de expandat de la motor. Lăsați pistonul de avans să înainteze cât mai mult, fără ca mașina să treacă pe retur. În această poziție se va monta pe mașina de acționare dispozitivul de expandat asamblat cu capătul de expandat, până când se deschid complet bacurile (17) de la capul de expandare (16). În această poziție dispozitivul de expandat trebuie asigurată cu contrapilița (24).

2.6. Montarea (schimbarea) capătului de expandat (16) de la scula REMS Akku-Ex-Press P ACC (Fig. 10)

Scoateți acumulatorul. Ungeți puțin conul domnului de expandare (18). Înșurubați capătul de expandat (16) până la opritor pe dispozitivul de expandat (15). Utilizați exclusiv capete de expandat specifice sistemului. Capetele de expandat sunt marcate cu litere pentru sistemul de buce de presare aferent și cu o cifră pentru mărimea corespunzătoare. Citiți și respectați instrucțiunile de montaj și asamblare date de producătorul/furnizorul sistemului. Nu lucrați niciodată cu capete de expandat neadecvate (sistem buce de presare, dimensiune necorespunzătoare). În caz contrar s-ar putea distruge îmbinarea, iar mașina și capetele de expandat s-ar putea deteriora.

NOTĂ

Atenție ca în timpul procedurii de expandare buca de presare să fie la suficientă distanță de capătul de expandat (16), pentru că altfel bacurile de expandat (17) se pot îndoi sau rupe.

3. Funcționarea

ATENȚIE

Dacă mașina de acționare a fost ținută în depozit o perioadă mai lungă, înainte de a o pune din nou în funcțiune se va acționa ventilul de suprapresiune de la butonul cu revenire. Dacă acesta s-a blocat sau se mișcă foarte greu, este interzisă folosirea mașinii la presare. Trimiteți mașina de acționare la un atelier autorizat REMS în vederea verificărilor necesare.

3.1. Prese radiale (fig. 1–5 și 15–20)

Înainte de a folosi cleștele de presare standard și Mini, inelul de strângere, adaptorul standard și Mini se va verifica în special starea și uzura conturului de strângere (11, 22) de la bacurile de presare (10), resp. de la cele 3 segmente de presare (21). Este interzisă utilizarea cleștilor de presare standard sau Mini, a inelelor de strângere și adaptoarelor defecte sau uzate. În caz contrar pericol de accident și de execuție incorectă a fittingului presat.

Înainte de a începe lucrul, se va executa cu mașina de acționare și cu cleștele de presare standard sau Mini, resp. inelul de strângere cu adaptor standard resp. Mini o probă de presare a unui fitting. Cleștele de presare standard și Mini (1), inelul de presare (20) cu adaptor standard resp. Mini trebuie să se potrivească mecanic în mașina de acționare și să poată fi înzătorate corespunzător. După terminarea operațiunii de presare, verificați dacă s-au închis complet bacurile de presare (10), inelele de presare (20), segmentele de presare (21), atât la vârfuri (fig. 1 și fig. 15 – 19, la „A”), cât și lateral pe partea opusă (fig. 1 și fig. 15 – 19, la „B”). Se va verifica etanșeitatea îmbinării executate (cf. prescripțiilor tehnice locale, a normelor și reglementărilor în vigoare).

Dacă la închiderea cleștelui de presare, cleștelui de presare Mini apare o bavură evidentă la tubul de presare, presarea poate fi defectuoasă resp. neetanșă (vezi 5. Defecțiuni).

ATENȚIE

Pentru a împiedica distrugerea preseii se va verifica dacă între cleștele, cleștele Mini, resp. inelul de presare, cleștele adaptor, clește adaptor Mini, fitting și mașina de acționare nu s-au tensionat extrem, vezi pentru aceste situațiile descrise exemplificativ în fig. 12–14. În cazul nerespectării acestor reguli apare pericolul ruperii sculelor și a producerii unor accidente grave din cauza pieselor proiectate în jur cu mare viteză.

3.1.1. Derularea lucrărilor

Se strânge cleștele de presare, cleștele de presare Mini (1) cu mâna până când cleștele se poate împinge peste legătura de presare. Se așează mașina de antrenare cu cleștele de presare în unghi drept față de axul țevii pe fittingul de presare. Dați drumul cleștelui astfel încât să se închidă în jurul fittingului. Țineți mașina de mânerul carcasei (6) și de mânerul comutatorului (9).

Montați inelul de strângere (20) pe fittingul de presat. Introduceți cleștele adaptor/cleștele adaptor Mini (19) în motor și blocați bolțurile de fixare, iar la nevoie poziționați manșonul rotativ (27), vezi 2.2. Strângeți cu mâna adaptorul standard / Mini (19) până când acesta poate ajunge la inelul de strângere. Dați drumul adaptorului standard / Mini pentru ca razele/semi-bilele adaptorului standard / Mini să atingă corect roțile cilindrice / cuzineții din inelul de presare și pentru ca inelul de presare să atingă corect fittingul presat. Rețineți că la adaptorul standard Z1 și Mini Z1 inelul de strângere se va monta obligatoriu la un unghi de 45°.

La presele REMS Power-Press SE se va împinge spre dreapta maneta de sens (7) (avans) și se va apăsa pe butonul de siguranță cu revenire (8). Țineți apăsat butonul (8) până când se termină operațiunea de strângere și cleștele, resp. inelul de strângere s-a închis complet. Dați imediat drumul butonului de siguranță cu revenire. Împingeți spre stânga maneta de sens (7) (retragere) și apăsați butonul (8) până când roțile de presare se retrag complet și cupla de siguranță cu alunecare reacționează. Dați imediat drumul butonului de siguranță cu revenire.

NOTĂ

Nu suprasolicitați inutil cupla de siguranță. Dați drumul imediat la butonul de avans după închiderea cleștelui de presare, a inelului de strângere resp. după retragerea roților de presare. Ca orice altă cuplă cu alunecare și cupla de siguranță este supusă fenomenului de uzură. În cazul în care va fi suprasolicitată inutil, fenomenul de uzură se accelerează, iar cupla se distruge.

La REMS Power-Press și REMS Akku-Press țineți apăsată butonul de siguranță (8) până când cleștele de presare, resp. inelul de presare se închide complet. Acest lucru este indicat printr-un semnal acustic. Apăsați tasta de întoarcere (13) până când roțile de presare (5) s-au retras complet.

La REMS Mini-Press ACC, REMS Mini-Press 22V ACC, REMS Akku-Press ACC, REMS Power-Press ACC și REMS Power-Press XL ACC țineți apăsată butonul de siguranță (8) până când cleștele de presare, resp. inelul de presare se închide complet. După finalizarea presării mașina comută automat pe retragere (retragere forțată). În acest moment se transmite un semnal acustic (clic).

Strângeți cu mâna cleștele de presare, cleștele de presare Mini astfel încât să poată fi scos de pe fittingul presat împreună cu mașina de antrenare. Strângeți cu mâna cleștele adaptor, clește adaptor Mini, astfel încât să poată fi scos de pe inelul presat împreună cu mașina de antrenare. Strângeți cu mâna inelul de presare, astfel încât să poată fi scos de pe fittingul presat.

3.1.2. Siguranța în funcționare

La presa REMS Power-Press SE, operațiunea de presare se termină în momentul în care se dă drumul butonului de siguranță cu revenire (8). Pentru siguranța

mecanică a mașinilor de acționare, cele două role de presare de la capăt au rolul de cuplă de siguranță, aceasta fiind proporțională cu cuplul-motor. Nu suprasolicitați inutil cupla de siguranță. Presa REMS Power-Press SE este prevăzută în plus cu un dispozitiv electronic de siguranță, care oprește mașina de acționare în cazul unei suprasolicitații. Mașina de acționare poate fi apoi folosită din nou, cu excepția cazului în care dispozitivul electronic de siguranță oprește mașina din nou după terminarea operațiunii de presare. În acest caz, mașina de acționare va trebui verificată/reparată într-un atelier autorizat REMS. Dacă mașina de acționare se oprește deja înainte de terminarea operațiunii de presare, aceasta va trebui imediat verificată/reparată într-un atelier autorizat REMS.

REMS Power-Press și REMS Akku-Press încheie procesul de presare automat cu un semnal sonor.

REMS Mini-Press ACC, REMS Mini-Press 22V ACC, REMS Akku-Press ACC, REMS Power-Press ACC și REMS Power-Press XL ACC încheie procesul de presare automat cu un semnal acustic și se retrag automat (retragere forțată).

NOTĂ

Presarea ireproșabilă se realizează numai prin închiderea completă a cleștelui de presare, a cleștelui de presare Mini, ainelului de presare respectiv a segmentului de presare. După terminarea operațiunii de presare verificați dacă s-au închis complet bacurile de presare (10), inelele (20), respectiv segmentele de presare (21), atât la vârfuri (fig. 1 și fig. 15 până la 19, la „A”), cât și lateral pe partea opusă (fig. 1 și fig. 15 până la 19, la „B”). Dacă în timpul închiderii cleștelui de presare, a cleștelui de presare Mini, ainelului de presare resp. a segmentului de presare apare o bavură vizibilă la bucușă de presare, înseamnă că operațiunea de presare a fost evtl. incorectă, resp. neetanșă (vezi 5. Defecțiuni).

3.1.3. Securitatea muncii

Mașinile sunt echipate cu o tastă de siguranță (8). Aceasta permite oricând, în special în caz de pericol oprirea imediată a mașinii. Mașinile pot fi comutate în orice poziție pe întoarcere.

3.2. Presele axiale (fig. 6, 9)

Atenție la raza de acțiune diferită a preselor axiale. Respectați documentația actuală a firmei REMS, vezi și www.rems.de → Downloads → Produktkataloge, -prospekte. Rețineți că toate capetele de presare (14) trebuie să fie montate în mașina de acționare în așa fel, încât operațiunea de presare să poată fi executată într-o singură cursă. În anumite cazuri, acest lucru este imposibil, fiind nevoie de o presare preliminară și de o presare definitivă. Pentru aceasta, înainte de cea de a doua fază de presare, un capăt de presare sau ambele capete de presare trebuie introduse rotite cu 180°, pentru a obține o distanță mai mică între ele.

3.2.1. REMS Ax-Press 30 / Ax-Press 40 (fig. 6)

Introduceți legătura tubului de presare premontată în capetele de presare (14). Țineți mașina de mânerul carcasei (6) și de mânerul comutatorului (9), țineți butonul de siguranță (8) apăsată până când tubul de presare atinge legătura de presare. Acest lucru este indicat și de un semnal sonor. REMS Ax-Press 30: După terminarea operațiunii de presare, mașina de acționare schimbă automat pe sens invers (revenire forțată) În acest moment se transmite un semnal acustic (clic). REMS Ax-Press 40: Apăsați pe tasta de revenire (13) până când capetele de presare (14) s-au retras complet.

Dacă după închiderea capetelor de presare apare o fantă vizibilă între bucușă de presare și punctul de îmbinare, înseamnă că operațiunea de presare a fost evtl. incorectă, resp. neetanșă (vezi 5: Defecțiuni). Citiți și respectați instrucțiunile de montaj și asamblare date de producătorul/furnizorul sistemului de bucușe de presare.

⚠ ATENȚIE

Pericol de strivire! Nu introduceți mâinile în zona capetelor de presare (14) în mișcare!

3.2.2. REMS Ax-Press 25 ACC, REMS Ax-Press 25 L ACC (fig. 9)

Introduceți fittingul cu bucușe de presare în capetele de presare (14). La presa REMS Ax-Press 25 L ACC, pentru a ajunge la o distanță mai mică, va fi eventual necesară mutarea capătului de presare exterior în poziția din mijloc. Motorul se va ține ori cu o mână de mânerul cu buton (9), ori cu două mâini, de mânerul de la carcasa (6) și de mânerul cu buton (9). Țineți butonul de siguranță (8) până când bucușă de presare atinge manșonul de la conector. Motorul retrage automat bacurile (retragere forțată).

Dacă după închiderea capetelor de presare apare o fantă vizibilă între bucușă de presare și punctul de îmbinare, înseamnă că operațiunea de presare a fost evtl. incorectă, resp. neetanșă (vezi 5: Defecțiuni). Citiți și respectați instrucțiunile de montaj și asamblare date de producătorul/furnizorul sistemului de bucușe de presare.

La sistemul de tuburi de presare IV sunt necesare diferite capete de presare pentru o mărime de țevă. Citiți și respectați instrucțiunile de montaj și asamblare date de producătorul/furnizorul sistemului de bucușe de presare.

⚠ ATENȚIE

Pericol de strivire! Nu introduceți mâinile în zona capetelor de presare (14) în mișcare!

3.3. Expandoarele de țevi

3.3.1. REMS Akku-Ex-Press Q & E ACC, Power-Ex-Press Q & E ACC (fig. 7, 8)

Citiți și respectați instrucțiunile de montaj și asamblare date de producătorul/

furnizorul sistemului. Introduceți inelul Q & E de mărime corespunzătoare peste țevă. Introduceți capul de lărgire în țevă și apăsați capul de lărgire/mașina de antrenare către țevă. Porniți mașina (8). Dacă este deschis capul de lărgire, mașina trece automat pe retragere și capul de lărgire este închis. În cazul mașinii REMS Akku-Ex-Press Q & E ACC țineți apăsată tasta (8) în continuare și împungeți capul de lărgire/mașina înainte. Învingeți puțin țevă în acest timp. Reluați procesul de lărgire până când bacurile de lărgire (17) sunt introduse până la maxim în țevă. În cazul mașinii REMS Power-Ex-Press Q & E ACC eliberați butonul de siguranță (8) după fiecare operație de expandare, așteptați până când se retrage complet domul de expandare, apoi apăsați din nou butonul de siguranță (8). Repetați procedeul de expandare până când bacurile de expandat (17) intră în țevă până la opritor.

3.3.2. REMS Akku-Ex-Press P (fig. 10)

La presa REMS Akku-Ex-Press P se va trage bucușă de presare peste țevă, se va introduce capătul de expandat în țevă și apoi se va presa țevă cu capătul de expandat/motor. Porniți motorul (8). Atenție ca în timpul procedurii de expandare bucușă de presare să fie la suficientă distanță de capătul de expandat, pentru că altfel bacurile de expandat (17) se pot îndoi sau rupe. Țineți apăsat butonul de siguranță (8) până când țevă se lărgiște. În acest moment se transmite un semnal acustic (clic). După o scurtă perioadă de stabilizare a țevii expandate apăsați pe butonul de revenire (13) până când domul de expandare (18) se retrage complet. Eventual reluați de mai multe ori procedeul de expandare. Rotiți puțin țevă de fiecare dată. Citiți și respectați instrucțiunile de montaj și asamblare date de producătorul/furnizorul sistemului.

3.3.3. REMS Akku-Ex-Press P ACC, REMS Akku-Ex-Press Cu ACC (fig. 10, 11)

În cazul presei REMS Akku-Ex-Press P ACC trageți bucușă de presare peste țevă, introduceți capătul de expandat în țevă, apoi presăți țevă cu capătul de expandat/motor. Porniți motorul (8). Atenție ca în timpul procedurii de expandare bucușă de presare să fie la suficientă distanță de capătul de expandat, pentru că altfel bacurile de expandat (17) se pot îndoi sau rupe. Mențineți apăsat butonul de siguranță (8) până când țevă se lărgiște. Acest lucru este semnalat și acustic (clic). Eventual reluați de mai multe ori procedeul de expandare. Învingeți puțin țevă în acest timp. Citiți și respectați instrucțiunile de montaj și asamblare date de producătorul/furnizorul sistemului.

În cazul mașinii REMS Akku-Ex-Press Cu ACC introduceți capătul de expandat în țevă, apoi presăți țevă cu capătul de expandat/motor. Porniți motorul. În cazul în care capătul de expandat este deschis, motorul trece automat pe retur și se închide iar capătul de expandat. Citiți și respectați instrucțiunile de montaj și asamblare date de producătorul/furnizorul sistemului.

3.4. Indicatorul de încărcare, cu protecție la descărcarea completă a acumulatorului

Începând cu 01.01.2011 toate presele cu acumulator sunt echipate cu un dispozitiv electronic de control încărcare, prevăzut cu un indicator de încărcare cu LED bicolor verde/roșu (23). LED-ul verde se aprinde când acumulatorul s-a încărcat complet sau dacă mai este suficient de mult încărcat. LED-ul roșu se aprinde dacă acumulatorul trebuie încărcat. Dacă acest semnal apare în timpul lucrului și dacă operațiunea de presare nu poate fi terminată, aceasta se va continua cu un acumulator Li-Ion încărcat complet. Dacă mașina de antrenare nu mai este folosită, LED-ul se stinge după cca. 2 ore, dar se aprinde din nou la pornirea mașinii.

3.5. Indicator gradat de încărcare acumulator (26) pentru acumulatorii Li-Ion 21,6 V

Indicatorul gradat de încărcare acumulator arată gradul de încărcare a acumulatorilor, folosind pentru aceasta 4 LED-uri. Dacă se apasă pe tasta cu simbolul bateriei, se va aprinde pentru câteva secunde cel puțin un LED. Cu cât mai multe LED-uri se vor aprinde, cu atât mai bine este încărcat acumulatorul. Dacă se aprinde un LED roșu, înseamnă că acumulatorul trebuie încărcat.

4. Întreținerea

⚠ AVERTIZARE

În afară de lucrările de întreținere date mai jos este obligatorie trimiterea mașinilor de antrenare REMS și a tuturor sculelor aferente (cum ar fi cleștii de presat, cleștii de presat Mini, inelele de presat, capetele de presat, capetele de expandat) și accesorii (cum ar fi acumulator, încărcător rapid) la un atelier autorizat de REMS, în vederea inspecției și verificărilor anuale a aparatelor electrice, conform standardului european EN 62638:2010-08 (VDE 0702).

4.1. Inspecția / reparația

⚠ AVERTIZARE

Înainte de lucrări de întreținere și reparații scoateți ștecherul resp. acumulatorii! Aceste lucrări sunt permise exclusiv specialiștilor care au calificarea necesară.

Cutia de viteze a mașinii de antrenare REMS Power-Press SE nu necesită întreținere. Merge permanent într-o baie de grăsimi și nu trebuie unsă. Motorul REMS Power-Press SE, REMS Power-Press, REMS Power-Press ACC, REMS Power-Press XL ACC și REMS Power-Ex-Press Q & E ACC are perii de cărbune. Acestea se uzează și trebuie verificate din timp în timp resp. înlocuite. Utilizați numai perii de cărbuni originale REMS. Mașina de acționare de la presa REMS Power-Press SE este prevăzută cu o cuplă de siguranță. Aceasta se uzează și, de aceea, trebuie verificată din când în când, respectiv schimbată. Folosiți numai cuple de siguranță originale REMS. La mașinile de acționare cu acumulator perile colectoare de la motoarele DC se uzează cu timpul. Acestea nu pot fi înlocuite separat, motiv din care trebuie schimbat atunci întregul motor

DC. La toate mașinile de acționare electrohidraulice garniturile de etanșare (inele O) se uzează cu timpul. De aceea, acestea trebuie verificate din când în când și schimbate dacă e cazul. La forță de presare insuficientă sau pierderi de ulei mașina de antrenare trebuie verificată sau reparată de un service autorizat REMS.

NOTĂ

Cleşții de presare, cleștii de presare Mini, inelele de presare, cleștii adaptor, capetele de presare și capetele de expandat deteriorate sau uzate nu pot fi reparate.

4.2. Întreținerea

⚠️ AVERTIZARE

Înainte de a face lucrări de întreținere scoateți ștecherul resp. acumulatorii!

Țineți curați cleștii de presare, cleștii de presare Mini, inele de presare, clești adaptoare, clește adaptor Mini, capetele de presare și capetele de lărgire și în special locurile unde vor fi introduse acestea. Piese metalice murdare se vor curăța cu REMSCleanM (cod art. 140119), după care se va aplica un strat anticorrosiv.

Piese de plastic (carcasă, acumulator etc.) se vor curăța exclusiv cu REMS CleanM (cod art. 140119) sau cu săpun mediu alcalin și o cârpă umedă. Nu utilizați substanțe casnice de curățenie. Acestea conțin chimicale care ar putea deteriora piesele din material plastic. Nu utilizați benzină, ulei de terebentină, diluant sau alte produse pentru curățirea pieselor din material plastic.

Aveți grijă ca lichidele să nu pătrundă niciodată în interiorul sculei electrice. Nu scufundați scula electrică în lichide.

4.2.1. Cleștii de presare, cleștii de presare Mini, inele de presare și clești adaptoare, clește adaptor Mini

Se va verifica libertatea de mișcare a cleștelui de presare, cleștelui de presare Mini, inelului de presare și a cleștelui adaptor, clește adaptor Mini. La nevoie se vor curăța cleștele de presare, cleștele de presare Mini, inelul de presare resp. cleștele adaptor, clește adaptor Mini (fig. 1, 15–19) și se vor unge cu ulei de mașină bolțurile (12) de la bacurile de presare, segmentele de presare, bacurile adaptoare, fără a demonta cleștele, cleștele Mini și inelul de presare, resp. cleștele adaptor! Se vor curăța depunerile de pe conturul de presare (11). Se va verifica periodic dacă cleștele de presare, inelul de presare și cleștele adaptor, clește adaptor Mini funcționează corespunzător și se va executa un

test de presare cu un fitting de probă. Presarea ireproșabilă se realizează numai prin închiderea completă a cleștelui de presare, a cleștelui de presare Mini, a inelului de presare respectiv a segmentului de presare. După terminarea operațiunii de presare verificați dacă s-au închis complet bacurile de presare (10), inelele (20), respectiv segmentele de presare (21), atât la vârfuri (fig. 1 și fig. 15 până la 19, la „A”), cât și lateral pe partea opusă (fig. 1 și fig. 15 până la 19, la „B”). Dacă în timpul închiderii cleștelui de presare, a cleștelui de presare Mini, a inelului de presare resp. a segmentului de presare apare o bavură vizibilă la bucșa de presare, înseamnă că operațiunea de presare a fost evtl. incorectă, resp. neetanșă (vezi 5. Defecțiuni).

Cleşții, cleștii Mini, resp. inelele de presare și cleștii adaptor, clește adaptor Mini, deteriorați sau uzați nu se vor mai folosi. În cazuri incerte se va trimite mașina de acționare împreună cu toți cleștii de presare, cleștii de presare Mini, inelele de presare și cleștii adaptor, clește adaptor Mini la un atelier autorizat de REMS în vederea verificării lor tehnice.

4.2.2. Presele radiale

Țineți sistemul de prindere al cleștilor de presare curat, curățați regulat în special rolele de presare (5) și bolțurile de prindere ale cleștilor (2) și ungeți apoi cu ulei de mașină. Verificați periodic modul de funcționare al mașinii de acționare, executând o operațiune de presare cu fitting la forța maximă de presare. Dacă cleștele de presare standard, cleștele de presare Mini, inelul de strângere, segmentele de strângere se închid complet în timpul acestei operațiuni (vezi mai sus), înseamnă că mașina de acționare funcționează corespunzător.

4.2.3. Prese axiale

Curățați capetele de presare (14) și locașurile din dispozitivul de presare, precum și dispozitivul în sine.

4.2.4. Expandoarele de țevi

La sculele REMS Akku-Ex-Press Cu ACC, REMS Akku-Ex-Press P, REMS Akku-Ex-Press P ACC, REMS Akku-Ex-Press Q & E ACC, REMS Power-Ex-Press Q & E ACC, se vor curăța permanent dispozitivul de expandat (15), capetele de expandat (16) și dornul de expandare (18). Ungeți periodic dornul de expandare (18).

5. Defecțiuni

Pentru a împiedica distrugerea presei se va verifica dacă între cleștele, cleștele Mini, resp. inelul de presare, cleștele adaptor, clește adaptor Mini, fitting și mașina de acționare nu s-au tensionat extrem, vezi pentru aceasta situațiile descrise exemplificativ în fig. 12–14.

⚠️ ATENȚIE

Dacă mașina de acționare a fost ținută în depozit o perioadă mai lungă, înainte de a o pune din nou în funcțiune se va acționa ventilul de suprapresiune de la butonul cu revenire. Dacă acesta s-a blocat sau se mișcă foarte greu, este interzisă folosirea mașinii la presare. Trimiteți mașina de acționare la un atelier autorizat REMS în vederea verificărilor necesare.

5.1. Defecțiune: Motorul de acționare nu merge.

Cauza:

- Perii colectoare uzate.
- Cablu de alimentare defect (REMS Power-Press SE, REMS Power-Press, REMS Power-Press ACC, REMS Power-Press XL ACC, REMS Power-Ex-Press Q & E ACC).
- Acumulator descărcat sau defect (mașini de acționare REMS cu acumulator).
- Mașină de acționare defectă.

Mod de remediere:

- Solicitați unui specialist sau unui atelier autorizat REMS să schimbe periele colectoare resp. motorul DC.
- Solicitați unui specialist sau unui atelier autorizat REMS să schimbe cablul de alimentare.
- Încărcați acumulatorul într-un încărcător rapid Li-Ion/Ni-Cd sau schimbați-l.
- Solicitați unui atelier de service autorizat de compania REMS să verifice sau să repare mașina de acționare.

5.2. Defecțiune: Presa radială nu termină operațiunea complet, cleștele de presare standard sau Mini, inelul de presare cu adaptor, segment de strângere nu se închid complet.

Cauza:

- Mașina de acționare s-a încălzit extrem (REMS Power-Press SE, REMS Power-Press, REMS Power-Press ACC, Power-Press XL ACC).
- Perii colectoare uzate.
- Cuplă de siguranță defectă (REMS Power-Press SE).
- Acumulator descărcat sau defect (mașini de acționare REMS cu acumulator).
- Mașină de acționare defectă.
- S-a folosit un clește de presare standard sau Mini incorect, un inel de presare (contur de presare, mărime) incorect sau un adaptor, clește adaptor Mini necorespunzător.
- Cleștele de presare standard sau Mini, inelul de presare cu adaptor, clește adaptor Mini se mișcă greu sau sunt defecte.

Mod de remediere:

- Lăsați mașina de acționare să se răcească timp de aprox. 10 min.
- Solicitați unui specialist sau unui atelier autorizat REMS să schimbe periele colectoare resp. motorul DC.
- Solicitați unui atelier de service autorizat de compania REMS să verifice sau să repare cuplajul cu alunecare.
- Încărcați acumulatorul într-un încărcător rapid Li-Ion/Ni-Cd sau schimbați-l.
- Solicitați unui atelier de service autorizat de compania REMS să verifice sau să repare mașina de acționare.
- Verificați datele inscripționate pe cleștele de presare standard sau Mini, de pe inelul de presare cu adaptor și schimbați dacă e cazul scula respectivă.
- Nu mai folosiți în continuare cleștele de presare standard sau Mini, inelul de presare cu adaptor, clește adaptor Mini. Curățați și ungeți puțin cu ulei de mașini cleștele de presare standard sau Mini, inelul de presare cu adaptor, clește adaptor Mini sau schimbați-le cu unele noi.

5.3. Defecțiune: REMS Power-Press SE se oprește frecvent după presare.

Cauza:

- Mașină de acționare defectă.

Mod de remediere:

- Solicitați unui atelier de service autorizat de compania REMS să verifice sau să repare mașina de acționare.

5.4. Defecțiune: La închiderea cleștelui de presare standard sau Mini, a inelului de presare sau a segmentelor de presare apare o canelură vizibilă pe bucușă de presare.

Cauza:

- Cleștele de presare standard sau Mini, inelul de presare, segmentele de presare, resp. conturul de presare s-au deteriorat sau uzat.
- S-a folosit un clește de presare standard sau Mini incorect, un inel de presare (contur de presare, mărime) incorect sau un adaptor, clește adaptor Mini necorespunzător.
- Nu se potrivesc bucușă de presare, țeava și bucușă de susținere.

Mod de remediere:

- Schimbați cleștele de presare standard sau Mini, inelul de presare.
- Verificați datele inscripționate pe cleștele de presare standard sau Mini, de pe inelul de presare cu adaptor, clește adaptor Mini și schimbați dacă e cazul scula respectivă.
- Verificați compatibilitatea bucușei de presare cu țeava și bucușă de susținere. Respectați instrucțiunile de montaj și asamblare date de producătorul/furnizorul sistemului de fittinguri presate și, la nevoie, luați legătura cu acesta.

5.5. Defecțiune: Bacurile de presare se închid decalat în "A" sau "B" (fig. 1) cu cleștele de presare standard sau Mini neacționate.

Cauza:

- Cleștele de presare standard sau Mini au căzut jos, arcul de fixare s-a îndoit.

Mod de remediere:

- Trimiteti cleștele de presare standard sau Mini la un atelier autorizat REMS în vederea verificărilor necesare.

5.6. Defecțiune: La preșele axiale, țeava este strivită între bucușă de presare și fitting.

Cauza:

- Diametru expandat excesiv de mult.
- Țeavă împinsă prea mult pe bucușă de sprijin de la recordul cu bucușă de presiune.
- Cap de expandare necorespunzător (sistem bucușă de presare, dimensiune).
- Nu se potrivesc bucușă de presare, țeava și bucușă de susținere.

Mod de remediere:

- Verificați dacă s-a folosit capul de expandare corect. Țeava a fost expandată de mai multe ori, respectați instrucțiunile de montaj și asamblare date de producătorul/furnizorul sistemului de bucușă de presare.
- Verificați dacă s-a folosit capul de expandare corect. Țeava a fost expandată de mai multe ori, respectați instrucțiunile de montaj și asamblare date de producătorul/furnizorul sistemului de bucușă de presare.
- Schimbați capul de expandare.
- Verificați compatibilitatea bucușei de presare cu țeava și bucușă de susținere și, la nevoie, luați legătura cu producătorul/furnizorul sistemului de bucușă de presare.

5.7. Defecțiune: La preșele axiale, după strângerea capetelor de presare, rămâne o fantă vizibilă între bucușă de presare și capătul fittingului.

Cauza:

- Țeavă strivită între bucușă de presare și capătul fittingului, vezi 5.5.
- Cap de presare necorespunzător (sistem bucușă de presare, dimensiune).
- Acumulator descărcat sau defect (mașini de acționare REMS cu acumulator).
- Mașină de acționare defectă.

Mod de remediere:

- Verificați dacă s-a folosit capul de expandare corect. Țeava a fost expandată de mai multe ori, respectați instrucțiunile de montaj și asamblare date de producătorul/furnizorul sistemului de bucușă de presare.
- Schimbați capul de presare.
- Încărcați acumulatorul într-un încărcător rapid Li-Ion/Ni-Cd, sau schimbați-l.
- Solicitați unui atelier de service autorizat de compania REMS să verifice sau să repare mașina de acționare.

5.8. Defecțiune: Expandorul nu termină operația de expandare, capul de expandare nu se deschide complet.

Cauza:

- Motorul s-a încălzit extrem (REMS Power-Ex-Press Q & E ACC).
- Perii colectoare uzate (REMS Power-Ex-Press Q & E ACC).
- Acumulator descărcat sau defect (mașini de acționare REMS cu acumulator).
- Mașină de acționare defectă.
- Cap de expandare necorespunzător (sistem bucușă de presare, dimensiune).
- Capul de expandare funcționează greoi sau este defect.
- Dispozitiv de expandare reglat necorespunzător (REMS Akku-Ex-Press Cu ACC).
- Distanța dintre bucușă de presare și capul de expandare este prea mică.

Mod de remediere:

- Lăsați mașina de acționare să se răcească timp de aprox. 10 min.
- Solicitați unui specialist sau unui atelier autorizat REMS să schimbe periile colectoare resp. motorul DC.
- Încărcați acumulatorul într-un încărcător rapid Li-Ion/Ni-Cd sau schimbați-l.
- Solicitați unui atelier de service autorizat de compania REMS să verifice sau să repare mașina de acționare.
- Schimbați capul de expandare.
- Nu folosiți în continuare acest cap de expandare! Curățați capul de expandare și ungeți-l cu ulei de mașini, sau schimbați-l.
- Reglați corect dispozitivul de expandare, vezi cap. 2.5.
- Măriți distanța dintre bucușă de presare și capul de expandare.

6. Reciclarea ecologică

Mașinile de acționare, acumuloarele și încărcătoarele rapide ajunse la sfârșitul duratei lor de viață nu se vor arunca la gunoier menajer. Acestea se vor recicla ecologic conform normelor în vigoare. Bateriile cu litiu și pachetele de acumulatori ale tuturor sistemelor de baterii pot fi eliminate doar dacă sunt descărcate, respectiv dacă bateriile cu litiu și pachetele de acumulatori nu sunt descărcate complet, toate contactele trebuie acoperite, de ex. cu bandă izolatoare.

7. Garanția producătorului

Perioada de garanție este de 12 luni de la predarea produsului nou primului utilizator. Momentul predării se va documenta prin trimiterea actelor originale de cumpărare, în care trebuie să fie menționate data cumpărării și denumirea produsului. Defecțiunile apărute în perioada de garanție și care s-au dovedit a fi o consecință a unor erori de fabricație sau lipsuri de material, se vor remedia gratuit. Perioada de garanție nu se prelungește și nu se actualizează din momentul remedierii defecțiunilor. Nu beneficiază de serviciile de garanție defecțiunile apărute ca urmare a fenomenului normal de uzură, utilizării abuzive a produsului, nerespectării instrucțiunilor de utilizare, folosirii unor agenți tehnologici necorespunzători, suprasolicității produsului, utilizării necorespunzătoare a produsului sau unor intervenții proprii sau din orice alte motive de care nu răspunde REMS.

Reparațiile necesare în perioada de garanție se vor efectua exclusiv în atelierele autorizate de firma REMS. Reclamațiile vor fi acceptate numai dacă produsul este trimis fără niciun fel de modificări, în stare asamblată, la unul din atelierele de reparații autorizate de REMS. Produsele și piesele înlocuite intră în proprietatea REMS.

Cheltuielile de expediere dus-întors vor fi suportate de utilizator.

Drepturile legale ale utilizatorului, în special drepturile de garanție față de distribuitor sau vânzător în cazul constatării unor lipsuri, nu sunt afectate de prezenta garanție. Prezenta garanție de producător este valabilă numai pentru produsele noi, cumpărate și utilizate în Uniunea Europeană, Norvegia sau Elveția.

Prezenta garanție intră sub incidența legislației germane, în acest caz nefiind valabil Acordul Organizației Națiunilor Unite cu privire la contractele comerciale internaționale (CISG)

8. Prolungirea perioadei de garanție de producător la 5 de ani

Pentru mașinile de acționare menționate în prezentul manual de utilizare se poate prelungi prezenta perioadă de garanție de producător la 5 ani, dacă în termen de 30 de zile de la predarea mașinii de acționare la primul utilizator aceasta va fi înregistrată la adresa www.rems.de/service. Reclamațiile din perioada prelungită de garanție de producător pot fi formulate numai de primul utilizator înregistrat, cu condiția să nu fi fost îndepărtată sau modificată plăcuța de fabricație de pe mașină și ca datele de pe aceasta să fie lizibile. Se exclude cesionarea acestor drepturi unor terțe persoane.

9. Catalog de piese de schimb

Pentru catalogul de piese de schimb vezi www.rems.de → Downloads (Descărcare) → Parts lists.

Перевод оригинального руководства по эксплуатации

Касательно использования обжимных клещей REMS, обжимных клещей REMS Mini, пресс-шайб REMS с промежуточными зажимами, обжимных головок REMS, расширительных головок REMS для различных систем соединения труб действуют самые свежие документы REMS в связи с продажами, см. также www.rems.de → Загрузка → Каталоги, проспекты. Если системный изготовитель изменит или выведет на рынок новые компоненты систем соединения труб, об их текущем состоянии применения следует подать запрос в REMS (факс +49 7151 17 07 - 110 или электронная почта info@rems.de). Возможны изменения и ошибки.

фиг. 1–20

1	Обжимные клещи / обжимные клещи Mini	16	Расширительная головка
2	Фиксатор клещей	17	Расширительные элементы
3	Прижимная планка / кнопка	18	Расширительный шип
4	Блокировочный штифт / фиксатор	19	Промежуточный зажим / промежуточный зажим Mini
5	Пресс-ролики	20	Пресс-шайба
6	Гриф корпуса	21	Запрессовочные сегменты
7	Переключатель направления вращения	22	Запрессовочный контур (пресс-шайба или запрессовочные сегменты)
8	Предохранительный импульсный переключатель	23	Индикатор уровня зарядки
9	Рукоять	24	Контргайка
10	Пресс-щёчка	25	Аккумулятор
11	Запрессовочный контур (обжимные клещи)	26	Ступенчатый индикатор зарядки (REMS Mini-Press 22 V ACC)
12	Штифт	27	Поворотная втулка (REMS Power-Press XL ACC)
13	Клавиша обратного хода		
14	Пресс-головки		
15	Устройство для расширения		

Общие указания по технике безопасности для электроинструментов

⚠ ПРЕДУПРЕЖДЕНИЕ

Прочитайте все указания по технике безопасности, инструкции, иллюстрации и технические данные, входящие в комплект поставки настоящего электроинструмента. Несоблюдение следующих инструкций может привести к поражению электрическим током, пожару и/или получению тяжелых травм.

Все указания и указания по технике безопасности следует сохранить на будущее.

Понятие "электроинструмент", использованное в указаниях по технике безопасности, относится к электроинструментам с питанием от сети (с сетевым кабелем), а также к электроинструментам с питанием от аккумуляторной батареи (без сетевого кабеля).

1) Техника безопасности на рабочем месте

- a) Рабочая зона должна содержаться в чистоте и быть хорошо освещена. Беспорядок и недостаток освещения в рабочей зоне могут привести к несчастным случаям.
- b) Нельзя использовать электроинструмент во взрывоопасной обстановке, то есть там, где находятся горючие жидкости, газы или пыль. Электроинструменты образуют искры, искры могут воспламенить пыль или пары.
- c) Не подпускайте детей и иных посторонних во время использования электроинструмента. Отвлекаясь, Вы можете потерять контроль над инструментом.

2) Электрическая безопасность

- a) Штекер подключения электроинструмента должен соответствовать розетке. Изменять штекер нельзя ни в коем случае. Нельзя использовать переходник совместно с электроинструментом, снабженным защитным заземлением. Неземные штекеры и соответствующие розетки снижают риск электрического удара.
- b) Избегайте контакта тела с заземленными поверхностями, такими как трубы, приборы отопления, кухонные плиты, холодильники. Если Ваше тело заземлено, то риск электрического удара повышен.
- c) Электроинструмент следует защищать от дождя или влаги. Проникновение воды в электроинструмент увеличивает риск удара электротоком.
- d) Не используйте соединительный кабель не по назначению: для переноски, подвешивания электроинструмента или для вытягивания штекера из розетки. Размещайте соединительный кабель вдали от источников тепла, масла, острых кромок или движущихся частей устройства. Повреждение или спутывание кабелей повышает риск поражения электрическим током.
- e) Работая с электроинструментом на открытом воздухе, следует применять только те удлинители, которые пригодны для работы вне помещения. Применение удлинителей, пригодных для работы вне помещения, снижает риск удара электротоком.
- f) Если нельзя отказаться от использования электроинструмента во влажной обстановке, следует применять автомат защиты от тока утечки. Применение автомата защиты от тока утечки снижает риск удара электротоком.

3) Безопасность людей

- a) Следует быть внимательными, следить за тем, что Вы делаете, и разумно подходить к работе с электроинструментом. Не следует использовать электроинструмент, если Вы устали или находитесь под воздействием наркотиков, алкоголя или медикаментов. Момент невнимательности при использовании электроинструмента может привести к серьезным телесным повреждениям.
 - b) Следует использовать личное защитное снаряжение и всегда носить защитные очки. Использование личного защитного снаряжения, такого как противопылевая маска, несколько пар защитных ботинки, каска или средства защиты слуха в зависимости от вида и целей применения электроинструмента снижает риск телесных повреждений.
 - c) Следует избегать непреднамеренного запуска устройства. Перед тем как подключить электропитание или аккумулятор, а также перед тем как взять или переносить электроинструмент, следует убедиться в том, что электроинструмент отключен. Транспортировка электрического устройства, когда палец находится на выключателе или если устройство включено при подсоединении питания, может привести к несчастным случаям.
 - d) Перед включением электроинструмента убрать все инструменты для настройки или ключи. Инструмент или ключ, попадая во вращающуюся часть, могут вызвать телесные повреждения.
 - e) Следует избегать ненормального положения тела. Следует позаботиться об уверенной стойке и постоянно держать равновесие. Это позволит лучше контролировать электроинструмент в неожиданной ситуации.
 - f) Всегда носите соответствующую одежду. Не следует носить широкую одежду или украшения. Не допускать контакта волос, одежды и перчаток с подвижными частями. Свободная одежда, украшения или длинные волосы могут попасть во вращающиеся части.
 - g) Если возможен монтаж оборудования вытяжки пыли или уловителей, следует убедиться, что они подсоединены и используются верно. Применение оборудования вытяжки пыли может снизить опасности, вызываемые пылью.
 - h) Будьте предельно осторожны и не нарушайте правила техники безопасности для электроинструментов, даже если вы знаете принцип действия электроинструмента на основании опыта его эксплуатации. Небрежное обращение может привести к серьезным травмам за доли секунды.
- 4) Применение и обслуживание электроинструмента
 - a) Не перегружайте устройство. Следует применять предназначенный для данной работы электроинструмент. В указанном диапазоне работы подходящим электроинструментам лучше и надежнее.
 - b) Нельзя использовать электроинструмент с неисправным выключателем. Электроинструмент, у которого функция включения и выключения неисправна, опасен и должен быть отправлен в ремонт.
 - c) Перед тем как убрать устройство, сменить оснастку, произвести настройки, следует вынуть штекер из розетки и/или извлечь аккумулятор. Эта мера предосторожности исключает непреднамеренный запуск электроинструмента.
 - d) Неиспользуемый электроинструмент следует хранить там, где до него не могут добраться дети. Не следует позволять пользоваться устройством тем людям, кто не знаком с ним или не прочел данные указания. Электроинструменты при использовании их неопытными лицами опасны.
 - e) Следует тщательно ухаживать за электроинструментом. Следует проверить, работают ли подвижные части устройства без нареканий, не заклинивает ли их, не поломаны ли части, не повреждены ли. Все это негативно влияет на работоспособность устройства. Перед применением устройства поврежденные части необходимо отремонтировать. Ремонт проводится либо квалифицированным специалистом, либо в авторизованной мастерской. Причиной многих несчастных случаев является плохое техобслуживание электроинструмента.
 - f) Режущий инструмент должен быть заточен и вычищен. Тщательно подготовленный инструмент с острым режущим краем режет зажимает, его легче направлять.
 - g) Электроинструмент, оснастку, насадки и т. д. следует применять в соответствии с данными указаниями. При этом следует принять во внимание условия, в которых выполняются работы и сам род деятельности. Использование электроинструмента в целях, отличающихся от предусмотренных, может привести к опасным ситуациям.
 - h) Рукоятки и поверхности захвата должны быть сухими, чистыми, без масла и смазки. Скользкие рукоятки и поверхности захвата препятствуют безопасной эксплуатации и контролю электроинструмента в непредвиденных ситуациях.
 - 5) Применение и обслуживание инструмента с аккумулятором.
 - a) Зарядку аккумуляторов производить только теми заряжающими устройствами, которые рекомендованы изготовителем. Заряжающее устройство, предусмотренное для определенного вида аккумуляторов, может стать пожароопасным, если его использовать с другими аккумуляторами.
 - b) В электроинструментах следует использовать только предусмотренные аккумуляторы. Использование иных аккумуляторов может привести к телесным повреждениям и опасности пожара.
 - c) Неиспользуемые аккумуляторы следует держать вдали от скрепок, монет, ключей, игл, винтов или других малых металлических предметов, которые могли бы переключить контакты. Короткое замыкание контактов аккумулятора может привести к ожогам или воспламенению.

- d) При неправильном применении из аккумулятора может вытекать жидкость. Следует избегать контакта с ней. При случайном контакте место контакта промыть водой. Если жидкость попала в глаза, дополнительно следует обратиться за врачебной помощью. Вытекшая жидкость аккумулятора может вызвать раздражение кожи и ожоги.
- e) Не используйте поврежденный аккумулятор или аккумулятор модифицированной конструкции. Эксплуатация поврежденных аккумуляторов и аккумуляторов модифицированной конструкции может иметь непредсказуемый характер и привести к возникновению пожара, взрыву или получению травм.
- f) Избегайте воздействия огня или повышенной температуры на аккумулятор. Огонь и температура выше 130 °C (265 °F) могут привести к взрыву.
- g) Соблюдайте все указания по зарядке и ни при каких обстоятельствах не эксплуатируйте аккумулятор или электроинструмент, работающий от аккумулятора, при температуре, выходящей за пределы температурного диапазона, указанного в настоящем руководстве по эксплуатации. Неправильная зарядка или зарядка при температуре, выходящей за пределы допустимого температурного диапазона, может привести к разрушению аккумулятора и возникновению пожара.
- 6) Сервис
- a) Работы по ремонту Вашего электроинструмента разрешается выполнять только квалифицированным специалистам и только при условии использования оригинальных запчастей. Это обеспечивает безопасность устройства.
- b) Ни при каких обстоятельствах не осуществляйте техобслуживание поврежденного аккумулятора. Все работы по техобслуживанию аккумулятора должен выполнять производитель или авторизованные сервисные центры.

Указания по технике безопасности опрессовочных устройств

⚠ ПРЕДУПРЕЖДЕНИЕ

Прочитайте все указания по технике безопасности, инструкции, иллюстрации и технические данные, входящие в комплект поставки настоящего электроинструмента. Несоблюдение следующих инструкций может привести к поражению электрическим током, пожару и/или получению тяжелых травм.

Все указания и указания по технике безопасности следует сохранить на будущее.

- Прочно удерживайте электроинструмент во время работы за рукоятку на корпусе (6) и рукоятку выключателя (9), положение должно быть устойчивым. Электроинструмент развивает очень большое усилие прижима. Его удерживают двумя руками. Поэтому будьте очень осторожны. Во время работы с электроинструментом рядом не должны находиться дети и другие посторонние лица.
- Не хвататься за вращающиеся части в зоне запрессовывания/расширения. Опасность травмирования вследствие заземления пальцев или руки.
- Радиальные опрессовочные устройства никогда не эксплуатировать с незаблокированным стопорным болтом зажима (2). Существует опасность разрушения устройства и травмирования его разлетающимися частями.
- Всегда устанавливайте радиальное опрессовочное устройство с обжимными клещами, обжимными клещами Mini, пресс-шайбой с промежуточным зажимом на запрессовку под прямым углом к оси трубы. Если радиальное опрессовочное устройство устанавливается не под прямым углом к оси трубы, оно под воздействием большого приводного усилия выравнивается под прямым углом к оси трубы. При этом может произойти заземление рук или других частей тела и/или существует опасность разрушения устройства, при чем его разлетающиеся части могут привести к серьезным травмам.
- Работайте с радиальным опрессовочным устройством только со вставленными обжимными клещами, обжимными клещами Mini, пресс-шайбой с промежуточным зажимом. Начинайте процесс запрессовки только для создания запрессовочного соединения. Без противодействия со стороны прессового соединителя приводная машина или обжимные клещи, обжимные клещи Mini, пресс-шайба и промежуточный зажим испытывают ненужную нагрузку.
- Перед работой с обжимными клещами, пресс-шайбами с промежуточными зажимами (запрессовочные щечки, обжимные хомуты с промежуточными щечками) других производителей проверьте, подходят ли они для радиальных опрессовочных устройств REMS. Обжимные клещи, пресс-шайбы с промежуточными зажимами других производителей могут использоваться в REMS Power-Press SE, REMS Power-Press, REMS Akku-Press ACC, REMS Akku-Press SE, REMS Akku-Press ACC, если они выполнены для требуемого тангенциального усилия в 32 кН, механически подходят для приводной машины REMS, могут быть надлежащим образом заблокированы и в конце своего срока службы или при перегрузке ломаются, не вызывая опасности, напр., вследствие отпадения частей запрессовочных щечек. Рекомендуется использовать только обжимные клещи, пресс-шайбы с промежуточными зажимами, которые выполнены с коэффициентом безопасности $\geq 1,4$ для предотвращения излома, то есть при необходимом тангенциальном усилии в 32 кН они выдерживают усилие до 45 кН. Кроме того, прочитайте и соблюдайте руководство по эксплуатации и указания по технике безопасности соответствующего производителя/поставщика обжимных клещей, пресс-шайб с промежуточными

зажимами и руководство по монтажу производителя/поставщика используемой системы запрессовки, в том числе возможные названные там ограничения использования. В случае несоблюдения существует опасность разрушения устройства и травмирования его разлетающимися частями. Компания REMS не допускает использование обжимных клещей, пресс-шайб с промежуточными зажимами (запрессовочных щечек, обжимных хомутов с промежуточными щечками) других производителей с REMS Power-Press E.

- Эксплуатируйте аксиальное опрессовочное устройство только с полностью вставленными обжимными головками. В случае несоблюдения существует опасность разрушения устройства и травмирования его разлетающимися частями.
- Расположите поворотную втулку (27) Power-Press XL ACC согласно используемому обжимным клещам/промежуточному зажиму, см. 2.2. Существует опасность получения травмы.
- Следите за тем, чтобы расширительные головки всегда были навинчены на расширительное устройство до упора. В случае несоблюдения существует опасность разрушения устройства и травмирования его разлетающимися частями.
- Используйте только неповрежденные обжимные клещи, обжимные клещи Mini, пресс-шайбы, промежуточные зажимы, обжимные головки, расширительные головки. Поврежденные обжимные клещи, обжимные клещи Mini, пресс-шайбы, промежуточные зажимы, обжимные головки, расширительные головки могут заклинить или сломаться и/или запрессовка будет некачественной. Поврежденные обжимные клещи, обжимные клещи Mini, пресс-шайбы, промежуточные зажимы, обжимные головки, расширительные головки ремонту не подлежат. В случае несоблюдения существует опасность разрушения устройства и травмирования его разлетающимися частями.
- Перед монтажом/демонтажом обжимных клещей, обжимных клещей Mini, пресс-шайб, промежуточных зажимов, обжимных головок, расширительных головок вынимайте сетевой штекер и/или аккумулятор. Существует опасность получения травмы.
- Следуйте предписаниям по техническому обслуживанию электроинструмента и указаниям по техническому обслуживанию обжимных клещей, обжимных клещей Mini, пресс-шайб, промежуточных зажимов, обжимных головок, расширительных головок. Соблюдение предписаний по техобслуживанию положительно влияет на срок службы электроинструментов, обжимных щипцов, обжимных щипцов Mini, пресс-шайб, промежуточных зажимов, опрессовочных головок и расширительных головок.
- Регулярно проверяйте соединительный кабель и удлинительные кабели электроинструмента на наличие повреждений. При повреждении допустите квалифицированного технического специалиста или станцию договорного технического обслуживания REMS к его ремонту.
- Электроинструментом разрешается пользоваться только инструктированным лицам. Подростки могут применять электроинструмент только по достижении 16 лет, что соответствует задачам обучения, и под присмотром опытного специалиста.
- Детям и лицам, которые вследствие своих физических или психических свойств, а также неопытности или незнания не в состоянии обеспечить безопасную эксплуатацию электроинструмента, запрещено использовать его без надзора ответственного лица. В противном случае существует опасность ненадлежащей эксплуатации и получения травм.
- Используйте только допущенные и надлежащим образом маркированные кабели-удлинители с достаточным сечением проводника. Используйте удлинители длиной до 10 м с сечением проводника 1,5 мм², 10–30 м с сечением проводника 2,5 мм².

Указания по технике безопасности для аккумуляторов

⚠ ПРЕДУПРЕЖДЕНИЕ









Прочитайте все указания по технике безопасности, инструкции, иллюстрации и технические данные, входящие в комплект поставки настоящего электроинструмента. Несоблюдение следующих инструкций может привести к поражению электрическим током, пожару и/или получению тяжелых травм.

Все указания и указания по технике безопасности следует сохранить на будущее.

- Регулярно проверяйте соединительный кабель и удлинительные кабели электроинструмента на наличие повреждений. Только таким образом можно защитить прибор от опасной перегрузки.
- Используйте только оригинальные аккумуляторы REMS с напряжением, указанным на паспортной табличке. Использование прочих аккумуляторов может привести к травмам и пожароопасности при взрывах аккумуляторов.
- Используйте аккумуляторы и устройство ускоренной зарядки только при указанной рабочей температуре.
- Заряжайте аккумуляторы REMS только в устройстве ускоренной зарядки REMS. При использовании другого зарядного устройства существует пожароопасность.
- Зарядите аккумулятор перед первым использованием в устройстве ускоренной зарядки REMS полностью, чтобы достичь полной мощности аккумулятора. Аккумуляторы поставляются с неполным зарядом.
- Вставьте аккумулятор в отверстие прямо и без усилий. Существует опасность, что контакты аккумулятора будут погнуты, а сам аккумулятор поврежден.
- Защищайте аккумуляторы от воздействия высоких температур, прямого солнечного излучения, огня, влажности и сырости. Это может привести к взрыву и пожару.

- Не используйте аккумуляторы во взрывоопасных зонах и, например, возле легковоспламеняющихся газов, растворителей, пыли, паров, влажных сред. Это может привести к взрыву и пожару.
- Не вскрывайте аккумуляторы и не предпринимайте попыток изменить их конструкцию. Существует взрыво- и пожароопасность, обусловленная возможностью короткого замыкания.
- Не используйте аккумуляторы с поврежденным корпусом или контактами. При повреждении и несоответствующем использовании аккумулятора могут выделяться пары. Эти пары могут раздражать дыхательные пути. Обеспечьте приток свежего воздуха, при возникновении жалоб проконсультируйтесь с врачом.
- При неправильном использовании из аккумулятора может вытечь жидкость. Не трогать жидкость. Вытекающая жидкость может вызвать раздражения кожи или ожоги. При контакте с кожей немедленно сполоснуть водой. Если жидкость попадет в глаза, дополнительно проконсультируйтесь с врачом.
- Соблюдайте правила техники безопасности, выгравированные на аккумуляторе и устройстве ускоренной зарядки.
- Берегите неиспользуемые аккумуляторы от контакта со скрепками, монетами, ключами, иголками, винтами и другими металлическими предметами, которые могут вызвать замыкание контактов. Существует взрыво- и пожароопасность, обусловленная возможностью короткого замыкания.
- Перед длительным периодом неиспользования/ хранением вынимайте из электроинструмента аккумулятор. Защитите контакты аккумулятора от короткого замыкания, к примеру, с помощью колпачка. Таким образом вы сможете избежать вытекания жидкости из аккумулятора.
- Не утилизируйте неисправные аккумуляторы с бытовым мусором. Дефектные аккумуляторы сдавайте в авторизованную REMS ремонтную мастерскую или в соответствующее предприятие по утилизации отходов. Соблюдайте национальные предписания. Также см. 6. Утилизация.
- Храните аккумуляторы вне зоны досягаемости детей. Аккумуляторы могут быть опасны для жизни при проглатывании. В таком случае немедленно обратитесь за медицинской помощью.
- Избегайте контакта с протекающими аккумуляторами. Вытекающая жидкость может вызвать раздражения кожи или ожоги. При контакте с кожей немедленно сполосните водой. Если жидкость попадет в глаза, дополнительно проконсультируйтесь с врачом.
- При износе аккумуляторов извлеките их из электроинструмента. Таким образом вы сможете избежать вытекания жидкости из аккумуляторов.
- Никогда не заряжайте, не разбирайте, не бросайте в огонь батареи и не создавайте короткое замыкание. Это может привести к возникновению пожара и взрыву батарей. Существует опасность получения травмы.

Пояснения к символам

-  **ПРЕДУПРЕЖДЕНИЕ** Опасность средней степени риска, при несоблюдении правила техники безопасности может привести к смерти или к тяжким (необратимым) телесным повреждениям.
-  **ВНИМАНИЕ** Опасность низкой степени риска, при несоблюдении правила техники безопасности может привести к умеренным (обратимым) телесным повреждениям.
-  **ПРИМЕЧАНИЕ** Материальный ущерб, не является правилом техники безопасности! Не может закончиться травмой.
-  Перед вводом в эксплуатацию прочесть руководство по эксплуатации
-  Пользуйтесь защитой для глаз
-  Пользуйтесь защитой для слуха
-  Электроприбор соответствует классу защиты II
-  Экологичная утилизация
-  Маркировка соответствия CE

1. Технические данные

Использование согласно назначению

 **ПРЕДУПРЕЖДЕНИЕ**

Радиальные опрессовочные устройства REMS предназначены для изготовления пресс-соединений всех распространенных пресс-фитинговых систем. Разделительные клещи REMS предназначены для отрезания резьбовых шпилек до класса прочности 4.8 (400 Н/мм²). Кабельные ножницы REMS предназначены для отрезания электрических кабелей ≤ 300 мм² (Ø 30 мм). Аксиальные опрессовочные устройства REMS предназначены для устройства соединений в распорных втулках. Расширитель труб REMS предназначен для расширения и калибровки труб. Аккумуляторы REMS предназначены для питания аккумуляторных приводных машин REMS и аккумуляторной светодиодной лампы REMS. Следить за напряжением аккумуляторов. Устройства ускоренной зарядки REMS предназначены для зарядки аккумуляторов REMS.

Все другие применения не соответствуют назначению и потому недопустимы.

1.1. Объем поставки

Электрические радиальные опрессовочные устройства/трубные расширители: приводная машина, руководство по эксплуатации, ящик из стального листа.

Аккумуляторные опрессовочные устройства/трубные расширители: приводная машина, литий-ионный аккумулятор, устройство ускоренной зарядки, руководство по эксплуатации, ящик из стального листа.

1.2. Номера изделий

REMS Power-Press SE привод	572101
REMS Power-Press привод	577001
REMS Power-Press ACC привод	577000
REMS Power-Press XL ACC	579000
REMS Mini-Press ACC привод Li-Ion	578001
REMS Mini-Press 22 В ACC привод Li-Ion	578002
REMS Akku-Press привод Li-Ion	571003
REMS Akku-Press ACC привод Li-Ion	571004
REMS Ax-Press 25 ACC привод Li-Ion	573003
REMS Ax-Press 25 L ACC привод Li-Ion	573004
REMS Ax-Press 30 привод Li-Ion	573008
REMS Ax-Press 40 привод Li-Ion	573006
REMS Akku-Ex-Press Cu ACC привод Li-Ion	575006
REMS Akku-Ex-Press P привод Li-Ion	575009
REMS Akku-Ex-Press P ACC привод Li-Ion	575008
REMS Akku-Ex-Press Q & E ACC привод Li-Ion	575005
REMS Пауэр-Ex-Press Q & E ACC привод	575007
Расширительное приспособление 6–40 мм, ½–1½"	575100
Расширительное приспособление 54–63 мм, 2"	575101
REMS аккумулятор Li-Ion 14,4 В, 1,5 Ач	571545
REMS аккумулятор Li-Ion 14,4 В, 3,0 Ач	571555
REMS аккумулятор Li-Ion 21,6 В, 1,5 Ач	571570
REMS аккумулятор Li-Ion 21,6 В, 2,5 Ач	571571
Прибор для зарядки аккумуляторов Li-Ion/Ni-Cd 230 В	571560
Прибор для зарядки аккумуляторов Li-Ion 230 В	571575
Питание Li-Ion 230 В, вместо аккумулятора 14,4 В	571565
Стальной чемодан для REMS Power-Press SE	570280
Стальной чемодан для REMS Power-Press	570280
Стальной чемодан для REMS Power-Press ACC	570280
Транспортировочный ящик XL REMS Power-Press XL ACC	579240
Стальной чемодан для REMS Mini-Press ACC / Mini-Press 22 V CC	578290
Стальной чемодан для REMS Akku-Press / Akku-Press ACC	571290
Стальной чемодан для REMS Ax-Press 30 / Ax-Press 40	573282
Стальной чемодан для REMS Akku-Ex-Press Q & E ACC	578290
Стальной чемодан для REMS Ax-Press 25 ACC и Ax-Press 25 L ACC	578290
Стальной чемодан для REMS Akku-Ex-Press Cu ACC	578290
Стальной чемодан для REMS Akku-Ex-Press P / REMS Akku-Ex-Press P ACC	578290
Стальной чемодан для Combi Set REMS Ax-Press 25 ACC и Akku-Ex-Press P ACC	573284
REMS CleanM	140119

1.3. Рабочий диапазон

REMS Mini-Press ACC Радиальные прессы для изготовления пресс-соединений всех котлирующихся систем пресс-фитинга и труб из нержавеющей стали, меди, пластмассы, металлопластиковые трубы Ø 10–40 мм Ø ¾–1¼"

Радиальные прессы REMS Power-Press / Power-Press ACC / Power-Press XL ACC и REMS Akku-Press / Akku-Press ACC для изготовления пресс-соединений всех распространенных пресс-фитинговых систем на стальных трубах, трубах из нержавеющей стали, медных трубах, пластиковых трубах, композитных трубах Ø 10–108 мм Ø ¾–4"

Аксиальные прессы для изготовления пресс-соединений с обжимающей (скользящей) муфтой и труб из нержавеющей стали, меди, пластмассы, металлопластиковые трубы Ø 12–40 мм

REMS Akku-Ex-Press Q & E ACC для расширения труб/колец системы Uponor Quick & Easy Ø 16–40 мм Ø ¾–1½"

REMS Power-Ex-Press Q & E ACC для расширения труб/колец системы Uponor Quick & Easy Ø 16–63 мм Ø ½–2"

REMS Akku-Ex-Press Cu ACC для расширения и калибровки мягких медных труб, мягких алюминиевых труб, мягких прецизионных стальных труб, мягких труб из нержавеющей стали Ø 8–42 мм Ø ¾–1¼"

REMS Akku-Ex-Press P и REMS Akku-Ex-Press P ACC для расширения пластмассовых труб, металлопластиковые труб Ø 12–40 мм

Диапазон рабочей температуры	
Аккумуляторные прессы REMS	-10 °C – +60 °C (14 °F – +140 °F)
Аккумулятор	-10 °C – +60 °C (14 °F – +140 °F)
Прибор для зарядки аккумуляторов	0 °C – +40 °C (32 °F – +113 °F)
Неиспользуемые прессы	-10 °C – +60 °C (14 °F – +140 °F)
Диапазон температуры хранения	> 0°C (32 °F)

1.4. Тангенциальное усилие

Тангенциальное усилие радиальных опрессовочных устройств, без радиального опрессовочного устройства Мини / Mini-Press 22V ACC

Тангенциальное усилие REMS Mini-Press ACC	32 kN
Тангенциальное усилие REMS Ax-Press 25 ACC	22 kN
Тангенциальное усилие REMS Ax-Press 25 L ACC	20 kN
Тангенциальное усилие REMS Ax-Press 30 / Ax-Press 40	13 kN
Тангенциальное усилие REMS Ax-Press 30 / Ax-Press 40	30 kN
Тангенциальное усилие REMS Akku-Ex-Press Cu ACC / P ACC / Q&E CC	20 kN
Тангенциальное усилие REMS Power-Ex-Press Q & E ACC	34 kN

Указаны номинальные усилия.

1.5. Электрические данные

REMS Power-Press SE, REMS Power-Press, REMS Power-Press ACC, REMS Power-Press XL ACC, REMS Power-Ex-Press Q & E ACC	} 230 В; 1~; 50–60 Гц; 450 Вт; 1,8 А 110 В 1~; 50–60 Гц; 450 Вт S3 20% (AB 2/10 мин) защитная изоляция, устранение искр
REMS Mini-Press ACC, REMS Ax-Press 25 и 25 L ACC, REMS Akku-Ex-Press Cu ACC, REMS Akku-Ex-Press P, REMS Akku-Ex-Press P CC, REMS Akku-Ex-Press Q & E CC,	
REMS Mini-Press 22 V CC, REMS Ax-Press 30	} 21,6 В =; 1,5 Ач / 21,6 В =; 2,5 Ач
REMS Akku-Press, Akku-Press CC, REMS Ax-Press 40	
Прибор для быстрого заряда аккумуляторов Li-Ion/Ni-Cd	Input 230 В~; 50–60 Гц; 65 Вт Output 10,8–18 В = защитная изоляция, устранение искр
	Input 110 В~; 50–60 Гц; 65 Вт Output 10,8–18 В = защитная изоляция, устранение искр
Прибор для быстрого заряда аккумуляторов Li-Ion	Input 230 В~; 50–60 Гц; 70 Вт Output 10,8–21,6 В = защитная изоляция, устранение искр
	Input 110 В~; 50–60 Гц; 70 Вт Output 10,8–21,6 В = защитная изоляция, устранение искр
Напряжение	Input 230 В~; 50–60 Гц Output 14,4 В =; 6 А–33 А защитная изоляция, устранение искр
	Input 110 В~; 50–60 Гц Output 14,4 В =; 6 А–33 А защитная изоляция, устранение искр

1.6. Габариты

REMS Power-Press SE	430×118×85 мм (16,9"×4,6"×3,3")
REMS Power-Press, Power-Press ACC	370×235×85 мм (14,6"×9,2"×3,3")
REMS Power-Press XL ACC	525×255×90 мм (20,7"×10,0"×3,5")
REMS Mini-Press ACC	288×260×80 мм (11,3"×10,2"×3,1")
REMS Mini-Press 22 V ACC	273×260×75 мм (10,7"×10,2"×3,0")
REMS Akku-Press, Akku-Press ACC	338×298×85 мм (13,3"×11,7"×3,3")
REMS Ax-Press 25 ACC	295×260×80 мм (11,6"×10,2"×3,3")
REMS Ax-Press 25 L ACC	325×260×80 мм (12,8"×10,2"×3,1")
REMS Ax-Press 30	290×235×75 мм (11,4"×9,2"×3,0")
REMS Ax-Press 40	330×320×85 мм (13"×12,6"×3,3")
REMS Akku-Ex-Press Cu CC	265×260×80 мм (10,4"×10,2"×3,1")
REMS Akku-Ex-Press P, P ACC	275×260×80 мм (10,8"×10,2"×3,1")
REMS Akku-Ex-Press Q & E ACC	290×260×80 мм (11,4"×10,2"×3,1")
REMS Power-Ex-Press Q & E ACC	420×245×81 мм (16,5"×9,6"×3,2")

1.7. Вес

REMS Power-Press SE привод	4,7 кг (10,4 lb)
REMS Power-Press / Power-Press ACC привод	4,7 кг (10,4 lb)
REMS Power-Press XL ACC	5,5 кг (12,1 lb)
REMS Mini-Press ACC привод без аккумулятора	2,1 кг (4,5 lb)
REMS Mini-Press 22 V ACC привод без аккумулятора	2,1 кг (4,5 lb)

REMS Akku-Press / Akku-Press ACC привод без аккумуля.	3,8 кг (8,3 lb)
REMS Ax-Press 25 ACC привод без аккумулятором	2,6 кг (5,6 lb)
REMS Ax-Press 25 L ACC привод без аккумулятором	2,8 кг (6,1 lb)
REMS Ax-Press 30 привод без аккумулятором	3,9 кг (8,6 lb)
REMS Ax-Press 40 привод без аккумулятором	5,4 кг (11,8 lb)
REMS Akku-Ex-Press Cu ACC привод без аккумуля.	2,3 кг (5,0 lb)
REMS Akku-Ex-Press P / P ACC привод без аккумуля.	2,0 кг (4,3 lb)
REMS Akku-Ex-Press Q & E ACC привод без аккумуля.	2,0 кг (4,4 lb)
REMS Power-Ex-Press Q & E ACC привод	5,6 кг (12,2 lb)
REMS аккумулятор Li-Ion 14,4 В, 1,5 Ач	0,3 кг (0,6 lb)
REMS аккумулятор Li-Ion 14,4 В, 3,0 Ач	0,5 кг (1,1 lb)
REMS аккумулятор Li-Ion 21,6 В, 1,5 Ач	0,4 кг (0,9 lb)
REMS аккумулятор Li-Ion 21,6 В, 2,5 Ач	0,4 кг (0,9 lb)
Пресс-клещи (средний вес)	1,8 кг (3,9 lb)
Пресс-клещи Мини (средний вес)	1,2 кг (2,6 lb)
Пресс-головки (пара, средний вес)	0,3 кг (0,6 lb)
Расширительные головки (средний вес)	0,2 кг (0,4 lb)
Промежуточный зажим Z2	2,0 кг (4,8 lb)
Промежуточный зажим Z4	3,6 кг (7,8 lb)
Промежуточный зажим Z5	3,8 кг (8,2 lb)
Промежуточный зажим Z6	5,5 кг (12,1 lb)
Пресс-шайба M54 (PR-3S)	3,1 кг (6,7 lb)
Пресс-шайба U75 (PR-3B)	2,7 кг (5,9 lb)

1.8. Информация о шуме

Значение эмиссии на рабочем месте

REMS Power-Press SE	L _{РА} = 76 dB	L _{WA} = 87 dB	K = 3 dB
REMS Power-Press / Power-Press ACC / XL ACC	L _{РА} = 81 dB	L _{WA} = 92 dB	K = 3 dB
REMS Mini-Press ACC / Mini-Press 22 В ACC	L _{РА} = 73 dB	L _{WA} = 84 dB	K = 3 dB
REMS Akku-Press / Akku-Press ACC	L _{РА} = 74 dB	L _{WA} = 85 dB	K = 3 dB
REMS Ax-Press 25 / 25 L ACC	L _{РА} = 73 dB	L _{WA} = 84 dB	K = 3 dB
REMS Ax-Press 30 / Акс-Press 40	L _{РА} = 74 dB	L _{WA} = 85 dB	K = 3 dB
REMS Akku-Ex-Press Cu ACC	L _{РА} = 73 dB	L _{WA} = 84 dB	K = 3 dB
REMS Akku-Ex-Press P / P ACC	L _{РА} = 73 dB	L _{WA} = 84 dB	K = 3 dB
REMS Akku-Ex-Press Q&E ACC	L _{РА} = 73 dB	L _{WA} = 84 dB	K = 3 dB
REMS Power-Ex-Press Q&E ACC	L _{РА} = 81 dB	L _{WA} = 92 dB	K = 3 dB

1.9. Вибрации

Взвешенное эффективное значение ускорения < 2,5 м/с² K = 1,5 м/с²
 Указанное значение вибрации было измерено с помощью стандартной методики и может использоваться для сравнения с другим электроинструментом. Указанное значение вибрации может также использоваться для первичной оценки прекращения.

⚠ ВНИМАНИЕ

Значение вибрации может во время фактического использования электроинструмента отличаться от указанного в зависимости от типа использования электроинструмента. В зависимости от условий эксплуатации может быть необходимым, принять меры безопасности для обслуживающего персонала.

2. Ввод в эксплуатацию

⚠ ВНИМАНИЕ

После продолжительного хранения приводной машины перед ее вводом в эксплуатацию сначала нужно включить ее предохранительный клапан, для этого следует нажать кнопку возврата. Если он не двигается или двигается тяжело, работы по опрессовке выполнять нельзя. Приводную машину следует передать на проверку в авторизованную REMS договорную сервисную мастерскую.

⚠ ВНИМАНИЕ

Вес больше 35 кг следует переносить минимум 2 работникам.

Касательно использования обжимных клещей REMS, обжимных клещей REMS Mini, пресс-шайб REMS с промежуточными зажимами, обжимных головок REMS, расширительных головок REMS для различных систем соединения труб действуют самые свежие документы REMS в связи с продажами, см. также www.rems.de → Загрузка → Каталоги, проспекты. Если системный изготовитель изменит или выведет на рынок новые компоненты систем соединения труб, об их текущем состоянии применения следует подать запрос в REMS (факс +49 7151 17 07 - 110 или электронная почта info@rems.de). Возможны изменения и ошибки.

2.1. Подключение к электросети

⚠ ПРЕДУПРЕЖДЕНИЕ

Учитывайте напряжение электросети! Перед подключением приводной машины и/или устройства ускоренной подзарядки необходимо проверить, соответствует ли напряжение, указанное на фирменном щитке с паспортными данными, напряжению в сети. На стройках, во влажной среде, в помещениях и на открытом воздухе или при аналогичных видах установки эксплуатируйте электроинструмент от сети только с предохранительным выключателем (устройством защитного отключения), который прерывает подачу энергии сразу после превышения током утечки на землю 30 мА на 200 мс.

Аккумуляторы

ПРИМЕЧАНИЕ

Аккумулятор 14,4 В (25) устанавливать в приводную машину или устройство

ускоренной зарядки только вертикально. Установка аккумулятора наискось может привести к короткому замыканию и повредить аккумулятор.

Глубокий разряд из-за пониженного напряжения

Для литий-ионных аккумуляторов должно соблюдаться минимальное напряжение, иначе аккумулятор может быть поврежден из-за "глубокого разряда". Ячейки аккумулятора REMS Li-Ion при поставке заряжены примерно до 40%. Поэтому аккумуляторы Li-Ion перед использованием следует зарядить и регулярно подзаряжать. Если не соблюдать это указание изготовителя аккумуляторов, аккумулятор Li-Ion может быть поврежден вследствие глубокого разряда.

Глубокий разряд из-за хранения

Если аккумулятор Li-Ion с относительно низким зарядом хранится, то при продолжительном хранении он может разрядиться до состояния глубокого разряда и вследствие этого выйти из строя. Поэтому аккумуляторы Li-Ion перед хранением нужно заряжать, а через каждые шесть месяцев подзаряжать, а перед использованием заряжать полностью.

ПРИМЕЧАНИЕ

Перед применением аккумулятор зарядить. Литий-ионные аккумуляторы регулярно подзаряжать, чтобы избежать слишком сильной разрядки. При глубокой разрядке аккумулятор повреждается.



Использовать только для устройства ускоренной зарядки REMS. Новые и продолжительное время не использовавшиеся аккумуляторы Li-Ion достигают полной мощности только через нескольких зарядок. Не заряжать одноразовые батареи.

Контроль состояния зарядки для всех опрессовочных устройств, оснащенных ионно-литиевыми аккумуляторами

Все опрессовочные устройства REMS с 1 января 2011, оснащенные ионно-литиевыми аккумуляторами, снабжены электронной системой контроля состояния зарядки, для этого применен двухцветный зелено-красный светодиод (23). Светодиод светится зеленым, если аккумулятор заряжен полностью или заряжен еще в достаточной мере. Светодиод загорается красным, когда аккумулятор требуется зарядить. Если это состояние наступает во время опрессовки и она не закончена, опрессовку следует завершить с заряженным аккумулятором Li-Ion. Если приводная машина не используется, приблизительно через 2 часа светодиод гаснет, однако вновь загорается при включении приводной машины.

Ступенчатый индикатор зарядки (26) аккумуляторов Li-Ion 21,6 В

Ступенчатый индикатор зарядки показывает состояние зарядки аккумулятора с помощью 4 светодиодов. После нажатия кнопки с символом аккумулятора на несколько секунд загорается как минимум один светодиод. Чем больше светодиодов горит зеленым, тем выше заряд аккумулятора. Если светодиод мигает красным, аккумулятор нужно зарядить.

Устройство ускоренной зарядки ионно-литиевое/никель-кадмиевое и устройство ускоренной зарядки ионно-литиевое/никель-кадмиевое (№ изд. 571560 и № изд. 571575)

При включенном сетевом штекере левая контрольная лампа горит постоянным зеленым светом. Если аккумулятор вставлен в устройство ускоренной зарядки, то мигающая зеленым светом контрольная лампа указывает на зарядку аккумулятора. Если эта контрольная лампа горит постоянным зеленым светом, то аккумулятор заряжен. Если мигает красная контрольная лампа, то аккумулятор неисправен. Если контрольная лампа горит постоянным красным светом, то температура устройства ускоренной зарядки и / или аккумулятора находится вне допустимого рабочего диапазона от 0°C до +40°C.

ПРИМЕЧАНИЕ

Ни в коем случае не производить прессование, если стопорный болт зажима (2) не зафиксирован. Существует опасность разрушения устройства и травмирования его разлетающимися частями!

- 2.2. Монтаж (замена) обжимных клещей, обжимных клещей Мини (фиг. 1 (1)), обжимных клещей (4G) (фиг. 15), обжимных клещей (S) (фиг. 16), пресс-шайб (PR-3S) с промежуточными зажимами (фиг. 17), пресс-шайб (PR-3B) с промежуточными зажимами (фиг. 17), пресс-шайб 45° (PR-2B) с промежуточными зажимами (фиг. 19) на радиальных зажимах**
- Отключить сетевой штекер или снять аккумулятор. Использовать обжимные клещи, обжимные клещи Мини или пресс-шайбы только со специальным запрессовочным контуром в соответствии с подходящей системой запрессовки. Обжимные клещи, обжимные клещи Мини или пресс-шайбы на запрессовочной щечке или запрессовочном сегменте имеют маркировку с буквой для обозначения запрессовочного контура и с числом для обозначения размера. Промежуточные зажимы маркируются буквой Z и цифрой, которая используется для выбора подходящей пресс-шайбы, имеющей такую же цифру. Пресс-шайба 45° (PR-2B) должна использоваться только под углом 45° к промежуточному зажиму Z1/промежуточному зажиму Мини Z1 (рис. 19). Прочитать и соблюдать руководство по монтажу производителя/поставщика используемой системы запрессовки. Не производить запрессовку неподходящими обжимными клещами, обжимными клещами Мини или пресс-шайбами и промежуточными зажимами, промежуточный

зажим Мини (запрессовочный контур, размер). Запрессовочное соединение может стать непригодным, а машина и обжимные клещи, обжимные клещи Мини или пресс-шайбы и промежуточный зажим, промежуточный зажим Мини могут при этом получить повреждения.

Приводную машину устанавливать лучше всего на стол или на пол. Поворотная втулка (рис. 20 (27)) REMS Power-Press XL ACC должна располагаться согласно используемым обжимным клещам/промежуточному зажиму. Для применения промежуточного зажима Z6 XL поворотную втулку (27) повернуть до щелчка, чтобы она не закрывала паз корпуса привода. Для всех остальных обжимных клещей/промежуточных зажимов поворачивать поворотную втулку (27) до щелчка, чтобы она закрывала паз корпуса привода. Монтаж (замену) обжимных клещей, обжимных клещей Мини или промежуточного зажима, промежуточный зажим Мини производить только тогда, когда прижимные ролики (5) находятся в задвинутом положении. При необходимости на REMS Power-Press SE нажать рычаг направления вращения (7) влево и задействовать предохранительный выключатель импульсного режима (8), на Mini-Press ACC, Mini-Press 22 V ACC, REMS Power-Press, / REMS Power-Press ACC / REMS Power Press XL ACC и REMS Akku-Press / REMS Akku-Press ACC нажимать кнопку возврата (13) так долго, пока прижимные ролики (5) не будут полностью отведены назад.

▲ ВНИМАНИЕ

Всегда располагать поворотную втулку (27) согласно используемым обжимным клещам/промежуточному зажиму, поворачивать ее до щелчка. Опасность ущемления!

Открыть стопорный болт зажима (2). Для этого нажать блокировочный штифт/фиксатор (4), стопорный болт зажима (2) выскочит под воздействием пружины. Вставить выбранные обжимные клещи, обжимные клещи Мини (1), промежуточный зажим, промежуточный зажим Мини (19). Стопорный болт зажима (2) подвинуть вперед до защелкивания блокировочного штифта/фиксатора (4). При этом прижимную планку/кнопку (3) прижать непосредственно над стопорным болтом зажима (2). Не включать радиальные зажимы без установленных обжимных клещей, обжимных клещей Мини или пресс-шайбы с промежуточным зажимом, промежуточный зажим Мини. Процесс запрессовки использовать только для создания запрессовочного соединения. Без противодействия со стороны прессового соединителя приводная машина или обжимные клещи, обжимные клещи Мини, пресс-шайба и промежуточный зажим, промежуточный зажим Мини испытывают ненужную нагрузку.

▲ ВНИМАНИЕ

Ни в коем случае не прессовать с незакрытым фиксатором клещей (2). Опасность поломки!

- 2.3. Монтаж (смена) пресс-головок (14) на аксиальных прессах (фиг. 6, 9)**
- Удалить аккумулятор. Применять исключительно специфические системе пресс-головки. Пресс-головки REMS обозначены буквами для определения муфтовой пресс-системы и цифрами для обозначения размера. Прочитать и соблюдать руководство по монтажу производителя/поставщика используемой системы запрессовки. Ни в коем случае не прессовать не подходящими пресс-головками (муфтовая система, размер). Пресс-соединение может быть не пригодным, а пресс-машина и пресс-головки могут быть повреждены.
- Выбранные пресс-головки (14) полностью утопить, при необходимости проверить до их фиксации (шариковая фиксация). Поддерживайте пресс-головки и отверстие принятия пресс-инструмента в чистом состоянии.
- 2.4. Монтаж (смена) расширительных головок (16) на REMS Akku-Ex-Press Q & E ACC и REMS Power-Ex-Press Q & E ACC (фиг. 7, 8)**
- Отключить сетевой штекер или снять аккумулятор. Применять исключительно оригинальные пресс-головки Uronog Quick & Easy. Прочитать и соблюдать руководство по монтажу производителя/поставщика используемой системы запрессовки. Ни в коем случае не прессовать не подходящими пресс-головками (муфтовая система, размер). Пресс-соединение может быть не пригодным, а пресс-машина и пресс-головки могут быть повреждены. Конус расширительного шипа (18) слегка смазать. Накрутить расширительную головку до упора на устройство для расширения. Прочитать и соблюдать руководство по монтажу производителя/поставщика используемой системы запрессовки. Расширительные головки REMS П и Ку для расширителей труб REMS Akku-Ex-Press Q & E ACC и REMS Power-Ex-Press Q & E ACC непригодны, а поэтому применяться не могут.
- Смена расширительного приспособления на устройстве REMS Power-Ex-Press Q & E ACC**
- Вынуть сетевой штекер. Отвинтить расширительное приспособление (15) и снять его с REMS Power-Ex-Press Q & E ACC. Привинтить выбранное расширительное устройство до упора и затянуть его рукой.
- 2.5. Монтаж (смена) расширительной головки (16) на REMS Akku-Ex-Press Cu ACC (рис. 11)**
- Вынуть аккумулятор. Конус расширительного шипа слегка смазать. Навинтить выбранную расширительную головку на расширительное приспособление до упора (15). Расширительное приспособление теперь должно быть настроено так, чтобы касательное усилие приводной машины на конце расширения приходилось на приводную машину, а не на расширительную головку. Для этого расширительное приспособление вместе с навинченной расширительной головкой снять с приводной машины.

Подающий поршень продвинуть вперед по возможности дальше, но не допуская переключения машины на обратный ход. Расширительная головка. В этом положении расширительное устройство вместе с навинченной расширительной головкой должно быть навинчено на приводную машину так далеко, чтобы расширительные щечки (17) расширительной головки (16) были полностью открыты. В таком положении расширительное приспособление зафиксировать контргайкой (24).

2.6. Монтаж (смена) расширительной головки (16) на REMS Akku-Ex-Press P, REMS Akku-Ex-Press P ACC (рис. 10)

Вынуть аккумулятор. Конус расширительного шипа (18) слегка смазать. Навинтить выбранную расширительную головку (16) на расширительное приспособление до упора (15). Применять только расширительные головки, предназначенные для данной системы. Расширительные головки имеют маркировку с буквой для обозначения системы распорных втулок и с числом для обозначения размера. Прочитать и соблюдать руководство по монтажу производителя/поставщика используемой системы запрессовки. Никогда не использовать для процесса расширения неподходящие расширительные головки (система распорных втулок, размер). Соединение может стать непригодным, а машина и расширительные головки могут при этом получить повреждения.

ПРИМЕЧАНИЕ

Следить за тем, чтобы у распорной втулки во время процесса расширения имелось достаточно расстояния до расширительной головки (16), так как в противном случае расширительные щечки (17) могут погнуться или сломаться.

3. Эксплуатация

⚠ ВНИМАНИЕ

После продолжительного хранения приводной машины перед ее вводом в эксплуатацию сначала нужно включить ее предохранительный клапан, для этого следует нажать кнопку возврата. Если он не двигается или двигается тяжело, работы по опрессовке выполнять нельзя. Приводную машину следует передать на проверку в авторизованную REMS договорную сервисную мастерскую.

3.1. Радиальные прессы (фиг. 1 до 5 и от 15 до 20)

Перед каждым применением обжимные клещи, обжимные клещи Mini, промежуточный зажим и промежуточный зажим Mini, в особенности запрессовочный контур (11, 22) запрессовочных щечек (10) или всех 3 запрессовочных сегментов (21) проверить на наличие повреждений и износ. Не использовать поврежденные или изношенные обжимные клещи, обжимные клещи Mini, пресс-шайбы, промежуточные зажимы и промежуточные зажимы Mini. Это чревато несчастными случаями или неправильной запрессовкой.

Перед каждым применением произвести пробную запрессовку с приводной машиной и установленными обжимными клещами, обжимными клещами Mini, пресс-шайбой с промежуточным зажимом или промежуточным зажимом Mini и вложенным прессовым соединителем. При этом обжимные клещи, обжимные клещи Mini (1), пресс-шайба (20) с промежуточным зажимом или промежуточным зажимом Mini должны механически входить в приводную машину и надлежащим образом фиксироваться. После запрессовки проверить полноту закрывания запрессовочных щечек (10), пресс-шайб (20), запрессовочных сегментов (21) как на их вершине (рис. 1 и рис. 15 – 19 при "А"), так и на противоположной стороне (рис. 1 и рис. 15 – 19, при "В"). Проверить герметичность соединения (соблюдать местные предписания, нормы, директивы и т.д.).

В случае образования значительного грата на пресс-муфте при смыкании пресс-клещей, не исключен брак или течь пресс-соединения (смотри 5. Неполадках).

⚠ ВНИМАНИЕ

Для предупреждения повреждений запрессовочного устройства проследить за тем, чтобы не возникало перекосов между обжимными клещами, обжимными клещами Мини, пресс-шайбой, промежуточным зажимом, промежуточный зажим Mini, фитингом и приводной машиной, как показано на рис. 12–14. В случае несоблюдения существует опасность разрушения устройства и травмирования его разлетающимися частями.

3.1.1. Процесс работы

Сжать обжимные клещи, обжимные клещи Мини (1) рукой, чтобы они могли быть позиционированы на пресс-соединителе. При этом насадить привод с пресс-клещами на фитинг под прямым углом к осе трубы. Отпустить клещи, так чтобы они обхватили фитинг. Держать привод за гриф корпуса (6) и рукоять (9).

Уложить пресс-шайбу (20) вокруг прессового соединителя. Вложить промежуточный зажим/промежуточный зажим Mini (19) в приводную машину и заблокировать стопорный болт зажима, при необходимости расположить поворотную втулку (27), см. 2.2. Сжать рукой промежуточный зажим/промежуточный зажим Mini (19) так, чтобы его можно было соответственно наложить на пресс-шайбу. Отпустить промежуточный зажим/промежуточный зажим Mini так, чтобы радиусы зажима/полусферы пресс-шайбы плотно прилегали к цилиндрическим роликам/полусферам пресс-шайбы, а пресс-шайба – к пресс-фитингу. При промежуточном зажиме Z1 и промежуточном зажиме Mini Z1 следить за тем, чтобы пресс-шайба могла устанавливаться только под углом 45°.

На REMS Power-Press SE переключить рычаг направления вращения (7)

вправо (подача) и нажать предохранительный выключатель импульсного режима (8). Удерживать нажатом предохранительный выключатель импульсного режима (8) до создания запрессовки и закрытия обжимных клещей или пресс-шайбы. Немедленно отпустить предохранительный выключатель импульсного режима. Переключить рычаг направления вращения (7) влево (обратный ход) и нажимать выключатель (8) пока прижимные ролики не будут отведены назад и не сработает предохранительная фрикционная муфта. Немедленно отпустить предохранительный выключатель импульсного режима.

ПРИМЕЧАНИЕ

Без надобности не перегружать предохранительную фрикционную муфту. Отпустить предохранительный выключатель импульсного режима после закрывания обжимных клещей, пресс-шайбы или отвода прижимных роликов немедленно. Предохранительная фрикционная муфта, как и любая фрикционная муфта, подвержена обычному износу. Но если она без надобности перегружается, она быстрее изнашивается и может вследствие этого сломаться.

REMS Power-Press и REMS Akku-Press держать пусковой курок (8) задействованным до полного смыкания пресс-клещей или пресс-шайбы. Это сигнализируется акустическим сигналом (щелчок). Нажать на клавишу обратного хода (13) и держать до полного возвращения пресс-роликов (5) в исходное положение.

REMS Mini-Press ACC, REMS Mini-Press 22 V ACC, REMS Akku-Press ACC, REMS Power-Press ACC и REMS Power-Press XL ACC: Задействовать курок (8) до полного смыкания пресс-клещей или пресс-шайбы. По окончании пресс-цикла привод автоматически переключается на задний ход (принужденный пресс-процесс). Об этом говорит акустический сигнал (щелчок).

Сжать обжимные клещи, обжимные клещи Мини рукой так, чтобы их можно было снять с запрессовки вместе с приводной машиной. Сжать промежуточные клещи, промежуточный зажим Mini рукой так, чтобы их можно было снять с пресс-шайбы вместе с приводной машиной. Пресс-шайбу открыть рукой так, чтобы ее можно было снять с запрессовки.

3.1.2. Эксплуатационная надёжность

На REMS Power-Press SE процесс запрессовывания завершается отпуском предохранительного выключателя импульсного режима (8). Для механической безопасности приводных машин в обеих конечных положениях прижимных роликов действует зависящая от момента вращения предохранительная фрикционная муфта. Без надобности не перегружать предохранительную фрикционную муфту. На REMS Power-Press SE также имеется электронный блок, который отключает приводную машину при перегрузке. После этого приводную машину можно, как правило, использовать дальше, если электроника безопасности снова не отключит приводную машину после окончания процесса прессования. В этом случае приводную машину следует проверить/отремонтировать силами сертифицированной REMS контрактной сервисной мастерской. Если приводная машина отключится до окончания процесса прессования, е нужно немедленно проверить/отремонтировать силами сертифицированной REMS контрактной сервисной мастерской.

REMS Power-Press и REMS Akku-Press заканчивает пресс-цикл автоматически по факту подачи акустического сигнала (щелчок).

REMS Mini-Press ACC, REMS Mini-Press 22V ACC, REMS Akku-Press ACC, REMS Power-Press ACC и REMS Power-Press XL ACC заканчивает пресс-цикл автоматически по факту подачи акустического сигнала (щелчок) и автоматически переключается на задний ход (принужденный пресс-процесс).

ПРИМЕЧАНИЕ

Качественная опрессовка происходит только при полном закрывании обжимных клещей, обжимных клещей Мини пресс-шайбы или запрессовочного сегмента. После опрессовки проследить за полнотой закрытия опрессовочных щечек (10), пресс-шайб (20) или опрессовочных сегментов (21) как на их вершине (рис. 1, и рис. с 15 по 19 в положении "А"), так и на противоположной стороне (рис. 1 и рис. с 15 по 19 в положении "В"). Если после закрытия обжимных клещей, обжимных клещей Мини пресс-шайбы или запрессовочного сегмента образуется видимый заусенец на обжимной втулке, то запрессовка может быть дефектной или негерметичной (смотри 5. Неполадках).

3.1.3. Рабочая безопасность

Для рабочей безопасности приводы оснащены толчковым курком (8). Он позволяет осуществить в любое время, особенно при опасности, мгновенное отключение привода и этим самым рабочей подачи пресс-клещей. Приводы могут быть в любом положении переключены на обратный ход.

3.2. Аксиальная прессовка (фиг. 6, 9)

Следить за различием рабочих диапазонов осевых прессов. Действуют текущие документы REMS по продажам, см. также www.rems.de → Загрузка → Каталоги, проспекты. Необходимо следить за тем, чтобы обжимные головки (14) были установлены на приводной машине так, чтобы опрессовка по возможности производилась за один проход. В некоторых случаях это невозможно, тогда производится сначала предварительная, а за тем завершающая опрессовка. Для этого перед вторым процессом опрессовки одну или обе обжимные головки нужно вставить с поворотом на 180°, чтобы между ними было небольшое расстояние.

3.2.1. REMS Ax-Press 30 / Ax-Press 40 (фиг. 6)

Завести подготовленное муфтовое соединение в пресс-головки (14).

Держать привод за гриф корпуса (6) и рукоятку (9). Задействовать курок (8) до полного примыкания скользящей муфты с пресс-соединителем. Это также сигнализируется акустическим сигналом (щелчок). REMS Ax-Press 30: После завершения прессования приводная машина автоматически переключается на обратное движение (принудительное выполнение). Об этом говорит акустический сигнал (щелчок). REMS Ax-Press 40: Нажать кнопку возврата (13), чтобы обжимные головки (14) полностью вернулись назад.

Если после закрытия обжимных головок между распорной втулкой и буртиком распорной втулки образуется значительный зазор, то запрессовка может быть дефектной или негерметичной (см. 5. "Сбой"). Прочитать и соблюдать руководство по монтажу производителя/поставщика используемой системы распорных втулок.

⚠ ВНИМАНИЕ

Внимание опасность защемления! Не прикасаться к движущимся пресс-головкам (14)!

3.2.1. REMS Ax-Press 25 ACC, REMS Ax-Press 25 L ACC (фиг. 9)

Вставить предварительно смонтированное соединение распорных втулок в обжимные головки (14). В случае необходимости на REMS Ax-Press 25 L ACC реализовать меньшее расстояние обжимных головок путем перемещения наружной обжимной головки в положение средней обжимной головки. Удерживать приводную машину или одной рукой за рукоятку выключателя (9) или обеими руками за рукоятку корпуса (6) и рукоятку выключателя (9). Удерживать выключатель импульсного режима (8) в нажатом состоянии до тех пор, пока распорная втулка не ляжет на оболочку соединителя распорных втулок. Затем приводная машина автоматически переключится на обратный ход (принудительный процесс).

Если после закрытия обжимных головок между распорной втулкой и буртиком распорной втулки образуется значительный зазор, то запрессовка может быть дефектной или негерметичной (см. 5. "Сбой"). Прочитать и соблюдать руководство по монтажу производителя/поставщика используемой системы распорных втулок.

Для муфтовой пресс-системы IV на один размер трубы необходимы различные пресс-головки. Прочитать и соблюдать руководство по монтажу производителя/поставщика используемой системы распорных втулок.

⚠ ВНИМАНИЕ

Внимание опасность защемления! Не прикасаться к движущимся пресс-головкам (14)!

3.3. Расширитель труб

3.3.1. REMS Akku-Ex-Press Q & E ACC, REMS Power-Ex-Press Q & E ACC (фиг. 7, 8)

Прочитать и соблюдать руководство по монтажу производителя/поставщика используемой системы запрессовки. Надеть на трубу соответствующее размером кольцо Q & E. Ввести расширительную головку в трубу до упора и прижать расширительную головку/привод к трубе. Включить привод (8). После раскрытия расширительной головки, привод автоматически переключается на обратный ход и расширительная головка снова закрывается. На устройстве REMS Akku-Ex-Press Q & E ACC не отпуская курок (8) ввести расширительную головку/привод глубже в трубу. При этом трубу следует слегка повернуть. Повторять расширительный процесс до полного утолщения пресс-элементов (17) в трубе. На устройстве REMS Power-Ex-Press Q & E ACC после каждого процесса расширения выключатель импульсного режима (8) отпустить, подождать, пока расширительный шип вернется полностью в исходное положение, затем повторно нажать на выключатель импульсного режима (8). Процесс расширения повторять до тех пор, пока расширительные щетки (17) не войдут в трубу до упора.

3.3.2. REMS Akku-Ex-Press P (фиг. 10)

На REMS Akku-Ex-Press P надвинуть распорную втулку на трубу, ввести расширительную головку до упора в трубу и придавить расширительную головку/приводную машину к трубе. Включить приводную машину (8). Следить за тем, чтобы в процессе расширения имелось достаточно расстояния от расширительной втулки до расширительной головки, так как в противном случае расширительные щетки (17) могут погнуться или сломаться. Держать переключатель (8) нажатым до тех пор, пока труба не будет расширена. Об этом говорит акустический сигнал (щелчок). После небольшого времени для стабилизации расширенной трубы нажать кнопку возврата (13) и удерживать ее нажатой до тех пор, пока расширительная оправка (18) полностью не возвратится на место. Возможно процесс расширения придется повторить несколько раз. При этом трубу слегка оборачивать. Прочитать и соблюдать руководство по монтажу производителя/поставщика используемой системы запрессовки.

3.3.3. REMS Akku-Ex-Press P ACC, REMS Akku-Ex-Press Cu ACC (фиг. 10, 11)

На устройстве Akku-Ex-Press P ACC продвинуть распорную втулку через трубы, ввести расширительную головку в трубу до упора и надавить расширительной головкой или приводной машиной на трубу. Включить приводную машину (8). Проследить за тем, чтобы распорная втулка в процессе расширения находилась на достаточной дистанции от расширительной головки, так как в ином случае расширительные щетки (17) могут погнуться или сломаться. Удерживать выключатель импульсного режима (8) в нажатом состоянии до тех пор, пока труба не будет расширена. Об этом сообщает и акустический сигнал (щелчки). Возможно, процесс расширения придется повторить несколько раз. При этом трубу следует слегка повернуть. Прочитать и соблюдать руководство по монтажу производителя/поставщика используемой системы запрессовки.

На устройстве Akku-Ex-Press Cu ACC продвинуть распорную втулку через трубы, ввести расширительную головку в трубу до упора и надавить расширительной головкой или приводной машиной на трубу. Включить приводную машину. Если расширительная головка открыта, приводная машина автоматически включается на обратный ход, а расширительная головка снова закрывается. Прочитать и соблюдать руководство по монтажу производителя/поставщика используемой системы запрессовки.

3.4. Контроль за состоянием зарядки с защитой от глубокой разрядки аккумулятора

Все опрессовочные устройства REMS с 1 января 2011, оснащенные ионно-литиевыми аккумуляторами, снабжены электронной системой контроля состояния зарядки, для этого применен двухцветный зелено-красный светодиод (23). Светодиод светится зеленым, если аккумулятор заряжен полностью или заряжен еще в достаточной мере. Светодиод загорается красным, когда аккумулятор требуется зарядить. Если это состояние наступает во время опрессовки и она не закончена, опрессовку следует завершить с заряженным аккумулятором Li-Ion. Если приводная машина не используется, приблизительно через 2 часа светодиод гаснет, однако вновь загорается при включении приводной машины.

3.5. Ступенчатый индикатор зарядки (26) аккумуляторов Li-Ion на 21,6 В

Ступенчатый индикатор зарядки показывает состояние зарядки аккумулятора с помощью 4 светодиодов. После нажатия кнопки с символом аккумулятора на несколько секунд загорается как минимум один светодиод. Чем больше светодиодов горят зеленым, тем выше заряд аккумулятора. Если светодиод мигает красным, аккумулятор нужно зарядить.

4. Ревизия/поддержание в исправном состоянии

⚠ ПРЕДУПРЕЖДЕНИЕ

Независимо от приведенной далее процедуры техобслуживания, приводные машины REMS вместе с инструментом (например, обжимными клещами, обжимными клещами Мини, пресс-шайбами с промежуточными зажимами, промежуточный зажим Mini, обжимными и расширительными головками) и оснастка (например, аккумулятор, быстрозарядное устройство) необходимо отправлять на осмотр и повторную проверку электрических устройств согласно EN 62638:2010-08 (VDE 0702). Осмотр и повторная проверка проводятся как минимум один раз в год в контрактной сервисной мастерской, уполномоченной ф-мой REMS.

4.1. Поддержание в исправном состоянии

⚠ ПРЕДУПРЕЖДЕНИЕ

Перед техобслуживанием или ремонтом вынуть сетевой кабель из розетки или аккумулятор из аккумуляторного гнезда! Эти работы разрешается выполнять только квалифицированным специалистам.

Редуктор привода REMS Power-Press SE не требует технического ухода. Он постоянно работает в масле, следовательно не требует дополнительного смазывания. Электродвигатель REMS Power-Press SE, REMS Power-Press, REMS Power-Press ACC, REMS Power-Press XL ACC и REMS Power-Ex-Press Q & E ACC: имеет угольные щетки. Они изнашиваются, и по этому подлежат регулярному контролю и замене. Применять только оригинальные угольные REMS щетки. На приводной машине REMS Power-Press SE имеется предохранительная фрикционная муфта. Она изнашивается и поэтому ее нужно время от времени проверять и менять. Использовать только оригинальную предохранительную фрикционную муфту REMS. На аккумуляторных приводных машинах изнашиваются угольные щетки двигателей постоянного тока. Менять только их нельзя, подлежит замене весь двигатель постоянного тока. На всех электрогидравлических приводных машинах изнашиваются уплотнительные кольца (кольца круглого сечения). Поэтому их время от времени нужно проверять и в случае необходимости менять. При недостаточной силе обжима или потере масла, привод должен быть проверен или отремонтирован авторизованной REMS мастерской сервисного обслуживания.

ПРИМЕЧАНИЕ

Поврежденные или изношенные обжимные клещи, обжимные клещи Мини, пресс-шайбы, промежуточные зажимы, обжимные головки, расширительные головки ремонту не подлежат.

4.2. Ревизия

⚠ ПРЕДУПРЕЖДЕНИЕ

До проведения ревизии вынуть сетевой штекер из розетки или удалить аккумулятор!

Содержите обжимные клещи, обжимные клещи Мини, пресс-шайбы, промежуточные зажимы, промежуточный зажим Mini, пресс-головки и расширительные головки, особенно их посадочные места в чистом состоянии. Сильно загрязненные металлические части очистить, напр., средством REMS CleanM (№ изд. 140119), затем защитить от ржавчины.

Пластмассовые детали (например, корпус, аккумуляторы) чистить только средством REMS CleanM (№ изд. 140119) или мягким мылом и влажной тряпкой. Ни в коем случае не использовать домашние моющие средства, так как их химический состав может повредить пластмассовые компоненты. Ни в коем случае не использовать бензин, терпентиновое масло, растворители и пр. для чистки пластмассовых компонентов.

Следить за тем, чтобы жидкость никогда не проникала вовнутрь электрического инструмента. Никогда не погружать электроинструмент в жидкость.

4.2.1. Обжимные клещи, обжимные клещи Мини, пресс-шайбы, промежуточные зажимы, промежуточный зажим Mini

Регулярно проверять обжимные клещи, обжимные клещи Мини, пресс-шайбы и промежуточные зажимы, промежуточный зажим Mini, на легкость хода. При необходимости обжимные клещи, обжимные клещи Мини, пресс-шайбы и промежуточные зажимы, промежуточный зажим Mini, почистить, а штыри (12) запрессовочных щечек, запрессовочных сегментов и промежуточных (фиг. 1, 15–19) щечек смазать машинным маслом, при этом обжимные клещи, обжимные клещи Мини, пресс-шайбу и промежуточный зажим, промежуточный зажим Mini, не демонтировать. Удалить отложения на запрессовочном контуре (11). Регулярно проверять работоспособность обжимных клещей, обжимных клещей Мини, пресс-шайбы и промежуточных зажимов пробной запрессовкой с вложенным прессовым соединителем. Качественная опрессовка происходит только при полном закрытии обжимных клещей, обжимных клещей Мини пресс-шайбы или запрессовочного сегмента. После опрессовки проследить за полнотой закрытия опрессовочных щечек (10), пресс-шайб (20) или опрессовочных сегментов (21) как на их вершине (рис. 1, и рис. с 15 по 19 в положении "А"), так и на противоположной стороне (рис. 1 и рис. с 15 по 19 в положении "В"). Если после закрытия обжимных клещей, обжимных клещей Мини пресс-шайбы или запрессовочного сегмента образуется видимый заусенец на обжимной втулке, то запрессовка может быть дефектной или негерметичной (смотри 5. Неполадках).

Не использовать повторно поврежденные или изношенные обжимные клещи, обжимные клещи Мини, пресс-шайбы и промежуточные зажимы, промежуточный зажим Mini. В сомнительных случаях передать приводную машину со всеми обжимными клещами, обжимными клещами Мини, пресс-шайбами

и промежуточными зажимами, промежуточный зажим Mini в специализированную мастерскую по обслуживанию клиентов REMS.

4.2.2. Радиальные прессы

Поддерживать принятие пресс-клещей в чистом состоянии, особенно важна регулярная чистка пресс-роликов (5) и фиксатора клещей (2) и их заключительная смазка машинным маслом. Приводную машину регулярно проверять на надежность функционирования, для этого выполнять запрессовку с использованием прессового соединителя, который требует самого большого усилия запрессовки. Если обжимные клещи, обжимные клещи Mini, пресс-шайба, запрессовочные сегменты при этом прессовании полностью закрываются (см. вверху), приводная машина работает надежно.

4.2.3. Аксиальные прессы

Опрессовочные головки (14) и приемные отверстия в опрессовочном приспособлении содержать в чистоте.

4.2.4. Расширитель труб

REMS Akku-Ex-Press Cu ACC, REMS Akku-Ex-Press P, REMS Akku-Ex-Press P ACC, REMS Akku-Ex-Press Q & E ACC, REMS Power-Ex-Press Q & E ACC: расширительное приспособление (15), расширительные головки (16) и расширительный шип (18) содержать в чистом состоянии. Время от времени расширительный шип (18) слегка смазывать.

5. Неполадках

Для предупреждения повреждений запрессовочного устройства проследить за тем, чтобы не возникало перекосов между обжимными клещами, обжимными клещами Мини, пресс-шайбой, промежуточным зажимом, промежуточный зажим Mini, фитингом и приводной машиной, как показано на рис. 12 – 14.

⚠ ВНИМАНИЕ

После продолжительного хранения приводной машины перед ее вводом в эксплуатацию сначала нужно включить ее предохранительный клапан, для этого следует нажать кнопку возврата. Если он не двигается или двигается тяжело, работы по опрессовке выполнять нельзя. Приводную машину следует передать на проверку в авторизованную REMS договорную сервисную мастерскую.

5.1. Сбой: Приводной двигатель не работает.

Причина:

- Изношенные угольные щетки.
- Неисправность соединительного провода (REMS Power-Press SE, REMS Power-Press, REMS Power-Press ACC, REMS Power-Press XL ACC, REMS Power-Ex-Press Q & E ACC).
- Аккумулятор разряжен или неисправен (аккумуляторные приводные машины REMS).
- Приводная машина неисправна.

Что делать:

- Угольные щетки и двигатель постоянного тока менять силами квалифицированных специалистов или в сертифицированной контрактной сервисной мастерской REMS.
- Заменить соединительный провод силами квалифицированного персонала или сертифицированной контрактной сервисной мастерской REMS.
- Зарядить аккумулятор устройством ускоренной зарядки Li-Ion/Ni-Cd или заменить аккумулятор.
- Проверить/отремонтировать приводную машину силами авторизованной сервисной мастерской REMS согласно договору.

5.2. Сбой: Радиальное опрессовочное устройство не обеспечивает запрессовку, обжимные клещи, обжимные клещи Мини, пресс-шайба с промежуточным зажимом, Запрессовочный сегмент полностью не закрываются.

Причина:

- Приводная машина перегрелась (REMS Power-Press SE, REMS Power-Press, REMS Power-Press ACC, Power-Press XL ACC).
- Приводная машина перегрелась.
- Неисправна фрикционная муфта (REMS Power-Press SE).
- Аккумулятор разряжен или неисправен (аккумуляторные приводные машины REMS).
- Приводная машина неисправна.
- Используются неправильные обжимные клещи, обжимные клещи Мини, неправильная пресс-шайба (запрессовочный контур, размер) или неправильный промежуточный зажим, промежуточный зажим Mini.
- Обжимные клещи, обжимные клещи Мини, пресс-шайба, промежуточный зажим, промежуточный зажим Mini тугие или неисправные.

Что делать:

- Дать приводной машине остыть на протяжении около 10 минут.
- Угольные щетки и двигатель постоянного тока менять силами квалифицированных специалистов или в сертифицированной контрактной сервисной мастерской REMS.
- Проверить/отремонтировать фрикционную муфту силами авторизованной сервисной мастерской REMS согласно договору.
- Зарядить аккумулятор устройством ускоренной зарядки Li-Ion/Ni-Cd или заменить аккумулятор.
- Проверить/отремонтировать приводную машину силами авторизованной сервисной мастерской REMS согласно договору.
- Проверить маркировку обжимных клещей, обжимных клещей Мини, пресс-шайбы, промежуточного зажима, промежуточный зажим Mini. В случае необходимости заменить.
- Обжимные клещи, обжимные клещи Мини, пресс-шайба, промежуточный зажим, промежуточный зажим Mini дальше не использовать! Обжимные клещи, обжимные клещи Мини, пресс-шайбу, промежуточный зажим, промежуточный зажим Mini почистить и слегка смазать машинным маслом или заменить новыми.

5.3. Сбой: REMS Power-Press SE выключается повторно после завершения прессования.

Причина:

- Приводная машина неисправна.

Что делать:

- Проверить/отремонтировать приводную машину силами авторизованной сервисной мастерской REMS согласно договору.

5.4. Сбой: При закрывании обжимных клещей, обжимных клещей Mini, пресс-шайбы, запрессовочных сегментов на обжимной втулке образуется отчетливо видимый заусенец.

Причина:

- Поврежденные или изношенные обжимные клещи, обжимные клещи Mini, пресс-шайба, запрессовочные сегменты и/или запрессовочный контур.
- Используются неправильные обжимные клещи, обжимные клещи Mini, неправильная пресс-шайба (запрессовочный контур, размер) или неправильный промежуточный зажим, промежуточный зажим Mini.
- Не подходящее согласование обжимной втулки, трубы и опорной втулки.

Что делать:

- Заменить обжимные клещи, обжимные клещи Mini, пресс-шайбу новыми.
- Проверить маркировку обжимных клещей, обжимных клещей Mini, пресс-шайбы, промежуточного зажима, промежуточный зажим Mini. В случае необходимости заменить.
- Проверить совместимость обжимной втулки, трубы и опорной втулки. Прочитать и соблюдать руководство по монтажу производителя/поставщика используемой системы запрессовки, при необходимости связаться с ним.

5.5. Сбой: Запрессовочные щечки закрываются при ненагруженных обжимных клещах, обжимных клещах Mini при „А“ и „В“ (рис. 1) со смещением.

Причина:

- Обжимные клещи, обжимные клещи Mini упали на пол, пружина сжатия погнулась.

Что делать:

- Направить обжимные клещи, обжимные клещи на проверку в сертифицированную контрактную сервисную мастерскую REMS.

5.6. Сбой: При аксиальном прессовании труба защемляется между распорной втулкой и буртиком фитинга.

Причина:

- Расширение слишком длинное.
- Труба надвинута слишком далеко на опорную втулку соединителя распорной втулки.
- Используется неправильная расширительная головка (система распорных втулок, размер).
- Не подходящее согласование распорной втулки, трубы и опорной втулки.

Что делать:

- Проверить, использовалась ли правильная расширительная головка. Труба расширена несколько раз, соблюдать руководство по монтажу производителя/поставщика используемой системы распорных втулок.
- Проверить, использовалась ли правильная расширительная головка. Труба расширена несколько раз, соблюдать руководство по монтажу производителя/поставщика используемой системы распорных втулок.
- Заменить расширительную головку.
- Проверить совместимость распорной втулки, трубы и опорной втулки, при необходимости связаться с производителем/поставщиком используемой системы распорных втулок.

5.7. Сбой: При аксиальном прессовании после закрывания обжимных головок между распорной втулкой и буртиком фитинга остается значительный зазор.

Причина:

- Труба защемлена между распорной втулкой и буртиком фитинга, см. 5.5.
- Используется неправильная обжимная головка (система распорных втулок, размер).
- Аккумулятор разряжен или неисправен (аккумуляторные приводные машины REMS).
- Приводная машина неисправна.

Что делать:

- Проверить, использовалась ли правильная расширительная головка. Труба расширена несколько раз, соблюдать руководство по монтажу производителя/поставщика используемой системы распорных втулок.
- Заменить обжимную головку.
- Зарядить аккумулятор устройством ускоренной зарядки Li-Ion/Ni-Cd, заменить аккумулятор.
- Проверить/отремонтировать приводную машину силами авторизованной сервисной мастерской REMS согласно договору.

5.8. Сбой: Расширитель не доводит расширение до конца, расширительная головка открывается не полностью.

Причина:

- Приводная машина перегрета (REMS Power-Ex-Press Q & E ACC).
- Износились угольные щетки (REMS Power-Ex-Press Q & E ACC).
- Аккумулятор разряжен или неисправен (аккумуляторные приводные машины REMS).

Что делать:

- Дать приводной машине остыть на протяжении ок. 10 минут.
- Угольные щетки и двигатель постоянного тока менять силами квалифицированных специалистов или в сертифицированной контрактной сервисной мастерской REMS.
- Зарядить аккумулятор устройством ускоренной зарядки Li-Ion/Ni-Cd или заменить аккумулятор.

6. Утилизация

Приводные машины, аккумуляторы и устройства ускоренной зарядки по окончании срока эксплуатации нельзя выбрасывать в бытовой мусор. Утилизация проводится надлежащим образом по законодательным предписаниям. Литиевые батареи и комплекты аккумуляторов всех систем можно утилизировать только в разряженном состоянии, а если они утилизируются не полностью разряженными, все их контакты должны быть полностью закрыты напр. изолентой

7. Гарантийные условия изготовителя

Гарантийный период составляет 12 месяцев после передачи нового изделия первому пользователю. Время передачи подтверждается отправкой оригинала документов, подтверждающих покупку. Документы должны содержать информацию о дате покупки и обозначение изделия. Все функциональные дефекты, возникшие в гарантийный период, если они доказано возникли из-за дефекта изготовления или материала, устраняются бесплатно. После устранения дефекта срок гарантии на изделие не продлевается и не возобновляется. Дефекты, возникшие по причине естественного износа, неправильного обращения или злоупотребления, несоблюдения эксплуатационных предписаний, непригодных средств производства, избыточных нагрузок, применения не в соответствии с назначением, собственных или посторонних вмешательств, или же по иным причинам, за которые ф-ма REMS ответственности не несет, из гарантии исключаются.

Гарантийные работы может выполнять только контрактная сервисная мастерская, уполномоченная ф-мой REMS. Претензии признаются только в том случае, если изделие передано в уполномоченную ф-мой REMS контрактную сервисную мастерскую без предварительных вмешательств

и в неразобранном состоянии. Замененные изделия и детали переходят в собственность ф-мы REMS.

Расходы по доставке в обе стороны несет пользователь.

Законные права пользователя, в особенности его гарантийные претензии к продавцу при наличии недостатков, настоящей гарантией не ограничиваются. Данная гарантия изготовителя действует только в отношении новых изделий, которые куплены и используются в Европейском Союзе, Норвегии или Швейцарии.

В отношении данной гарантии действует Немецкое право за исключением Соглашения Объединенных Наций о контрактах по международной закупке товаров (CISG).

8. Перечень деталей

Перечень деталей см. www.rems.de → Загрузка → Перечень деталей.

Μετάφραση των πρωτότυπων οδηγιών χρήσης

Για τη χρήση των λαβίδων πρεσαρίσματος REMS, των λαβίδων πρεσαρίσματος Mini REMS, των δακτυλίων πρεσαρίσματος με ενδιάμεσες λαβίδες REMS, των κεφαλών πρεσαρίσματος REMS, των κεφαλών εκτόνωσης REMS για τα διάφορα συστήματα σύνδεσης σωλήνων ισχύουν τα εκάστοτε ισχύοντα έγγραφα πώλησης της REMS, βλ. επίσης www.rems.de → Downloads → Produktkataloge, -prospekte. Εάν ο κατασκευαστής του συστήματος επιφέρει τροποποιήσεις σε στοιχεία των συστημάτων σύνδεσης σωλήνων ή θέσει σε κυκλοφορία νέα προϊόντα, θα πρέπει να ενημερωθείτε για τα νέα δεδομένα από τη REMS (Φαξ +49 7151 1707 - 110 ή με Email info@rems.de). Διατηρούμε το δικαίωμα αλλαγών και τυχόν σφαλμάτων.

Εικ. 1–20

1	Λαβίδα πρεσαρίσματος / Λαβίδα πρεσαρίσματος Mini	17	Σιαγόνες εκτόνωσης (διεύρυνσης)
2	Μπουλόνι συγκράτησης τοιμπίδας	18	Αξονας εκτόνωσης (διεύρυνσης)
3	Ράβδος πίεσης / Κουμπί	19	Ενδιάμεση λαβίδα / Ενδιάμεση λαβίδα Mini
4	Πείρος ασφάλισης / Ασφάλιση	20	Δακτύλιος συμπίεσης
5	Κύλινδροι πρεσαρίσματος	21	Τμήμα συμπίεσης
6	Λαβή περιβλήματος	22	Περιβλήμα συμπίεσης (δακτύλιος συμπίεσης και/ή τμήματα συμπίεσης)
7	Μοχλός φοράς περιστροφής	23	Ένδειξη κατάστασης φόρτισης
8	Βημάτια διακόπτης ασφαλείας	24	Αντιπερικόλλιο
9	Λαβή διακόπτη	25	Επαναφορτιζόμενη μπαταρία
10	Σιαγόνες πρεσαρίσματος	26	Βαθμιδωτή ένδειξη κατάσταση φόρτισης (REMS Mini-Press 22 V ACC)
11	Περίγραμμα πρεσαρίσματος (λαβίδα πρεσαρίσματος)	27	Περιστερόμοτο περιβλήμα (REMS Power-Press XL ACC)
12	Μπουλόνι		
13	Πλήκτρο επαναφοράς		
14	Κεφαλές πρεσαρίσματος		
15	Διάταξη εκτόνωσης (διεύρυνσης)		
16	Κεφαλή εκτόνωσης (διεύρυνσης)		

Γενικές υποδείξεις ασφαλείας για ηλεκτρικά εργαλεία

▲ ΠΡΟΕΙΔΟΠΟΙΗΣΗ

Διαβάστε όλες τις υποδείξεις ασφαλείας, τις οδηγίες, τις εικόνες και τα τεχνικά χαρακτηριστικά που διαθέτει το παρόν ηλεκτρικό εργαλείο. Η μη τήρηση των ακόλουθων οδηγιών μπορεί να προκαλέσει ηλεκτροπληξία, πυρκαγιά και/ή σοβαρούς τραυματισμούς.

Φυλάξτε όλες τις υποδείξεις ασφαλείας και τις οδηγίες για μελλοντική χρήση.

Ο όρος "ηλεκτρικό εργαλείο" που χρησιμοποιείται στις υποδείξεις ασφαλείας αναφέρεται σε ηλεκτρικά εργαλεία που κινούνται με ηλεκτρικό ρεύμα (με καλώδιο ρεύματος) και σε ηλεκτρικά εργαλεία που κινούνται με μπαταρία (χωρίς καλώδιο ρεύματος).

1) Ασφάλεια θέσης εργασίας

- Διατηρείτε το χώρο εργασίας σας καθαρό και καλά φωτισμένο. Απουσία τάξης και φωτισμού στους χώρους εργασίας μπορεί να προκαλέσει ατυχήματα.
- Μην χρησιμοποιείτε το ηλεκτρικό εργαλείο σε περιβάλλον με κίνδυνο έκρηξης, στο οποίο υπάρχουν εύφλεκτα υγρά, αέρια ή σκόνη. Τα ηλεκτρικά εργαλεία παράγουν σπινθήρες, οι οποίοι μπορεί να αναφλέξουν τη σκόνη ή τους ατμούς.
- Κατά τη χρήση του ηλεκτρικού εργαλείου κρατήστε μακριά παιδιά και άλλα άτομα. Εάν κάποιος αποσπάσει την προσοχή σας μπορεί να χάσετε τον έλεγχο του εργαλείου.

2) Ηλεκτρική ασφάλεια

- Το βύσμα σύνδεσης του ηλεκτρικού εργαλείου πρέπει να ταιριάζει με την πρίζα. Απαγορεύεται η καθ' οιονδήποτε τρόπο τροποποίηση του βύσματος. Μην χρησιμοποιείτε προσαρμογέα μαζί με γειωμένα ηλεκτρικά εργαλεία. Μη τροποποιημένα βύσματα και κατάλληλες πρίζες μειώνουν τον κίνδυνο ηλεκτροπληξίας.
- Αποφύγετε να αγγίξετε με το σώμα τις γειωμένες επιφάνειες, όπως σωλήνες, θερμάνσεις, φούρνους και φυγεία. Υπάρχει αυξημένος κίνδυνος ηλεκτροπληξίας, όταν το σώμα είναι γειωμένο.
- Τα ηλεκτρικά εργαλεία πρέπει να προφυλάσσονται από τη βροχή και υγρασία. Η διείσδυση νερού σ' ένα ηλεκτρικό εργαλείο αυξάνει τον κίνδυνο ηλεκτροπληξίας.
- Μην κάνετε κακή χρήση του καλωδίου σύνδεσης, προκειμένου να μεταφέρετε ή να αναρτήσετε το ηλεκτρικό εργαλείο ή να αφαιρέσετε το βύσμα από την πρίζα. Προστατεύετε το καλώδιο σύνδεσης από θερμότητα, λάδια, αιχμηρές γωνίες ή κινούμενα μέρη της συσκευής. Τα κατεστραμμένα ή μπερδεμένα καλώδια αυξάνουν τον κίνδυνο ηλεκτροπληξίας.
- Όταν εργάζεστε μ' ένα ηλεκτρικό εργαλείο στην ύπαιθρο, χρησιμοποιήστε μόνο μπαταντζές που είναι κατάλληλες επίσης και για εξωτερικούς χώρους. Η χρήση ενός καλωδίου προέκτασης που είναι κατάλληλο για εξωτερικούς χώρους μειώνει τον κίνδυνο ηλεκτροπληξίας.
- Όταν είναι απαραίτητος αναγκάσει να χρησιμοποιηθεί το ηλεκτρικό εργαλείο σε υγρό περιβάλλον, τότε χρησιμοποιήστε προστατευτικό διακόπτη ρεύματος αδυναμίας. Η χρήση ενός προστατευτικού διακόπτη ρεύματος αδυναμίας μειώνει τον κίνδυνο ηλεκτροπληξίας.

3) Ασφάλεια ανθρώπων

- Να είστε προσεκτικοί, να προσέχετε τι κάνετε και να είστε συνετοί όταν εργάζεστε μ' ένα ηλεκτρικό εργαλείο. Μην χρησιμοποιείτε ηλεκτρικά εργαλεία όταν αισθάνεστε κουρασμένοι ή όταν βρίσκεστε υπό την επήρεια ναρκωτικών, αλκοόλ ή φαρμάκων. Μια στιγμή απροσεξίας κατά τον χειρισμό του ηλεκτρικού εργαλείου μπορεί να προκαλέσει σοβαρούς τραυματισμούς.

β) Να φοράτε πάντα τον ατομικό σας εξοπλισμό προστασίας και πάντα γυαλιά προστασίας. Η χρήση του ατομικού σας εξοπλισμού προστασίας, όπως μάσκα σκόνης, αντιολισθητικά παπούτσια ασφαλείας, κράνος προστασίας ή ωασιπίδες, ανάλογα με το είδος και την εφαρμογή του ηλεκτρικού εργαλείου, μειώνει τον κίνδυνο τραυματισμών.

γ) Αποφύγετε την κατά λάθος έναρξη της λειτουργίας. Βεβαιωθείτε ότι το ηλεκτρικό εργαλείο είναι εκτός λειτουργίας πριν το συνδέσετε στην παροχή ρεύματος ή/και στην μπαταρία, πριν το σηκώσετε ή το μεταφέρετε. Αν ακουμπά το δάχτυλό σας τον διακόπτη κατά την μεταφορά του ηλεκτρικού εργαλείου ή αν συνδέσετε το εργαλείο στην παροχή ρεύματος, ενώ είναι αναμμένο, μπορεί να προκληθούν ατυχήματα.

δ) Αφαιρέστε εργαλεία ρύθμισης ή βιολόγους, πριν θέσετε το ηλεκτρικό εργαλείο σε λειτουργία. Ένα εργαλείο ή ένας βιολόγος που βρίσκεται μέσα σε περιστρεφόμενο τμήμα του εργαλείου μπορεί να προκαλέσει τραυματισμούς.

ε) Αποφύγετε μη κανονικές στάσεις του σώματος. Φροντίστε να στέκεστε σταθερά και να κρατάτε την ισορροπία σας ανά πάσα στιγμή. Μ' αυτόν τον τρόπο μπορείτε να ελέγξετε καλύτερα το ηλεκτρικό εργαλείο σε αναπάντεχες καταστάσεις.

στ) Φοράτε κατάλληλη ενδυμασία. Μην φοράτε φαρδιά ρούχα ή κοσμήματα. Κρατάτε μακριά από την περιοχή κοπής μαλλιά, ενδύματα και γάντια. Η ευρύχωρη, χαλαρή ενδυμασία, τα κοσμήματα ή τα μακριά μαλλιά μπορεί να παστούν στα κινούμενα τμήματα.

ζ) Όταν πορεύονται να συνδεθούν διατάξεις αναρρόφησης και περισυλλογής σκόνης, βεβαιωθείτε ότι η σύνδεση και η χρήση γίνεται σωστά. Η χρήση συστήματος αναρρόφησης σκόνης μειώνει τους κινδύνους που προκαλεί η σκόνη.

η) Μη νομίζετε ότι είστε ασφαλείς και μην αδιαφορείτε για τους κανόνες ασφαλείας σχετικά με τα ηλεκτρικά εργαλεία, ακόμη και εάν έχετε εξοικειωθεί με το ηλεκτρικό εργαλείο λόγω της συχνής χρήσης. Οι απρόσεκτοι χειρισμοί μπορεί να προκαλέσουν σοβαρούς τραυματισμούς εντός κλασμάτων δευτερολέπτου.

4) Χρήση και χειρισμός του ηλεκτρικού εργαλείου

- Μην υπερφορτίζετε το εργαλείο. Χρησιμοποιήστε για την εργασία σας το ανάλογο και κατάλληλο ηλεκτρικό εργαλείο. Με το κατάλληλο εργαλείο εργάζεστε καλύτερα και ασφαλέστερα στο καθορισμένο φάσμα απόδοσης.
 - Μην χρησιμοποιείτε ηλεκτρικά εργαλεία των οποίων οι διακόπτες έχουν βλάβη. Ένα ηλεκτρικό εργαλείο που δεν είναι δυνατόν να ανάψει ή να σβήσει, είναι επικίνδυνο και πρέπει να επισκευαστεί.
 - Τραβήξτε το φις από την πρίζα ή/και αφαιρέστε την μπαταρία, πριν κάνετε ρυθμίσεις στο εργαλείο ή αντικαταστήσετε ανταλλακτικά ή αποθηκεύσετε το εργαλείο. Αυτά τα μέτρα ασφαλείας εμποδίζουν την κατά λάθος έναρξη λειτουργίας του ηλεκτρικού εργαλείου.
 - Φυλάξτε το ηλεκτρικό εργαλείο, όταν δεν το χρησιμοποιείτε, μακριά από τα παιδιά. Μην επιτρέψετε σε άτομα που δεν γνωρίζουν το εργαλείο ή δεν έχουν διαβάσει τις παρούσες οδηγίες, να το χρησιμοποιήσουν. Τα ηλεκτρικά εργαλεία είναι επικίνδυνα όταν τα χρησιμοποιούν άπειρα άτομα.
 - Περιποιηθείτε το ηλεκτρικό εργαλείο με μεγάλη φροντίδα. Ελέγξτε αν λειτουργούν απρόσκοπτα τα κινούμενα τμήματα του εργαλείου, βεβαιωθείτε ότι δεν μπλοκάρουν, ελέγξτε αν τμήματα έχουν σπάσει ή έχουν φθαρεί σε βαθμό που να επηρεάζουν την κανονική λειτουργία του ηλεκτρικού εργαλείου. Τα φθαρμένα τμήματα πρέπει να επισκευάζονται πριν την χρήση του εργαλείου από ειδικευμένο προσωπικό από ένα εξουσιοδοτημένο συνεργείο εξυπηρέτησης πελατών. Για πολλά ατυχήματα η αιτία προέρχεται από ηλεκτρικά εργαλεία που δεν έχουν συντηρηθεί κανονικά.
 - Τα εργαλεία κοπής πρέπει να είναι αιχμηρά και καθαρά. Τα περιποιημένα εργαλεία κοπής με αιχμηρές ακμές κοπής μπλοκάρουν λιγότερο και είναι πιο εύκολα στο χειρισμό.
 - Χρησιμοποιήστε τα ηλεκτρικά εργαλεία, τα ανταλλακτικά, τα ένθετα εργαλεία κλπ. σύμφωνα με τις παρούσες οδηγίες. Λάβετε υπόψη κατά την χρήση τους τις συνθήκες εργασίας και την εργασία που πρέπει να εκτελέσετε. Η χρήση ηλεκτρικών εργαλείων για εφαρμογές που δεν προβλέπονται στο φάσμα λειτουργίας τους μπορεί να προκαλέσει επικίνδυνες καταστάσεις.
 - Διατηρείτε τις λαβές και τις επιφάνειες τους στεγνές, καθαρές και χωρίς λάδι/γράσο. Οι ολισθηρές λαβές και οι επιφάνειες τους εμποδίζουν τον ασφαλή χειρισμό και έλεγχο του ηλεκτρικού εργαλείου σε αναπάντεχες καταστάσεις.
- 5) Χρήση και χειρισμός του εργαλείου μπαταρίας
- Φορτίστε τις μπαταρίες μόνο μέσα σε φορτιστές που προτείνει ο κατασκευαστής. Υπάρχει κίνδυνος πυρκαγιάς σε περίπτωση που χρησιμοποιηθούν συσσωρευτές (μπαταρίες) διαφορετικού τύπου απ' αυτόν που είναι κατάλληλος για το συγκεκριμένο εργαλείο.
 - Χρησιμοποιείτε στα ηλεκτρικά εργαλεία μόνο τις μπαταρίες που προορίζονται για το εκάστοτε εργαλείο. Η χρήση άλλων μπαταριών μπορεί να προκαλέσει τραυματισμούς και κίνδυνο πυρκαγιάς.
 - Διατηρείτε μπαταρίες που δεν χρησιμοποιούνται μακριά από συνδετήρες γραφείου, νομισμάτα, κλειδιά, καρφιά, βίδες ή άλλα μεταλλικά μικροαντικείμενα που θα μπορούσαν να προκαλέσουν ενδεχομένως μια υπερεμφύρωση των επαφών. Ένα βραχυκύκλωμα μεταξύ των επαφών της μπαταρίας μπορεί να προκαλέσει εγκαύματα ή πυρκαγιά.
 - Η λανθασμένη χρήση μπορεί να προκαλέσει διαρροή υγρού από την μπαταρία. Αποφύγετε κάθε επαφή με τα υγρά μπαταρίας. Ξεπλύνετε με νερό σε περίπτωση επαφής με τα υγρά. Αν τα υγρά έλθουν σ' επαφή με τα μάτια, συμβουλευτείτε επιπλέον έναν γιατρό. Τα υγρά διαρροής από μπαταρία μπορεί να προκαλέσουν δερματικούς ερεθισμούς ή εγκαύματα.
 - Μην χρησιμοποιείτε συσσωρευτές που έχουν καταστραφεί ή τροποποιηθεί. Συσσωρευτές που έχουν καταστραφεί ή τροποποιηθεί μπορεί να έχουν απρόβλεπτη συμπεριφορά και να οδηγήσουν σε φωτιά, έκρηξη ή κίνδυνο τραυματισμού.
 - Μην εκθέτετε τους συσσωρευτές σε φωτιά ή πολύ υψηλές θερμοκρασίες. Η φωτιά ή θερμοκρασίες άνω των 130°C (265°F) μπορεί να προκαλέσουν έκρηξη.

- ζ) Τηρείτε όλες τις οδηγίες περί φόρτισης και μην φορτίζετε ποτέ το συσσωρευτή ή το επαναφορτιζόμενο εργαλείο εκτός του θερμοκρασιακού εύρους που ορίζεται στις οδηγίες χρήσης. Η εσφαλμένη φόρτιση ή η φόρτιση εκτός του επιτρεπόμενου θερμοκρασιακού εύρους μπορούν να καταστρέψουν το συσσωρευτή και να αυξήσουν τον κίνδυνο πυρκαγιάς.
- 6) Σέρβις
- α) Το ηλεκτρικό εργαλείο πρέπει να επισκευάζεται μόνο από ειδικευμένο προσωπικό και μόνο με γνήσια ανταλλακτικά. Έτσι είναι εξασφαλισμένο ότι θα διατηρηθεί η ασφάλεια του εργαλείου.
- β) Ποτέ μη συντηρείτε κατεστραμμένους συσσωρευτές. Ολόκληρη η συντήρηση των συσσωρευτών πρέπει να πραγματοποιείται μόνο από τον κατασκευαστή ή εξουσιοδοτημένα σημεία εξυπηρέτησης πελατών.

Υποδείξεις ασφαλείας για πρέσες

▲ ΠΡΟΕΙΔΟΠΟΙΗΣΗ

Διαβάστε όλες τις υποδείξεις ασφαλείας, τις οδηγίες, τις εικόνες και τα τεχνικά χαρακτηριστικά που διαθέτει το παρόν ηλεκτρικό εργαλείο. Η μη τήρηση των ακόλουθων οδηγιών μπορεί να προκαλέσει ηλεκτροπληξία, πυρκαγιά και/ή σοβαρούς τραυματισμούς.

Φυλάξτε όλες τις υποδείξεις ασφαλείας και τις οδηγίες για μελλοντική χρήση.

- Κρατάτε σταθερό το ηλεκτρικό εργαλείο κατά τις εργασίες στη λαβή του περιβλήματος (6) και τη λαβή του διακόπτη (9), φροντίζοντας για σταθερότητα. Το ηλεκτρικό εργαλείο δημιουργεί πολύ υψηλή δύναμη πρεσαρίσματος. Είναι ασφαλέστερος ο χειρισμός με τα δύο χέρια. Να είστε λοιπόν ιδιαίτερα προσεκτικοί. Κατά τη χρήση του ηλεκτρικού εργαλείου κρατάτε μακριά παιδιά και άλλα άτομα.
- Μην πιάνετε τα κινούμενα τμήματα στην περιοχή πρεσαρίσματος/την περιοχή εκτόνωσης. Υπάρχει κίνδυνος τραυματισμού από μάγκωμα των δακτύλων ή του χεριού.
- Μη λειτουργείτε ποτέ τις ακτινικές πρέσες εάν το μπουλόνι συγκράτησης της λαβίδας (2) δεν είναι ασφαλισμένο. Υπάρχει κίνδυνος θραύσης και εκτοξευόμενα αντικείμενα μπορεί να προκαλέσουν σοβαρούς τραυματισμούς.
- Τοποθετείτε την ακτινική πρέσα με τη λαβίδα πρεσαρίσματος, τη λαβίδα πρεσαρίσματος Mini, το δακτύλιο πρεσαρίσματος με την ενδιάμεση λαβίδα στον πρεσαριστό σύνδεσμο πάντοτε κάθετα προς τον άξονα του σωλήνα. Εάν η ακτινική πρέσα τοποθετηθεί λοξά στον άξονα σωλήνα, κινείται κάθετα προς τον άξονα σωλήνα λόγω της υψηλής κινητήριας δύναμής της. Έτσι, υπάρχει κίνδυνος σύνθλιψης των χεριών ή άλλων μερών του σώματος και/ή κίνδυνος θραύσης, καθώς εκτοξευόμενα αντικείμενα μπορεί να προκαλέσουν σοβαρούς τραυματισμούς.
- Λειτουργείτε την ακτινική πρέσα μόνο αφού έχετε εφαρμόσει τη λαβίδα πρεσαρίσματος, τη λαβίδα πρεσαρίσματος Mini, το δακτύλιο πρεσαρίσματος με την ενδιάμεση λαβίδα. Εκκινείτε τη διαδικασία πρεσαρίσματος μόνο για τη δημιουργία πρεσαριστής σύνδεσης. Χωρίς αντίβληση από τον πρεσαριστό σύνδεσμο, η κινητήρια μηχανή, η λαβίδα πρεσαρίσματος, η λαβίδα πρεσαρίσματος Mini, ο δακτύλιος πρεσαρίσματος και η ενδιάμεση λαβίδα καταπονούνται έντονα και χωρίς λόγο.
- Πριν τη χρήση λαβίδων πρεσαρίσματος, δακτυλίων πρεσαρίσματος με ενδιάμεσες λαβίδες (σιαγόνες πρεσαρίσματος, θηλές πρεσαρίσματος με ενδιάμεσες σιαγόνες) άλλων κατασκευαστών ελέγχετε εάν ενδείκνυνται για τις ακτινικές πρέσες της REMS. Λαβίδες πρεσαρίσματος, δακτύλιο πρεσαρίσματος με ενδιάμεσες λαβίδες άλλων κατασκευαστών μπορούν να χρησιμοποιούνται στα μηχανήματα καταπόνησης όπως REMS Power-Press SE, REMS Power-Press, REMS Power-Press ACC, REMS Akku-Press και REMS Akku-Press ACC, εάν είναι σχεδιασμένα για την απαιτούμενη ώθηση 32 kN, ταιριάζουν μηχανικά στην κινητήρια μηχανή REMS, μπορούν να ασφαλίζουν κανονικά και στο τέλος της διάρκειας ζωής τους ή σε περίπτωση καταπόνησης σπάνε ακίνδυνα, π.χ. χωρίς κίνδυνο αιωρούμενων εξαρτημάτων των σιαγόνων πρεσαρίσματος. Συνιστάται η χρήση μόνο λαβίδων πρεσαρίσματος, δακτυλίων πρεσαρίσματος με ενδιάμεσες λαβίδες, σχεδιασμένων με συντελεστή ασφαλείας $\geq 1,4$ κατά της ρωγμής κόπωσης, δηλ. με απαιτούμενη ώθηση 32 kN να αντέχουν ώθηση έως και 45 kN. Διαβάξτε και τηρείτε, επίσης, τις οδηγίες χρήσης και τις υποδείξεις ασφαλείας του εκάστοτε κατασκευαστή/προμηθευτή των λαβίδων πρεσαρίσματος, των δακτυλίων πρεσαρίσματος με ενδιάμεσες λαβίδες και τις οδηγίες εγκατάστασης και συναρμολόγησης του κατασκευαστή/προμηθευτή του προς πρεσαρίσματος συστήματος πρεσαριστής προσαρμογής και τηρείτε τυχόν εκεί αναφερόμενους περιορισμούς χρήσης. Σε περίπτωση μη τήρησης των ανωτέρω, υπάρχει κίνδυνος θραύσης και εκτοξευόμενα αντικείμενα μπορεί να προκαλέσουν σοβαρούς τραυματισμούς. Λαβίδες πρεσαρίσματος, δακτύλιο πρεσαρίσματος με ενδιάμεσες λαβίδες (σιαγόνες πρεσαρίσματος, θηλές πρεσαρίσματος με ενδιάμεσες σιαγόνες) άλλων κατασκευαστών δεν επιτρέπονται από τη REMS για τις REMS Power-Press E.
- Λειτουργείτε την αξονική πρέσα μόνο με πλήρως τοποθετημένες κεφαλές πρεσαρίσματος. Σε περίπτωση μη τήρησης των ανωτέρω, υπάρχει κίνδυνος θραύσης και εκτοξευόμενα αντικείμενα μπορεί να προκαλέσουν σοβαρούς τραυματισμούς.
- Τοποθετήστε το περιστρεφόμενο περιβλήμα (27) της Power-Press XL ACC ανάλογα με τη χρησιμοποιούμενη λαβίδα πρεσαρίσματος/ενδιάμεση λαβίδα, βλ. 2.2. Υπάρχει κίνδυνος τραυματισμού.
- Οι κεφαλές εκτόνωσης πρέπει να βιδώνονται πάντα μέχρι τέρμα στο μηχανισμό εκτόνωσης. Σε περίπτωση μη τήρησης των ανωτέρω, υπάρχει κίνδυνος θραύσης και εκτοξευόμενα αντικείμενα μπορεί να προκαλέσουν σοβαρούς τραυματισμούς.
- Χρησιμοποιείτε μόνο άθικτες λαβίδες πρεσαρίσματος, λαβίδες πρεσαρίσματος Mini, δακτύλιους πρεσαρίσματος, ενδιάμεσες λαβίδες, κεφαλές πρεσαρίσματος και κεφαλές εκτόνωσης. Οι λαβίδες πρεσαρίσματος, οι λαβίδες πρεσαρίσματος Mini, οι δακτύλιοι πρεσαρίσματος, οι ενδιάμεσες λαβίδες, οι κεφαλές πρεσαρίσματος, οι κεφαλές εκτόνωσης που έχουν υποστεί ζημιά μπορεί να

μαγκώσουν ή να σπάσουν και/ή να καταστρέψουν την πρεσαριστή σύνδεση. Δεν επιτρέπεται η επισκευή των λαβίδων πρεσαρίσματος, των λαβίδων πρεσαρίσματος Mini, των δακτυλίων πρεσαρίσματος, των ενδιάμεσων λαβίδων, των κεφαλών πρεσαρίσματος, των κεφαλών εκτόνωσης. Σε περίπτωση μη τήρησης των ανωτέρω, υπάρχει κίνδυνος θραύσης και εκτοξευόμενα αντικείμενα μπορεί να προκαλέσουν σοβαρούς τραυματισμούς.

- Αφαιρείτε το φιλ ή τη μπαταρία πριν τη συναρμολόγηση/αποσυναρμολόγηση των λαβίδων πρεσαρίσματος, των λαβίδων πρεσαρίσματος Mini, των δακτυλίων πρεσαρίσματος, των ενδιάμεσων λαβίδων, των κεφαλών πρεσαρίσματος, των κεφαλών εκτόνωσης. Υπάρχει κίνδυνος τραυματισμού.
- Τηρείτε τις προδιαγραφές συντήρησης του ηλεκτρικού εργαλείου και τις υποδείξεις συντήρησης των λαβίδων πρεσαρίσματος, των λαβίδων πρεσαρίσματος Mini, των δακτυλίων πρεσαρίσματος, των ενδιάμεσων λαβίδων, των κεφαλών πρεσαρίσματος, των κεφαλών εκτόνωσης. Η τήρηση των κανονισμών συντήρησης συμβάλλει στη διάρκεια ζωής του ηλεκτρικού εργαλείου, των λαβίδων πρεσαρίσματος, των λαβίδων πρεσαρίσματος Mini, των δακτυλίων πρεσαρίσματος, των ενδιάμεσων λαβίδων, των κεφαλών πρεσαρίσματος και των κεφαλών εκτόνωσης.
- Ελέγχετε τακτικά για πιθανή βλάβη το καλώδιο σύνδεσης και τα καλώδια προέκτασης του ηλεκτρικού εργαλείου. Σε περίπτωση βλάβης πρέπει να αντικαθίστανται από εξειδικευμένο τεχνικό προσωπικό ή από εξουσιοδοτημένο και συμβεβλημένο συνεργείο εξυπηρέτησης πελατών της REMS.
- Παιδιά και άτομα που λόγω φυσικών, αισθητικών ή πνευματικών ικανοτήτων τους ή απειρίας ή έλλειψης γνώσης δεν είναι σε θέση να χειρίζονται με ασφάλεια την ηλεκτρική συσκευή δεν επιτρέπεται να τη χρησιμοποιούν χωρίς την επίβλεψη ή τις οδηγίες ενός υπεύθυνου. Σε αντίθετη περίπτωση υπάρχει κίνδυνος εσφαλμένου χειρισμού και τραυματισμών.
- Χρησιμοποιείτε μόνο εγκεκριμένα και αναλόγως ετισημασμένα καλώδια προέκτασης με επαρκές εμβαδόν διατομής. Χρησιμοποιείτε καλώδια προέκτασης μέγιστου μήκους 10 μ. με εμβαδόν διατομής 1,5 mm², 10–30 μ. με εμβαδόν διατομής 2,5 mm².

Υποδείξεις ασφαλείας για πρέσες

▲ ΠΡΟΕΙΔΟΠΟΙΗΣΗ

Διαβάστε όλες τις υποδείξεις ασφαλείας, τις οδηγίες, τις εικόνες και τα τεχνικά χαρακτηριστικά που διαθέτει το παρόν ηλεκτρικό εργαλείο. Η μη τήρηση των ακόλουθων οδηγιών μπορεί να προκαλέσει ηλεκτροπληξία, πυρκαγιά και/ή σοβαρούς τραυματισμούς.









Φυλάξτε όλες τις υποδείξεις ασφαλείας και τις οδηγίες για μελλοντική χρήση.

- Χρησιμοποιείτε το συσσωρευτή μόνο σε ηλεκτρικά εργαλεία της REMS. Μόνο έτσι προστατεύεται η μπαταρία από επικίνδυνη υπερφόρτωση.
- Χρησιμοποιείτε αποκλειστικά γνήσιες μπαταρίες της REMS με την τάση που αναγράφεται στην πλακέτα χαρακτηριστικών. Η χρήση άλλων μπαταριών μπορεί να προκαλέσει τραυματισμούς και κίνδυνο πυρκαγιάς λόγω εκρηγνυόμενων μπαταριών.
- Χρησιμοποιείτε τη μπαταρία και τον ταχυφορτιστή μόνο στο συγκεκριμένο εύρος θερμοκρασίας λειτουργίας.
- Φορτίζετε τις μπαταρίες REMS μόνο στον ταχυφορτιστή της REMS. Σε περίπτωση χρήσης ακατάλληλου φορτιστή υπάρχει κίνδυνος πυρκαγιάς.
- Πριν την πρώτη χρήση φορτίζετε τη μπαταρία πλήρως στον ταχυφορτιστή της REMS, ώστε να έχετε μέγιστη απόδοση. Οι μπαταρίες παραδίδονται μερικώς φορτισμένες.
- Περνάτε τη μπαταρία ευθεία και όχι με βία μέσα στη σχετική κοιλότητα. Υπάρχει κίνδυνος παραμόρφωσης των επαφών της μπαταρίας και πρόκληση ζημιάς σε αυτήν.
- Προστατεύετε τους συσσωρευτές από τη ζέση, την ηλιακή ακτινοβολία, τη φωτιά και την υγρασία. Υπάρχει κίνδυνος έκρηξης και πυρκαγιάς.
- Μη χρησιμοποιείτε τους συσσωρευτές σε εκρηκτικές περιοχές και σε περιβάλλον π.χ. εύφλεκτων αερίων, διαλυτικών, σκόνης, ατμών, υγρασίας. Υπάρχει κίνδυνος έκρηξης και πυρκαγιάς.
- Μην ανοίγετε τους συσσωρευτές και μην προβαίνετε σε κατασκευαστικές τροποποιήσεις σε αυτούς. Υπάρχει κίνδυνος έκρηξης και πυρκαγιάς λόγω βραχυκυκλώματος.
- Μη χρησιμοποιείτε μπαταρίες με ελαττωματικό περίβλημα ή κατεστραμμένες επαφές. Σε περίπτωση ζημιάς και μη ορθής χρήσης της μπαταρίας μπορεί να δημιουργηθούν ατμοί. Οι ατμοί μπορεί να ερεθίσουν τις αναπνευστικές οδούς. Φροντίστε για καθαρό αέρα και σε περίπτωση ενοχλήσεων αναζητήστε ιατρική βοήθεια.
- Σε περίπτωση εσφαλμένης χρήσης, υπάρχει περίπτωση εκροής υγρού από τη μπαταρία. Μην αγγίζετε το υγρό. Το εκρέον υγρό της μπαταρίας μπορεί να προκαλέσει δερματικούς ερεθισμούς ή εγκαύματα. Σε περίπτωση επαφής, ξεπλύνετε άμεσα με νερό. Σε περίπτωση εισχώρησης του υγρού στα μάτια, αναζητήστε ιατρική βοήθεια.
- Τηρείτε τις υποδείξεις ασφαλείας που είναι τυπωμένες επάνω στη μπαταρία και τον ταχυφορτιστή.
- Κρατάτε τη μη χρησιμοποιημένη μπαταρία μακριά από συνδετήρες, νομίσματα, κλειδιά, καρφιά, βίδες ή άλλα μικρά μεταλλικά αντικείμενα που θα μπορούσαν να προκαλέσουν βραχυκύκλωση των επαφών. Υπάρχει κίνδυνος έκρηξης και πυρκαγιάς λόγω βραχυκυκλώματος.
- Αφαιρείτε τη μπαταρία πριν από μακρά φύλαξη/αποθήκευση του ηλεκτρικού εργαλείου. Προστατεύετε τις επαφές της μπαταρίας από βραχυκύκλωμα, π.χ. με ένα κάλυμμα. Έτσι μειώνεται ο κίνδυνος εκροής υγρού από το συσσωρευτή.
- Μην απορρίπτετε τους ελαττωματικούς συσσωρευτές στα οικιακά απορρίμματα. Παραδίδετε τους ελαττωματικούς συσσωρευτές σε ένα εξουσιοδοτημένο και συμβεβλημένο συνεργείο εξυπηρέτησης πελατών της REMS ή σε μία εγκε-

κρίμενη επιχείρηση διάθεσης αποβλήτων. Προσοχή στην εκάστοτε εθνική νομοθεσία. Βλ. επίσης σημείο 6. Διάθεση.

- **Φυλάξτε τους συσσωρευτές μακριά από τα παιδιά.** Οι συσσωρευτές μπορούν να είναι επικίνδυνοι για τη ζωή, λόγω κατάποσης, γι' αυτό αναζητάτε άμεσα ιατρική βοήθεια.
- **Αποφύγετε την επαφή με συσσωρευτές που παρουσιάζουν διαρροή.** Το εκρέον υγρό μπορεί να προκαλέσει δερματικούς ερεθισμούς ή εγκαύματα. Σε περίπτωση επαφής, ξεπλύνετε άμεσα με νερό. Σε περίπτωση εισχώρησης του υγρού στα μάτια, αναζητήστε ιατρική βοήθεια.
- **Αφαιρείτε τους συσσωρευτές από το ηλεκτρικό εργαλείο εάν έχουν τελειώσει.** Έτσι μειώνεται ο κίνδυνος εκροής υγρού από τους συσσωρευτές.
- **Ποτέ μη φορτίζετε μπαταρίες, μην τις αποσυναρμολογείτε, μην τις πετάτε ποτέ στη φωτιά και ποτέ μην δημιουργείτε βραχυκύκλωμα.** Οι μπαταρίες μπορεί να προκαλέσουν πυρκαγιά και να εκραγούν. Υπάρχει κίνδυνος τραυματισμού.

Επεξήγηση συμβόλων

-  **ΠΡΟΕΙΔΟΠΟΙΗΣΗ** Κίνδυνος μέτριου βαθμού, μη τήρηση θα μπορούσε να επιφέρει θάνατο ή σοβαρούς τραυματισμούς (μη αντιστρεπτούς).
-  **ΠΡΟΣΟΧΗ** Κίνδυνος χαμηλού βαθμού, μη τήρηση θα μπορούσε να επιφέρει μέτριους τραυματισμούς (αντιστρεπτούς).
-  **ΕΙΔΟΠΟΙΗΣΗ** Υλικές ζημιές, χωρίς υπόδειξη ασφαλείας! Χωρίς κίνδυνο τραυματισμού.
-  Πριν τη θέση σε λειτουργία διαβάστε τις οδηγίες χρήσης
-  Χρησιμοποιείτε προστατευτικά ματιών
-  Χρησιμοποιείτε ωτοασπίδες
-  Η ηλεκτρική συσκευή ανταποκρίνεται στην κατηγορία προστασίας II
-  Φιλική προς το περιβάλλον διάθεση
-  Σήμανση συμμόρφωσης CE

1. Τεχνικά χαρακτηριστικά

Προορισμός χρήσης

 **ΠΡΟΕΙΔΟΠΟΙΗΣΗ**

Οι ακτινικές πρέσες της REMS προορίζονται για την κατασκευή πρεσαριστών συνδέσεων όλων των γνωστών συστημάτων πρεσαριστής προσαρμογής. Οι λαβίδες κοπής της REMS προορίζονται για την κοπή ράβδων με σπείρωμα κατηγορίας αντοχής έως 4.8 (400 N/mm²). Ο κόφτης καλωδίων της REMS προορίζεται για την κοπή ηλεκτρικών καλωδίων ≤ 300 mm² (Ø 30 mm). Οι αξονικές πρέσες της REMS προορίζονται για την κατασκευή συνδέσεων συνδετήρων καλωδίων. Οι εκτονωτές σωλήνων της REMS προορίζονται για την εκτόνωση και τη βαθμονόμηση σωλήνων. Οι μπαταρίες της REMS είναι σχεδιασμένες για παροχή ενέργειας στις επαναφορτιζόμενες κινητήριες μηχανές REMS και στην επαναφορτιζόμενη λυχνία LED της REMS. Προσοχή στην τάση των συσσωρευτών. Οι ταχυφορτιστές είναι σχεδιασμένοι για τη φόρτιση των μπαταριών της REMS. Όλες οι άλλες χρήσεις δεν συμφωνούν με τον προορισμό χρήσης και γι' αυτό το λόγο δεν είναι επιτρεπτές.

1.1. Παραδοτέος εξοπλισμός

Ηλεκτρικές ακτινικές πρέσες/εκτονωτές σωλήνων: Κινητήρια μηχανή, οδηγίες χρήσης, μεταλλική κασετίνα. Επαναφορτιζόμενες πρέσες/εκτονωτές σωλήνων: Κινητήρια μηχανή, επαναφορτιζόμενη μπαταρία Li-Ion, ταχυφορτιστής, οδηγίες χρήσης, μεταλλική κασετίνα.

1.2. Αριθμός προϊόντος

Κινητήρια μηχανή REMS Power-Press SE	572101
Κινητήρια μηχανή REMS Power-Press	577001
Κινητήρια μηχανή REMS Power-Press ACC	577000
REMS Power-Press XL ACC	579000
Κινητήρια μηχανή REMS Mini-Press ACC Li-Ion	578001
Κινητήρια μηχανή REMS Mini-Press 22 V ACC Li-Ion	578002
Κινητήρια μηχανή REMS Akku-Press Li-Ion	571003
Κινητήρια μηχανή REMS Akku-Press ACC Li-Ion	571004
Κινητήρια μηχανή REMS Ax-Press 25 ACC Li-Ion	573003
Κινητήρια μηχανή REMS Ax-Press 25 L ACC Li-Ion	573004
Κινητήρια μηχανή REMS Ax-Press 30 Li-Ion	573008
Κινητήρια μηχανή REMS Ax-Press 40 Li-Ion	573006
Κινητήρια μηχανή REMS Akku-Ex-Press Cu ACC Li-Ion	575006
Κινητήρια μηχανή REMS Akku-Ex-Press P Li-Ion	575009
Κινητήρια μηχανή REMS Akku-Ex-Press P ACC Li-Ion	575008
Κινητήρια μηχανή REMS Akku-Ex-Press Q & E ACC Li-Ion	575005
Κινητήρια μηχανή REMS Power-Ex-Press Q & E ACC	575007
Διάταξη εκτόνωσης 6–40 mm, 1/2–1 1/2"	575100
Διάταξη εκτόνωσης 54–63 mm, 2"	575101
Μπαταρία REMS Li-Ion 14,4 V, 1,5 Ah	571545

Μπαταρία REMS Li-Ion 14,4 V 3,0 Ah	571555
Μπαταρία REMS Li-Ion 21,6 V, 1,5 Ah	571570
Μπαταρία REMS Li-Ion 21,6 V 2,5 Ah	571571
Ταχυφορτιστής Li-Ion/Ni-Cd 230 V, 50–60 Hz, 65 W	571560
Ταχυφορτιστής Li-Ion/Ni-Cd 230 V	571560
Τροφοδοσία τάσης Li-Ion 230 V, αντί συσσωρευτών 14,4 V	571565
Μεταλλική κασετίνα REMS Power-Press SE	570280
Μεταλλική κασετίνα REMS Power-Press	570280
Μεταλλική κασετίνα REMS Power-Press ACC	570280
Κιβώτιο μεταφοράς XL REMS Power-Press XL ACC	579240
Μεταλλική κασετίνα REMS Mini-Press ACC / Mini-Press 22 V ACC	578290
Μεταλλική κασετίνα REMS Akku-Press / REMS Akku-Press ACC	571290
Μεταλλική κασετίνα REMS Ax-Press 30 / Ax-Press 40	573282
Μεταλλική κασετίνα REMS Akku-Ex-Press Q & E ACC	578290
Μεταλλική κασετίνα REMS Ax-Press 25 ACC / Ax-Press 25 L ACC	578290
Μεταλλική κασετίνα REMS Akku-Ex-Press Cu ACC	578290
Μεταλλική κασετίνα REMS Akku-Ex-Press P / Akku-Ex-Press P ACC	578290
Μεταλλική κασετίνα Combi Set REMS Ax-Press 25 ACC και Akku-Ex-Press P ACC	573284
REMS CleanM	140119

1.3. Περιοχή εργασίας

REMS Mini-Press ACC / Mini-Press 22 V ACC ακτινικές πρέσες για την κατασκευή πρεσαριστών συνδέσεων όλων των γνωστών συστημάτων πρεσαριστής προσαρμογής σε χαλυβδοσωλήνες, ανοξείδωτους χαλυβδοσωλήνες, χαλκοσωλήνες, πλαστικούς σωλήνες, σύνθετους σωλήνες Ø 10–40 mm Ø 3/8–1/4"

Ακτινικές πρέσες REMS Power-Press / Power-Press ACC / Power-Press XL ACC και REMS Akku-Press / Akku-Press ACC για την κατασκευή πρεσαριστών συνδέσεων όλων των συνηθισμένων συστημάτων πρεσαριστής προσαρμογής σε χαλυβδοσωλήνες, ανοξείδωτους χαλυβδοσωλήνες, χαλκοσωλήνες, πλαστικούς σωλήνες, συνδετικούς σωλήνες Ø 10–108 mm Ø 3/8–4"

Αξονικές πρέσες για την κατασκευή πρεσαριστών συνδέσεων με χιτώνια σύνθλιψης (χιτώνια ολίσθησης) σε ανοξείδωτους χαλυβδοσωλήνες, χαλκοσωλήνες, πλαστικούς σωλήνες, σύνθετους σωλήνες καθώς Ø 12–40 mm

REMS Akku-Ex-Press Q & E ACC για την εκτόνωση σωλήνων/ δακτυλιδίων του συστήματος Urolog Quick & Easy Ø 16–40 mm Ø 3/8–1/2"

REMS Power-Ex-Press Q & E ACC για την εκτόνωση σωλήνων/ δακτυλιδίων του συστήματος Urolog Quick & Easy Ø 16–63 mm Ø 1/2–2"

REMS Akku-Ex-Press Cu ACC για εκτόνωση και βαθμονόμηση μαλακών χαλκοσωλήνων, μαλακών σωλήνων αλουμινίου, μαλακών χαλυβδοσωλήνων ακριβείας, μαλακών ανοξείδωτων χαλυβδοσωλήνων Ø 8–42 mm Ø 3/8–1 1/4"

REMS Akku-Ex-Press P και REMS Akku-Ex-Press ACC για εκτόνωση πλαστικών σωλήνων, σύνθετων σωλήνων Ø 12–40 mm

Εύρος θερμοκρασίας λειτουργίας

REMS εργαλεία μπαταρίας	-10 °C – +60 °C (14 °F – +140 °F)
Μπαταρία	-10 °C – +60 °C (14 °F – +140 °F)
Ταχυφορτιστής	0 °C – +40 °C (32 °F – +113 °F)
Συμπίεση μέσω δικτύου	-10 °C – +60 °C (14 °F – +140 °F)
Περιοχή θερμοκρασίας αποθήκευσης	> 0°C (32 °F)

1.4. Πρωθητική δύναμη

Πρωθητική δύναμη των ακτινικών πρεσών, χωρίς ακτινική πρέσα Mini	32 kN
Πρωθητική δύναμη REMS Mini-Press ACC / Mini-Press 22 V ACC	22 kN
Πρωθητική δύναμη REMS Ax-Press 25 ACC	20 kN
Πρωθητική δύναμη REMS Ax-Press 25 L ACC	13 kN
Πρωθητική δύναμη REMS Ax-Press 30 / Ax-Press 40	30 kN
Schubkraft REMS Akku-Ex-Press Cu ACC / P / P ACC / Q&E ACC	20 kN
Schubkraft REMS Power-Ex-Press Q & E ACC	34 kN

Οι δοθείσες δυνάμεις αποτελούν ονομαστικές δυνάμεις.

1.5. Ηλεκτρικά χαρακτηριστικά

REMS Power-Press SE	} 230 V~; 50–60 Hz; 450 W; 1,8 A 110 V~; 50–60 Hz; 450 W S3 20% (AB 2/10 min) με προστατευτική μόνωση, και καταστολή ραδιοπαρεμβολών
REMS Power-Press	
REMS Power-Press ACC	
REMS Power-Press XL ACC	
REMS Power-Ex-Press Q & E ACC	
REMS Mini-Press ACC	} 14,4 V =; 1,5 Ah 14,4 V =; 3,0 Ah
REMS Ax-Press 25 ACC / 25 L ACC	
REMS Akku-Ex-Press Cu ACC	
REMS Akku-Ex-Press P	
REMS Akku-Ex-Press P ACC	
REMS Akku-Ex-Press Q & E ACC	} 21,6 V =; 1,5 Ah / 21,6 V =; 2,5 Ah
REMS Mini-Press 22 V ACC	
REMS Ax-Press 30	

REMS Akku-Press, Akku-Press ACC } REMS Ax-Press 40	14,4 V =; 3,0 Ah
Ταχυφορτιστής Li-Ion/Ni-Cd	Είσοδος 230 V~; 50–60 Hz; 65 W Έξοδος 10,8–18 V = με προστατευτική μόνωση, και καταστολή ραδιοπαρεμβολών
	Είσοδος 110 V~; 50–60 Hz; 65 W Έξοδος 10,8–18 V = με προστατευτική μόνωση, και καταστολή ραδιοπαρεμβολών
Ταχυφορτιστής Li-Ion	Είσοδος 230 V~; 50–60 Hz; 70 W Έξοδος 10,8–21,6 V = με προστατευτική μόνωση, και καταστολή ραδιοπαρεμβολών
	Είσοδος 110 V~; 50–60 Hz; 70 W Έξοδος 10,8–21,6 V = με προστατευτική μόνωση, και καταστολή ραδιοπαρεμβολών
Τροφοδοτικό τάσης	Είσοδος 230 V~; 50–60 Hz Έξοδος 14,4 V =; 6 A–33 A με προστατευτική μόνωση, και καταστολή ραδιοπαρεμβολών
	Είσοδος 110 V~; 50–60 Hz Έξοδος 14,4 V =; 6 A–33 A με προστατευτική μόνωση, και καταστολή ραδιοπαρεμβολών

1.6. Διαστάσεις

REMS Power-Press SE	430×118×85 mm (16,9"×4,6"×3,3")
REMS Power-Press, Power-Press ACC	370×235×85 mm (14,6"×9,2"×3,3")
REMS Power-Press XL ACC	525×255×90 mm (20,7"×10,0"×3,5")
REMS Mini-Press ACC	288×260×80 mm (11,3"×10,2"×3,1")
REMS Mini-Press 22 V ACC	273×260×75 mm (10,7"×10,2"×3,0")
REMS Akku-Press, Akku-Press ACC	338×298×85 mm (13,3"×11,7"×3,3")
REMS Ax-Press 25 ACC	295×260×80 mm (11,6"×10,2"×3,3")
REMS Ax-Press 25 L ACC	325×260×80 mm (12,8"×10,2"×3,1")
REMS Ax-Press 30	290×235×75 mm (11,4"×9,2"×3,0")
REMS Ax-Press 40	330×320×85 mm (13"×12,6"×3,3")
REMS Akku-Ex-Press Cu ACC	265×260×80 mm (10,4"×10,2"×3,1")
REMS Akku-Ex-Press P, Akku-Ex-Press P ACC	275×260×80 mm (10,8"×10,2"×3,1")
REMS Akku-Ex-Press Q & E ACC	290×260×80 mm (11,4"×10,2"×3,1")
REMS Power-Ex-Press Q & E ACC	420×245×81 mm (16,5"×9,6"×3,2")

1.7. Βάρος

Κινητήρια μηχανή REMS Power-Press SE	4,7 kg (10,4 lb)
Κινητήρια μηχανή REMS Power-Press / ACC	4,7 kg (10,4 lb)
REMS Power-Press XL ACC	5,5 kg (12,1 lb)
Κιν. μηχανή REMS Mini-Press ACC χωρίς μπαταρία	2,1 kg (4,5 lb)
Κιν. μηχανή REMS Mini-Press ACC χωρίς μπαταρία	2,1 kg (4,5 lb)
Κιν. μηχανή REMS Akku-Press / ACC χωρίς μπαταρία	3,8 kg (8,3 lb)
Κιν. μηχανή REMS Ax-Press 25 ACC χωρίς μπαταρία	2,6 kg (5,6 lb)
Κιν. μηχανή REMS Ax-Press 25 L ACC χωρίς μπαταρία	2,8 kg (6,1 lb)
Κιν. μηχανή REMS Ax-Press 30 χωρίς μπαταρία	3,9 kg (8,6 lb)
Κιν. μηχανή REMS Ax-Press 40 χωρίς μπαταρία	5,4 kg (11,8 lb)
Κιν. μη. REMS Akku-Ex-Press Cu ACC χωρίς μπαταρία	2,3 kg (5,0 lb)
Κιν. μη. REMS Akku-Ex-Press P / ACC χωρίς μπαταρία	2,0 kg (4,4 lb)
Κιν. μη. REMS Akku-Ex-Press Q & E ACC χωρίς μπαταρία	2,0 kg (4,4 lb)
Κινητήρια μηχανή REMS Power-Ex-Press Q & E ACC	5,6 kg (12,2 lb)
Μπαταρία REMS Li-Ion 14,4 V, 1,5 Ah	0,3 kg (0,6 lb)
Μπαταρία REMS Li-Ion 14,4 V, 3,0 Ah	0,5 kg (1,1 lb)
Μπαταρία REMS Li-Ion 21,6 V, 1,5 Ah	0,4 kg (0,9 lb)
Μπαταρία REMS Li-Ion 21,6 V, 2,5 Ah	0,4 kg (0,9 lb)
Τσιμπίδα πρεσαρίσματος (μέσος όρος)	1,8 kg (3,9 lb)
Τσιμπίδα πρεσαρίσματος Mini (μέσος όρος)	1,2 kg (2,6 lb)
Κεφαλή πρεσαρίσματος (σετ, μέσος όρος)	0,3 kg (0,6 lb)
Κεφαλή εκτόνωσης (μέσος όρος)	0,2 kg (0,4 lb)
Ενδιάμεση λαβίδα Z2	2,0 kg (4,8 lb)
Ενδιάμεση λαβίδα Z4	3,6 kg (7,8 lb)
Ενδιάμεση λαβίδα Z5	3,8 kg (8,2 lb)
Ενδιάμεση λαβίδα Z6	5,5 kg (12,1 lb)
Δακτύλιος συμπίεσης M54 (PR-3S)	3,1 kg (6,7 lb)
Δακτύλιος συμπίεσης U75 (PR-3B)	2,7 kg (5,9 lb)

1.8. Τιμές θορύβου

Τιμές εκπομπής θορύβου στο χώρο εργασίας			
REMS Power-Press SE	L _{PA} = 76 dB	L _{WA} = 87 dB	K = 3 dB
REMS Power-Press /ACC/XL ACC	L _{PA} = 81 dB	L _{WA} = 92 dB	K = 3 dB
REMS Mini-Press ACC /22V ACC	L _{PA} = 73 dB	L _{WA} = 84 dB	K = 3 dB
REMS Akku-Press /ACC	L _{PA} = 74 dB	L _{WA} = 85 dB	K = 3 dB
REMS Ax-Press 25 ACC /L ACC	L _{PA} = 73 dB	L _{WA} = 84 dB	K = 3 dB
REMS Ax-Press 30 / Ax-Press 40	L _{PA} = 74 dB	L _{WA} = 85 dB	K = 3 dB
REMS Akku-Ex-Press Cu ACC	L _{PA} = 73 dB	L _{WA} = 84 dB	K = 3 dB
REMS Akku-Ex-Press P /ACC	L _{PA} = 73 dB	L _{WA} = 84 dB	K = 3 dB
REMS Akku-Ex-Press Q & E ACC	L _{PA} = 73 dB	L _{WA} = 84 dB	K = 3 dB
REMS Power-Ex-Press Q & E ACC	L _{PA} = 81 dB	L _{WA} = 92 dB	K = 3 dB

1.9. Δονήσεις

Πραγματική τιμή επιτάχυνσης < 2,5 m/s² K = 1,5 m/s²
 Η συγκεκριμένη τιμή εκπομπής δόνησης μετρήθηκε σύμφωνα με μια πρότυπη διαδικασία ελέγχου και μπορεί να χρησιμοποιηθεί για σύγκριση με άλλο ηλεκτρικό εργαλείο. Η συγκεκριμένη τιμή εκπομπής δόνησης μπορεί να χρησιμοποιηθεί και ως εισαγωγική αξιολόγηση της έκθεσης.

ΠΡΟΣΟΧΗ

Η τιμή εκπομπής δόνησης ενδέχεται να διαφέρει από την ενδεικτική τιμή, κατά την πραγματική χρήση του ηλεκτρικού εργαλείου, αναλόγως του τρόπου χρήσης του ηλεκτρικού εργαλείου. Σε συνάρτηση με τις πραγματικές συνθήκες χρήσης (περιοδική λειτουργία) ενδέχεται να χρειάζεται η λήψη μέτρων ασφαλείας για την προστασία του χειριστή.

2. Θέση σε λειτουργία

ΠΡΟΣΟΧΗ

Εάν η κινητήρια μηχανή έχει αποθηκευθεί για μεγάλο διάστημα, πρέπει πριν την εκ νέου θέση σε λειτουργία να ενεργοποιηθεί πρώτα η βαλβίδα υπερπίεσης, πιέζοντας το κουμπί επαναφοράς. Εάν είναι στερεωμένη σφιχτά ή κινείται σκληρά, δεν πρέπει να συμπιεστεί. Η κινητήρια μηχανή πρέπει να ξεταστεί από εξουσιοδοτημένο και συμβεβλημένο συνεργείο εξυπηρέτησης πελατών της REMS.

ΠΡΟΣΟΧΗ

Μεταφορικά βάρη άνω των 35 κιλών πρέπει να μεταφέρονται από τουλάχιστον 2 άτομα.

Για τη χρήση των λαβίδων πρεσαρίσματος REMS, των λαβίδων πρεσαρίσματος Mini REMS, των δακτυλίων πρεσαρίσματος με ενδιάμεσες λαβίδες REMS, των κεφαλών πρεσαρίσματος REMS, των κεφαλών εκτόνωσης REMS για τα διάφορα συστήματα σύνδεσης σωλήνων ισχύουν τα εκάστοτε ισχύοντα έγγραφα πώλησης της REMS, βλ. επίσης www.rems.de → Downloads → Produktkataloge, -prospekte. Εάν ο κατασκευαστής του συστήματος επιφέρει τροποποιήσεις σε στοιχεία των συστημάτων σύνδεσης σωλήνων ή θέσει σε κυκλοφορία νέα προϊόντα, θα πρέπει να ενημερωθείτε για τα νέα δεδομένα από τη REMS (Φαξ +49 7151 1707 - 110 ή με Email info@rems.de). Διατηρούμε το δικαίωμα αλλαγών και τυχόν σφαλμάτων.

2.1. Ηλεκτρική σύνδεση

ΠΡΟΕΙΔΟΠΟΙΗΣΗ

Λάβετε υπόψη σας την τάση του δικτύου! Πριν συνδέσετε την κινητήρια μηχανή ή το φορτιστή, ελέγξτε αν η αναγραφόμενη στην πλακέτα χαρακτηριστικών τάση αντιστοιχεί με την τάση του δικτύου. Σε εργοστάσια, υγρά περιβάλλοντα, σε εσωτερικούς και εξωτερικούς χώρους ή σε παρόμοια σημεία τοποθέτησης λειτουργείτε το ηλεκτρικό εργαλείο στο δίκτυο μόνο μέσω ρελέ διαφυγής (διακόπτης FI), το οποίο διακόπτει την παροχή ενέργειας, μόλις το ρεύμα διαρροής προς τη γείωση υπερβεί τα 30 mA για 200 ms.

Μπαταρίες

ΕΙΔΟΠΟΙΗΣΗ

Εισάγετε πάντοτε τη μπαταρία 14,4 V (25) κάθετα στην κινητήρια μηχανή και/ή στον ταχυφορτιστή. Η λοξή τοποθέτηση προκαλεί βλάβη στις επαφές και μπορεί να οδηγήσει σε βραχυκύκλωμα, με αποτέλεσμα τη ζημιά στην μπαταρία.

Βαθιά εκφόρτιση λόγω χαμηλής τάσης

Δεν επιτρέπεται πώση της τάσης των μπαταριών Li-Ion κάτω από την ελάχιστη τάση, ειδάλλως υπάρχει περίπτωση βλάβης της μπαταρίας λόγω "βαθιάς εκφόρτισης". Οι κυψέλες των μπαταριών Li-Ion της REMS έχουν προφορτιστεί με την παράδοση κατά περ. 40 %. Γι' αυτό και οι μπαταρίες Li-Ion πρέπει να φορτίζονται πριν τη χρήση και να επαναφορτίζονται τακτικά. Εάν δεν τηρηθεί αυτή η προδιαγραφή των κατασκευαστών των κυψελών υπάρχει περίπτωση βλάβης της μπαταρίας Li-Ion λόγω βαθιάς εκφόρτισης.

Βαθιά εκφόρτιση λόγω αποθήκευσης

Εάν μία σχετικά χαμηλά φορτισμένη μπαταρία Li-Ion αποθηκευθεί μπορεί - σε περίπτωση μακράς αποθήκευσης - να αποφορτιστεί και να καταστραφεί. Γι' αυτό οι μπαταρίες Li-Ion πρέπει να φορτίζονται πριν την αποθήκευση και να επαναφορτίζονται το αργότερο μετά από έξι μήνες και οπωσδήποτε πριν από εκ νέου επιβάρυνση.

ΕΙΔΟΠΟΙΗΣΗ

Πριν τη χρήση φορτίζετε τη μπαταρία. Επαναφορτίζετε τακτικά τις μπαταρίες Li-Ion ώστε να αποφεύγετε την πιθανότητα βαθιάς εκφόρτισης. Σε περίπτωση βαθιάς εκφόρτισης προκαλείται βλάβη στη μπαταρία.



Για τη φόρτιση χρησιμοποιείτε μόνο ταχυφορτιστή REMS. Οι καινούριες και επί μακρόν μη χρησιμοποιημένες μπαταρίες Li-Ion φτάνουν την πλήρη χωρητικότητα μετά από αρκετές φορτίσεις. Δεν επιτρέπεται η φόρτιση μη επαναφορτιζόμενων μπαταριών.

Έλεγχος κατάστασης φόρτισης για όλες τις επαναφορτιζόμενες πρέσες με μπαταρία Li-Ion

Όλες οι επαναφορτιζόμενες πρέσες διαθέτουν ηλεκτρονικό έλεγχο της κατάστασης φόρτισης με σχετική ένδειξη χάρη σε ένα πράσινο/κόκκινο LED (23). Το LED ανάβει πράσινο όταν η μπαταρία είναι πλήρως φορτισμένη ή αρκετά φορτισμένη. Το LED ανάβει κόκκινο όταν η μπαταρία χρειάζεται φόρτιση. Εάν αυτό συμβεί κατά τη διάρκεια ενός προσαρίσματος και η διαδικασία προσαρίσματος δεν ολοκληρωθεί, το προσαρίσμα πρέπει να ολοκληρωθεί με φορτισμένη μπαταρία Li-Ion. Εάν η κινητήρια μηχανή δεν χρησιμοποιηθεί, το LED σβήνει μετά από περ. 2 ώρες, ενώ ανάβει ξανά όταν η κινητήρια μηχανή ενεργοποιηθεί εκ νέου.

Βαθμιδωτή ένδειξη κατάστασης φόρτισης (26) των συσσωρευτών Li-Ion 21,6 V

Η βαθμιδωτή ένδειξη κατάστασης φόρτισης δείχνει την κατάσταση φόρτισης του συσσωρευτή με 4 LED. Πιέζοντας το πλήκτρο με το σύμβολο μπαταρίας, ανάβει για μερικά δευτερόλεπτα τουλάχιστον ένα LED. Όσα περισσότερα LED ανάβουν πράσινα, τόσο περισσότερο φορτισμένος είναι ο συσσωρευτής. Εάν ένα LED αναβοσβήνει κόκκινο, ο συσσωρευτής πρέπει να φορτιστεί.

Ταχυφορτιστής Li-Ion/Ni-Cd και Ταχυφορτιστής Li-Ion (Κωδ. πρ. 571560 και κωδ. πρ. 571575)

Εάν το βύσμα είναι τοποθετημένο, η πράσινη λυχνία ελέγχου ανάβει συνεχώς πράσινη. Εάν έχει τοποθετηθεί μπαταρία στον ταχυφορτιστή, μία πράσινη λυχνία ελέγχου που αναβοσβήνει δείχνει ότι η μπαταρία φορτίζεται. Εάν η πράσινη λυχνία ελέγχου ανάβει συνεχώς, η μπαταρία έχει φορτιστεί. Εάν μία κόκκινη λυχνία ελέγχου αναβοσβήνει κόκκινη, η μπαταρία παρουσιάζει πρόβλημα. Εάν μία λυχνία ελέγχου ανάβει διαρκώς κόκκινη, η θερμοκρασία του ταχυφορτιστή και/ή της μπαταρίας κυμαίνεται εκτός του επιτρεπόμενου φάσματος λειτουργίας του ταχυφορτιστή, δηλ. από 0°C έως +40°C.

ΕΙΔΟΠΟΙΗΣΗ

Οι ταχυφορτιστές δεν είναι κατάλληλοι προς χρήση σε εξωτερικούς χώρους.

- 2.2. Τοποθέτηση (αλλαγή) της λαβίδας συμπίεσης, λαβίδας συμπίεσης Mini (Εικ. 1 (1)), λαβίδας συμπίεσης (4G) (Εικ. 15), λαβίδας συμπίεσης (S) (Εικ. 16), του δακτυλίου συμπίεσης (PR-3S) με ενδιάμεση λαβίδα (Εικ. 17), του δακτυλίου συμπίεσης (PR-3B) με ενδιάμεση λαβίδα (Εικ. 18), ου δακτυλίου συμπίεσης 45° (PR-2B) με ενδιάμεση λαβίδα (Εικ. 19) στις ακτινικές πρέσες**
- Αφαιρέστε το βύσμα και/ή τη μπαταρία. Χρησιμοποιείτε μόνο λαβίδες, λαβίδες Mini και/ή δακτύλιους συμπίεσης με συγκεκριμένο για το σύστημα περίγραμμα συμπίεσης, κατάλληλο για το προς συμπίεση σύστημα ρακόρ σωλήνων. Οι λαβίδες συμπίεσης, λαβίδες συμπίεσης Mini και/ή οι δακτύλιοι συμπίεσης της είναι χαραγμένοι στις σιαγώνες και/ή τα τμήματα συμπίεσης με γράμματα προς σήμανση του περιγράμματος συμπίεσης και με έναν αριθμό προς σήμανση του μεγέθους. Οι ενδιάμεσες λαβίδες επισμαίνονται με το γράμμα Z και ένα ψηφίο που χρησιμεύει στην ταξινόμηση στον επιτρεπόμενο δακτύλιο προσαρίσματος, ο οποίος επισμαίνεται αναλόγως. Ο δακτύλιος προσαρίσματος 45° (PR-2B) επιτρέπεται να τοποθετείται μόνο υπό γωνία 45° προς την ενδιάμεση λαβίδα Z1/ενδιάμεση λαβίδα Mini Z1 (Εικ. 19). Διαβάστε και τηρείτε τις οδηγίες εγκατάστασης και συναρμολόγησης του κατασκευαστή/προμηθευτή του προς προσαρίσμα σύστηματος προσαριστής προσαρμογής. Μην συμπίεξετε ποτέ με ακατάλληλη λαβίδα, λαβίδα Mini και/ή δακτύλιο συμπίεσης και ενδιάμεση λαβίδα, ενδιάμεση λαβίδα Mini (περίγραμμα συμπίεσης, μέγεθος). Η προσαριστή σύνδεση μπορεί να καταστραφεί και το μηχανήμα, καθώς και η λαβίδα, λαβίδα Mini και/ή ο δακτύλιος συμπίεσης και η ενδιάμεση λαβίδα, ενδιάμεση λαβίδα Mini να υποστούν ζημία.

Τοποθετείτε την κινητήρια μηχανή κατά προτίμηση επάνω σε τραπέζι ή στο έδαφος. Το περιστρεφόμενο περίβλημα (Εικ. 20 (27)) της REMS Power-Press XL ACC πρέπει να τοποθετείται ανάλογα με τη χρησιμοποιούμενη λαβίδα προσαρίσματος/ενδιάμεση λαβίδα. Για τη χρήση της ενδιάμεσης λαβίδας Z6 XL, το περιστρεφόμενο περίβλημα (27) πρέπει να περιστραφεί μέχρι να ασφαλίσει, ώστε να μην καλύπτει τη σχισμή του περιβλήματος του μηχανισμού κίνησης. Για όλες τις άλλες λαβίδες προσαρίσματος/ενδιάμεσες λαβίδες, περιστρέψτε το περιστρεφόμενο περίβλημα (27) μέχρι να ασφαλίσει, ώστε να καλύπτει τη σχισμή του περιβλήματος του μηχανισμού κίνησης. Η τοποθέτηση (αλλαγή) της λαβίδας συμπίεσης, λαβίδας συμπίεσης Mini και/ή της ενδιάμεσης λαβίδας επιτυγχάνεται μόνο εάν οι κύλινδροι συμπίεσης (5) κινηθούν εντελώς προς τα πίσω. Εάν χρειάζεται, στις REMS Power-Press SE, πιέστε το μοχλό φοράς περιστροφής (7) προς τα αριστερά και ενεργοποιήστε το βηματικό διακόπτη ασφαλείας (8), στις REMS Mini-Press ACC, REMS Mini-Press 22 V ACC, REMS Power-Press / Power-Press ACC / Power-Press XL ACC και REMS Akku-Press / Akku-Press ACC πιέστε το πλήκτρο επαναφοράς (13), έως ότου οι κύλινδροι προσαρίσματος (5) επιστρέψουν τέρμα πίσω.

⚠ ΠΡΟΣΟΧΗ

Τοποθετείτε το περιστρεφόμενο περίβλημα (27) πάντα ανάλογα με τη χρησιμοποιούμενη λαβίδα προσαρίσματος/ενδιάμεση λαβίδα, έως ότου ασφαλίσει, Κίνδυνος σύνθλιψης!

Ανοίξτε το μπουλόνι συγκράτησης της λαβίδας (2). Για το σκοπό αυτό πιέστε τον πείρο ασφάλισης/την ασφάλιση (4), το μπουλόνι συγκράτησης λαβίδας (2) ανασηκώστε προς τα έξω με τη βοήθεια ελατηρίου επαναφοράς. Τοποθετήστε την επιλεγμένη λαβίδα προσαρίσματος, τη λαβίδα προσαρίσματος Mini (1), την ενδιάμεση λαβίδα, ενδιάμεση λαβίδα Mini (19). Εισάγετε το μπουλόνι συγκράτησης της λαβίδας (2), έως ότου ο πείρος ασφάλισης/η ασφάλιση (4) ασφαλίσει. Παρόμοια, πιέστε προς τα κάτω τη ράβδο πίεσης/το κουμπί (3) απευθείας επάνω από το μπουλόνι συγκράτησης της λαβίδας (2). Μην θέτετε τις ακτινικές πρέσες σε λειτουργία χωρίς να έχει εφαρμοσθεί η λαβίδα, λαβίδα Mini και/ή ο δακτύλιος συμπίεσης με την ενδιάμεση λαβίδα, ενδιάμεση λαβίδα Mini. Η

διαδικασία συμπίεσης διεξάγεται μόνο για την κατασκευή μιας προσαριστής σύνδεσης. Χωρίς αντίβληση κατά τη συμπίεση από τον προσαριστό σύνδεση, η κινητήρια μηχανή και/ή η λαβίδα συμπίεσης, λαβίδα συμπίεσης Mini, ο δακτύλιος συμπίεσης και η ενδιάμεση λαβίδα, ενδιάμεση λαβίδα Mini επιφορτίζονται έντονα και χωρίς λόγο.

⚠ ΠΡΟΣΟΧΗ

Ποτέ μην πρεσάρτε όταν το μπουλόνι συγκράτησης της λαβίδας (2) δεν είναι ασφαλισμένο. Υπάρχει κίνδυνος θραύσης και εκτοξευόμενα αντικείμενα μπορεί να προκαλέσουν σοβαρούς τραυματισμούς!

- 2.3. Συναρμολόγηση (αντικατάσταση) των κεφαλών προσαρίσματος (14) στις ακτινικές πρέσες (Εικ. 6, 9)**

Αφαιρέστε τη μπαταρία. Χρησιμοποιήστε μόνο ειδικές για το σύστημα κεφαλών προσαρίσματος. Στις κεφαλές προσαρίσματος REMS αναγράφονται γράμματα για τη σήμανση του συστήματος χιτωνίων σύνθλιψης καθώς και ένας αριθμός για τη σήμανση του μεγέθους. Διαβάστε και τηρείτε τις οδηγίες εγκατάστασης και συναρμολόγησης του κατασκευαστή/προμηθευτή του χρησιμοποιούμενου συστήματος. Ποτέ μην πρεσάρτε με μη συμβατές κεφαλές προσαρίσματος (σύστημα χιτωνίων σύνθλιψης, μέγεθος). Η προσαριστή σύνδεση μπορεί να αχρηστευτεί και η κινητήρια μηχανή και οι κεφαλές προσαρίσματος να υποστούν βλάβη.

Εισάγετε μέχρι τέρμα τις επιθυμητές κεφαλές προσαρίσματος (14) και εάν χρειαστεί περιστρέψτε μέχρι να ασφαλίσουν (σφαιρική ασφάλιση). Διατηρείτε καθαρές τις κεφαλές προσαρίσματος και την οπή υποδοχής στο μηχανισμό προσαρίσματος.

- 2.4. Συναρμολόγηση (αντικατάσταση) της κεφαλής εκτόνωσης (16) στην πρέσα REMS Akku-Ex-Press Q&E ACC και REMS Power-Ex-Press Q&E ACC (Εικ. 7, 8)**

Αφαιρέστε το φινιρίσμα και/ή τη μπαταρία. Χρησιμοποιήστε αποκλειστικά γνήσιες κεφαλές εκτόνωσης Uronor Quick & Easy. Διαβάστε και τηρείτε τις οδηγίες εγκατάστασης και συναρμολόγησης του κατασκευαστή/προμηθευτή του χρησιμοποιούμενου συστήματος. Ποτέ μη διεξάγετε εκτόνωση με μη συμβατές κεφαλές εκτόνωσης (σύστημα, μέγεθος). Η προσαριστή σύνδεση μπορεί να αχρηστευτεί και η κινητήρια μηχανή καθώς και οι κεφαλές εκτόνωσης μπορεί να υποστούν βλάβη. Ο κώνος της μύτης εκτόνωσης (18) χρειάζεται ελαφρό γρασάρισμα. Βιδώστε την κεφαλή εκτόνωσης τελείως πάνω στο μηχανισμό εκτόνωσης. Διαβάστε και τηρείτε τις οδηγίες εγκατάστασης και συναρμολόγησης του κατασκευαστή/προμηθευτή του χρησιμοποιούμενου συστήματος. Οι κεφαλές εκτόνωσης REMS P και Cu δεν είναι κατάλληλες για τους εκτονωτές σωλήνων REMS Akku-Ex-Press Q&E ACC και REMS Power-Ex-Press Q&E ACC και γι' αυτόν τον λόγο δεν επιτρέπεται να χρησιμοποιούνται.

Ανταλλαγή της διάταξης εκτόνωσης στην REMS Power-Ex-Press Q&E ACC

Βγάλτε το φινιρίσμα από την πρίζα. Ξεβιδώστε την διάταξη εκτόνωσης από την πρέσα REMS Power-Ex-Press Q&E ACC. Βιδώστε μέχρι τέρμα τον επιλεγμένο μηχανισμό εκτόνωσης και σφαιρίστε με το χέρι.

- 2.5. Συναρμολόγηση (ανταλλαγή) της κεφαλής εκτόνωσης (16) στην REMS Akku-Ex-Press Cu ACC (αρ. 11)**

Αφαιρέστε την μπαταρία. Πιέστε ελαφρό γρασάρισμα στον κώνο της μύτης εκτόνωσης. Βιδώστε την επιλεγμένη κεφαλή εκτόνωσης ως το σημείο πρόσκρουσης επάνω στην διάταξη εκτόνωσης (15). Η διάταξη εκτόνωσης πρέπει να ρυθμιστεί με τέτοιο τρόπο τώρα ώστε η δύναμη ώθησης του μοτέρ κίνησης να απορροφάται στο τέλος της εκτόνωσης από το μοτέρ κίνησης και όχι από την κεφαλή εκτόνωσης. Γι' αυτό το σκοπό ξεβιδώστε την διάταξη εκτόνωσης μαζί με τη βιδωμένη κεφαλή εκτόνωσης και αφαιρέστε την από το μοτέρ κίνησης. Αφήστε να κινηθεί το έμβολο ώσης όσο το δυνατόν πιο μπροστά χωρίς να μεταλλάξει το μοτέρ σε οπισθοκίνηση. Σε αυτήν τη θέση ο μηχανισμός εκτόνωσης πρέπει να βιδωθεί μαζί με τη βιδωμένη κεφαλή εκτόνωσης στην κινητήρια μηχανή, έως ότου οι σιαγώνες εκτόνωσης (17) της κεφαλής εκτόνωσης (16) ανοίξουν εντελώς. Σ' αυτήν την θέση πρέπει να ασφαλιστεί η διάταξη εκτόνωσης με το κόντρα-παξιμάδι (24).

- 2.6. Συναρμολόγηση (ανταλλαγή) της κεφαλής εκτόνωσης (16) στην REMS Akku-Ex-Press P, REMS Akku-Ex-Press P ACC (αρ. 10)**

Αφαιρέστε την μπαταρία. Ο κώνος της μύτης εκτόνωσης (18) χρειάζεται ελαφρό γρασάρισμα. Βιδώστε την επιλεγμένη κεφαλή εκτόνωσης (16) ως το σημείο πρόσκρουσης επάνω στην διάταξη εκτόνωσης (15). Χρησιμοποιήστε μόνο τις ειδικές κεφαλές εκτόνωσης του συστήματος. Οι κεφαλές εκτόνωσης είναι σημειωμένες με γράμματα που δείχνουν το σύστημα των χιτωνίων σύνθλιψης και μ' έναν αριθμό που δείχνει το μέγεθός τους. Διαβάστε και τηρείτε τις οδηγίες εγκατάστασης και συναρμολόγησης του κατασκευαστή/προμηθευτή του χρησιμοποιούμενου συστήματος. Μην εκτελείτε εκτόνωση ποτέ με τις ακατάλληλες κεφαλές εκτόνωσης (σύστημα χιτωνίων σύνθλιψης, μέγεθος). Η σύνδεση μπορεί να αχρηστευτεί και η μηχανή καθώς και οι κεφαλές εκτόνωσης μπορεί να πάθουν βλάβη.

ΕΙΔΟΠΟΙΗΣΗ

Κατά τη διαδικασία εκτόνωσης ο συνδετήρας καλωδίων θα πρέπει να διαθέτει επαρκή απόσταση από την κεφαλή εκτόνωσης (16), ειδάλως οι σιαγόνες εκτόνωσης (17) μπορεί να παραμορφωθούν ή να σπάσουν.

3. Λειτουργία

⚠ ΠΡΟΣΟΧΗ

Εάν η κινητήρια μηχανή έχει αποθηκευθεί για μεγάλο διάστημα, πρέπει πριν την εκ νέου θέση σε λειτουργία να ενεργοποιηθεί πρώτα η βαλβίδα υπερπίεσης, πιέζοντας το κουμπί επαναφοράς. Εάν είναι στερεωμένη σφιχτά ή κινείται

σκληρά, δεν πρέπει να συμπίεσει. Η κινητήρια μηχανή πρέπει να εξεταστεί από εξουσιοδοτημένο και συμβεβλημένο συνεργείο εξυπηρέτησης πελατών της REMS.

3.1. Ακτινικές πρέσες (Εικ. 1 έως 5 και 15 έως 20)

Πριν από κάθε χρήση, η λαβίδα πρεσαρίσματος, η λαβίδα πρεσαρίσματος Mini, ο δακτύλιος πρεσαρίσματος, η ενδιάμεση λαβίδα και η ενδιάμεση λαβίδα Mini, ειδικά το περίγραμμα πρεσαρίσματος (11, 22) των σιαγόνων πρεσαρίσματος (10) και/ή και τα 3 τμήματα πρεσαρίσματος (21), πρέπει να ελέγχονται για τυχόν ζημιές και φθορά. Μη χρησιμοποιείτε λαβίδες πρεσαρίσματος, λαβίδες πρεσαρίσματος Mini, δακτύλιους πρεσαρίσματος, ενδιάμεσες λαβίδες και την ενδιάμεση λαβίδα Mini που έχουν υποστεί ζημιά ή φθορά. Ειδικά, υπάρχει κίνδυνος μη ορθής συμπίεσης και/ή ατυχήματος.

Πριν από κάθε χρήση, η κινητήρια μηχανή και η εκάστοτε εφαρμοζόμενη λαβίδα πρεσαρίσματος, η λαβίδα πρεσαρίσματος Mini, ο εκάστοτε εφαρμοζόμενος δακτύλιος πρεσαρίσματος με ενδιάμεση λαβίδα ή ενδιάμεση λαβίδα Mini πρέπει να υποβάλλονται σε δοκιμαστικό πρεσάρισμα με τοποθετημένο πρεσαριστό σύνδεσμο. Παράλληλα, η λαβίδα πρεσαρίσματος, η λαβίδα πρεσαρίσματος Mini (1), ο δακτύλιος πρεσαρίσματος (20) με ενδιάμεση λαβίδα ή ενδιάμεση λαβίδα Mini πρέπει να ταιριάζουν μηχανικά στην κινητήρια μηχανή και να μπλοκάρουν σωστά. Αφού ολοκληρωθεί η συμπίεση, ελέγξτε εάν κλείνουν καλά οι σιαγόνες πρεσαρίσματος (10), οι δακτύλιοι πρεσαρίσματος (20), τα τμήματα πρεσαρίσματος (21), τόσο στην άκρη τους (Εικ. 1 και Εικ. 14 έως 17, στο "Α") όσο και στην απέναντι πλευρά (Εικ. 1 και Εικ. 14 έως 17, στο "Β"). Ελέγξτε τη στεγανότητα της σύνδεσης (τηρείτε τις ισχύουσες σε κάθε χώρα διατάξεις, τα πρότυπα, τις οδηγίες, κτλ.).

Σε περίπτωση που κατά το κλείσιμο της τσιμπιδας πρεσαρίσματος δημιουργηθεί προεξοχή στο πρεσαριστό χιτώνιο, μπορεί το πρεσάρισμα να είναι ελαττωματικό ή μη στεγανό (βλ. 5. Βλάβες).

⚠ ΠΡΟΣΟΧΗ

Προς αποφυγή ζημιών στη συσκευή συμπίεσης και υπό συνθήκες εργασίας, όπως παραδείγματος χάριν απεικονίζονται στις Εικ. 12 έως 14, προσέχετε ώστε να μην εμφανίζεται τάνυση μεταξύ της λαβίδας συμπίεσης, λαβίδας συμπίεσης Mini, του δακτύλιου συμπίεσης, της ενδιάμεσης λαβίδας, ενδιάμεση λαβίδα Mini, του ρακόρ σωλήνωσης και της κινητήριας μηχανής. Σε περίπτωση μη τήρησης των ανωτέρω, υπάρχει κίνδυνος θραύσης και εκτοξευόμενα αντικείμενα μπορεί να προκαλέσουν σοβαρούς τραυματισμούς.

3.1.1. Λειτουργία

Συμπίεστε με το χέρι την λαβίδα συμπίεσης, λαβίδα συμπίεσης Mini (1) μέχρι να μπορεί να περαστεί πάνω από τον πρεσαριστό σύνδεσμο. Τοποθετήστε την κινητήρια μηχανή μαζί με την τσιμπίδα πρεσαρίσματος σε ορθή γωνία ως προς τον άξονα του σωλήνα πάνω στο σύστημα πρεσαριστής προσαρμογής. Αφήστε την τσιμπίδα πρεσαρίσματος έτσι ώστε να κλείσει γύρω από το σύστημα πρεσαριστής προσαρμογής. Κρατήστε την κινητήρια μηχανή από τη λαβή του περιβλήματος (6) και τη λαβή του διακόπτη (9).

Τοποθετήστε το δακτύλιο πρεσαρίσματος (20) γύρω από τον πρεσαριστό σύνδεσμο. Τοποθετήστε την ενδιάμεση λαβίδα/την ενδιάμεση λαβίδα Mini (19) στην κινητήρια μηχανή, ασφαλίστε το μπουλόνι συγκράτησης της λαβίδας και, εάν χρειαστεί, τοποθετήστε το περιστροφόμενο περίβλημα (27), βλ. 2.2. Πιέστε με το χέρι την ενδιάμεση λαβίδα/ενδιάμεση λαβίδα Mini (19), έως ότου εφαρμόσει στο δακτύλιο πρεσαρίσματος. Αφήστε την ενδιάμεση λαβίδα/ενδιάμεση λαβίδα Mini, ώστε οι ακτίνες/τα ημισφαίρια της ενδιάμεσης λαβίδας/ενδιάμεσης λαβίδας Mini να εφαρμόσουν καλά στους κυλίνδρους/στα σφαιρικά ρουλεμάν του δακτύλιου πρεσαρίσματος και ο δακτύλιος πρεσαρίσματος στο ρακόρ σωλήνωσης. Στην ενδιάμεση λαβίδα Z1 και στην ενδιάμεση λαβίδα Mini Z1 προσέχετε διότι ο δακτύλιος πρεσαρίσματος μπορεί να τοποθετηθεί μόνο υπό γωνία 45°.

Στις REMS Power-Press SE γυρίστε το μοχλό φοράς περιστροφής (7) προς τα δεξιά (πρόωση) και πιέστε το βηματικό διακόπτη ασφαλείας (8). Πιέστε και κρατήστε το βηματικό διακόπτη ασφαλείας (8), έως ότου ολοκληρωθεί το πρεσάρισμα και η λαβίδα και/ή ο δακτύλιος πρεσαρίσματος κλείσει. Αφήστε αμέσως ελεύθερο το βηματικό διακόπτη ασφαλείας. Γυρίστε το μοχλό φοράς περιστροφής (7) προς τα αριστερά (επιστροφή) και πιέστε το διακόπτη (8), έως ότου οι κύλινδροι πρεσαρίσματος κινηθούν προς τα πίσω και ενεργοποιηθεί ο συμπλέκτης ολίσθησης ασφαλείας. Αφήστε αμέσως ελεύθερο το βηματικό διακόπτη ασφαλείας.

ΕΙΔΟΠΟΙΗΣΗ

Μην καταπονείτε άσκοπα το συμπλέκτη ολίσθησης ασφαλείας. Μετά το κλείσιμο της λαβίδας πρεσαρίσματος, του δακτύλιου πρεσαρίσματος ή την επιστροφή των κυλίνδρων πρεσαρίσματος αφήστε αμέσως ελεύθερο το βηματικό διακόπτη ασφαλείας. Ο συμπλέκτης ολίσθησης ασφαλείας υπόκειται σε φυσιολογική φθορά, όπως κάθε συμπλέκτης ολίσθησης. Εάν, όμως, καταπονείται άσκοπα, φθείρεται γρηγορότερα και μπορεί να καταστραφεί.

Στην πρέσα REMS Power-Press και REMS Akku-Press πιέστε και κρατήστε το βηματικό διακόπτη ασφαλείας (8), εωσότου η συμπίεση ολοκληρωθεί και η λαβίδα και/ή ο δακτύλιος συμπίεσης κλείσει. Ένα ηχητικό σήμα (κλικ) επιβεβαιώνει το κλείσιμο. Κρατήστε πατημένο το πλήκτρο επαναφοράς (13) μέχρι να επανέλθουν οι κύλινδροι πρεσαρίσματος (5) στην αρχική τους θέση.

Στην πρέσα REMS Mini-Press ACC, REMS Mini-Press 22V ACC, REMS Akku-Press ACC, REMS Power-Press ACC και REMS Power-Press XL ACC πιέστε και κρατήστε το βηματικό διακόπτη ασφαλείας (8), εωσότου η συμπίεση ολοκληρωθεί και η λαβίδα και/ή ο δακτύλιος συμπίεσης κλείσει. Μόλις ολοκληρωθεί το πρεσάρισμα, η κινητήρια μηχανή μεταβαίνει αυτόματα σε επιστροφή (αναγκαστική λειτουργία). Αυτό επισημαίνεται με ακουστικό σήμα (τρίξιμο).

Πιέστε με το χέρι τη λαβίδα συμπίεσης, ώστε να μπορεί να αφαιρεθεί από το σύστημα πρεσαριστής εφαρμογής μαζί με το μοτέρ μετάδοσης κίνησης. Πιέστε με το χέρι την ενδιάμεση λαβίδα, ενδιάμεση λαβίδα Mini ώστε να μπορεί να αφαιρεθεί μαζί με το μοτέρ μετάδοσης κίνησης από τον δακτύλιο πρεσαρίσματος. Ανοίξτε με το χέρι το δακτύλιο συμπίεσης, ώστε να μπορεί να αφαιρεθεί από το ρακόρ σωλήνωσης.

3.1.2. Ασφάλεια λειτουργίας

Στις REMS Power-Press SE η διαδικασία πρεσαρίσματος ολοκληρώνεται αφήνοντας ελεύθερο το βηματικό διακόπτη ασφαλείας (8). Για τη μηχανική ασφάλεια των κινητήριων μηχανών και στις δύο θερματικές θέσεις των κυλίνδρων πρεσαρίσματος επιδρά ένας συμπλέκτης ολίσθησης ασφαλείας εξαρτώμενος από τη ροπή στρέψης. Μην καταπονείτε άσκοπα το συμπλέκτη ολίσθησης ασφαλείας. Η REMS Power-Press SE διαθέτει έναν ηλεκτρονικό μηχανισμό ασφαλείας, ο οποίος αποσυνδέει την κινητήρια μηχανή σε περίπτωση καταπόνησης. Η κινητήρια μηχανή μπορεί να συνεχίσει να χρησιμοποιείται κατά κανόνα, εκτός και εάν ο ηλεκτρονικός μηχανισμός ασφαλείας αποσυνδέει την κινητήρια μηχανή επανειλημμένα μετά την ολοκλήρωση του πρεσαρίσματος. Σε αυτήν την περίπτωση η κινητήρια μηχανή πρέπει να ελεγχθεί/επισκευασθεί από εξουσιοδοτημένο και συμβεβλημένο συνεργείο εξυπηρέτησης πελατών της REMS. Εάν η κινητήρια μηχανή πάντως αποσυνδέεται ήδη πριν από την ολοκλήρωση του πρεσαρίσματος, πρέπει να ελεγχθεί/επισκευασθεί άμεσα από εξουσιοδοτημένο και συμβεβλημένο συνεργείο εξυπηρέτησης πελατών της REMS.

Στην πρέσα REMS Power-Press και REMS Akku-Press η διαδικασία πρεσαρίσματος ολοκληρώνεται αυτόματα με ένα ακουστικό σήμα (κλικ).

Στην πρέσα REMS Mini-Press ACC, REMS Mini-Press 22V ACC, REMS Akku-Press ACC, REMS Power-Press ACC και REMS Power-Press XL ACC η διαδικασία πρεσαρίσματος ολοκληρώνεται αυτόματα με ένα ακουστικό σήμα (κλικ) και ενεργοποιείται αυτόματα επαναφορά (αναγκαστική λειτουργία).

ΕΙΔΟΠΟΙΗΣΗ

Μόνο με το απόλυτο κλείσιμο της τσιμπιδας πρεσαρίσματος, της Mini τσιμπιδας πρεσαρίσματος ή/και του δακτύλιου πρεσαρίσματος και/ή του τμήματος συμπίεσης έχει εκτελεστεί το πρεσάρισμα χωρίς λάθη. Κατά τις εργασίες πρέπει να ελέγχεται, μετά την ολοκλήρωση του πρεσαρίσματος, αν έχουν κλείσει εντελώς οι σιαγόνες πρεσαρίσματος (10), των δακτύλιων πρεσαρίσματος (20) ή των τμημάτων αυτών (21) στις μύτες τους (αρ. 1, και αρ. 15 έως 19 στο „Α“) αλλά και στην απέναντι πλευρά (αρ. 1, και αρ. 15 έως 19 στο „Β“). Εάν, κατά το κλείσιμο της λαβίδας συμπίεσης και/ή του τμήματος συμπίεσης, προκύπτει ορατό γρέζι στο περίβλημα συμπίεσης, η συμπίεση ενδέχεται να παρουσιάζει πρόβλημα ή διαρροή (βλ. 5. Βλάβες).

3.1.3. Ασφάλεια κατά την εργασία

Για την ασφάλεια κατά την εργασία οι κινητήριες μηχανές είναι εξοπλισμένες με ένα βηματικό διακόπτη ασφαλείας (8). Αυτός επιτρέπει ανά πάσα στιγμή, ειδικά σε περίπτωση κινδύνου, την άμεση απενεργοποίηση των κινητήριων μηχανισμών. Οι κινητήριοι μηχανισμοί μπορούν να επιστρέψουν στην αρχική θέση σε όλες τις θέσεις.

3.2. Αξονικές πρέσες (Εικ. 6, 9)

Προσοχή στη διαφορετική περιοχή εργασίας των αξονικών πρεσών. Ισχύουν κάθε φορά τα σχετικά έγγραφα πώλησης της REMS, βλ. επίσης www.rems.de → Downloads → Produktkataloge, -prospekte. Οι κεφαλές πρεσαρίσματος (14) πρέπει να τοποθετούνται στην κινητήρια μηχανή έτσι, ώστε το πρεσάρισμα να μπορεί να πραγματοποιηθεί σε μία διαδρομή. Σε ορισμένες περιπτώσεις κάτι τέτοιο δεν είναι εφικτό, οπότε πρέπει να προηγηθεί προκαταρκτικό πρεσάρισμα και στη συνέχεια να ολοκληρωθεί το πρεσάρισμα. Για το σκοπό αυτό, πριν τη δεύτερη διαδικασία πρεσαρίσματος, μία κεφαλή πρεσαρίσματος ή και οι δύο πρέπει να τοποθετηθούν συστραμμένες κατά 180°, ώστε να δημιουργηθεί μικρότερη απόσταση μεταξύ των δύο.

3.2.1. REMS Ax-Press 30 / Ax-Press 40 (Εικ. 6)

Τοποθετήστε στις κεφαλές πρεσαρίσματος (14) τα προσυναρμολογημένα χιτώνια σύνθλιψης. Κρατάτε την κινητήρια μηχανή από τη λαβή του περιβλήματος (6) και τη λαβή του διακόπτη (9), κρατήστε πατημένο το βηματικό διακόπτη ασφαλείας (8) μέχρι να εφαρμόσει το χιτώνιο σύνθλιψης στο περιλαίμιο του συνδετήρα χιτωνίου σύνθλιψης. REMS Ax-Press 30: Μόλις το πρεσάρισμα ολοκληρωθεί, η κινητήρια μηχανή γυρίζει αυτόματα στην επαναφορά (αναγκαστική λειτουργία). Τούτο επισημαίνεται με ακουστικό σήμα (τρίξιμο). REMS Ax-Press 40: Πατήστε το πλήκτρο επαναφοράς (13) μέχρι να επανέλθουν οι κεφαλές πρεσαρίσματος (14) εντελώς στην αρχική τους θέση.

Εάν, μετά το κλείσιμο των κεφαλών πρεσαρίσματος, δημιουργείται εμφανές κενό μεταξύ του συνδετήρα καλωδίων και του κολάρου του συνδέσμου των συνδετήρων καλωδίων, η συμπίεση ενδέχεται να μην είναι σωστή ή να παρουσιάζει διαρροή (βλ. 5. Βλάβες). Διαβάξτε και τηρείτε τις οδηγίες εγκατάστασης και συναρμολόγησης του κατασκευαστή/προμηθευτή του προς πρεσάρισμα συστήματος συνδετήρων καλωδίων.

⚠ ΠΡΟΣΟΧΗ

Προσοχή κίνδυνος τραυματισμού! Μην αγγίζετε την περιοχή των κινούμενων κεφαλών πρεσαρίσματος (14)!

3.2.2. REMS Ax-Press 25 ACC, REMS Ax-Press 25 L ACC (Εικ. 9)

Τοποθετήστε την προσυναρμολογημένη σύνδεση συνδετήρων καλωδίων στις κεφαλές πρεσαρίσματος (14). Στη REMS Ax-Press 25 L ACC η μικρότερη απόσταση των κεφαλών πρεσαρίσματος επιτυγχάνεται με μετατόπιση της εξωτερικής κεφαλής πρεσαρίσματος στη μεσαία θέση κεφαλής. Κρατήστε το μοτέρ κίνησης είτε με το ένα χέρι στη λαβή του διακόπτη (9) ή με τα δύο χέρια στη λαβή

του περιβλήματος (6) και στην λαβή του διακόπτη (9). Κρατήστε πιεσμένο το βηματικό διακόπτη ασφαλείας (8) τόσο μέχρι να εφαρμοστεί το χιτώνιο σύνθλιψης στο περιβλήμα του συνδετήρα του χιτωνίου σύνθλιψης. Το περίβλημα θα μεταλλάξει τότε αυτόματα στην αντεπιστροφή (αναγκαστική κίνηση).

Εάν, μετά το κλείσιμο των κεφαλών προσαρίσματος, δημιουργείται εμφανές κενό μεταξύ του συνδετήρα καλωδίων και του κολάρου του συνδέσμου των συνδετήρων καλωδίων, η συμπίεση ενδέχεται να μην είναι σωστή ή να παρουσιάζει διαρροή (βλ. 5. Βλάβες). Διαβάζετε και τηρείτε τις οδηγίες εγκατάστασης και συναρμολόγησης του κατασκευαστή/προμηθευτή του προς προσαρίσματος συστήματος συνδετήρων καλωδίων.

Στο σύστημα χιτωνίων σύνθλιψης IV απαιτούνται διαφορετικές κεφαλές προσαρίσματος για ένα μέγεθος σωλήνα. Διαβάζετε και τηρείτε τις οδηγίες εγκατάστασης και συναρμολόγησης του κατασκευαστή/προμηθευτή του προς προσαρίσματος συστήματος συνδετήρων καλωδίων.

⚠️ ΠΡΟΣΟΧΗ

Προσοχή κίνδυνος τραυματισμού! Μην αγγίζετε την περιοχή των κινούμενων κεφαλών προσαρίσματος (14)!

3.3. Εκτονωτής σωλήνων

3.3.1. *REMS Akku-Ex-Press Q&E ACC, REMS Power-Ex-Press Q&E ACC (Εικ. 7, 8)*
Διαβάζετε και τηρείτε τις οδηγίες εγκατάστασης και συναρμολόγησης του κατασκευαστή/προμηθευτή του χρησιμοποιούμενου συστήματος. Τοποθετήστε πάνω στο σωλήνα τους κατάλληλους δακτυλίους Q & E. Εισάγετε την κεφαλή εκτόνωσης στο σωλήνα και πιέστε την κεφαλή εκτόνωσης/την κινητήρια μηχανή πάνω στο σωλήνα. Ενεργοποιήστε την κινητήρια μηχανή (8). Αν η κεφαλή εκτόνωσης είναι ανοιχτή, η κινητήρια μηχανή επανέρχεται αυτόματα σε θέση επιστροφής και η κεφαλή εκτόνωσης κλείνει. Στην REMS Akku-Ex-Press Q & E ACC συνεχίστε να κρατάτε πατημένο το βηματικό διακόπτη ασφαλείας (8) και ωθήστε την κεφαλή εκτόνωσης/την κινητήρια μηχανή. Στρέψτε εδω ελαφρά το σωλήνα. Επαναλάβετε τη διαδικασία εκτόνωσης μέχρι να εισαχθούν οι σιαγόνες εκτόνωσης (17) εντελώς μέσα στο σωλήνα. Στην REMS Power-Ex-Press Q & E ACC πρέπει να αφήνετε ελεύθερο τον βηματικό διακόπτη ασφαλείας (8) μετά από κάθε λειτουργία εκτόνωσης, να περιμένετε μέχρι να επιστρέψει πίσω εξ ολοκλήρου η μύτη εκτόνωσης και μετά να ξαναπιέσετε τον βηματικό διακόπτη ασφαλείας (8). Επαναλάβετε την λειτουργία εκτόνωσης όσες φορές χρειάζεται μέχρι να μπουν οι σιαγόνες εκτόνωσης (17) ως το σημείο πρόσκρουσης μέσα στον σωλήνα.

3.3.2. *REMS Akku-Ex-Press P (Εικ. 10)*

Στα REMS Akku-Ex-Press P στρώστε τον συνδετήρα επάνω στο σωλήνα, περάστε μέχρι τέρμα την κεφαλή εκτόνωσης στο σωλήνα και πιέστε την κεφαλή εκτόνωσης/την κινητήρια μηχανή προς το σωλήνα. Ενεργοποιήστε την κινητήρια μηχανή (8). Κατά τη διαδικασία εκτόνωσης ο συνδετήρας καλωδίων θα πρέπει να διαθέτει επαρκή απόσταση από την κεφαλή εκτόνωσης, ειδικά οι σιαγόνες εκτόνωσης (17) μπορεί να παραμορφωθούν ή να σπάσουν. Κρατήστε πατημένο το βηματικό διακόπτη ασφαλείας (8) μέχρι να εκτονωθεί ο σωλήνας. Αυτό γίνεται αισθητό με ένα ακουστικό σήμα (τρίξιμο). Μετά από σύντομο διάστημα αναμονής και για τη σταθεροποίηση του εκτονωμένου σωλήνα πιέστε το πλήκτρο επαναφοράς (13) μέχρι ο άξονας εκτόνωσης (18) να επιστρέψει τέρμα πίσω. Εάν χρειάζεται επαναλάβετε την εκτόνωση αρκετές φορές. Παράλληλα περιστρέψτε ελαφρώς το σωλήνα. Διαβάζετε και τηρείτε τις οδηγίες εγκατάστασης και συναρμολόγησης του κατασκευαστή/προμηθευτή του χρησιμοποιούμενου συστήματος.

3.3.3. *REMS Akku-Ex-Press P ACC, REMS Akku-Ex-Press Cu ACC (Εικ. 10, 11)*

Περάστε το χιτώνιο σύνθλιψης REMS Akku-Ex-Press P ACC στο σωλήνα, εισάγετε την κεφαλή εκτόνωσης μέχρι στο σημείο πρόσκρουσης στο σωλήνα και πιέστε την κεφαλή εκτόνωσης/μοτέρ κίνησης κατά του σωλήνα. Θέστε σε λειτουργία το μοτέρ κίνησης (8). Βεβαιωθείτε ότι το χιτώνιο σύνθλιψης έχει αρκετή απόσταση προς την κεφαλή εκτόνωσης κατά την διαδικασία της εκτόνωσης, διαφορετικά μπορεί να στραβώσουν ή να σπάσουν οι σιαγόνες εκτόνωσης (17). Κρατήστε πατημένο το βηματικό διακόπτη ασφαλείας (8) μέχρι να εκτονωθεί ο σωλήνας. Αυτό θα φανεί κι από ένα ακουστικό σήμα (θα κάνει κρακ). Ενδεχομένως επαναλάβετε την εκτόνωση. Στρέψτε εδω ελαφρά το σωλήνα. Διαβάζετε και τηρείτε τις οδηγίες εγκατάστασης και συναρμολόγησης του κατασκευαστή/προμηθευτή του χρησιμοποιούμενου συστήματος.

Για την REMS Akku-Ex-Press Cu ACC εισάγετε την κεφαλή εκτόνωσης στο σωλήνα και πιέστε την κεφαλή εκτόνωσης/μοτέρ εκτόνωσης κατά του σωλήνα. Θέστε σε λειτουργία το μοτέρ κίνησης. Μόλις ανοίξει η κεφαλή εκτόνωσης, μεταλλάζει αυτόματα το μοτέρ κίνησης στην αντεπιστροφή και κλείνει πάλι η κεφαλή εκτόνωσης. Διαβάζετε και τηρείτε τις οδηγίες εγκατάστασης και συναρμολόγησης του κατασκευαστή/προμηθευτή του χρησιμοποιούμενου συστήματος.

3.4. Ηλεκτρονικός έλεγχος της κατάστασης φόρτισης με προστασία ολικής αποφόρτισης του συσσωρευτή

Όλες οι επαναφορτιζόμενες πρέσες διαθέτουν ηλεκτρονικό έλεγχο της κατάστασης φόρτισης με σχετική ένδειξη χάρη σε ένα πράσινο/κόκκινο LED (23). Το LED ανάβει πράσινο όταν η μπαταρία είναι πλήρως φορτισμένη ή αρκετά φορτισμένη. Το LED ανάβει κόκκινο όταν η μπαταρία χρειάζεται φόρτιση. Εάν αυτό συμβεί κατά τη διάρκεια ενός προσαρίσματος και η διαδικασία προσαρίσματος δεν ολοκληρωθεί, το προσαρίσματος πρέπει να ολοκληρωθεί με φορτισμένη μπαταρία Li-Ion. Εάν η κινητήρια μηχανή δεν χρησιμοποιηθεί, το LED σβήνει μετά από περ. 2 ώρες, ενώ ανάβει ξανά όταν η κινητήρια μηχανή ενεργοποιηθεί εκ νέου.

3.5. Βαθμιδωτή ένδειξη κατάστασης φόρτισης (26) των συσσωρευτών Li-Ion με 21,6 V

Η βαθμιδωτή ένδειξη κατάστασης φόρτισης δείχνει την κατάσταση φόρτισης του συσσωρευτή με 4 LED. Πιέζοντας το πλήκτρο με το σύμβολο μπαταρίας,

ανάβει για μερικά δευτερόλεπτα τουλάχιστον ένα LED. Όσα περισσότερα LED ανάβουν πράσινα, τόσο περισσότερο φορτισμένος είναι ο συσσωρευτής. Εάν ένα LED αναβοσβήνει κόκκινο, ο συσσωρευτής πρέπει να φορτιστεί.

4. Συντήρηση

⚠️ ΠΡΟΕΙΔΟΠΟΙΗΣΗ

Με την επιφύλαξη της κάτωθι προειδοποίησης, επιβάλλεται η παράδοση των κινητήριων μηχανών της REMS μαζί με όλα τα εργαλεία (π.χ. τοιμπίδες προσαρίσματος, τις Mini τοιμπίδες προσαρίσματος, τους δακτυλίους προσαρίσματος με ενδιάμεση τοιμπίδα, ενδιάμεση λαβίδα Mini, τις κεφαλές προσαρίσματος, τις κεφαλές εκτόνωσης) και πρόσθετο εξάρτημα (π.χ. μπαταρίες, ταχυφορτιστής) τουλάχιστον μία φορά ετησίως σε εξουσιοδοτημένο με σύμβαση συνεργείο της REMS προς έλεγχο και επαναληπτικό έλεγχο των ηλεκτρικών συσκευών κατά EN 62638:2010-08 (VDE 0702).

4.1. Επιθεώρηση/Συντήρηση

⚠️ ΠΡΟΕΙΔΟΠΟΙΗΣΗ

Πριν από εργασίες συντήρησης και επισκευής τραβήξτε το ρευματολήπτη ή αφαιρέστε τη μπαταρία! Αυτές οι εργασίες πρέπει να εκτελούνται μόνο από εξειδικευμένο προσωπικό.

Το σύστημα μετάδοσης κίνησης των κινητήριων μηχανών REMS Power-Press SE δεν χρειάζεται συντήρηση. Λειτουργεί με μόνιμο γρασάρισμα και επομένως δεν χρειάζεται λίπανση. REMS Power-Press SE, REMS Power-Press, REMS Power-Press ACC, REMS Power-Press XL ACC και REMS Power-Ex-Press Q & E ACC: Ο κινητήρας έχει καρβουνάκια (ψήκρες άνθρακα). Αυτά φθίνουν και πρέπει κατά καιρούς να ελέγχονται ή να αντικαθίστανται. Χρησιμοποιείτε αποκλειστικά γνήσια καρβουνάκια REMS. Η κινητήρια μηχανή REMS Power-Press SE διαθέτει συμπλέκτη ολίσθησης ασφαλείας. Ο συμπλέκτης αυτός φθίνει και γι' αυτό πρέπει ανά διαστήματα να ελέγχεται ή να αντικαθίσταται. Χρησιμοποιείτε μόνο αυθεντικό συμπλέκτη ολίσθησης ασφαλείας της REMS. Στις κινητήριες μηχανές που λειτουργούν με επαναφορτιζόμενες μπαταρίες φθίνονται οι ψήκρες άνθρακα (καρβουνάκια) των κινητήρων DC. Αυτές δεν μπορούν να αντικατασταθούν, θα πρέπει να αντικατασταθεί ο κινητήρας DC. Σε όλες τις ηλεκτροδραυλικές κινητήριες μηχανές φθίνονται οι δακτύλιοι στεγανοποίησης (δακτύλιοι O). Αυτοί πρέπει ανά διαστήματα να ελέγχονται ή να αντικαθίστανται. Σε περίπτωση μειωμένης δύναμης προσαρίσματος ή απώλειας λαδιού πρέπει να ελεγχθεί ή να επισκευαστεί η κινητήρια μηχανή από την REMS ή από ένα εξουσιοδοτημένο κέντρο εξυπηρέτησης πελατών της REMS.

ΕΙΔΟΠΟΙΗΣΗ

Τοιμπίδες προσαρίσματος, τοιμπίδες προσαρίσματος Mini, δακτύλιοι προσαρίσματος, ενδιάμεσες τοιμπίδες, κεφαλές προσαρίσματος και κεφαλές εκτόνωσης που έχουν βλάβες ή φθορές δεν μπορούν να επισκευαστούν.

4.2. Συντήρηση

⚠️ ΠΡΟΕΙΔΟΠΟΙΗΣΗ

Πριν από εργασίες συντήρησης τραβήξτε το ρευματολήπτη ή αφαιρέστε τη μπαταρία!

Λαβίδες συμπίεσης, λαβίδες συμπίεσης Mini, δακτύλιοι συμπίεσης, ενδιάμεσες λαβίδες, ενδιάμεση λαβίδα Mini, διατηρείτε καθαρές τις τοιμπίδες προσαρίσματος, τις κεφαλές προσαρίσματος και τις κεφαλές εκτόνωσης, και ειδικά τις υποδοχές τους. Καθαρίζετε τα πολύ βρώμικα μεταλλικά μέρη π.χ. με το καθαριστικό μηχανών REMS CleanM (Κωδ. πρ. 140119) και στη συνέχεια χρησιμοποιείτε προστασία κατά της σκουριάς.

Καθαρίζετε τα πλαστικά μέρη (π.χ. περιβλήμα, μπαταρίες) μόνο με το καθαριστικό μηχανών REMS CleanM (Κωδ. πρ. 140119) ή με ήπιο σαπούνι και νωπό πανί. Μη χρησιμοποιείτε απορρυπαντικά οικιακής χρήσης. Περιέχουν χημικές ουσίες που μπορεί να φθίνουν τα πλαστικά μέρη. Σε καμία περίπτωση μη χρησιμοποιείτε για τον καθαρισμό πλαστικών μερών βενζίνη, περιβινθελαιο (νέφτι), διαλυτικό ή παρόμοια προϊόντα.

Δεν επιτρέπεται η εισχώρηση υγρών στο εσωτερικό του ηλεκτρικού εργαλείου. Μην βυθίζετε ποτέ το ηλεκτρικό εργαλείο σε υγρά.

4.2.1. Λαβίδες συμπίεσης, λαβίδες συμπίεσης Mini, δακτύλιοι συμπίεσης, ενδιάμεσες λαβίδες, ενδιάμεση λαβίδα Mini

Ελέγχετε τακτικά την ελευθερία κινήσεων των λαβίδων συμπίεσης, των λαβίδων συμπίεσης Mini, των δακτυλίων συμπίεσης και των ενδιάμεσων λαβίδων, ενδιάμεση λαβίδα Mini. Εάν χρειαστεί, καθαρίζετε τις λαβίδες συμπίεσης, λαβίδες συμπίεσης Mini, τους δακτυλίους συμπίεσης και/ή τις ενδιάμεσες λαβίδες και λιπαίνετε με μηχανέλαιο τα μπουλόνια (12) των σιαγόνων συμπίεσης, των τμημάτων συμπίεσης και/ή των ενδιάμεσων σιαγόνων (Εικ. 1, 14–17), μην αποσυναρμολογείτε όμως τη λαβίδα συμπίεσης, λαβίδα συμπίεσης Mini, τους δακτυλίους συμπίεσης και/ή την ενδιάμεση λαβίδα, ενδιάμεση λαβίδα Mini! Απομακρύνετε τυχόν επικαθήσεις από το περιγράμμα συμπίεσης (11). Ελέγχετε τακτικά τη λειτουργικότητα όλων των λαβίδων συμπίεσης, των δακτυλίων συμπίεσης και των ενδιάμεσων λαβίδων, ενδιάμεση λαβίδα Mini με δοκιμαστική συμπίεση με τοποθετημένο προσαριστό σύνδεσμο. Μόνο με το απόλυτο κλείσιμο της τοιμπίδας προσαρίσματος, της Mini τοιμπίδας προσαρίσματος ή/και του δακτυλίου προσαρίσματος και/ή του τμήματος συμπίεσης έχει εκτελεστεί το προσαρίσματος χωρίς λάθη. Κατά τις εργασίες πρέπει να ελέγχεται, μετά την ολοκλήρωση του προσαρίσματος, αν έχουν κλείσει εντελώς οι σιαγόνες προσαρίσματος (10), των δακτυλίων προσαρίσματος (20) ή και των τμημάτων αυτών (21) στις μύτες τους (αρ. 1, και αρ. 15 έως 19 στο „Α“) αλλά και στην απέναντι πλευρά (αρ. 1, και αρ. 15 έως 19 στο „Β“). Εάν, κατά το κλείσιμο της λαβίδας συμπίεσης και/ή του τμήματος συμπίεσης, προκύπτει ορατό γρέζι στο περιβλήμα συμπίεσης, η συμπίεση ενδέχεται να παρουσιάζει πρόβλημα ή διαρροή (βλ. 5. Βλάβες).

Μην χρησιμοποιείτε λαβίδες συμπίεσης, λαβίδες συμπίεσης Mini, δακτυλίους συμπίεσης και ενδιάμεσες λαβίδες, ενδιάμεση λαβίδα Mini που έχουν υποστεί ζημιά ή φθορά. Σε περίπτωση αμφιβολίας, παραδώστε προς έλεγχο την κινητήρια μηχανή μαζί με όλες τις λαβίδες συμπίεσης, λαβίδες συμπίεσης Mini, τους δακτυλίους συμπίεσης και τις ενδιάμεσες λαβίδες, ενδιάμεση λαβίδα Mini σε εξουσιοδοτημένο και συμβεβλημένο συνεργείο εξυπηρέτησης πελατών της REMS.

4.2.2. Ακτινικές πρέσες

Διατηρείτε την υποδοχή τηςτσιμπίδας πρεσαρίσματος καθαρή. Καθαρίζετε τακτικά τους κυλίνδρους πρεσαρίσματος (5) και το μπουλόνι συγκράτησης τηςτσιμπίδας (2) και λιπαίνετε τα στη συνέχεια με μηχανέλαιο. Ελέγχετε τακτικά τη λειτουργικότητα της κινητήριας μηχανής, δημιουργώντας μία συμπίεση με τον πρεσαριστό σύνδεσμο, ο οποίος απαιτεί μέγιστη δύναμη πρεσαρίσματος. Όταν

η λαβίδα πρεσαρίσματος, η λαβίδα πρεσαρίσματος Mini, ο δακτύλιος πρεσαρίσματος, τα τμήματα πρεσαρίσματος κλείνουν εντελώς με αυτό το πρεσάρισμα (βλ. παραπάνω), διασφαλίζεται η λειτουργία της κινητήριας μηχανής.

4.2.3. Αξονική πρέσα

Διατηρείτε καθαρές τις κεφαλές πρεσαρίσματος (14) και τις καθοδηγητικές οπές στη διάταξη πρεσαρίσματος, αλλά και την ίδια τη διάταξη πρεσαρίσματος.

4.2.4. Εκτονωτής σωλήνων

Διατηρείτε καθαρές στις REMS Akku-Ex-Press Cu ACC, REMS Akku-Ex-Press P, REMS Akku-Ex-Press P ACC, REMS Akku-Ex-Press Q & E ACC, REMS Power-Ex-Press Q & E ACC την διάταξη εκτόνωσης (15), τις κεφαλές εκτόνωσης (16) και την μύτη εκτόνωσης (18). Περάστε περιοδικά ένα ελαφρό γρασάρισμα στη μύτη εκτόνωσης (18).

5. Βλάβες

Προς αποφυγή ζημιών στη συσκευή συμπίεσης και υπό συνθήκες εργασίας, όπως παραδείγματος χάριν απεικονίζονται στις Εικ. 12 έως 14, προσέχετε ώστε να μην εμφανίζεται τάνυση μεταξύ της λαβίδας συμπίεσης, λαβίδας συμπίεσης Mini, του δακτυλίου συμπίεσης, της ενδιάμεσης λαβίδας, ενδιάμεση λαβίδα Mini του ρακόρ σωλήνωσης και της κινητήριας μηχανής.

⚠ ΠΡΟΣΟΧΗ

Εάν η κινητήρια μηχανή έχει αποθηκευθεί για μεγάλο διάστημα, πρέπει πριν την εκ νέου θέση σε λειτουργία να ενεργοποιηθεί πρώτα η βαλβίδα υπερπίεσης, πιέζοντας το κουμπί επαναφοράς. Εάν είναι στερεωμένη σφιχτά ή κινείται σκληρά, δεν πρέπει να συμπίεστεί. Η κινητήρια μηχανή πρέπει να εξεταστεί από εξουσιοδοτημένο και συμβεβλημένο συνεργείο εξυπηρέτησης πελατών της REMS.

5.1. Βλάβη: Η κινητήρια μηχανή δε λειτουργεί.

Αιτία:

- Φθαρμένες ψήκτρες άνθρακα.
- Ελαττωματική γραμμή σύνδεσης (REMS Power-Press SE, REMS Power-Press, REMS Power-Press ACC, REMS Power-Press XL ACC, REMS Power-Ex-Press Q & E ACC).
- Άδεια ή ελαττωματική μπαταρία (επαναφορτιζόμενες κινητήριες μηχανές REMS).
- Ελαττωματική κινητήρια μηχανή.

Αντιμετώπιση:

- Οι ψήκτρες άνθρακα ή ο κινητήρας DC πρέπει να αντικατασταθούν από εξειδικευμένο προσωπικό ή από εξουσιοδοτημένο και συμβεβλημένο συνεργείο εξυπηρέτησης πελατών της REMS.
- Η γραμμή σύνδεσης πρέπει να αντικατασταθεί από εξειδικευμένο προσωπικό ή από εξουσιοδοτημένο και συμβεβλημένο συνεργείο εξυπηρέτησης πελατών της REMS.
- Φορτίστε τη μπαταρία με τον ταχυφορτιστή Li-Ion/Ni-Cd ή αντικαταστήστε τη.
- Η κινητήρια μηχανή πρέπει να ελεγχθεί/επισκευαστεί από εξουσιοδοτημένο και συμβεβλημένο συνεργείο εξυπηρέτησης πελατών της REMS.

5.2. Βλάβη: Η ακτινική πρέσα δεν ολοκληρώνει τη συμπίεση, η λαβίδα πρεσαρίσματος, η λαβίδα πρεσαρίσματος Mini, ο δακτύλιος πρεσαρίσματος, τμήμα συμπίεσης η ενδιάμεση λαβίδα δεν κλείνουν καλά.

Αιτία:

- Η κινητήρια μηχανή έχει υπερθερμανθεί.
- Φθαρμένες ψήκτρες άνθρακα (REMS Power-Press SE, REMS Power-Press, REMS Power-Press ACC, Power-Press XL ACC).
- Ελαττωματικός συμπλέκτης ολίσθησης (REMS Power-Press SE).
- Άδεια ή ελαττωματική μπαταρία (επαναφορτιζόμενες κινητήριες μηχανές REMS).
- Ελαττωματική κινητήρια μηχανή.
- Τοποθέτηση λάθος λαβίδας πρεσαρίσματος, λαβίδας πρεσαρίσματος Mini, δακτυλίου πρεσαρίσματος (περίγραμμα πρεσαρίσματος, μέγεθος), ή ενδιάμεσης λαβίδας, ενδιάμεση λαβίδα Mini.
- Λαβίδα πρεσαρίσματος, λαβίδα πρεσαρίσματος Mini, δακτύλιος πρεσαρίσματος, ενδιάμεση λαβίδα, ενδιάμεση λαβίδα Mini δύσκολα προσβάσιμα ή ελαττωματικά.

Αντιμετώπιση:

- Αφήστε την κινητήρια μηχανή να κρυώσει για περ. 10 λεπτά.
- Οι ψήκτρες άνθρακα ή ο κινητήρας DC πρέπει να αντικατασταθούν από εξειδικευμένο προσωπικό ή από εξουσιοδοτημένο και συμβεβλημένο συνεργείο εξυπηρέτησης πελατών της REMS.
- Ο συμπλέκτης ολίσθησης πρέπει να ελεγχθεί/επισκευαστεί από εξουσιοδοτημένο και συμβεβλημένο συνεργείο εξυπηρέτησης πελατών της REMS.
- Φορτίστε τη μπαταρία με τον ταχυφορτιστή Li-Ion/Ni-Cd ή αντικαταστήστε τη.
- Η κινητήρια μηχανή πρέπει να ελεγχθεί/επισκευαστεί από εξουσιοδοτημένο και συμβεβλημένο συνεργείο εξυπηρέτησης πελατών της REMS.
- Ελέγξτε την επιγραφή της λαβίδας πρεσαρίσματος, της λαβίδας πρεσαρίσματος Mini, του δακτυλίου πρεσαρίσματος, της ενδιάμεσης λαβίδας, ενδιάμεση λαβίδα Mini και εάν χρειάζεται αντικαταστήστε.
- Μη συνεχίζετε τη χρήση της λαβίδας πρεσαρίσματος, της λαβίδας πρεσαρίσματος Mini, του δακτυλίου πρεσαρίσματος, της ενδιάμεσης λαβίδας, ενδιάμεση λαβίδα Mini! Καθαρίστε τη λαβίδα πρεσαρίσματος, τη λαβίδα πρεσαρίσματος Mini, το δακτύλιο πρεσαρίσματος, την ενδιάμεση λαβίδα, ενδιάμεση λαβίδα Mini και αδώστε ελαφρώς με μηχανέλαιο ή αντικαταστήστε με καινούρια.

5.3. Βλάβη: Η REMS Power-Press SE κλείνει επανειλημμένα μετά την ολοκλήρωση του πρεσαρίσματος.

Αιτία:

- Ελαττωματική κινητήρια μηχανή.

Αντιμετώπιση:

- Η κινητήρια μηχανή πρέπει να ελεγχθεί/επισκευαστεί από εξουσιοδοτημένο και συμβεβλημένο συνεργείο εξυπηρέτησης πελατών της REMS.

5.4. Βλάβη: Κατά το κλείσιμο της λαβίδας πρεσαρίσματος, της λαβίδας πρεσαρίσματος Mini, του δακτυλίου πρεσαρίσματος, των τμημάτων πρεσαρίσματος δημιουργείται ορατό γρέζι στο περίβλημα πρεσαρίσματος.

Αιτία:

- Κατεστραμμένη ή φθαρμένη λαβίδα πρεσαρίσματος, λαβίδα πρεσαρίσματος Mini, δακτύλιος πρεσαρίσματος, τμήματα ή περίγραμμα πρεσαρίσματος.
- Τοποθέτηση λάθος λαβίδας πρεσαρίσματος, λαβίδας πρεσαρίσματος Mini, δακτυλίου πρεσαρίσματος (περίγραμμα πρεσαρίσματος, μέγεθος), ή ενδιάμεσης λαβίδας, ενδιάμεση λαβίδα Mini.
- Μη κατάλληλη συμφωνία του περιβλήματος πρεσαρίσματος, του σωλήνα και του περιβλήματος στήριξης.

Αντιμετώπιση:

- Αντικαταστήστε με καινούρια τη λαβίδα πρεσαρίσματος, τη λαβίδα πρεσαρίσματος Mini, το δακτύλιο πρεσαρίσματος.
- Ελέγξτε την επιγραφή της λαβίδας πρεσαρίσματος, της λαβίδας πρεσαρίσματος Mini, του δακτυλίου πρεσαρίσματος, της ενδιάμεσης λαβίδας, ενδιάμεση λαβίδα Mini και εάν χρειάζεται αντικαταστήστε.
- Ελέγξτε τη συμβατότητα του περιβλήματος πρεσαρίσματος, του σωλήνα και του περιβλήματος στήριξης. Τηρείτε τις οδηγίες εγκατάστασης και συναρμολόγησης του κατασκευαστή/προμηθευτή του προς πρεσάρισμα συστήματος πρεσαριστής προσαρμογής και εάν χρειαστεί επικοινωνήστε μαζί του.

5.5. Βλάβη: Οι σιαγόνες πρεσαρίσματος κλείνουν όταν η λαβίδα πρεσαρίσματος δεν καταπονείται, η λαβίδα πρεσαρίσματος Mini στο „Α“ και „Β“ (Εικ. 1) έχει μετατοπιστεί.

Αιτία:

- Η λαβίδα πρεσαρίσματος, η λαβίδα πρεσαρίσματος Mini έπεσε στο έδαφος, το ελατήριο συμπίεσης έχει παραμορφωθεί.

Αντιμετώπιση:

- Η λαβίδα πρεσαρίσματος, η λαβίδα πρεσαρίσματος Mini πρέπει να ελεγχθούν από εξουσιοδοτημένο και συμβεβλημένο συνεργείο εξυπηρέτησης πελατών της REMS.

5.5. Βλάβη: Οι σιαγόνες πρεσαρίσματος κλείνουν όταν η λαβίδα πρεσαρίσματος δεν καταπονείται, η λαβίδα πρεσαρίσματος Mini στο „Α“ και „Β“ (Εικ. 1) έχει μετατοπιστεί.

Αιτία:

- Η λαβίδα πρεσαρίσματος, η λαβίδα πρεσαρίσματος Mini έπεσε στο έδαφος, το ελατήριο συμπίεσης έχει παραμορφωθεί.

Αντιμετώπιση:

- Η λαβίδα πρεσαρίσματος, η λαβίδα πρεσαρίσματος Mini πρέπει να ελεγχθούν από εξουσιοδοτημένο και συμβεβλημένο συνεργείο εξυπηρέτησης πελατών της REMS.

5.6. Βλάβη: Στις αξονικές πρέσες ο σωλήνας πιέζεται μεταξύ του συνδετήρα καλωδίων και του κολάρου του συνδέσμου.

Αιτία:

- Πολύ μεγάλη εκτόνωση.
- Ο σωλήνας τοποθετήθηκε πολύ μακριά στο περιβλήμα στήριξης του συνδέσμου συνδετήρων καλωδίων.
- Χρησιμοποιήθηκε λάθος κεφαλή εκτόνωσης (σύστημα συνδετήρων καλωδίων, μέγεθος).
- Μη κατάλληλη συμφωνία του περιβλήματος πρεσαρίσματος, του σωλήνα και του περιβλήματος στήριξης.

Αντιμετώπιση:

- Ελέγξτε εάν χρησιμοποιήθηκε η σωστή κεφαλή εκτόνωσης. Ο σωλήνας εκτονώθηκε αρκετές φορές, τηρείτε τις οδηγίες εγκατάστασης και συναρμολόγησης του κατασκευαστή/προμηθευτή του προς πρεσαρίσματος συστήματος συνδετήρων καλωδίων.
- Ελέγξτε εάν χρησιμοποιήθηκε η σωστή κεφαλή εκτόνωσης. Ο σωλήνας εκτονώθηκε αρκετές φορές, τηρείτε τις οδηγίες εγκατάστασης και συναρμολόγησης του κατασκευαστή/προμηθευτή του προς πρεσαρίσματος συστήματος συνδετήρων καλωδίων.
- Αλλάξτε την κεφαλή εκτόνωσης.

5.7. Βλάβη: Στις αξονικές πρέσες, μετά το κλείσιμο των κεφαλών πρεσαρίσματος, παραμένει σαφές κενό μεταξύ του συνδετήρα καλωδίων και του κολάρου του συνδέσμου.

Αιτία:

- Ο σωλήνας μεταξύ του συνδετήρα καλωδίων και του κολάρου του συνδέσμου έχει πιεστεί, βλ. 5.5.
- Χρησιμοποιήθηκε λάθος κεφαλή πρεσαρίσματος (σύστημα συνδετήρων καλωδίων, μέγεθος).
- Άδεια ή ελαττωματική μπαταρία (επαναφορτιζόμενες κινητήριες μηχανές REMS).
- Ελαττωματική κινητήρια μηχανή.

Αντιμετώπιση:

- Ελέγξτε εάν χρησιμοποιήθηκε η σωστή κεφαλή εκτόνωσης. Ο σωλήνας εκτονώθηκε αρκετές φορές, τηρείτε τις οδηγίες εγκατάστασης και συναρμολόγησης του κατασκευαστή/προμηθευτή του προς πρεσαρίσματος συστήματος συνδετήρων καλωδίων.
- Αλλάξτε την κεφαλή πρεσαρίσματος.
- Φορτώστε τη μπαταρία με τον ταχυφορτιστή Li-Ion/Ni-Cd, αλλάξτε τη μπαταρία.
- Η κινητήρια μηχανή πρέπει να ελεγχθεί/επισκευαστεί από εξουσιοδοτημένο και συμβεβλημένο συνεργείο εξυπηρέτησης πελατών της REMS.

5.8. Βλάβη: Ο εκτονωτής δεν ολοκληρώνει την εκτόνωση, η κεφαλή εκτόνωσης δεν ανοίγει πλήρως.

Αιτία:

- Η κινητήρια μηχανή έχει υπερθερμανθεί (REMS Power-Ex-Press Q & E ACC).
- Φθαρμένες ψήκτρες άνθρακα (REMS Power-Ex-Press Q & E ACC).
- Άδεια ή ελαττωματική μπαταρία (επαναφορτιζόμενες κινητήριες μηχανές REMS).
- Ελαττωματική κινητήρια μηχανή.
- Χρησιμοποιήθηκε λάθος κεφαλή εκτόνωσης (σύστημα συνδετήρων καλωδίων, μέγεθος).
- Κεφαλή εκτόνωσης δύσκολα προσβάσιμη ή προβληματική.
- Λάθος ρύθμιση μηχανισμού εκτόνωσης (REMS Akku-Ex-Press Cu ACC).
- Πολύ μικρή απόσταση του συνδετήρα καλωδίων από την κεφαλή εκτόνωσης.

Αντιμετώπιση:

- Αφήστε την κινητήρια μηχανή να κρυώσει για περ. 10 λεπτά.
- Οι ψήκτρες άνθρακα ή ο κινητήρας DC πρέπει να αντικατασταθούν από εξειδικευμένο προσωπικό ή από εξουσιοδοτημένο και συμβεβλημένο συνεργείο εξυπηρέτησης πελατών της REMS.
- Φορτίστε τη μπαταρία με τον ταχυφορτιστή Li-Ion/Ni-Cd ή αντικαταστήστε τη.
- Η κινητήρια μηχανή πρέπει να ελεγχθεί/επισκευαστεί από εξουσιοδοτημένο και συμβεβλημένο συνεργείο εξυπηρέτησης πελατών της REMS.
- Αλλάξτε την κεφαλή εκτόνωσης.
- Μη συνεχίσετε να χρησιμοποιείτε την κεφαλή εκτόνωσης! Καθαρίστε την κεφαλή εκτόνωσης και λαδώστε τη ελαφρά με μηχανέλαιο ή αντικαταστήστε τη.
- Επαναρυθμίστε το μηχανισμό εκτόνωσης, βλ. 2.5.
- Μεγαλώστε την απόσταση μεταξύ συνδετήρα καλωδίων και κεφαλής εκτόνωσης.

6. Αποκομιδή

Οι κινητήριες μηχανές, οι μπαταρίες και οι ταχυφορτιστές δεν επιτρέπεται να απορρίπτονται στα οικιακά απορρίμματα μετά τη χρήση τους. Η αποκομιδή τους πρέπει να γίνει σύμφωνα με τις νομικές προδιαγραφές. Οι μπαταρίες λιθίου και οι συστοιχίες συσσωρευτών όλων των συστημάτων των μπαταριών επιτρέπεται να απορρίπτονται μόνο αποφορτισμένες, ενώ εάν δεν έχουν αποφορτιστεί πλήρως πρέπει να καλύπτονται όλες οι επαφές, π.χ. με μονωτική ταινία.

7. Εγγύηση κατασκευαστή

Η χρονική διάρκεια της εγγύησης ανέρχεται στους 12 μήνες 2 μήνες μετά την παράδοση του νέου προϊόντος στον πρώτο χρήστη. Το χρονικό σημείο της παράδοσης πρέπει να αποδεικνύεται με την αποστολή των γνήσιων εγγράφων αγοράς, τα οποία πρέπει να περιλαμβάνουν την ημερομηνία αγοράς και την ονομασία προϊόντος. Όλα τα λειτουργικά σφάλματα που παρουσιάζονται κατά τη χρονική διάρκεια της εγγύησης, και αποδεδειγμένα οφείλονται σε κατασκευαστικά σφάλματα ή σε σφάλματα υλικού, αποκαθίστανται δωρεάν. Με την αποκατάσταση των σφαλμάτων δεν παρατείνεται ούτε ανανεώνεται η χρονική διάρκεια της εγγύησης του προϊόντος. Οι ζημιές, που οφείλονται σε φυσική φθορά, στον μη ενδεδειγμένο χειρισμό ή παραβίαση της ενδεδειγμένης χρήσης, σε μη προσοχή των προδιαγραφών λειτουργίας, σε ακατάλληλα υλικά λειτουργίας, σε υπερβολική καταπόνηση, σε χρήση εκτός του σκοπού προορισμού, σε επεμβάσεις παντός είδους ή σε άλλους λόγους, για τους οποίους η εταιρία REMS δεν ευθύνεται, αποκλείονται από την εγγύηση.

Οι παροχές της εγγύησης επιτρέπεται να παρέχονται μόνο από τα προς τούτο εξουσιοδοτημένα συμβεβλημένα συνεργεία εξυπηρέτησης πελατών της εταιρίας REMS. Οι διαμαρτυρίες αναγνωρίζονται μόνο, όταν το προϊόν παραδοθεί χωρίς προηγούμενη επέμβαση, συναρμολογημένο σ' ένα εξουσιοδοτημένο συμβεβλημένο συνεργείο εξυπηρέτησης πελατών της εταιρίας REMS. Τα αντικαθι-

στούμενα προϊόντα και εξαρτήματα περιέρχονται στην κυριότητα της εταιρίας REMS.

Τα έξοδα αποστολής στο συνεργείο και επιστροφής βαρύνουν το χρήστη του προϊόντος.

Τα νομικά δικαιώματα του χρήστη, ιδιαίτερα οι απαιτήσεις του λόγω ελαττωμάτων απέναντι στον έμπορο, δεν περιορίζονται από την παρούσα εγγύηση. Η παρούσα Εγγύηση Κατασκευαστή ισχύει μόνο για νέα προϊόντα, που αγοράζονται και χρησιμοποιούνται στην Ευρωπαϊκή Ένωση, στη Νορβηγία ή στην Ελβετία.

Η παρούσα εγγύηση διέπεται από το γερμανικό δίκαιο αποκλείοντας τη συμφωνία των Ηνωμένων Εθνών περί συμβάσεων για την διεθνή αγορά προϊόντων(CISG).

8. Παράταση της εγγύησης του κατασκευαστή στα 5 χρόνια

Για τις κινητήριες μηχανές που περιγράφονται στις παρούσες οδηγίες χρήσης υπάρχει η δυνατότητα παράτασης του χρόνου εγγυήσεως της υπάρχουσας εγγύησης κατασκευαστή στα 5 χρόνια, εντός 30 ημερών από την παράδοση στον αρχικό χρήστη, κατόπιν καταχώρησης της κινητήριας μηχανής στη σελίδα www.rems.de/service. Αξιώσεις από την παράταση της εγγύησης κατασκευαστή μπορούν να ισχύσουν μόνο από εγγεγραμμένους αρχικούς χρήστες, υπό την προϋπόθεση ότι η πλακέτα χαρακτηριστικών δεν έχει αφαιρεθεί από την κινητήρια μηχανή, δεν έχει τροποποιηθεί και τα στοιχεία είναι ευανάγνωστα. Εκχώρηση των αξιώσεων αποκλείεται.

9. Κατάλογοι εξαρτημάτων

Βλ. για τους καταλόγους εξαρτημάτων www.rems.de → Downloads → Parts lists.

Orijinal kullanım kılavuzunun tercümesi

REMS pres pensleri, REMS Mini pres pensleri, REMS ara pensli pres halkaları, REMS pres kafaları ve REMS genişletme kafalarının çeşitli boru bağlantı sistemlerinde kullanımı için her defasında güncel olan REMS satış evrakları geçerlidir, ayrıca bkz. www.rems.de → Downloads → Ürün katalogları, prospektüleri. Sistem üreticisi tarafından boru bağlantı sistemlerinin komponentleri değiştirildiğinde veya yenileri piyasaya sürüldüğünde, bunların güncel kullanım durumuna ilişkin olarak REMS firmasından bilgi alınmalıdır (Faks +49 7151 17 07 - 110 veya E-posta: info@rems.de). Değişiklik yapma hakkı saklıdır. Hatalar için sorumluluk üstlenilmez.

Şek. 1–20

1	Pres pensi / Mini pres pensi	17	Genişletme yanağı
2	Pense sabitleme pimi	18	Genişletme tırnağı
3	Baskı elemanı / Düşme	19	Ara pens / Mini ara pens
4	Kilitleme pimi / Sürgü	20	Pres halkası
5	Baskı merdaneleri	21	Pres segmenti
6	Gövde Kabzası	22	Pres kontürü (pres halkası veya pres segmentleri)
7	Dönme yönü şalteri	23	Şarj kontrol göstergesi
8	Dokunma tipi emniyetli şalter	24	Kontra somun
9	Şalter kabzası	25	Akü
10	Pres ağzı	26	Kademeli şarj durumu göstergesi (REMS Mini-Press 22 V ACC)
11	Pres konturu (Pres pensi)	27	Döner kovan (REMS Power-Press XL ACC)
12	Pim		
13	Geri alma tuşu		
14	Pres başlıkları		
15	Genişletme tertibatı		
16	Genişletme başlığı		

Elektrikli aletler için geçerli genel güvenlik uyarıları

⚠ UYARI

Bu elektrikli aletin donatılmış olduğu tüm güvenlik uyarılarını, talimatları, resimleri ve teknik bilgileri okuyun. Aşağıdaki talimatlara uyulmaması elektrik çarpması, yangın ve/veya ağır yaralanmalara yol açabilir.

Tüm güvenlik uyarılarını ve talimatları ileri için saklayın.

Güvenlik uyarılarında kullanılan "elektrikli cihaz" kavramı, kabloyla çalışan elektrikli aletleri (elektrik kablolu) ve aküyle çalışan elektrikli aletleri (elektrik kablosuz) kapsar.

1) Çalışma yerinde güvenlik

- Çalışma yerinizin temiz ve iyi aydınlatılmış olmasını sağlayın.** Düzensizlik ve aydınlatılmayan çalışma yerleri kazalara yol açabilir.
- Elektrikli aletle çalışırken sıvı, gaz veya tozların bulunduğu patlama tehlikesi olan ortamlarda çalışmayın.** Elektrikli aletler, toz veya buharları ateşleyebilen kıvılcımlar üretirler.
- Elektrikli aleti kullandığınız süre boyunca çocukları ve diğer kişileri uzak tutun.** Dikkatiniz dağıldığında cihaz üzerindeki kontrolünüzü kaybedebilirsiniz.

2) Elektrikli güvenliği

- Elektrikli aletin bağlantı fişi prize uymalıdır.** Fiş hiçbir şekilde değiştirilmemelidir. Adaptörlü fişleri topraklamalı elektrikli aletlerle birlikte kullanmayın. Değiştirilmeyen fişler ve uygun prizler elektrik çarpması riskini azaltır.
- Boru, kalorifer, fırın veya buzdolabı gibi topraklanmış yüzeylerle bedensel temaslardan kaçının.** Bedeniniz topraklandığında elektrik çarpması riski artar.
- Elektrikli aletleri yağmur veya nemden uzak tutun.** Elektrikli aletin içine su girmesi elektrik çarpması riskini artırır.
- Bağlantı kablosunu elektrikli aleti taşımak, asmak veya fişi prizden çekmek gibi amaç dışı işlemler için kullanmayın.** Bağlantı kablosunu ısı, yağ, keskin kenarlar veya hareketli alet aksamlarından uzak tutun. Hasarlı veya dolanmış kablolar elektrik çarpması riskini artırır.
- Elektrikli aletle açık alanda çalışacaksanız, dış alanlarda kullanım için de uygun olan uzatma kabloları kullanın.** Dış alanlarda kullanıma uygun bir uzatma kablosunun kullanılması elektrik çarpması riskini azaltır.
- Elektrikli aletin nemli bir ortamda kullanılması kaçınılmazsa, hatalı akım koruyucu şalteri kullanın.** Hatalı akım koruyucu şalterinin kullanılması elektrik çarpması riskini azaltır.

3) Kişilerin güvenliği

- Dikkatli olun, itinayla çalışın ve elektrikli aleti kullanarak işe başlarken sakın olun.** Yorgun olduğunuz veya uyuşturucu, alkol veya ilaçların etkisi altında olduğunuz zamanlar elektrikli aletler kullanmayın. Elektrikli aletin kullanımı esnasında bir anlık dikkatsizlik ciddi yaralanmalara yol açabilir.
- Kişisel koruyucu ekipmanınızı kullanın ve daima bir koruyucu gözlük takın.** Elektrikli aletin türü ve kullanımına göre takılacak toz maskesi, kaymaz iş ayakkabıları, kask veya kulaklık gibi kişisel koruyucu ekipman yaralanma riskini azaltır.
- Aletin istenmeden çalıştırılmasını önleyin.** Elektrik kablosunu prize takarken ve/veya aküyü yerleştirirken, elektrikli aleti alırken veya taşırken elektrikli aletin kapalı olduğundan emin olun. Elektrikli aleti taşırken parmağınızın şalter üzerinde olması veya aleti açık konumdayken elektriğe bağlamanız kazalara yol açabilir.
- Elektrikli aleti çalıştırmadan önce ayar takımlarını veya anahtarları çıkarın.** Rotatif bir alet aksamında kalan takım veya anahtar yaralanmalara yol açabilir.
- Normal olmayan duruşlardan kaçının.** Her zaman için yere sağlam basın ve dengenizi sağlayın. Böylelikle elektrikli aleti beklenmedik durumlar karşısında daha iyi kontrol edebilirsiniz.
- Uygun kıyafetler giyinin.** Bol kıyafetler giymeyin veya takılar takmayın.

Şaclarınızı, kıyafetinizi ve eldivenlerinizi hareketli parçalardan uzak tutun. Bol kıyafetler, takılar veya uzun saçlar hareketli parçalara takılabilir.

- Toz emme veya toplama düzeneğinin takılması mümkün olduğu hallerde, bu düzeneğin takılı olduklarından ve doğru şekilde kullanıldıklarından emin olun.** Toz emme düzeneğinin kullanılması, tozdan kaynaklanan tehlikeleri azaltabilir.
- Dikkati hiçbir zaman elden bırakmayın ve çok kez kullanmış olmanız nedeniyle elektrikli aleti iyi tanısanız da, elektrikli aletlere yönelik güvenlik kurallarını çiğnemeyiniz.** Dikkatsiz bir davranış saniyeler içinde ağır yaralanmalara sebep olabilir.

4) Elektrikli aletin kullanımı ve davranışlar

- Elektrikli aleti aşırı zorlanmalara maruz bırakmayın.** Yapacağınız işe uygun olan elektrikli aleti kullanın. Uygun elektrikli aletle belirtilen performans aralığında hem daha iyi hem de daha güvenli çalışırsınız.
- Şalteri bozuk olan elektrikli aletleri kullanmayın.** Açılıp kapatılması artık mümkün olmayan bir elektrikli alet tehlikelidir ve onarılması gerekir.
- Aleti ayarlamadan, aksesuarlarını değiştirmeden veya aleti bir yere koymadan önce fişi prizden çekin ve/veya aküyü çıkarın.** Bu güvenlik önlemi sayesinde elektrikli aletin istenmeden çalışmasını önlemiş olursunuz.
- Kullanılmayan elektrikli aletleri çocukların ulaşamayacakları yerlerde muhafaza edin.** Elektrikli aleti tanımayan veya bu talimatları okumamış olan kişilerin aleti kullanmalarına izin vermeyin. Elektrikli aletler, tecrübesiz kişiler tarafından kullanıldıklarında tehlikelidir.
- Elektrikli aletin bakımını itinayla yapın.** Hareketli alet parçalarının kusursuz çalıştığından ve sıkışmadıklarından, parçaların kırılmış veya elektrikli aletin fonksiyonunu olumsuz etkileyecek şekilde hasarlı olmadıklarından emin olun ve bu hususları kontrol edin. Elektrikli aleti kullanmadan önce hasarlı parçaların kalifiye uzman personel tarafından onarılmasını sağlayın. Çoğu kazalar elektrikli aletlerin bakımlarının yetersiz yapılmasından kaynaklanmaktadır.
- Kesici aletleri keskin ve temiz tutun.** Bakımı itinayla yapılmış olan keskin kenarlı kesici aletler, çalışma esnasında daha az sıkışır ve kullanımı daha kolaydır.
- Elektrikli aleti, aksesuarları, takım ve aletleri vs. bu talimatlar doğrultusunda kullanın.** Bu bağlamda çalışma şartlarını ve yapılacak işi de dikkate alın. Elektrikli aletlerin öngörülen uygulamalardan farklı alanlarda kullanılmaları tehlikeli durumlara yol açabilir.
- Kulplar ve tutma yerlerini kuru ve temiz tutun, ayrıca yağ ve gresten arındırın.** Kaygan kulplar ve tutma yerleri elektrikli aletin beklenmedik durumlarda güvenli kullanımını ve kontrolünü engeller.

5) Akülü aletin kullanımı ve davranışlar

- Akülleri sadece üretici tarafından önerilen şarj aletleriyle şarj edin.** Belirli bir akü türü için tasarlanmış olan şarj aleti, başka akülerle birlikte kullanıldığında yangın tehlikesi söz konusudur.
- Elektrikli aletlerde sadece öngörülen akülleri kullanın.** Başka akülerin kullanılması yaralanmalara ve yangın tehlikesine yol açabilir.
- Kullanılmayan akülleri kâğıt kısıkaçlarından, madeni paralardan, anahtarlardan, çivilerden, vidalardan ve kontakların köprülenmesine sebep olabilecek diğer küçük metal cisimlerden uzak tutun.** Akü kontakları arasında meydana gelebilecek kısa devre, yanmalara veya yangına yol açabilir.
- Yanlış kullanım halinde aküden sıvı dışarı sızabilir.** Sıvıyla temastan kaçının. Yanlışlıkla temas halinde söz konusu yeri bol suyla yıkayın. Sıvı gözle temas ettiğinde ayrıca bir doktora başvuracak şekilde tedavi alın. Sızan akü sıvısı ciltte tahrişlere veya yanmalara neden olabilir.
- Hasarlı veya modifiye edilmiş akülleri kullanmayın.** Hasarlı veya modifiye edilmiş aküler beklenmedik tutum sergileyebilir ve yangın, patlama veya yaralanma tehlikesine yol açabilirler.
- Aküyü ateş ya da aşırı yüksek sıcaklıklara maruz bırakmayın.** Ateş veya 130 °C (265 °F) üzeri sıcaklıklar patlamaya yol açabilir.
- Şarj işlemine ilişkin talimatlara uyun ve aküyü ya da akülü aleti hiçbir zaman kullanılmı kılavuzunda belirtilen sıcaklık aralığının dışında şarj etmeyin.** Yanlış şarj veya izin verilen sıcaklık aralığının dışında şarj edilmesi aküyü tahrip edebilir ve yangın tehlikesini artırabilir.

6) Servis

- Elektrikli aletinizi orijinal yedek parçalar kullanılmak suretiyle sadece kalifiye uzman personele tamir ettirin.** Böylelikle aletin güvenliği korunmuş olur.
- Hiçbir zaman hasarlı akülerin bakımını yapmayın.** Akülerin her türlü bakımı sadece üretici ya da yetkili müşteri hizmetleri tarafından yapılmalıdır.

Presler için güvenlik uyarıları

⚠ UYARI

Bu elektrikli aletin donatılmış olduğu tüm güvenlik uyarılarını, talimatları, resimleri ve teknik bilgileri okuyun. Aşağıdaki talimatlara uyulmaması elektrik çarpması, yangın ve/veya ağır yaralanmalara yol açabilir.

Tüm güvenlik uyarılarını ve talimatları ileri için saklayın.

- Çalışma sırasında elektrikli aleti gövde kulpundan (6) ve şalter kulpundan (9) tutun ve yere sağlam basın.** Elektrikli alet yüksek pres kuvveti oluşturur. Alet iki elle daha güvenli yönlendirilir. Bu nedenle çok dikkatli olun. Elektrikli aleti kullandığınız süre boyunca çocukları ve diğer kişileri uzak tutun.
- Pres alanında/ genişletme alanında hareketli parçalara dokunmayın.** Parmak ya da elin sıkışması sonucunda yaralanma tehlikesi söz konusudur.
- Radyal presleri pens sabitleme pimi (2) kilitli değilken kesinlikle kullanmayın.** Kırılma tehlikesi vardır ve uçan parçalar ciddi yaralanmalara yol açabilir.
- Pres pensli, Mini pres pensli, ara pensli pres halkalı radyal presleri daima**

boru eksenine dik açıyla pres fittingine yerleştirin. Radyal pres boru eksenine eğri açıyla yaklaştırıldığında, yüksek tahrik gücü nedeniyle kendisini boru eksenine dik açıyla konuma getirir. Bu sırada eller veya başka vücut aksamaları sıkışabilir ve/veya kırılma tehlikesi vardır ve uçuşan parçalar ciddi yaralanmalara yol açabilir.

- **Radyal presi sadece pres pensli, Mini pres pensli, ara pensli pres halkası takılıken kullanın.** Pres işlemini sadece pres fitting bağlantısı oluşturmak için kullanın. Pres fittinginin kontra pres baskısı olmadan makineye, pres pensine, Mini pres pensine ve pres halkasına ve ara pense gereksiz yere aşırı yük biner.
- **Yabancı marka pres penslerini, ara pensli pres halkalarını (pres çeneleri, ara çeneli pres burçlarını) kullanmadan önce bunların REMS radyal preslere uygun olup olmadıklarını kontrol edin.** Yabancı marka pres pensleri ve ara pensli pres halkaları, gerekli 32 kN itme kuvveti için uygun olmaları, mekanik olarak REMS makinesine uymaları, usulüne uygun kilitlenebilmeleri, kullanım ömrü sonunda ya da aşırı yük halinde tehlike yaratmadan kırılmaları (örneğin pres çenelerinin uçuşan parçaları nedeniyle tehlike yaşanmadan) şartıyla REMS Power-Press SE, REMS Power-Press, REMS Power-Press ACC, REMS Akku-Press ve REMS Akku-Press ACC ile birlikte kullanılabilir. Sadece yorulma kırılmasına karşı $\geq 1,4$ güvenlik faktörüne sahip, dolayısıyla gerekli 32 kN itme kuvveti ile maksimum 45 kN itme kuvvetine kadar dayanıklı olan pres pensleri ve ara pensli pres halkalarının kullanılması önerilir. Bunun yanı sıra, pres pensleri ve ara pensli pres halkalarının üreticisinin/satıcısının kullanım kılavuzu ve güvenlik uyarıları ile preslenecek pres fitting sistemi üreticisinin/satıcısının takma ve montaj kılavuzunu ve orada olası belirtilen kullanım kısıtlamalarını da dikkate alın. Dikkate alınmaması halinde kırılma tehlikesi vardır ve uçuşan parçalar ciddi yaralanmalara yol açabilir.
- **Yabancı marka pres pensleri, ara pensli pres halkaları (pres çeneleri, pres çeneli pres burçları) REMS firması tarafından REMS Power-Press E için onaylı değildir.**
- **Aksiyal presi sadece pres kafaları tamamen takılıken kullanın.** Dikkate alınmaması halinde kırılma tehlikesi vardır ve uçuşan parçalar ciddi yaralanmalara yol açabilir.
- **Power-Press XL ACC'nin döner kovanını (27) kullanılan pres pensli/ara pense uygun şekilde konumlandırın, bkz. 2.2. Yaralanma tehlikesi vardır.**
- **Genişletme kafalarının daima sonuna kadar genişletme düzeneğine takılı olmalarına dikkat edin.** Dikkate alınmaması halinde kırılma tehlikesi vardır ve uçuşan parçalar ciddi yaralanmalara yol açabilir.
- **Sadece hasarsız olan pres pensleri, Mini pres pensleri, pres halkaları, ara pensler, pres kafaları ve genişletme kafalarını kullanın.** Hasarlı olan pres pensleri, Mini pres pensleri, pres halkaları, ara pensler, pres kafaları ve genişletme kafaları sıkışabilir ya da kırılabilir ve/veya pres fitting bağlantısı hatalı olur. Hasarlı pres pensleri, Mini pres pensleri, pres halkaları, ara pensler, pres kafaları ve genişletme kafalarının onarılmaları mümkün değildir. Dikkate alınmaması halinde kırılma tehlikesi vardır ve uçuşan parçalar ciddi yaralanmalara yol açabilir.
- **Pres penslerini, Mini pres penslerini, pres halkalarını, ara pensleri, pres kafalarını ve genişletme kafalarını takmadan/çıkarmadan önce elektrik fişini çekin ya da aküyü çıkarın.** Yaralanma tehlikesi vardır.
- **Elektrikli alet için periyodik bakım talimatları ile pres pensleri, Mini pres pensleri, pres halkaları, ara pensler, pres kafaları ve genişletme kafaları için periyodik bakım uyarılarını dikkate alın.** Bakım talimatlarının dikkate alınması sonucunda elektrikli aletin, pres pensin, Mini pres pensin, pres halkaların, ara penslerin, pres kafaların ve genişletme kafasının kullanım süresi olumlu yönde iyileştirilir.
- **Elektrikli aletin bağlantı ve uzatma kablolarını düzenli olarak hasara karşı kontrol edin.** Hasar halinde bunların kalifiye uzman personel ya da yetkili REMS müşteri hizmetleri servis departmanı tarafından değiştirilmelerini sağlayın.
- **Elektrikli aleti sadece iş konusunda eğitilmiş olan kişilere teslim edin.** Elektrikli alet gençler tarafından ancak 16 yaşından büyük olmaları, aleti kullanmalarının mesleki eğitimleri için gerekli olması ve uzman bir kişinin denetimi altında bulunmaları şartıyla kullanılabilir.
- **Fiziksel, duyuşsal veya zihinsel özürü olan veya tecrübe ve bilgi yetersizliği nedeniyle elektrikli aleti güvenli şekilde kullanamayacak kişilerin ve çocukların bu elektrikli aleti gözetimsiz ya da sorumlu bir kişinin talimatı olmadan kullanmaları yasaktır.** Aksi takdirde hatalı kullanım ve yaralanma tehlikesi söz konusudur.
- **Sadece onaylı, uygun şekilde işaretlenmiş ve yeterli kablo çapına sahip olan uzatma kablolarını kullanın.** 10 m uzunluğa kadar 1,5 mm² çapında, 10–30 m uzunluğa kadar 2,5 mm² çapında uzatma kabloları kullanın.

Aküler için güvenlik uyarıları

UYARI

Bu elektrikli aletin donatılmış olduğu tüm güvenlik uyarılarını, talimatları, resimleri ve teknik bilgileri okuyun. Aşağıdaki talimatlara uyulmaması elektrik çarpması, yangın ve/veya ağır yaralanmalara yol açabilir.

Tüm güvenlik uyarılarını ve talimatları ilerisi için saklayın.

- **Aküyü sadece REMS elektrikli aletlerinde kullanın.** Akü ancak bu şekilde tehlikeli aşırı yüke karşı korunmuş olur.
- **Sadece güç etiketinde belirtilen gerilime sahip orijinal REMS aküleri kullanın.** Başka akülerin kullanımı, patlayan aküler nedeniyle yaralanmalara ve yangın tehlikesine yol açabilir.
- **Aküleri ve hızlı şarj aletlerini sadece belirtilen çalışma sıcaklık aralığında kullanın.**
- **REMS aküleri sadece REMS hızlı şarj aletinde şarj edin.** Uygun olmayan şarj aletlerinde yangın tehlikesi söz konusudur.
- **Akünün tam performansını korumak için aküyü ilk kullanım öncesi REMS hızlı şarj aletinde tam dolana kadar şarj edin.** Aküler kısmen şarjlı teslim edilir.
- **Aküyü düzgünce ve kaba kuvvet kullanmadan akü yuvasına sürün.** Akü kontaklarının eğilmeleri ve akünün zarar görmesi tehlikesi vardır.

- **Aküleri ısı, güneş ışınları, ateş, nem ve sıvılara karşı koruyun.** Patlama ve yangın tehlikesi söz konusudur.
- **Aküleri patlama tehlikesi olan yerlerde ve örneğin yanabilir gaz, solvent, toz, buhar ve sıvıların yakınlarında kullanmayın.** Patlama ve yangın tehlikesi söz konusudur.
- **Aküleri açmayın ve aküde yapısal herhangi bir değişiklik yapmayın.** Kısa devre nedeniyle patlama ve yangın tehlikesi vardır.
- **Gövdesi ya da kontakları hasar görmüş aküleri kullanmayın.** Hasar ve akünün kurallara aykırı kullanımı halinde buhar dışarı sızabilir. Buharlar solunum organlarını tahriş edebilir. Temiz hava girmesini sağlayın ve şikâyetler belirdiğinde bir doktora gidin.
- **Hatalı kullanım halinde aküden sıvı dışarı sızabilir.** Sıvıya dokunmayın. Sızan akü sıvısı ciltte tahrişlere veya yanmalara neden olabilir. Temas halinde söz konusu yeri derhal suyla yıkayın. Sıvı gözlemlere girdiğinde ayrıca bir doktora başvurun.
- **Akü ve hızlı şarj aleti üzerinde bulunan güvenlik duyurularını dikkate alın.**
- **Kullanılmayan aküleri kâğıt kısıkaçlarından, madeni paralardan, anahtarlardan, çivilerden, vidalardan ve kontakların köprülenmesine sebep olacak diğer küçük metal cisimlerden uzak tutun.** Kısa devre nedeniyle patlama ve yangın tehlikesi vardır.
- **Elektrikli alet uzun süre kullanılmadan saklandığında/depolandığında aküyü çıkarın.** Akünün kontaklarını örneğin bir başlıkla kısa devreye karşı koruyun. Böylece akülerden dışarı sıvı sızması riski azalır.
- **Hasarlı aküleri normal ev atığı olarak imha etmeyin.** Hasarlı aküleri yetkili REMS müşteri hizmetleri servis departmanına ya da ruhsatlı bir imha şirketine teslim edin. Ulusal düzenlemeleri dikkate alın. Ayrıca bkz. Bölüm 6. İmha.
- **Aküleri çocukların ulaşamayacakları yerlerde muhafaza edin.** Aküler yutulmaları halinde hayati tehlike teşkil edebilir. Derhal tıbbi yardım alın.
- **Sızan akülerle temas etmekten kaçının.** Dışarı sızan sıvı ciltte tahrişlere veya yanmalara neden olabilir. Temas halinde söz konusu yeri derhal suyla yıkayın. Sıvı gözlemlere girdiğinde ayrıca bir doktora başvurun.
- **Boşalan aküleri elektrikli aletten çıkarın.** Böylece akülerden dışarı sıvı sızması riski azalır.
- **Piller kesinlikle şarj etmeyin, parçalarına ayırmayın, ateşe atmayın ve kısa devre yapmayın.** Piller yangına sebep olabilir ve patlayabilir. Yaralanma tehlikesi vardır.

Sembollerin anlamı

UYARI

Dikkate alınmadığında ölüm veya ağır yaralanmalara (kalıcı) yol açabilecek orta risk derecesinde tehlikelere işaret eder.

DIKKAT

Dikkate alınmadığında orta derecede yaralanmalara (geçici) yol açabilecek düşük risk derecesinde tehlikelere işaret eder.

DUYURU

Maddi hasar, güvenli duyurusu değildir! Yaralanma tehlikesi yoktur.



Çalıştırmadan önce kullanım kılavuzunu okuyun



Koruyucu gözlük kullanın



Koruyucu kulaklık kullanın



Elektrikli alet koruma sınıfı II'ye tabidir



Çevreyi koruma kriterlerine uygun imha



CE Uygunluk belgesi

1. Teknik Veriler

Tasarım amacına uygun kullanım

UYARI

REMS radyal presleri, geçerli tüm pres fitting sistemlerinin presli bağlantılarını sağlamak için tasarlanmıştır.

REMS ayırma çeneleri 4.8 (400 N/mm²) sağlamlık sınıfına kadar dişli çubukları kesmek için tasarlanmıştır.

REMS kablo makası ≤ 300 mm² ($\varnothing 30$ mm) ebatında elektrik kablolarını kesmek için tasarlanmıştır.

REMS aksiyal presleri presleme bilezikli bağlantıların sağlanması için tasarlanmıştır. REMS boru genişletme aleti boruların genişletilmesi ve kalibre edilmesi için tasarlanmıştır.

REMS aküleri, REMS akülü makinelerinin ve REMS akülü LED lambanın enerji beslemesini sağlamak için tasarlanmıştır. Akülerin gerilimini dikkate alın.

Hızlı şarj aletleri REMS akülerini şarj etmek için tasarlanmıştır.

Tüm diğer kullanımlar tasarım amacına aykırı ve dolayısıyla yasaktır.

1.1. Teslimat kapsamı

Elektrikli radyal presler/boru genişletme aletleri: Makine, kullanım kılavuzu, çelik kutu. Akülü presler/boru genişletme aletleri: Makine, Li-Ion akü, hızlı şarj aleti, kullanım kılavuzu, çelik kutu.

1.2. Ürün No

REMS Power-Press SE Ana Cihaz	572101
REMS Power-Press Ana Cihaz	577001
REMS Power-Press ACC Ana Cihaz	577000

REMS Power-Press XL ACC	579000
REMS Mini-Press ACC Ana Cihaz Li-Ion	578001
REMS Mini-Press 22 V ACC Ana Cihaz Li-Ion	578002
REMS Akku-Press Ana Cihaz Li-Ion	571003
REMS Akku-Press ACC Ana Cihaz Li-Ion	571004
REMS Ax-Press 25 ACC Ana Cihaz Li-Ion	573003
REMS Ax-Press 25 L ACC Ana Cihaz Li-Ion	573004
REMS Ax-Press 30 Ana Cihaz Li-Ion	573008
REMS Ax-Press 40 Ana Cihaz Li-Ion	573006
REMS Akku-Ex-Press Cu ACC Ana Cihaz Li-Ion	575006
REMS Akku-Ex-Press P Ana Cihaz Li-Ion	575009
REMS Akku-Ex-Press P ACC Ana Cihaz Li-Ion	575008
REMS Akku-Ex-Press Q & E ACC Ana Cihaz Li-Ion	575005
REMS Power-Ex-Press Q & E ACC Ana Cihaz	575007
Genişletme tertibatı 6–40 mm, ½–1½"	575100
Genişletme tertibatı 54–63 mm, 2"	575101
REMS Akü Li-Ion 14,4 V, 1,5 Ah	571545
REMS Akü Li-Ion 14,4 V, 3,0 Ah	571555
REMS Akü Li-Ion 21,6 V, 1,5 Ah	571570
REMS Akü Li-Ion 21,6 V, 2,5 Ah	571571
Hızlı şarj cihazı Li-Ion/Ni-Cd 230 V	571560
Hızlı şarj cihazı Li-Ion 230 V	571575
Güç kaynağı Li-Ion 230 V, 14,4 V'luk akü yerine	571565
Metal sandık REMS Power-Press SE	570280
Metal sandık REMS Power-Press	570280
Metal sandık REMS Power-Press ACC	570280
Taşıma kutusu XL REMS Power-Press XL ACC	579240
Metal sandık REMS Mini-Press ACC/Mini-Press 22 V ACC	578290
Metal sandık REMS Akku-Press/REMS Akku-Press ACC	571290
Metal sandık REMS Ax-Press 30 / Ax-Press 40	573282
Metal sandık REMS Akku-Ex-Press Q & E ACC	578290
Metal sandık REMS Ax-Press 25 ACC/Ax-Press 25 L ACC	578290
Metal sandık REMS Akku-Ex-Press Cu ACC	578290
Metal sandık REMS Akku-Ex-Press P/Akku-Ex-Press P ACC	578290
Metal sandık Combi Set REMS Ax-Press 25 ACC ve Akku-Ex-Press P ACC	573284
REMS CleanM	140119

1.3. Çalışma Alanı

REMS Mini-Press ACC/Mini-Press 22 V ACC Çelik borulara, paslanmaz çelik borulara, bakır borulara, plastik borulara ve bağlantılı borulara tüm pres fitting sistemlerinin presli bağlantısının sağlanması için radyal presler

Ø 10–40 mm
Ø ¾–1¼"

Çelik boru, paslanmaz çelik boru, bakır boru, plastik boru ve bağlantılı boruları Ø 10–108 mm gibi yaygın baskı bağlantı parçası sistemlerinin üretimi için REMS Power-Press radyal pres / Power-Press ACC / Power-Press XL ACC ve REMS Akku-Press / Akku-Press ACC

Ø 10–108 mm
Ø ¾–4"

Paslanmaz çelik boruların, bakır boruların, plastik boruların, bağlantı borularının baskı maşon bağlantısının (maşon bağlantısı) kurulması için aksiyal presler

Ø 12–40 mm

Uponor Quick & Easy sistemine borularının/halkalarını genişletilmesi için REMS Akku-Ex-Press Q & E ACC

Ø 16–40 mm
Ø ¾–1½"

Uponor Quick & Easy sistemine borularının/halkalarını genişletilmesi için REMS Power-Ex-Press Q & E ACC

Ø 16–63 mm
Ø ½–2"

Yumuşak bakır boruları, yumuşak alüminyum boruları, yumuşak hassas çelik boruları, yumuşak paslanmaz çelik borularını genişletmek veya kalibre etmek için kullanılan REMS Akku-Ex-Press Cu ACC

Ø 8–42 mm
Ø ¾–1¼"

REMS Akku-Ex-Press P ve REMS Akku-Ex-Press P ACC plastik boruların ve bağlantılı boruların genişletilmesinde kullanılır

Ø 12–40 mm

Çalışma sıcaklık aralıkları

REMS akülü presler	–10 °C – +60 °C (14 °F – +140 °F)
Akü	–10 °C – +60 °C (14 °F – +140 °F)
Hızlı şarj cihazı	0 °C – +40 °C (32 °F – +113 °F)
Elektrikli presler	–10 °C – +60 °C (14 °F – +140 °F)
Depo sıcaklık seyri	> 0 °C (32 °F)

1.4. İtme kuvveti

Radyal preslerin itme kuvveti, Mini radyal pres hariç	32 kN
İtme kuvveti REMS Mini-Press ACC/Mini-Press 22 V ACC	22 kN
İtme kuvveti REMS Ax-Press 25 ACC	20 kN
İtme kuvveti REMS Ax-Press 25 L ACC	13 kN
İtme kuvveti REMS Ax-Press 30 / Ax-Press 40	30 kN

İtme kuvveti REMS Akku-Ex-Press Cu ACC / P / P ACC / Q&E ACC	20 kN
İtme kuvveti REMS Power-Ex-Press Q & E ACC	34 kN

Belirtilen kuvvetler nominal kuvvetlerdir.

1.5. Elektrik Verileri

REMS Power-Press SE	}	230 V~; 50–60 Hz; 450 W; 1,8 A
REMS Power-Press		110 V~; 50–60 Hz; 450 W
REMS Power-Press ACC		S3 20% (AB 2/10 min)
REMS Power-Press XL ACC		koruma izolasyonlu,
REMS Power-Ex-Press Q & E ACC		elektromanyetik koruma
REMS Mini-Press ACC	}	14,4 V =; 1,5 Ah
REMS Ax-Press 25 ACC/25 L ACC		14,4 V =; 3,0 Ah
REMS Akku-Ex-Press Cu ACC		
REMS Akku-Ex-Press P		
REMS Akku-Ex-Press P ACC	}	21,6 V =; 1,5 Ah / 21,6 V =; 2,5 Ah
REMS Akku-Ex-Press Q & E ACC		
REMS Mini-Press 22 V ACC		
REMS Ax-Press 30	}	14,4 V =; 3,0 Ah
REMS Akku-Press, Akku-Press ACC		
REMS Ax-Press 40		
Hızlı şarj cihazı Li-Ion/Ni-Cd	Giriş	230 V~; 50–60 Hz; 65 W
	Çıkış	10,8–18 V = koruma izolasyonlu, elektromanyetik koruma
	Giriş	110 V~; 50–60 Hz; 65 W
	Çıkış	10,8–18 V = koruma izolasyonlu, elektromanyetik koruma
Hızlı şarj cihazı Li-Ion	Giriş	230 V~; 50–60 Hz; 70 W
	Çıkış	10,8–21,6 V = koruma izolasyonlu, elektromanyetik koruma
	Giriş	110 V~; 50–60 Hz; 70 W
	Çıkış	10,8–21,6 V = koruma izolasyonlu, elektromanyetik koruma
Şebeke gerilimi	Giriş	230 V~; 50–60 Hz
	Çıkış	14,4 V =; 6 A–33 A koruma izolasyonlu, elektromanyetik koruma
	Giriş	110 V~; 50–60 Hz
	Çıkış	14,4 V =; 6 A–33 A koruma izolasyonlu, elektromanyetik koruma

1.6. Ebatlar

REMS Power-Press SE	430×118×85 mm (16,9"×4,6"×3,3")
REMS Power-Press, Power-Press ACC	370×235×85 mm (14,6"×9,2"×3,3")
REMS Power-Press XL ACC	525×255×90 mm (20,7"×10,0"×3,5")
REMS Mini-Press ACC	288×260×80 mm (11,3"×10,2"×3,1")
REMS Mini-Press 22 V ACC	273×260×75 mm (10,7"×10,2"×3,0")
REMS Akku-Press, Akku-Press ACC	338×298×85 mm (13,3"×11,7"×3,3")
REMS Ax-Press 25 ACC	295×260×80 mm (11,6"×10,2"×3,3")
REMS Ax-Press 25 L ACC	325×260×80 mm (12,8"×10,2"×3,1")
REMS Ax-Press 30	290×235×75 mm (11,4"×9,2"×3,0")
REMS Ax-Press 40	330×320×85 mm (13"×12,6"×3,3")
REMS Akku-Ex-Press Cu ACC	265×260×80 mm (10,4"×10,2"×3,1")
REMS Akku-Ex-Press P,	
Akku-Ex-Press P ACC	275×260×80 mm (10,8"×10,2"×3,1")
REMS Akku-Ex-Press Q & E ACC	290×260×80 mm (11,4"×10,2"×3,1")
REMS Power-Ex-Press Q & E ACC	420×245×81 mm (16,5"×9,6"×3,2")

1.7. Ağırlıklar

REMS Power-Press SE Ana Cihaz	4,7 kg	(10,4 lb)
REMS Power-Press / ACC Ana Cihaz	4,7 kg	(10,4 lb)
REMS Power-Press XL ACC	5,5 kg	(12,1 lb)
REMS Mini-Press ACC Ana Cihaz, aküsüz	2,1 kg	(4,5 lb)
REMS Mini-Press 22 V ACC Ana Cihaz, aküsüz	2,1 kg	(4,5 lb)
REMS Akku-Press / ACC Ana Cihaz, aküsüz	3,8 kg	(8,3 lb)
REMS Ax-Press 25 ACC Ana Cihaz, aküsüz	2,6 kg	(5,6 lb)
REMS Ax-Press 25 L ACC Ana Cihaz, aküsüz	2,8 kg	(6,1 lb)
REMS Ax-Press 30 Ana Cihaz, aküsüz	3,9 kg	(8,6 lb)
REMS Ax-Press 40 Ana Cihaz, aküsüz	5,4 kg	(11,8 lb)
REMS Akku-Ex-Press Cu ACC Ana Cihaz, aküsüz	2,3 kg	(5,0 lb)
REMS Akku-Ex-Press P / ACC Ana Cihaz, aküsüz	2,0 kg	(4,4 lb)
REMS Akku-Ex-Press Q & E ACC Ana Cihaz, aküsüz	2,0 kg	(4,4 lb)
REMS Power-Ex-Press Q & E ACC Ana Cihaz	5,6 kg	(12,2 lb)
REMS Akü Li-Ion 14,4 V, 1,5 Ah	0,3 kg	(0,6 lb)
REMS Akü Li-Ion 14,4 V, 3,0 Ah	0,5 kg	(1,1 lb)
REMS Akü Li-Ion 21,6 V, 1,5 Ah	0,4 kg	(0,9 lb)
REMS Akü Li-Ion 21,6 V, 2,5 Ah	0,4 kg	(0,9 lb)

Pres pensesi (ortalama)	1,8 kg	(3,9 lb)
Pres pensesi Mini (ortalama)	1,2 kg	(2,6 lb)
Pres başlığı (çift, ortalama)	0,3 kg	(0,6 lb)
Genişletme başlığı (ortalama)	0,2 kg	(0,4 lb)
Ara pens Z2	2,0 kg	(4,8 lb)
Ara pens Z4	3,6 kg	(7,8 lb)
Ara pens Z5	3,8 kg	(8,2 lb)
Ara pens Z6	5,5 kg	(12,1 lb)
Pres halkası M54 (PR-3S)	3,1 kg	(6,7 lb)
Pres halkası U75 (PR-3B)	2,7 kg	(5,9 lb)

1.8. Gürültü Verileri

Çalışma alanına ait emisyon değerleri	LpA	LWA	K
REMS Power-Press SE	LpA = 76 dB	LWA = 87 dB	K = 3 dB
REMS Power-Press/ACC/XL ACC	LpA = 81 dB	LWA = 92 dB	K = 3 dB
REMS Mini-Press ACC/22 V ACC	LpA = 73 dB	LWA = 84 dB	K = 3 dB
REMS Akku-Press /ACC	LpA = 74 dB	LWA = 85 dB	K = 3 dB
REMS Ax-Press 25 ACC /L ACC	LpA = 73 dB	LWA = 84 dB	K = 3 dB
REMS Ax-Press 30 / Ax-Press 40	LpA = 74 dB	LWA = 85 dB	K = 3 dB
REMS Akku-Ex-Press Cu ACC	LpA = 73 dB	LWA = 84 dB	K = 3 dB
REMS Akku-Ex-Press P /ACC	LpA = 73 dB	LWA = 84 dB	K = 3 dB
REMS Akku-Ex-Press Q & E ACC	LpA = 73 dB	LWA = 84 dB	K = 3 dB
REMS Power-Ex-Press Q & E ACC	LpA = 81 dB	LWA = 92 dB	K = 3 dB

1.9. Vibrasyon

Efektif ölçülen hızlanma değeri < 2,5 m/s² K = 1,5 m/s²

Belirtilen titreşim emisyon değeri standart bir kontrol yöntemine göre belirlenmiştir ve bir başka elektrikli aletle kıyaslamak için kullanılabilir. Belirtilen titreşim emisyon değeri maruz kalma değerlendirmesi için de kullanılabilir.

⚠ DİKKAT

Elektrikli aletin gerçek kullanımı sırasında titreşim emisyon değeri, elektrikli aletin kullanım türüne bağlı olarak belirtilen değerden farklı olabilir. Gerçek kullanma şartlarına bakarak, kullanan kişiyi koruma maksatı ile, emniyet kurallarının belirlenmesi gerekli olabilir.

2. İşletmeye Alınması

⚠ DİKKAT

Makinenin uzunca bir süre boyunca depolanması durumunda, makineyi tekrardan çalıştırmadan önce geri alma tuşuna (13) basılarak aşırı basınç vanası etkinleştirilmelidir. Bu valf, hareket etmiyor veya zor çalışıyor ise presleme işlemi uygulanmamalıdır. Tahrik motorunun kontrol edilebilmesi için yetkili bir REMS Satış Sonrası Servis Merkezine teslim edilmelidir.

⚠ DİKKAT

35 kg üzeri nakliye ağırlıkları en az 2 kişi tarafından taşınmalıdır.

REMS pres pensesleri, REMS Mini pres pensesleri, REMS ara pensli pres halkaları, REMS pres kafaları ve REMS genişletme kafalarının çeşitli boru bağlantı sistemlerinde kullanımı için her defasında güncel olan REMS satış evrakları geçerlidir; ayrıca bkz. www.rems.de → Downloads → Ürün katalogları, prospektüsleri. Sistem üreticisi tarafından boru bağlantı sistemlerinin komponentleri değiştirildiğinde veya yenileri piyasaya sürüldüğünde, bunların güncel kullanım durumuna ilişkin olarak REMS firmasından bilgi alınmalıdır (Faks +49 7151 17 07 - 110 veya E-posta: info@rems.de). Değişiklik yapma hakkı saklıdır. Hatalar için sorumluluk üstlenilmez.

2.1. Elektrik Bağlantısı

⚠ UYARI

Şebeke gerilimine dikkat edin! Makinenin ya da hızlı şarj aletinin bağlantısını yapmadan önce güç etiketinde belirtilen voltajın şebeke voltajına uygun olup olmadığını kontrol edin. Şantiyelerde, nemli ortamlarda, iç ve dış alanlarda veya benzer kurulum türlerinde elektrikli aleti ancak hatalı akım koruyucu şalteriyle (FI şalteri) şebekede işletin. Toprak akımı 200 ms boyunca 30 mA değerini geçerse bu şalter enerji beslemesini kesmelidir.

Aküler

DUYURU

Aküler 14,4 V (25) daima dik pozisyonda makineye veya hızlı şarj aletine takın. Akülerin eğri takılması kontaklara zarar verir ve akünün hasar görmesine sebep olan kısa devreye yol açabilir.

Düşük voltaj nedeniyle tamamen boşalma

Li-Ion akülerde minimum voltajın altına inilmemelidir. Aksi takdirde akü "tamamen boşalarak" hasar görebilir. REMS Li-Ion akülerin hücreleri yaklaşık %40 şarjlı olarak teslim edilir. Bu nedenle Li-Ion akülerin kullanımı öncesi düzenli olarak şarj edilmeleri gerekir. Hücre üreticilerinin bu talimatına uyulmadığında Li-Ion akü tamamen boşalarak hasar görebilir.

Depolama nedeniyle tamamen boşalma

Şarjı oldukça az olan bir Li-Ion akü uzun süre depolanırken kendiliğinden boşalmak suretiyle tamamen boşalabilir ve böylece hasar görebilir. Bu nedenle Li-Ion akülerin depolanmadan önce şarj edilmeleri, şarjın en geç altı ayda bir tekrarlanması ve kullanım öncesi mutlaka tekrar şarj edilmeleri gerekir.

DUYURU

Kullanım öncesi aküyü şarj edin. Tamamen boşalmalarını önlemek için Li-Ion aküleri düzenli aralıklarla şarj edin. Tamamen boşaldığında akü zarar görür.

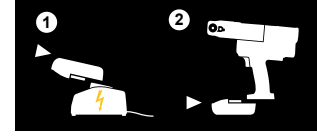
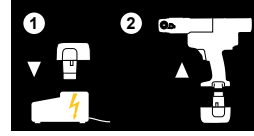

Şarj etmek için sadece REMS hızlı şarj aletini kullanın. Yeni ve uzun süre kullanılmayan Li-Ion ancak birkaç defa şarj edildikten sonra tam kapasitelerine ulaşırlar. Şarj edilmesi mümkün olmayan pillerin şarj edilmeleri yasaktır.

Tüm akülü presler için Li-Ion akü şarj kontrolü

Tüm REMS akülü presleri, 2011-01-01 itibarıyla tam boşalmaya karşı korumalı elektronik akü şarj kontrolü ve yeşil/kırmızı olmak üzere iki renkli LED'e (23) sahip şarj kontrol göstergesiyle donatılacaktır. Akü dolu olduğunda veya yeterli şarja sahip olduğunda LED yeşil yanar. Akünün şarj edilmesi gerektiğinde LED kırmızı yanar. Bu durum pres yaparken meydana gelirse ve pres işlemi tamamlanamazsa, işlemin şarj edilmiş bir Li-Ion aküyle tamamlanması gerekir. Makine kullanılmazsa LED yaklaşık 2 saat sonra söner, ancak makine tekrar çalıştırıldığında yeniden yanar.

Akülerin Li-Ion 21,6 V kademeli şarj durumu göstergesi (26)

Kademeli şarj durumu göstergesi, 4 LED yardımıyla akünün şarj durumunu gösterir. Pili sembolü düğmeye basılması sonucunda birkaç saniyelik en az bir LED yanar. Ne kadar çok LED yanarsa, akünün şarj durumu da bir o kadar yüksektir. LED'lerin kırmızı yanıp sönmeye başlaması durumunda akünün şarj edilmesi gerekir.

Hızlı şarj aleti Lityum-iyon/Ni-Cd ve Hızlı şarj aleti Lityum-iyon (Ürün No. 571560 ve ürün No. 571575)

Elektrik fişi takıldığında sol kontrol lambası sürekli yeşil yanar. Hızlı şarj aletine akü yerleştirildiğinde yanıp sönen yeşil kontrol lambası akünün şarj edildiğini gösterir. Kontrol lambası sürekli yeşil yandığında akü şarj edilmiştir. Kontrol lambalarından biri kırmızı renkte yanıp söndüğünde akü bozuktur. Kontrol lambalarından biri sürekli kırmızı yandığında, hızlı şarj aletinin ve / veya akünün sıcaklığı, hızlı şarj aletinin 0°C ile +40°C arası onaylı çalışma sıcaklığı aralığının dışındadır.

DUYURU

Hızlı şarj aletleri açık alanlarda kullanıma uygun değildir.

2.2. Radyal preslerde pres pensinin, Mini pres pensinin (Şekil. 1 (1)), pres pensinin (4G) (Şekil. 15), pres pensinin (S) (Şekil. 16), ara pensli pres halkasının (PR-3S) (Şekil. 17), ara pensli pres halkasının (PR-3B) (Şekil. 18), ara pensli pres halkasının 45° (PR-2B) (Şekil. 19) montajı (değiştirilmesi)

Elektrik fişini prizden çekin veya aküyü çıkarın. Pres edilecek pres fitting sistemine göre spesifik pres kontürüne sahip pres pensesleri, Mini pres pensesleri veya pres halkaları kullanın. Pres pensesleri, Mini pres pensesleri veya pres halkaları, pres çeneleri veya pres segmentleri üzerinde pres kontürünü belirleyen harf kodu ve ebatı belirleyen rakam kodu taşır. Ara pensler Z harfi ve bir rakamla işaretlenmiştir ve bu rakam aynı şekilde işaretlenmiş olan onaylı pres halkasıyla birlikte kullanımı kolaylaştırır. Pres halkası 45° (PR-2B) sadece 45°'lik bir açıyla ara pens Z1/ara pens Mini Z1 için kullanılabilir (Şekil 19). Preslenecek pres fitting sistemi üreticisinin/satıcısının kurulum ve montaj talimatlarını okuyun ve dikkate alın. Uygun olmayan pres pensi, Mini pres pensi veya pres halkası ve ara pensle, Mini ara pensle (pres kontürü, ebat) asla presleme yapmayın. Pres bağlantısı kullanılamaz duruma gelebilir, ayrıca makine ve pres pensi, Mini pres pensi veya pres halkası ve ara pens, Mini ara pens hasar görebilir.

Makineyi tezgâh üzerine veya yere koymanız faydalı olacaktır. REMS Power-Press XL ACC döner kovana (Şekil 20 (27)) kullanılan pres pensine/ara pense uygun şekilde konumlandırılmalıdır. Ara pens XL Z6'nın kullanılması için döner kovana (27) sonuna kadar döndürülmeli ve sonuç olarak makine gövdesinin yarığını kapatmayacak şekilde yerleştirilmelidir. Diğer tüm pres penslerin/ara penslerin kullanılabilmesi için döner kovana (27) sonuna kadar döndürülmeli ve sonuç olarak makine gövdesinin yarığını kapatacak şekilde yerleştirilmelidir. Pres pensinin, Mini pres pensinin veya ara pensin montajı (değişimi), ancak pres makaraları (5) tam olarak geri çekilmiş konumdayken yapılabilir. Gerekirse REMS Power-Press SE modellerinde dönme yönü şalterini (7) sola bastırın ve dokunma tipi emniyetli şalteri (8) işletin; REMS Mini-Press ACC, REMS Mini-Press 22 V ACC, REMS Power-Press / REMS Power-Press ACC / REMS Power-Press XL ACC ve REMS Akku-Press / Akku-Press ACC modellerinde pres makaraları (5) tamamen geriye gidene kadar geri alma tuşuna (13) basın.

⚠ DİKKAT

Döner kovana (27) her zaman, kullanılan pres pensi/ara pense uygun şekilde konumlandırın ve sabitleyin, ezme tehlikesi!

Pens sabitleme pimini (2) açın. Bunun için kilitleme pimine/sürgüye (4) bastırın, pens sabitleme pimi (2) yay kuvvetiyle dışarı çıkar. Seçilen pres pensini, Mini pres pensini (1), ara pensli, Mini ara pensli (19) takın. Kilitleme pimi/Sürgü (4) yerine oturana kadar pens sabitleme pimini (2) ileri sürün. Bunu yaparken baskı elemanına/düğmeye (3) doğrudan pens sabitleme piminin (2) üzerinden bastırın. Radyal presleri pres pensi, Mini pres pensi veya ara pensli, Mini ara pensli pres halkası takılı olmadan çalıştırmayın. Pres işlemini sadece pres bağlantısı oluşturmak için gerçekleştirin. Pres fittinginin kontra pres baskısı olmadan makineye veya pres pensi, Mini pres pensi, pres halkası ve ara pense, Mini ara pense gereksiz yere aşırı yük biner.

⚠ DİKKAT

Sürgülü kısıkaçlı tespit pimi (2) ile asla sıkılmaz. Kırılma tehlikesi vardır ve uçan parçalar ciddi yaralanmalara yol açabilir!

- 2.3. Aksiyal preslerde (Şek. 6, 9) pres başlığının (14) montajı (değiştirilmesi)**
Aküyü çıkarın. Sadece sisteme uygun pres başlıkları kullanın. REMS pres başlıklarında, baskı maşon sistemlerini belirten harf kodu ve ebadı belirten rakam kodu bulunmaktadır. Kullanılan sistemin üreticisinin/satıcısının kurulum ve montaj talimatlarını okuyun ve dikkate alın. Asla uygun olmayan pres başlıklarıyla (baskı maşon sistemi, ebat) presleme yapmayın. Pres bağlantısı kullanılmaz hale gelir ve makine ve de pres başlığı hasar görebilir.

Seçilen pres başlıklarını (14) tam yerleştirin, gerekiyorsa yerine oturana kadar (bilyeli yatak) çevirin. Presleme tertibatındaki pres başlıklarını ve teslimat yuvalarını temiz tutun.

- 2.4. REMS Akku-Ex-Press Q & E ACC, REMS Power-Ex-Press Q & E ACC (Şek. 7, 8) genişletme başlığının (16) montajı (değiştirilmesi)**

Elektrik fişini prizden çekin veya aküyü çıkarın. Sadece orijinal Uponor Quick & Easy genişletme başlıkları kullanın. Kullanılan sistemin üreticisinin/satıcısının kurulum ve montaj talimatlarını okuyun ve dikkate alın. Asla uygun olmayan genişletme başlıklarıyla (sistem, ebat) genişletme işlemi yapmayın. Bağlantısı kullanılmaz hale gelir ve makine ve de genişletme başlığı hasar görebilir. Genişletme zımbasının konisini (18) hafif yağlayın. Seçilen genişletme başlığını, genişletme tertibatının dayanağına kadar vidalayın. Kullanılan sistemin üreticisinin/satıcısının kurulum ve montaj talimatlarını okuyun ve dikkate alın. REMS genişletme kafaları P ve Cu, REMS Akku-Ex-Press Q & E ACC ve REMS Power-Ex-Press Q & E ACC boru genişletme aletleri için uygun değildir ve bu nedenle kullanılmamalıdır.

REMS Power-Ex-Press Q & E ACC aletinde genişletme düzeneğinin değiştirilmesi

Elektrik fişini prizden çıkarın. Genişletme düzeneğini REMS Power-Ex-Press Q & E ACC aletinden çıkarın. Seçilen genişletme düzeneğini tam yerine oturana kadar takın ve elle sıkın.

- 2.5. REMS Akku-Ex-Press Cu ACC aletinde (Şekil 11) genişletme kafasının (16) montajı (değiştirilmesi)**

Aküyü çıkarın. Genişletme zımbasının konisini hafif yağlayın. Seçilen genişletme kafasını yerine tam oturana kadar genişletme düzeneğine vidalayın (15). Ardından genişletme düzeneği, genişletme çalışmasının sonunda makinenin itme kuvvetinin genişletme kafası tarafından değil, makine tarafından karşılanacak şekilde ayarlanmalıdır. Bunun için, takılı olan genişletme kafasıyla birlikte genişletme düzeneğini makineden çıkarın. Makine ters harekete geçmeyecek şekilde ilerletme pistonunu mümkün olduğu kadar ileriye doğru hareket ettirin. Bu pozisyonda, genişletme kafasının (16) genişletme çeneleri (17) tam açık olacak şekilde genişletme düzeneğinin takılı genişletme kafasıyla birlikte makineye monte edilmiş olması gerekir. Genişletme düzeneği bu pozisyonda kontra somunla (24) emniyete alınmalıdır.

- 2.6. REMS Akku-Ex-Press P, REMS Akku-Ex-Press P ACC aletinde (Şekil 10) genişletme kafasının (16) montajı (değiştirilmesi)**

Aküyü çıkarın. Genişletme zımbasının konisini (18) hafif yağlayın. Seçilen genişletme kafasını (16) yerine tam oturana kadar genişletme düzeneğine vidalayın (15). Sadece sisteme özgü genişletme kafalarını kullanın. Genişletme kafalarında presleme bileziği sistemlerinin işaretlenmesi için bir harf ve ebatın işaretlenmesi için bir rakam bulunmaktadır. Kullanılan sistemin üreticisinin/satıcısının kurulum ve montaj talimatlarını okuyun ve dikkate alın. Kesinlikle uygun olmayan genişletme kafaları (presleme bileziği sistemleri, ebatları) ile genişletme yapmayın. Bağlantı kullanılamaz duruma gelebilir, ayrıca makine ve genişletme kafaları hasar görebilir.

DUYURU

Genişletme esnasında presleme bileziğinin genişletme kafasına (16) yeterli mesafede olmasına dikkat edin. Aksi takdirde genişletme çeneleri (17) eğilir veya kırılabilir.

3. Kullanım**⚠ DİKKAT**

Makinenin uzunca bir süre boyunca depolanması durumunda, makineyi tekrardan çalıştırmadan önce geri alma tuşuna (13) basılarak aşırı basınç vanası etkinleştirilmelidir. Bu valf, hareket etmiyor veya zor çalışıyor ise presleme işlemi uygulanmamalıdır. Tahrik motorunun kontrol edilebilmesi için yetkili bir REMS Satış Sonrası Servis Merkezine teslim edilmelidir.

- 3.1. Radyal Presler (Şekil 1–5 ve 15–20)**

Her kullanım öncesi pres pensi, Mini pres pensi, pres halkası, ara pens ve Mini ara pens, özellikle de pres çenelerinin (10) veya her 3 pres segmentinin (21) pres konturu (11, 22) hasar ve aşınma açısından kontrol edilmelidir. Hasarlı veya aşınmış pres pensleri, Mini pres pensleri, pres halkaları, ara pensleri ve Mini ara pensleri artık kullanılmamalıdır. Aksi takdirde pres bağlantısının usulüne uygun yapılması veya kaza tehlikesi oluşur.

Her kullanım öncesi, takılı olan pres pensi, Mini pres pensi, ara pens ve Mini ara pensli takılı pres halkasıyla pres fittingi kullanılmak suretiyle makineyle bir deneme pres bağlantısı yapılmalıdır. Pres pensi, Mini pres pensi (1), ara pens ve Mini ara pensli pres halkası (20) bu sırada mekanik olarak makineye uymalı ve usulüne uygun kilitlebilir olmalıdır. Pres işlemi tamamlandıktan sonra pres

çenelerinin (10), pres halkalarının (20) veya pres segmentlerinin (21) hem uçlarında (Şekil 1 ve Şekil 15–19, "A") hem de karşı tarafta (Şekil 1 ve Şekil 15–19, "B") tamamen kapandıkları görülür. Bağlantısı sızdırmazlığı kontrol edilmelidir (ülkeye ait talimatlar, normlar, direktifler vs. dikkate alınmalıdır).

Pres pensesinin kapanması esnasında maşon üzerinde belirgin bir iz oluşursa, pres bağlantısı hatalı olabilir veya sızdırma yapabilir (bkz. 5. Arıza).

⚠ DİKKAT

Pres aletinde hasarları önlemek için 12, 13 ve 14 numaralı şekillerde örnek olarak gösterilen çalışma durumlarında pres pensi, Mini pres pensi, pres halkası, ara pens, Mini ara pens, fitting ve makine arasında gerilme oluşmasına dikkat edilmelidir. Dikkate alınmaması halinde kırılma tehlikesi vardır ve uçan parçalar ciddi yaralanmalara yol açabilir.

3.1.1. İş Akışı

Pres pensesi, pres bağlantısının üzerine itilene kadar pres pensesini, Mini pres pensesini (1) elle sıkıştırın. Ana cihazı, pres pensesi ile birlikte boru aksine dik açılı konumda pres fittingi üzerine yerleştirin. Pres pensesini serbest bırakın, pres fittingin üzerine kapanmasını sağlayın. Ana cihazı, gövde kabzasından (6) ve şalter kabzasından (9) tutun.

Pres halkasını (20) pres fittingin üzerine geçirin. Ara pensi/ara pens Mini'yi (19) makineye takın ve pense tutma civatasını sürgüleyin, gerekirse döner kovani (27) konumlandırın, bkz. 2.2. Ara pens/Mini ara pens (19) pres halkasına geçirilebilir kadar ara pensi/Mini ara pens elle sıkıştırın. Ara pensin/Mini ara pensin yarıçapı/yarım küreleri pres halkasının silindirik makaralarına/bilya yuvalarına ve pres halkası pres bağlantısına tam oturana kadar ara pensi/Mini ara pens bırakın. Ara pens Z1 ve ara pens Mini Z1'de, pres halkası sadece 45°'lik bir açıyla bağlanabileceği unutulmamalıdır.

REMS Power-Press SE modellerinde dönme yönü şalterini (7) sağa (ileri) konumuna getirin ve dokunma tipi emniyetli şalterine (8) basın. Pres bağlantısı tamamlanana ve pres pensi ya da pres halkası kapanana kadar dokunma tipi emniyetli şalteri (8) basılı tutun. Dokunma tipi emniyetli şalteri derhal bırakın. Dönme yönü şalterini (7) sola (geri) konumuna getirin ve pres makaraları geri hareket edene ve emniyet tipi kayıcı kavrama sistemi tetiklenene kadar şaltere (8) basın. Dokunma tipi emniyetli şalteri derhal bırakın.

DUYURU

Emniyet tipi kayıcı kavrama sistemine gereksiz yük uygulamayın. Pres pensi veya pres halkasını kapandıktan ve pres makaraları geri hareket ettikten sonra dokunma tipi emniyetli şalterini derhal bırakın. Her kayıcı kavrama gibi emniyet tipi kayıcı kavrama sistemi de normal aşınmaya tabidir. Ancak gereksiz yüke maruz kaldığında daha çabuk aşınır ve tahrip edilebilir.

REMS Power-Press/REMS Akku-Press'de, Pres bağlantısı tamamlanana ve pres pensi veya pres halkası kapanana kadar dokunma tipi emniyetli şalteri (8) basılı tutun. Bu durum, bir ses (tık) tarafından belirtilir. Baskı merdaneleri (5) tam olarak geri çekilene kadar geri alma tuşunu (13) basılı tutun.

REMS Mini-Press ACC, REMS Mini-Press 22V ACC, REMS Akku-Press ACC, REMS Power-Press ACC ve REMS Power-Press XL ACC. Pres bağlantısı tamamlanana ve pres pensi veya pres halkası kapanana kadar dokunma tipi emniyetli şalteri (8) basılı tutun. Presleme işlemi tamamlandıktan sonra, ana cihaz otomatik olarak geri yönlü harekete (zorlamalı geri hareket) geçecektir. Bu durum, akustik bir sinyalle (çıtılma sesi) duyurulur.

Pres pensini, Mini pres pensini elle sıkarak ana makineyle birlikte pres fittinginden çıkarılmasını sağlayın. Ara pensi, Mini ara pens elle sıkarak ana makineyle birlikte pres halkasından çıkarılmasını sağlayın. Pres halkasını elle açarak pres fittinginden çıkarılmasını sağlayın.

3.1.2. Fonksiyon Güvenliği

REMS Power-Press SE modelinde pres işlemi dokunma tipi emniyetli şalterini (8) bırakılmasıyla sonlandırılır. Makinelerin mekanik güvenliği için pres makaralarının her iki nihai pozisyonunda torla bağlı emniyet tipi kayıcı kavrama devreye girer. Emniyet tipi kayıcı kavrama sistemine gereksiz yük uygulamayın. REMS Power-Press SE ayrıca, makineyi aşırı yük halinde kapatan güvenlik elektroniği ile donatılmıştır. Ardından, pres işlemi tamamlandıktan sonra güvenlik elektroniği tarafından tekrar kapatılmadığı takdirde, makinenin kullanımına genelde devam edilebilir. Bu durumda makinenin yetkili REMS müşteri hizmetleri servis departmanı tarafından kontrol edilmeli/onarılmalıdır. Ancak, makine pres tamamlanmadan önce kapanıyorsa, yetkili REMS müşteri hizmetleri servis departmanı tarafından derhal kontrol edilmeli/onarılmalıdır.

REMS Power-Press ve REMS Akku-Press, bir ses (tık) duyulduğunda presleme işlemini sonlandırır.

REMS Mini-Press ACC, REMS Mini-Press 22V ACC, REMS Akku-Press ACC, REMS Power-Press ACC ve REMS Power-Press XL ACC bir ses (tık) duyulduğunda presleme işlemini sonlandırır ve otomatik olarak geri çekilir (zorlamalı geri hareket).

DUYURU

Ancak pres pensi, Mini pres pensi, pres halkası veya pres segmenti tam olarak kapandığında kusursuz bir pres bağlantısı sağlanmış olur. Pres işlemi tamamlandıktan sonra pres çenelerinin (10), pres halkalarının (20) veya pres segmentlerinin (21) hem uçlarında (Şekil 1 ve Şekil 15–19, "A") hem de karşı tarafta (Şekil 1 ve Şekil 15–19, "B") tamamen kapandıkları görülür. Pres pensi, Mini pres pensi, pres halkası veya pres segmenti kapanırken fitting üzerinde belirgin bir çapak oluşursa, pres bağlantısı hatalı olabilir veya sızdırabilir (bkz. 5. Arıza).

3.1.3. İş Güvenliği

İş güvenliği açısından, ana cihazlar bir emniyet şalteri (8) ile donatılmıştır. Bu şalter sayesinde, her zaman özellikle de tehlike anında ana cihaz derhal kapatılabilir. Ana cihazlar, her türlü konumda geri harekete geçirilebilir.

3.2. Aksiyal Presler (Şek. 6, 9)

Aksiyal preslerin farklı çalışma aralıklarını dikkate alın. Her defasında güncel olan REMS satış evrakları geçerlidir, ayrıca bkz. www.rems.de → Downloads → Ürün katalogları, prospektüsleri. Pres kafalarının (14) presleme işlemi mümkün oldukça tek bir strokla gerçekleşecek şekilde makineye yerleştirilmesine dikkat edilmelidir. Bunun mümkün olmadığı bazı durumlarda ön presleme ve finiş presleme yapılmalıdır. Bu durumda ikinci pres aşamasından önce pres kafasından biri veya her ikisi, aralarındaki mesafenin daralması için 180° döndürülerek takılmalıdır.

3.2.1. REMS Ax-Press 30 / Ax-Press 40 (Şek. 6)

Önceden monte edilmiş baskı maşon bağlantılarını, pres başlıklarına (14) yerleştirin. Ana cihazı, kabzasından (6) ve şalter kabzasından (9) tutun ve maşon bağlantı elemanına yaklaşıp kademeli olarak şalteri (8) basılı tutun. Bu aynı zamanda, bir ses (tık) ile de belirtilir. REMS Ax-Press 30: Presleme işleminin tamamlanmasıyla birlikte makine otomatik olarak geri döner (zorunlu hareket). Bu durum, akustik bir sinyalle (çıtılama sesi) duyurulur. REMS Ax-Press 40: Pres kafaları (14) tamamen geri gidene kadar geri alma tuşuna (13) basın.

Pres kafaları kapatıldıktan sonra presleme bileziği ile presleme bileziği birleştiricisinin halkası arasında belirgin bir aralık oluşursa, pres bağlantısı hatalı olabilir veya sızdırabilir (bkz. 5. Arızalar). Preslenecek presleme bilezikleri sistemi üreticisinin/satıcısının kurulum ve montaj kılavuzunu okuyun ve dikkate alın.

⚠ DİKKAT

Sıkışma tehlikesi! Hareketli pres başlıkları (14) alanına müdahale etmeyin!

3.2.2. REMS Ax-Press 25 ACC, REMS Ax-Press 25 L ACC (Şekil 9)

Ön montajlı presleme bilezikli bağlantıyı pres kafalarına (14) yerleştirin. Gerekirse REMS Ax-Press 25 L ACC modelinde dış pres kafası orta pres kafası pozisyonuna getirilmek suretiyle yeri değiştirilerek pres kafalarında daha dar aralık sağlanmalıdır. Makineyi ya tek elle şalterli tutma sapından (9) veya iki elle gövde tutma yerinden (6) ve şalterli tutma sapından (9) tutun. Presleme bileziği, presleme bileziği birleştiricisinin halkasına oturana kadar dokunma tipi şalteri (8) basılı tutun. Akabinde makine otomatik olarak geri harekete geçer (zorunlu olarak).

Pres kafaları kapatıldıktan sonra presleme bileziği ile presleme bileziği birleştiricisinin halkası arasında belirgin bir aralık oluşursa, pres bağlantısı hatalı olabilir veya sızdırabilir (bkz. 5. Arızalar). Preslenecek presleme bilezikleri sistemi üreticisinin/satıcısının kurulum ve montaj kılavuzunu okuyun ve dikkate alın.

Baskı maşon sistemi IV'de, bir boru ebadı için değişik pres başlıkları kullanılır. Preslenecek presleme bilezikleri sistemi üreticisinin/satıcısının kurulum ve montaj kılavuzunu okuyun ve dikkate alın.

⚠ DİKKAT

Sıkışma tehlikesi! Hareketli pres başlıkları (14) alanına müdahale etmeyin!

3.3. Boru genişletme aleti

3.3.1. REMS Akku-Ex-Press Q & E ACC, REMS Power-Ex-Press Q & E ACC (Şek. 7, 8)

Kullanılan sistemin üreticisinin/satıcısının kurulum ve montaj talimatlarını okuyun ve dikkate alın. Uygun ebattaki Q & E halkasını borunun üzerine itin. Genişletme başlığını boruya sokun ve genişletme başlığını / ana cihazı boruya doğru bastırın. Ana cihazı açın (8). Genişletme başlığı açıldığında, ana makine otomatik olarak geri harekete başlar ve genişletme başlığı tekrar kapanır. REMS Akku-Ex-Press Q & E ACC şalteri (8) basılı tutmaya devam edin ve genişletme başlığını / ana cihazı itin. Bu esnada boruyu hafif çevirin. Genişletme yanakları (17) boru içindeki dayanağa gelene kadar genişletme işlemini tekrarlayın. REMS Power-Ex-Press Q & E ACC aletinde her genişletme çalışmasından sonra dokunma tipi şalteri (8) bırakın, genişletme zimbabasının tamamen geri hareket etmesini bekleyin ve ardından dokunma tipi emniyetli şaltere (8) tekrar basın. Genişletme çeneleri (17) sonuna kadar boru içine geçene kadar genişletme işlemini tekrarlayın.

3.3.2. REMS Akku-Ex-Press P (Şekil 10)

REMS Akku-Ex-Press P aletinde presleme bileziğini borunun üzerine geçirin, genişletme kafasını sonuna kadar borunun içine sürün ve genişletme kafasını/makineyi boruya doğru bastırın. Makineyi çalıştırın (8). Genişletme esnasında presleme bileziğinin genişletme kafasına yeterli mesafede olmasına dikkat edin. Aksi takdirde genişletme çeneleri (17) eğilir veya kırılabilir. Boru genişleyene kadar dokunma tipi emniyetli şalteri (8) basılı tutun. Bu durum, akustik sinyalle (çıtılama sesi) duyurulur. Genişletilen borunun stabilizasyonu için kısa bekleme süresinden sonra, genişletme zimbabası (18) tamamen geriye hareket edene kadar geri hareket tuşuna (13) basın. Gerekirse genişletme işlemini birkaç kez tekrarlayın. Bu esnada boruyu hafif çevirin. Kullanılan sistemin üreticisinin/satıcısının kurulum ve montaj talimatlarını okuyun ve dikkate alın.

3.3.3. REMS Akku-Ex-Press P ACC, REMS Akku-Ex-Press Cu ACC (Şek. 10, 11)

REMS Akku-Ex-Press P ACC aletinde presleme bileziğini borunun üzerine geçirin, genişletme kafasını sonuna kadar borunun içine sürün ve genişletme kafasını/makineyi boruya doğru bastırın. Makineyi çalıştırın (8). Genişletme esnasında presleme bileziğinin genişletme kafasına yeterli mesafede olmasına dikkat edin. Aksi takdirde genişletme çeneleri (17) eğilebilir veya kırılabilir. Boru genişleyene kadar dokunma tipi emniyetli şalteri (8) basılı tutun. Bu durum,

akustik sinyalle (çıtılama sesi) duyurulur. Gerekirse genişletme işlemini birkaç kez tekrarlayın. Bu esnada boruyu hafif çevirin. Kullanılan sistemin üreticisinin/satıcısının kurulum ve montaj talimatlarını okuyun ve dikkate alın.

REMS Akku-Ex-Press Cu ACC aletinde genişletme kafasını sonuna kadar borunun içine sürün ve genişletme kafasını/makineyi boruya doğru bastırın. Makineyi çalıştırın. Genişletme kafası açıldığında makine otomatik olarak geri harekete geçer ve genişletme kafası tekrar kapatılır. Kullanılan sistemin üreticisinin/satıcısının kurulum ve montaj talimatlarını okuyun ve dikkate alın.

3.4. Tam boşalmaya karşı korumalı akü şarj kontrolü

Tüm REMS akülü presleri, 2011-01-01 itibarıyla tam boşalmaya karşı korumalı elektronik akü şarj kontrolü ve yeşil/kırmızı olmak üzere iki renkli LED'e (23) sahip şarj kontrol göstergesiyle donatılacaktır. Akü dolu olduğunda veya yeterli şarja sahip olduğunda LED yeşil yanar. Akünün şarj edilmesi gerektiğinde LED kırmızı yanar. Bu durum pres yaparken meydana gelirse ve pres işlemi tamamlanamazsa, işlemin şarj edilmiş bir Li-Ion aküyle tamamlanması gerekir. Makine kullanılmazsa LED yaklaşık 2 saat sonra söner, ancak makine tekrar çalıştırıldığında yeniden yanar.

3.5. Akülerin Li-Ion 21,6 V kademeli şarj durumu göstergesi (26)

Kademeli şarj durumu göstergesi, 4 LED yardımıyla akünün şarj durumunu gösterir. PİL sembolü düğmeye basılması sonucunda birkaç saniyelik en az bir LED yanar. Ne kadar çok LED yanarsa, akünün şarj durumu da bir o kadar yüksektir. LED'lerin kırmızı yanıp sönmeye başlamesi durumunda akünün şarj edilmesi gerekir.

4. Bakım

⚠ UYARI

Aşağıda belirtilen periyodik bakımın yanı sıra, REMS makinelerinin tüm aletleriyle birlikte (örneğin pres pensleri, Mini pres pensleri, pres halkaları, ara pensli, Mini ara pensli, pres kafaları, genişletme kafaları) ve aksesuar (örneğin akü, hızlı şarj tertibatı) en az yılda bir kez yetkili REMS müşteri hizmetleri servisine teknik muayene ve EN 62638:2010-08 (VDE 0702) uyarınca elektronik aletlere mahsus mükerrer kontrol için gönderilmesi gerekir.

4.1. Bakım/Onarım

⚠ UYARI

Bakım onarım çalışmalarından önce fişi prizden çekin veya aküyü çıkarın! Bu çalışmalar sadece kalifiye uzman personel tarafından yapılmalıdır.

REMS Power-Press SE motorları bakım gerektirmez. Daimi yağ içinde çalışır ve yağlanması gerekmez. REMS Power-Press SE, REMS Power-Press, REMS Power-Press ACC, Power-Press XL ACC ve REMS Power-Ex-Press Q & E ACC: Motorun kömür fırçaları zaman içinde aşınmaya/kirlenmeye maruz kalacağından, kontrol edilip değiştirilmesi gerekir. Sadece orijinal REMS kömür fırçaları kullanın. REMS Power-Press SE makinesi emniyet tipi kayıcı kavramaya sahiptir. Bu sistem aşınmaya tabidir ve dolayısıyla zaman zaman kontrol edilmesi ve değiştirilmelidir. Sadece orijinal REMS emniyet tipi kayıcı kavramalar kullanın. Bataryayla çalışan makine DC motorunun kömür fırçasını aşındırır. Bunlar yenilenemez, DC motorunun değiştirilmesi gerekir. Elektro hidrolikli tüm makineler conta halkalarını (O halkaları) aşındırır. Bu sistem aşınmaya tabidir ve dolayısıyla zaman zaman kontrol edilmesi ve değiştirilmelidir. Baskı kuvvetinin azalması ve yağ kaybı durumunda, ana cihazın ya da yetkili REMS teknik servisi tarafından kontrol ve tamir edilmesi gerekir.

DUYURU

Hasarlı veya aşınan pres pensleri, Mini pres pensleri, pres halkaları, ara pensler, pres kafaları ve genişletme kafalarının onarımları mümkün değildir.

4.2. Bakım

⚠ UYARI

Bakım işlemlerinden önce fişi prizden çıkarın veya aküyü sökün!

Pres penslerini, Mini pres penslerini, pres halkaları, ara pensler, Mini ara pens, pres başlıklarını ve genişletme başlıklarını, özellikle de bunların yataklarını temiz tutun. Aşırı kirli metal parçaları örneğin REMS CleanM makine temizleme maddesi ile (Ürün No. 140119) temizleyin, ardından paslanmaya karşı koruyun.

Plastik parçaları (örneğin gövde, aküler) sadece REMS CleanM makine temizleme maddesi (Ürün No. 140119) veya hafif sabunlu su ve nemli bir bezle temizleyin. Deterjan kullanmayın. Deterjanların içinde, plastiğe zarar verebilecek kimyasal maddeler bulunmaktadır. Plastik parçaları temizlerken asla benzin, terebentin, tiner v.b. temizlik maddeleri kullanmayın.

Sıvıların kesinlikle elektrikli aletin içine girmemesine dikkat edin. Elektrikli aleti kesinlikle sıvılara daldırmayın.

4.2.1. Pres pensleri, Mini pres pensleri, pres halkaları, ara pensler, Mini ara pensler

Pres pensleri, Mini pres pensleri, pres halkaları ve ara penslerin, Mini ara penslerin, kolay hareketliliğini düzenli aralıklarla kontrol edin. Gerekirse pres penslerini, Mini pres penslerini, pres halkalarını veya ara pensleri temizleyin ve pres çenelerinin pimlerini (12), pres segmentlerini veya ara çeneleri makine yağıyla yağlayın, ancak pres pensini, pres halkalarını veya ara pensli, Mini ara pensli (Şekil 1, 15–19) sökme! Pres kötüründeki (11) kirleri temizleyin. Pres fittingi kullanmak suretiyle düzenli aralıklarla deneme pres bağlantıları yaparak tüm pres penslerinin, Mini pres penslerinin, pres halkalarının ve ara penslerin, Mini ara penslerin, fonksiyonlarını kontrol edin. Ancak pres pensli, Mini pres pensli, pres halkası veya pres segmenti tam olarak kapandığında kusursuz bir pres bağlantısı sağlanmış olur. Pres işlemi tamamlandıktan sonra pres çenelerinin (10), pres halkalarının (20) veya pres segmentlerinin (21) hem uçlarında

(Şekil 1 ve Şekil 15–19, "A") hem de karşı tarafta (Şekil 1 ve Şekil 15–19, "B") tamamen kapandıkları görülür. Pres pensi, Mini pres pensi, pres halkası veya pres segmenti kapanırken fitting üzerinde belirgin bir çapak oluşursa, pres bağlantısı hatalı olabilir veya sızdırabilir (bkz. 5. Arıza).

Hasarlı veya aşınmış pres pensleri, Mini pres pensleri, pres halkaları veya ara pensler, Mini ara pensler artık kullanılmamalıdır. Tereddüt halinde makineyi tüm pres pensleri, Mini pres pensleri, pres halkaları ve ara penslerle, Mini ara penslerle birlikte kontrol edilmek üzere yetkili bir REMS müşteri hizmetleri teknik servisine gönderin.

4.2.2. Radyal Presler

Pres pensesi yatağını temiz tutun, özellikle de baskı merdanelerini (5) ve pense sabitleme pimlerini (2) düzenli olarak temizleyin ve makine yağıyla yağlayın. En yüksek pres kuvvetini gerektiren pres fittingini kullanmak suretiyle pres yaparak düzenli aralıklarla makinenin fonksiyon güvenliğini kontrol edin. Bu

presleme işlemi esnasında pres pensi, Mini pres pensi, pres halkası, pres segmenti tamamen kapanması durumunda (yukarıya bakınız) makinenin fonksiyonel güvenilirliği söz konusudur.

4.2.3. Aksiyal Presler

Pres kafalarını (14), pres düzeneğindeki yuva deliklerini ve pres düzeneğini temiz tutun.

4.2.4. Boru genişletme aleti

REMS Akku-Ex-Press Cu ACC, REMS Akku-Ex-Press P, REMS Akku-Ex-Press P ACC, REMS Akku-Ex-Press Q & E ACC, REMS Power-Ex-Press Q & E ACC aletlerinde genişletme düzeneğini (15), genişletme kafalarını (16) ve genişletme zımbasını (18) temiz tutun. Belirli zaman aralıklarında, genişletme tırnağını (18) hafifçe yağlayın.

5. Arızalar

Pres aletinde hasarları önlemek için 11, 12 ve 13 numaralı şekillerde örnek olarak gösterilen çalışma durumlarında pres pensi, Mini pres pensi, pres halkası, ara pens, Mini ara pens, fitting ve makine arasında gerilme oluşmamasına dikkat edilmelidir.

⚠ DİKKAT

Makinenin uzunca bir süre boyunca depolanması durumunda, makineyi tekrardan çalıştırmadan önce geri alma tuşuna (13) basılarak aşırı basınç vanası etkinleştirilmelidir. Bu valf, hareket etmiyor veya zor çalışıyor ise presleme işlemi uygulanmamalıdır. Tahrik motorunun kontrol edilebilmesi için yetkili bir REMS Satış Sonrası Servis Merkezine teslim edilmelidir.

5.1. Arıza: Makine çalışmıyor.

Sebebi:

- Kömür fırçalar aşındı.
- Bağlantı kablosu bozuk (REMS Power-Press SE, REMS Power-Press, REMS Power-Press ACC, REMS Power-Press XL ACC, REMS Power-Ex-Press Q & E ACC).
- Akü boşaldı ya da bozuk (REMS akülü makineler).
- Makine bozuk.

Çözüm:

- Kömür fırçaların veya DC motorun vasıflı uzman personel veya yetkili REMS müşteri hizmetleri servis departmanı tarafından değiştirilmesini sağlayın.
- Bağlantı kablosunun vasıflı uzman personel veya yetkili REMS müşteri hizmetleri servis departmanı tarafından değiştirilmesini sağlayın.
- Aküyü Li-Ion/Ni-Cd hızlı şarj aletiyle şarj edin veya aküyü değiştirin.
- Makinenin yetkili REMS müşteri hizmetleri servis departmanı tarafından kontrol edilmesini/onarılmasını sağlayın.

5.2. Arıza: Radyal pres presle bağlantıyı tamamlamıyor, pres pensi, Mini pres pensi, pres halkası, ara pens, pres segmenti tam olarak kapanmıyor.

Sebebi:

- Makine aşırı ısınıyor (REMS Power-Press SE, REMS Power-Press, REMS Power-Press ACC, Power-Press XL ACC).
- Kömür fırçalar aşındı.
- Kayıcı kavrama bozuk (REMS Power-Press SE).
- Akü boşaldı ya da bozuk (REMS akülü makineler).
- Makine bozuk.
- Yanlış pres pensi, Mini pres pensi, yanlış pres halkası (pres konturu, ebat) veya yanlış ara pens, Mini ara pens takıldı.
- Pres pensi, Mini pres pensi, pres halkası, ara pens, Mini ara pens, zor çalışıyor veya bozuk.

Çözüm:

- Makinenin yaklaşık 10 dakika soğumasını bekleyin.
- Kömür fırçaların veya DC motorun vasıflı uzman personel veya yetkili REMS müşteri hizmetleri servis departmanı tarafından değiştirilmesini sağlayın.
- Kaygın kavramanın yetkili REMS müşteri hizmetleri servis departmanı tarafından kontrol edilmesini/onarılmasını sağlayın.
- Aküyü Li-Ion/Ni-Cd hızlı şarj aletiyle şarj edin veya aküyü değiştirin.
- Makinenin yetkili REMS müşteri hizmetleri servis departmanı tarafından kontrol edilmesini/onarılmasını sağlayın.
- Pres pensi, Mini pres pensi, pres halkası, ara pensin kodunu kontrol edin ve gerekirse değiştirin.
- Pres pensi, Mini pres pensi, pres halkası, ara pens, Mini ara pens daha fazla kullanmayın! Pres pensi, Mini pres pensi, pres halkası, ara pens, Mini ara pens temizleyin ve makine yağıyla hafif yağlayın veya yenilerini takın.

5.3. Arıza: REMS Power-Press SE, pres tamamlandıktan sonra mükerrer olarak kapanıyor.

Sebebi:

- Makine bozuk.

Çözüm:

- Makinenin yetkili REMS müşteri hizmetleri servis departmanı tarafından kontrol edilmesini/onarılmasını sağlayın.

5.4. Arıza: Pres pensi, Mini pres pensi, pres halkası, pres segmentleri kapanırken pres fittinginde belirgin bir çapak oluşuyor.

Sebebi:

- Pres pensi, Mini pres pensi, pres halkası, pres segmentleri ya da pres konturu hasarlı veya aşınmış.
- Yanlış pres pensi, Mini pres pensi, yanlış pres halkası (pres konturu, ebat) veya yanlış ara pens, Mini ara pens takıldı.
- Pres fittingi, boru ve destek kovanı birbirine uyumlu değil.

Çözüm:

- Pres pensi, Mini pres pensi, pres halkasını yenisiyle değiştirin.
- Pres pensi, Mini pres pensi, pres halkası, ara pensin, Mini ara pensin kodunu kontrol edin ve gerekirse değiştirin.
- Pres fittingi, boru ve destek kovanının uyumluluğunu kontrol edin. Preslenecek pres fitting sistemi üreticisinin/satıcısının kurulum ve montaj talimatlarını dikkate alın, gerekirse kendisiyle irtibata geçin.

5.5. Arıza: Pres çeneleri pres pensine, Mini pres pensine yük uygulanmadan "A" ve "B" (Şekil 1) konumunda kaymalı kapanıyor.

Sebebi:

- Pres pensi, Mini pres pensi yere düştü, baskı yayı eğildi.

Çözüm:

- Pres pensini, Mini pres pensini kontrol edilmesi için yetkili REMS müşteri hizmetleri servis departmanına teslim edin.

5.6. Arıza: Aksiyal preslemede boru, presleme bileziği ile fitting ağız arasında eziliyor.

Sebebi:

- Genişletme çok uzun.
- Boru, presleme bileziğinin destek kovani üzerine fazla geçirildi.
- Yanlış genişletme kafası (presleme bileziği sistemi, ebat) takıldı.
- Presleme bileziği, boru ve destek kovani birbirine uyumlu değil.

Çözüm:

- Doğru genişletme kafasının kullanıldığını kontrol edin. Boru birkaç kez genişletildi, preslenecek presleme bilezikleri sistemi üreticisinin/satıcısının kurulum ve montaj talimatlarını dikkate alın.
- Doğru genişletme kafasının kullanıldığını kontrol edin. Boru birkaç kez genişletildi, preslenecek presleme bilezikleri sistemi üreticisinin/satıcısının kurulum ve montaj talimatlarını dikkate alın.
- Genişletme kafasını değiştirin.
- Presleme bileziği, boru ve destek kovani uyumluluğunu kontrol edin, gerekirse preslenecek presleme bilezikleri sisteminin üreticisi/satıcısı ile irtibata geçin.

5.7. Arıza: Aksiyal preslemede pres kafaları kapandıktan sonra presleme bileziği ile fitting ağız arasında belirgin bir aralık kalıyor.

Sebebi:

- Boru, presleme bileziği ile fitting ağız arasında ezildi, bkz. 5.5.
- Yanlış pres kafası (presleme bileziği sistemi, ebat) takıldı.
- Akü boşaldı ya da bozuk (REMS akülü makineler).
- Makine bozuk.

Çözüm:

- Doğru genişletme kafasının kullanıldığını kontrol edin. Boru birkaç kez genişletildi, preslenecek presleme bilezikleri sistemi üreticisinin/satıcısının kurulum ve montaj talimatlarını dikkate alın.
- Pres kafasını değiştirin.
- Aküyü Li-Ion/Ni-Cd hızlı şarj aletiyle şarj edin, aküyü değiştirin.
- Makinenin yetkili REMS müşteri hizmetleri servis departmanı tarafından kontrol edilmesini/onarılmasını sağlayın.

5.8. Arıza: Genişletici, genişletme işlemini tamamlamıyor, genişletme kafası tam açılmıyor.

Sebebi:

- Makine aşırı ısındı (REMS Power-Ex-Press Q & E ACC).
- Makine aşırı ısındı (REMS Power-Ex-Press Q & E ACC).
- Akü boşaldı ya da bozuk (REMS akülü makineler).
- Makine bozuk.
- Yanlış genişletme kafası (presleme bileziği sistemi, ebat) takıldı.
- Genişletme kafası zor hareket ediyor veya bozuk.
- Genişletme düzeneği yanlış ayarlandı (REMS Akku-Ex-Press Cu ACC).
- Presleme bileziğinin genişletme kafasına mesafesi yetersiz.

Çözüm:

- Makinenin yaklaşık 10 dakika soğumasını bekleyin.
- Kömür fırçaların veya DC motorun vasıfı uzman personel veya yetkili REMS müşteri hizmetleri servis departmanı tarafından değiştirilmesini sağlayın.
- Aküyü Li-Ion/Ni-Cd hızlı şarj aletiyle şarj edin veya aküyü değiştirin.
- Makinenin yetkili REMS müşteri hizmetleri servis departmanı tarafından kontrol edilmesini/onarılmasını sağlayın.
- Genişletme kafasını değiştirin.
- Genişletme kafasını daha fazla kullanmayın! Genişletme kafasını temizleyin ve makine yağıyla hafif yağlayın veya değiştirin.
- Genişletme düzeneğini yeniden ayarlayın, bkz. 2.5.
- Presleme bileziği ile genişletme kafası arasındaki mesafesi arttırın.

6. İmha

Makineler, aküler ve hızlı şarj aletleri kullanım ömrü sona erdiğinde normal ev atığı olarak imha edilmemelidir. Makinelerin yasal hükümler doğrultusunda usulüne uygun imha edilmeleri gerekir. Lityum piller ve her türlü batarya sisteminde kullanılan aküler yalnızca deşarj edilmiş şekilde bertaraf edilmelidir. Tamamen deşarj edilmemiş lityum piller ve her türlü batarya sisteminde kullanılan akülerin bağlantı noktaları örn. izolasyon bandıyla kapatılmalıdır.

7. Üretici Garantisi

Garanti süresi, yeni ürünün ilk kullanıcıya teslim edilmesinden itibaren 12 aydır. Teslim tarihi, satın alma tarihini ve ürün tanımını içermesi zorunlu olan orijinal satış belgesi gönderilmek suretiyle kanıtlanmalıdır. Garanti süresi zarfında beliren ve kanıtlandığı üzere imalat veya malzeme kusurundan kaynaklanan tüm fonksiyon hataları ücretsiz giderilir. Hatanın giderilmesiyle ürünün garanti süresi uzamaz ve yenilenmez. Doğal aşınma, tasarım amacına uygun olmayan veya yanlış kullanım, işletme talimatlarına uyulmaması, uygun olmayan işletim maddeleri, aşırı zorlanma, tasarım amacına aykırı kullanım, kullanıcının veya bir başkasının müdahaleleri veya başka sebepler nedeniyle meydana gelen ve REMS şirketinin sorumluluğu dahilinde olmayan hasarlar garanti kapsamı dışındadır.

Garanti kapsamındaki işlemler, sadece yetkili bir REMS müşteri hizmetleri servis departmanı tarafından yapılabilir. Kusurlar ancak ürünün önceden müdahale edilmemiş ve parçalara ayrılmamış durumda REMS müşteri hizmetleri servis departmanına teslim edilmesi halinde kabul edilir. Yeniyle değiştirilen ürün ve parçalar REMS şirketinin mülkiyetine geçer.

Gönderme ve iade için nakliye bedelleri kullanıcıya aittir.

Kullanıcının yasal hakları, özellikle ayıp/kusur nedeniyle satıcıya karşı ileri sürdüğü talepleri, bu garantiyle kısıtlanmaz. İşbu üretici garantisi, sadece Avrupa Birliği, Norveç veya İsviçre'de satın alınan ve oralarda kullanılan yeni ürünler için geçerlidir.

Bu garanti için, Uluslararası Satım Sözleşmelerine İlişkin Birleşmiş Milletler Antlaşması (CISG) hükümleri hariç kılınmak suretiyle, Alman yasaları geçerlidir.

8. Parça listeleri

Parça listeleri için bkz. www.rems.de → Downloads → Parça listeleri.

Превод на оригиналното ръководство за експлоатация

При използването на REMS пресоващи клещи, REMS пресоващи клещи Mini, REMS пресоващи пръстени с адаптерни клещи, REMS пресоващи глави, REMS разширителни глави за различните видове системи за съединяване на тръби важат съответно актуалните документи за продажба на REMS, вижте също и на www.rems.de → Downloads → Продуктови каталози, проспекти. Ако производителят на съответната система направи промени в компонентите или предложи нови такива на пазара, актуалната им версия може да се изисква при фирма REMS (по факс +49 7151 17 07 - 110 или имейл: info@rems.de). Запазено право на промени и грешки.

Фиг. 1–20

1 Пресоващи клещи / пресоващи клещи Mini	17 Разширяващи челюсти
2 Държач болт за клещите	18 Разширяващ дорник
3 Притискаща лайстна / копче	19 Адаптерни клещи / адаптерни клещи Mini
4 Застопоряващ щифт / език	20 Пресоващ пръстен
5 Пресоващи ролки	21 Пресоващ сегмент
6 Ръкохватка на кутията	22 Пресоващ контур (пресоващ пръстен пресоващ сегмент)
7 Лост за посоката на въртене	23 Индикация на зарядното ниво
8 Безопасен импулсен прекъсвач	24 Контрагайка
9 Ръкохватка на включвателя	25 Акумулаторна батерия
10 Притискаща челюст	26 Стъпаловидна индикация за състояние на зареждане (REMS Mini-Press 22 V ACC)
11 Пресоващ контур (пресоващи клещи)	27 Въртяща се втулка (REMS Power-Press XL ACC)
12 Болт	
13 Бутон за връщане	
14 Пресоващи глави	
15 Устройство за разширяване	
16 Разширяваща глава	

Общи указания за безопасност на електрически инструменти

⚠ ПРЕДУПРЕЖДЕНИЕ

Прочетете всички указания за безопасност, инструкциите, снимковия материал и техническите характеристики, които са доставени към този електрически инструмент. Пропуски при спазване на посочените по-долу инструкции могат да причинят електрически удар, пожар и/или тежки наранявания.

Запазете за напред всички указания за безопасност и инструкции.

Използването в указанията за безопасност понятие „електрически инструмент“ се отнася до електрически инструменти, включени (с кабел) в електрическата мрежа и до електрически инструменти с батерия (без кабел).

1) Безопасност на работното място

- Поддържайте работното си място чисто и добре осветено. Безпорядък и неосветени работни зони могат да доведат до злополуки.
- Не работете с електрически инструмент във взривоопасна среда, в която се намират горими течности, газове или прахове. Електрическите инструменти образуват искри, които могат да запалят праховете или парите.
- Дръжте деца и други лица надалеч от електрическия инструмент по време на неговата експлоатация. При отвлечане на вниманието можете да загубите контрола върху уреда.

2) Електрическа безопасност

- Съединителният щепсел на електрическия инструмент трябва да пасва в електрическия контакт. Щепселът не трябва да се променя по никакъв начин. Не използвайте адаптерни щепсели заедно с предпазно заземителните електрически инструменти. Непроменените щепсели и подходящите контакти намаляват риска от електрически удар.
- Избягвайте телесен контакт със заземени повърхности, като тръби, парно, печки и хладилници. Налице е повишена опасност от електрически удар, когато Вашето тяло е заземено.
- Предпазвайте електрическите инструменти от дъжд и влага. Проникването на вода в електрическия инструмент повишава риска от електрически уред.
- Не използвайте захранващия кабел, за да носите електрическия инструмент, да го окачвате или за да изтеглите щепсела от контакта. Дръжте захранващия кабел настрана от топлина, масло, остри ръбове или движещи се части на уреда. Повредени или омотани кабели повишават опасността от електрически удар.
- Когато работите на открито с електрически инструмент, използвайте само удължителни кабели, които са годни за използване навън. Използването на кабели, годни за употреба на открито, намаляват риска от електрически удар.
- Ако не може да се избегне използването на електрическия инструмент във влажна среда, използвайте автоматически прекъсвач. Използването на автоматически прекъсвач намалява риска от електрически удар.

3) Безопасност на лица

- Бъдете внимателни, внимавайте, какво вършите и работете разумно с електрическия инструмент. Не използвайте електрически инструмент,

когато сте уморени или се намирате под влиянието на наркотици, алкохол или лекарства. Момент на невнимание при употреба на електрическия инструмент може да доведе до сериозни наранявания.

- Носете лично защитно оборудване и винаги защитни очила. Носенето на лично защитно оборудване като прахова маска, нехлъзгащи се защитни обувки, защитна каска или антифог, в зависимост от вида на експлоатацията на електрическия инструмент, намалява риска от наранявания.
- Избягвайте неволното пускане. Уверете се, че електрическият инструмент е изключен, преди да го включите в електрическата мрежа и/или поставите акумулаторната батерия, преди да вземете или носите. Ако по време на носене пръстът Ви се намира на прекъсвача или включите уреда в мрежата, когато той е включен, това може да доведе до злополуки.
- Отстранете настройващите инструменти или отвертките, преди да включите електрическия инструмент. Инструментът или ключът, намиращ се във въртяща се част, може да доведе до наранявания.
- Избягвайте необикновена стойка на тялото. Заемете стабилна и сигурна стойка и поддържайте винаги равновесие. Така сте в състояние да контролирате по-добре електрическия инструмент при настъпване на непредвидени ситуации.
- Носете подходящо облекло. Не носете широко облекло или бижута. Дръжте косите, облеклото и ръкавиците надалеч от въртящите се части. Свободното облекло, бижутата или дългите коси могат да бъдат захванати от движещите се части.
- Когато се монтира прахозасмукващи или други поемащи устройства, уверете се, че те са включени и се използват правилно. Използването на прахозасмукващо устройство може да намали опасностите, произтичащи от наличието на прах.
- Не подценявайте опасностите и рисковете и не пренебрегвайте правилата за безопасност на електрически инструменти, дори и да са Ви добре познати поради многократната употреба на електрическия инструмент. Невнимателното боравене може да доведе до тежки наранявания само за части от секундата.
- Използване и боравене с електрически инструмент
 - Не претоварвайте уреда. Използвайте за Вашата работа определения за целта електрически инструмент. С подходящия електрически инструмент Ви ще работите по-добре и по-сигурно и безопасно в посочения мощностен обхват.
 - Не използвайте електрически инструмент, чийто прекъсвач е дефектен. Електрическият инструмент, който не може да се включва и изключва, е опасен и трябва да се ремонтира.
 - Изключете щепсела от контакта и/или отстранете акумулаторната батерия, преди да правите настройки по уреда, да сменяте аксесоарни части или да оставите уреда. Тази мярка предотвратява неволното пускане на електрическия инструмент.
 - Съхранявайте електрическите инструменти, които не използвате в момента, надалеч от малки деца. Не оставяйте уредът да бъде използван от лица, които не са запознати с него или не са прочели тази инструкция. Електрическите инструменти са опасни, когато се използват от неопитни лица.
 - Поддържайте старателно електрическия инструмент. Контролирайте, дали функционират безупречно движещите се части на уреда, дали има счупени или повредени части, които нарушават функцията на електрическия инструмент. Преди да използвате уреда, оставете повредените части да бъдат ремонтирани от квалифициран персонал. Голяма част от злополуките са причинени от лошо поддържани електрически инструменти.
 - Поддържайте режещите инструменти добре наострени и чисти. Добре поддържаните режещи инструменти с остри ръбове не блокират бързо и могат лесно да бъдат направявани.
 - Използвайте електрическия инструмент, аксесоарите, експлоатационните инструменти в съответствие с инструкциите. Обърнете внимание на работните условия и на извършващата се дейност. Използването на електрическите инструменти за различно от предвиденото приложение може да причини опасни ситуации.
 - Поддържайте дръжките и повърхностите за хващане в сухо и чисто състояние, без масло и грес. Плъзгащите се дръжки и повърхности за хващане възпрепятстват сигурното и безопасно обслужване и контролиране на електрическия инструмент при неочаквани ситуации.
- Използване и боравене с акумулаторен инструмент
 - Зареждайте акумулаторните уреди само в зарядни устройства, които са препоръчани от производителя. При зарядно устройство, подходящо за определен вид акумулаторна батерия, има опасност от пожар, когато се използва с други акумулаторни батерии.
 - Използвайте в електрическите инструменти само предвидените за това акумулаторни батерии. Използването на други акумулаторни батерии може да доведе до наранявания и да предизвика опасност от пожар.
 - Дръжте неизползваните акумулаторни батерии настрана от кламери, монети, ключове, гвоздеи, болтове или други малки метални предмети, които биха могли да предизвикат шунтиране на контактите. Късо съединение между акумулаторните контакти може да предизвика изгаряния или огън.
 - При неправилна употреба е възможно да изтече течност от акумулаторната батерия. Избягвайте допира с нея. При случайно допир до нея изплакнете с вода. Когато течността попадне в очите, потърсете допълнително

лекарска помощ. Изтичаща течност от акумулаторната батерия може да причини раздразнение на кожата или изгаряния.

- д) Не използвайте повредена или променена акумулаторна батерия. При използване на повредени или променени акумулаторни батерии могат да възникнат непредвидени инциденти, които да доведат до огън, експлозия или риск от нараняване.
- е) Не излагайте акумулаторната батерия на огън или на твърде високи температури. Огънят или температури над 130 °C (265 °F) могат да причинят експлозия.
- ж) Съблюдавайте всички инструкции за зареждане и не зареждайте никога акумулатор или акумулаторния инструмент при температури, които не са посочени в ръководството за експлоатация. Неправилното зареждане или зареждането извън разрешената температурен обхват може да повреди акумулаторната батерия и да увеличи риска от пожар.
- 6) Сервизно обслужване
- а) Електрическият инструмент може да се ремонтира само от квалифициран персонал и само с оригинални резервни части. По този начин се гарантира безопасността на уреда.
- б) Никога не извършвайте поддръжка на повредени акумулаторни батерии. Всички поддръжки на акумулаторната батерия трябва да се извършват само от производителя или упълномощени сервизи за обслужване на клиенти.

Указания за безопасност на преси

⚠ ПРЕДУПРЕЖДЕНИЕ

Прочетете всички указания за безопасност, инструкциите, снимковия материал и техническите характеристики, които са доставени към този електрически инструмент. Пропуски при спазване на посочените по-долу инструкции могат да причинят електрически удар, пожар и/или тежки наранявания.

Запазете за напред всички указания за безопасност и инструкции.

- По време на работа дръжте електрическия инструмент за корпуса (6) и ръкохватката (9) като заемете стабилно положение. Електрическият инструмент създава много висока пресоваща сила. Той се направлява по-сигурно с две ръце. Затова работете особено внимателно. Дръжте деца и други лица настрана от електрическия инструмент по време на неговата експлоатация.
- Не посягайте във въртящи се части, намиращи се в обхвата на пресоване/разширяване. Има опасност от нараняване поради притискане на прстите или ръката.
- Никога не работете с радиални преси, когато държачият болт за клещите (2) не е фиксиран. Има опасност от счупване и хвърчащите части могат да доведат до сериозни наранявания.
- Поставяйте винаги под прав ъгъл към тръбната ос върху пресоващия съединител радиалната преса с пресоващите клещи, пресоващите клещи Mini, пресоващия пръстен с адаптерните клещи. Ако радиалната преса се постави в наклонено положение към тръбната ос, поради високата си задвижваща сила тя се дърпа към тръбната ос под прав ъгъл. При това могат да бъдат притиснати ръцете или други части от тялото и/или има опасност от счупване, като хвърчащите части могат да доведат до сериозни наранявания.
- Използвайте радиалната преса само с поставени пресоващи клещи Mini, пресоващ пръстен с адаптерни клещи. Пресовайте само за производството на пресоващи съединения. Без противонапук от пресоващия съединител задвижващата машина, пресоващите клещи, пресоващите клещи Mini, пресоващият пръстен и адаптерните клещи се натоварват ненужно.
- Преди да използвате пресоващите клещи, пресоващите пръстени с адаптерните клещи (пресоващи челюсти, пресоващи пръстени с адаптерни клещи) на други фабрикти контролирайте дали те са годни за използване с радиалните преси на REMS. Пресоващите клещи, пресоващите пръстени с адаптерните клещи от други марки могат да се използват в REMS Power-Press SE, REMS Power-Press, REMS Power-Press ACC, REMS Akku-Press и REMS Akku-Press ACC, ако те са конструирани за необходимата тласкаща сила от 32 kN, пасват механически в задвижващата машина REMS, могат да бъдат блокирани в съответствие с изискванията и се отчупват без опасност след като изтече срокът на тяхната експлоатация респ. при натоварване, напр. без да има опасност от хвърчащи части на пресоващите клещи. Препоръчва се използването само на пресоващи клещи, пресоващи пръстени с адаптерни клещи, които са конструирани срещу разрушение с коефициент на безопасност $\geq 1,4$, тоест те могат да противостоят на тласкаща сила от 45 kN при необходимата тласкаща сила от 32 kN. Прочетете и съблюдавайте освен това ръководството за експлоатация и указанията за безопасност на съответния производител/оферент на радиалната преса, пресоващите пръстени с адаптерните клещи, както и монтажната инструкция на производителя/оферента на съответната система пресфитинг, която трябва да бъде пресована. Съблюдавайте посочените в нея евентуални ограничения за използване. При несъблюдаване има опасност от счупване и хвърчащите части могат да доведат до сериозни наранявания. Пресоващите клещи, пресоващите пръстени с адаптерните клещи (пресоващи клещи, пресоващи пръстени с адаптерни клещи) на други фабрикти не са разрешени от REMS за REMS Power-Press E.
- Използвайте аксиалната преса само с изцяло поставени пресоващи глави. При несъблюдаване има опасност от счупване и хвърчащите части могат да доведат до сериозни наранявания.

- Позиционирайте въртящата се втулка (27) на Power-Press XL ACC в съответствие с използваните пресоващи клещи/адаптерни клещи, вж. 2.2. Има опасност от нараняване.
- Обърнете внимание на това разширителните глави да са завинтени винаги до упор в разширителния механизъм. При несъблюдаване има опасност от счупване и хвърчащите части могат да доведат до сериозни наранявания.
- Използвайте само неповредени пресоващи клещи, пресоващи клещи Mini, пресоващи пръстени с адаптерни клещи, разширителни глави. Повредените пресоващи клещи, пресоващи клещи Mini, пресоващи пръстени с адаптерни клещи, разширителни глави могат да блокират или да се счупят и/или пресоващото съединение да е дефектно. Повредените пресоващи клещи, пресоващи клещи Mini, пресоващи пръстени с адаптерни клещи, разширителни глави не трябва да се ремонтират. При несъблюдаване има опасност от счупване и хвърчащите части могат да доведат до сериозни наранявания.
- Изключете щепсела от контакта респ. извадете акумулаторната батерия преди монтаж/демонтаж на пресоващи клещи, пресоващи клещи Mini, пресоващи пръстени с адаптерни клещи, разширителни глави. Има опасност от нараняване.
- Съблюдавайте правилата и указанията за техническо обслужване на пресоващи клещи, пресоващи клещи Mini, пресоващи пръстени с адаптерни клещи, разширителни глави. Съблюдаването на изискванията за техническо обслужване се отразява положително върху срока за експлоатация на електрическия инструмент, пресоващите челюсти, пресоващите челюсти Mini, пресоващи пръстени, адаптерни клещи, пресоващи и разширителни глави. Вижте също 6. Рециклиране.
- Контролирайте редовно за повреда съединителните проводници и удължителните кабели на електрическия инструмент. Ако те са повредени, оставете те да бъдат ремонтирани от квалифициран персонал или в оторизиран сервиз на REMS.
- Предоставяйте електрическия инструмент само на инструктирани лица. Юноши и младежи могат да използват електрическия инструмент само, когато са навършили 16 години, когато това е необходимо за тяхното обучение и се намират под надзора на специалист.
- Деца и лица, които не са в състояние да обслужват сигурно и безопасно електрическия уред поради своите физически, органолептични или духовни способности, не трябва да използват този уред без надзор или инструктаж от отговорно лице. В протичен случай е налице опасност от неправилно обслужване и наранявания.
- Използвайте само разрешени и съответно обозначени удължителни кабели с достатъчно напречно сечение на проводника. Използвайте удължителни кабели с дължина до 10 m с напречно сечение на проводника от 1,5 mm², от 10 – 30 m с напречно сечение на проводника от 2,5 mm².

Указания за безопасност на акумулатори

⚠ ПРЕДУПРЕЖДЕНИЕ

Прочетете всички указания за безопасност, инструкциите, снимковия материал и техническите характеристики, които са доставени към този електрически инструмент. Пропуски при спазване на посочените по-долу инструкции могат да причинят електрически удар, пожар и/или тежки наранявания.

Запазете за напред всички указания за безопасност и инструкции.

- Използвайте акумулаторната батерия само с електрически инструменти REMS. Само така акумулаторната батерия се предпазва от опасно претоварване.
- Използвайте само оригинални акумулаторни батерии на REMS с посоченото върху типова табелка напрежение. Използването на други акумулаторни батерии може да доведе до наранявания и да предизвика опасност от пожар поради експлодиращи акумулаторни батерии.
- Използвайте акумулаторната батерия и бързозарядното устройство само в посочения работен температурен обхват.
- Зареждайте акумулаторните батерии на REMS само в бързозарядно устройство на REMS. При неподходящо зарядно устройство е налице опасност от пожар.
- Заредете изцяло акумулаторната батерия, преди да използвате за първи път бързозарядното устройство на REMS, за да достигнете нейната пълна мощност. Акумулаторните батерии се доставят частично заредени.
- Поставяйте акумулаторната батерия гнездото в права посока, а не чрез употреба на сила. Има опасност от огъване на контактите и повреда на акумулаторната батерия.
- Предпазвайте акумулаторните батерии от горещина, слънчево облъчване, огън, влага и мокрота. Има опасност от експлозия и пожар.
- Не използвайте акумулаторни батерии във взривоопасни зони и около места с напр. горими газове, разтворители, прах, пари, влага. Има опасност от експлозия и пожар.
- Не отваряйте акумулаторните батерии и не извършвайте конструкционни промени по тях. Има опасност от експлозия и пожар поради късо съединение.
- Не използвайте акумулаторна батерия с повреден корпус или повредени контакти. При повреда или неправилна употреба на акумулаторната батерия могат да се изпуснат пари. Парите могат да раздразнят дихателните пътища. Вдишайте чист въздух и се обърнете към лекар, ако имате оплаквания.
- При неправилна употреба е възможно да изтече течност от акумулаторната

батерия. Не докосвайте течността. Изтичаща течност от акумулаторната батерия може да причини раздразнения на кожата или изгаряния. Ако докоснете, изплакнете веднага с вода. Ако течността попадне в очите, допълнително се обърнете към лекар.

- **Съблюдавайте указанията за безопасност, отпечатани върху акумулаторната батерия и бързозарядното устройство.**
- **Дръжте неизползваните акумулаторни батерии настрана от кламери, монети, ключове, гвоздеи, болтове или други малки метални предмети, които биха могли да предизвикат шунтиране на контактите. Има опасност от експлозия и пожар поради късо съединение.**
- **Извадете акумулаторната батерия при по-продължителни прекъсвания/съхранение на електрическия инструмент. Предпазвайте от късо съединение контактите на акумулаторната батерия, напр. с калачка. Така ще намалите риска от изтичане на течност от акумулаторната батерия.**
- **Не изхвърляйте повредените акумулаторни батерии с битовите отпадъци. Предавайте повредените акумулаторни батерии на оторизиран сервис на REMS или на предприятие за рециклиране. Съблюдавайте националните разпоредби.**
- **Съхранявайте акумулаторните батерии надалеч от обсега на деца. Акумулаторните батерии могат да представляват опасност за живота, ако се погълнат. Потърсете веднага медицинска помощ.**
- **Избягвайте контакта с изтекли батерии. Изтичаща течност може да причини раздразнения на кожата или изгаряния. Ако докоснете, изплакнете веднага с вода. Ако течността попадне в очите, допълнително се обърнете към лекар.**
- **Извадете акумулаторните батерии от електрическия инструмент, когато се изразходват. По този начин се предотвратява риска от изтичане на течност от акумулаторните батерии.**
- **Никога не зареждайте батериите, не ги отваряйте, не ги хвърляйте в огън и не причинявайте с тях късо съединение. Батериите могат да причинят пожар и да се пръснат. Има опасност от нараняване.**

Обяснение на символите

 **ПРЕДУПРЕЖДЕНИЕ** Опасност със средна степен на риск, която води до смърт или тежки наранявания (непоправими), ако не се спазва.

 **ВНИМАНИЕ** Опасност с ниска степен на риск, която води до наранявания (поправими), ако не се спазва.

 **УКАЗАНИЕ** Материални щети, не представлява указание за безопасност! Няма опасност от нараняване.



Преди използване трябва да се прочете ръководството за експлоатация



Използвайте защитни очила



Използвайте антифон



Електрическият уред отговаря на защитен клас II



Екологично рециклиране



Декларация за съответствие CE

1. Технически данни

Използване по предназначение

ПРЕДУПРЕЖДЕНИЕ

Радиалните преси на REMS са предназначени за изработване на пресовани съединения за всички стандартни системи пресфитинг.

Отрезните клещи REMS са предназначени само за рязане на резбови прътове с клас на устойчивост до 4.8 (400 N/mm²).

Кабелната ножица REMS е предназначена само за рязане на електрически кабели ≤ 300 mm² (Ø 30 mm).

Аксиалните преси на REMS са предназначени за изработване на съединения за пресови фитинги.

Разширителите на тръби REMS са предназначени за разширяване и калибриране на тръби.

Акумулаторните батерии REMS са предназначени за електрическо захранване на акумулаторните задвижващи машини REMS и светодиодната акумулаторна лампа REMS. Съблюдавайте напрежението на акумулаторната батерия.

Бързозарядните устройства са предназначени за зареждане на акумулаторните батерии REMS.

Всяка останала употреба не отговаря на предназначението и не е разрешена.

1.1. Обхват на доставката

Електрически радиални преси/разширител на тръби: задвижваща машина, ръководство за експлоатация, ламаринена кутия.

Акумулаторни преси/разширител на тръби: задвижваща машина, акумулаторна батерия Li-Ion, бързозарядно устройство, ръководство за експлоатация, ламаринена кутия.

1.2. Номенклатурни номера

Задвижваща машина REMS Power-Press SE	572101
Задвижваща машина REMS Power-Press	577001
Задвижваща машина REMS Power-Press ACC	577000

REMS Power-Press XL ACC	579000
Задвижваща машина REMS Mini-Press ACC Li-Ion	578001
Задвижваща машина REMS Mini-Press 22 V ACC Li-Ion	578001
Задвижваща машина REMS Akku-Press Li-Ion	571003
Задвижваща машина REMS Akku-Press ACC Li-Ion	571004
Задвижваща машина REMS Ax-Press 25 ACC Li-Ion	573003
Задвижваща машина REMS Ax-Press 25 L ACC Li-Ion	573004
Задвижваща машина REMS Ax-Press 30 Li-Ion	573008
Задвижваща машина REMS Ax-Press 40 Li-Ion	573006
Задвижваща машина REMS Akku-Ex-Press Cu ACC Li-Ion	575006
Задвижваща машина REMS Akku-Ex-Press P Li-Ion	575009
Задвижваща машина REMS Akku-Ex-Press P ACC Li-Ion	575008
Задвижваща машина REMS Akku-Ex-Press Q & E ACC Li-Ion	575005
Задвижваща машина REMS Power-Ex-Press Q & E ACC	575007
Акумулатор REMS Li-Ion 14,4 V, 1,5 Ah	571545
Акумулатор REMS Li-Ion 14,4 V, 3,0 Ah	571555
Акумулатор REMS Li-Ion 21,6 V, 1,5 Ah	571570
Акумулатор REMS Li-Ion 21,6 V, 2,5 Ah	571571
Бързозарядно устройство Li-Ion/Ni-Cd 230 V	571560
Бързозарядно устройство Li-Ion 230 V	571575
Източник на захранване Li-Ion 230 V вместо акумулаторни батерии 14,4 V	571565
Кутия от стоманена ламарина REMS Power-Press SE	570280
Кутия от стоманена ламарина REMS Power-Press	570280
Кутия от стоманена ламарина REMS Power-Press ACC	570280
Кутия от стоманена ламарина REMS Mini-Press ACC/Сандък за транспорт XL REMS Power-Press XL ACC	579240
Mini Press 22 V ACC	578290
Кутия от стоманена ламарина REMS Akku-Press/Akku-Press ACC	571290
Кутия от стоманена ламарина REMS Ax-Press 30 / Ax-Press 40	573282
Кутия от стоманена ламарина REMS Akku-Ex-Press Q & E ACC	578290
Кутия от стоманена ламарина REMS Ax-Press 25 ACC/25 L ACC	578290
Кутия от стоманена ламарина REMS Akku-Ex-Press Cu ACC	578290
Кутия от стоманена ламарина REMS Akku-Ex-Press P/Akku-Ex-Press P ACC	578290
Кутия от стоманена ламарина Combi Set REMS Ax-Press 25 ACC и Akku-Ex-Press P ACC	573284
REMS CleanM	140119

1.3. Работна област на приложение

Радиални преси REMS Power-Press / Power-Press ACC / Power-Press XL ACC и REMS Akku-Press / Akku-Press ACC за производство на пресовъчни съединения на всички широко използвани системи за пресовъчни фитинги върху стоманени тръби, неръждаеми стоманени тръби, медни тръби, пластмасови тръби, тръби от смесени материали Ø 10–40 mm Ø %–1¼"

REMS Power-Press / Power-Press ACC и REMS Akku-Press / Akku-Press ACC радиални преси за изработване на пресовани съединения при всички обичайни системи за пресовани тръбни съединения на стоманени тръби, неръждаеми стоманени тръби, медни тръби, тръби от синтетичен материал, тръби от многослоен материал Ø 10–108 mm Ø %–4"

Аксиални преси за изработване на тръбни съединения с притискащи втулки (съединения с плъзгащи втулки) на неръждаеми стоманени тръби, медни тръби, тръби от синтетичен материал, тръби от многослоен материал Ø 12–40 mm

REMS Akku-Ex-Press Q & E ACC за разширяване на тръби за системата Uponor Quick & Easy Ø 16–40 mm Ø %–1½"

REMS Power-Ex-Press Q & E ACC за разширяване на тръби за системата Uponor Quick & Easy Ø 16–63 mm Ø ½–2"

REMS Akku-Ex-Press Cu ACC за разширяване и калибриране на меки медни тръби, меки алуминиеви тръби, меки прецизни стоманени тръби, меки неръждаеми стоманени тръби Ø 8–42 mm Ø %–1¼"

REMS Akku-Ex-Press P и REMS Akku-Ex-Press P ACC за разширяване на пластмасови тръби, тръби от многослоен материал Ø 12–40 mm

Обхват на работна температура

REMS акумулаторни преси	–10 °C – +60 °C (14 °F – +140 °F)
Акумулатор	–10 °C – +60 °C (14 °F – +140 °F)
Бързозарядно устройство	0 °C – +40 °C (32 °F – +113 °F)
Преси с мрежово захранване	–10 °C – +60 °C (14 °F – +140 °F)
Температурен обхват на складиране	> 0 °C (32 °F)

1.4. Тласкаща сила

Тласкаща сила на радиалните преси без радиална преса Mini	32 kN
Тласкаща сила REMS Mini-Press ACC/Mini-Press 22 V ACC	22 kN
Тласкаща сила REMS Ax-Press 25 ACC	20 kN
Тласкаща сила REMS Ax-Press 25 L ACC	13 kN
Тласкаща сила REMS Ax-Press 30 / Ax-Press 40	30 kN
Тласкаща сила REMS Akku-Ex-Press Cu ACC / P / P ACC / Q&E ACC	20 kN
Тласкаща сила REMS Power-Ex-Press Q & E ACC	34 kN

Посочените сили са номинални сили.

1.5. Електротехнически данни

REMS Power-Press SE	}	230 V~; 50–60 Hz; 450 W; 1,8 A
REMS Power-Press		110 V~; 50–60 Hz; 450 W
REMS Power-Press ACC		S3 20% (AB 2/10 min)
REMS Power-Press XL ACC		с предпазна изолация, с потискане на електромагнитни смущения
REMS Power-Ex-Press Q & E ACC		
REMS Mini-Press ACC	}	14,4 V =; 1,5 Ah
REMS Ax-Press 25 ACC/25 L ACC		
REMS Akku-Ex-Press Cu ACC		
REMS Akku-Ex-Press P		
REMS Akku-Ex-Press P ACC		
REMS Akku-Ex-Press Q & E ACC	}	14,4 V =; 3,0 Ah
REMS Mini-Press 22 V ACC		
REMS Ax-Press 30	}	21,6 V =; 1,5 Ah / 21,6 V =; 2,5 Ah
REMS Mini-Press 22 V ACC		
REMS Ax-Press 30	}	14,4 V =; 3,0 Ah
REMS Akku-Press, Akku-Press ACC		
REMS Ax-Press 40	}	14,4 V =; 3,0 Ah
REMS Ax-Press 40		
Бързозарядно устройство Li-Ion/Ni-Cd	Вход	230 V~; 50–60 Hz; 65 W
	Изход	10,8–18 V =
		с предпазна изолация, с потискане на електромагнитни смущения
	Вход	110 V~; 50–60 Hz; 65 W
	Изход	10,8–18 V =
		с предпазна изолация, с потискане на електромагнитни смущения
Бързозарядно устройство Li-Ion	Вход	230 V~; 50–60 Hz; 70 W
	Изход	10,8–21,6 V =
		с предпазна изолация, с потискане на електромагнитни смущения
	Вход	110 V~; 50–60 Hz; 70 W
	Изход	10,8–21,6 V =
		с предпазна изолация, с потискане на електромагнитни смущения
Захранващо напрежение	Вход	230 V~; 50–60 Hz
	Изход	14,4 V =; 6 A–33 A
		с предпазна изолация, с потискане на електромагнитни смущения
	Вход	110 V~; 50–60 Hz
	Изход	14,4 V =; 6 A–33 A
		с предпазна изолация, с потискане на електромагнитни смущения

1.6. Размери

REMS Power-Press SE	430×118×85 mm (16,9"×4,6"×3,3")
REMS Power-Press, Power-Press ACC	370×235×85 mm (14,6"×9,2"×3,3")
REMS Power-Press XL ACC	525×255×90 mm (20,7"×10,0"×3,5")
REMS Mini-Press ACC	288×260×80 mm (11,3"×10,2"×3,1")
REMS Mini-Press 22 V ACC	273×260×75 mm (10,7"×10,2"×3,0")
REMS Akku-Press, Akku-Press ACC	338×298×85 mm (13,3"×11,4"×3,3")
REMS Ax-Press 25 ACC	295×260×80 mm (11,6"×10,2"×3,3")
REMS Ax-Press 25 L ACC	325×260×80 mm (12,8"×10,2"×3,1")
REMS Ax-Press 30	290×235×75 mm (11,4"×9,2"×3,0")
REMS Ax-Press 40	330×320×85 mm (13"×12,6"×3,3")
REMS Akku-Ex-Press Cu ACC	265×260×80 mm (10,4"×10,2"×3,1")
REMS Akku-Ex-Press P, Akku-Ex-Press P ACC	275×260×80 mm (10,8"×10,2"×3,1")
REMS Akku-Ex-Press Q & E ACC	290×260×80 mm (11,4"×10,2"×3,1")
REMS Power-Ex-Press Q & E ACC	420×245×81 mm (16,5"×9,6"×3,2")

1.7. Тегло

Задвижваща машина REMS Power-Press SE	4,7 kg	(10,4 lb)
Задвижваща машина REMS Power-Press / ACC	4,7 kg	(10,4 lb)
REMS Power-Press XL ACC	5,5 kg	(12,1 lb)
Зад. машина REMS Mini-Press ACC без акумулатор	2,1 kg	(4,5 lb)
Зад. машина REMS Mini-Press 22V ACC без акумулатор	2,1 kg	(4,5 lb)
Зад. машина REMS Akku-Press / ACC без акумулатор	3,8 kg	(8,3 lb)
Зад. машина REMS Ax-Press 25 ACC без акумулатор	2,6 kg	(5,6 lb)
Зад. машина REMS Ax-Press 25 L ACC без акумулатор	2,8 kg	(6,1 lb)
Зад. машина REMS Ax-Press 30 без акумулатор	3,9 kg	(8,6 lb)
Зад. машина REMS Ax-Press 40 без акумулатор	5,4 kg	(11,8 lb)
Зад. машина REMS Akku-Ex-Press Cu ACC без аку.	2,3 kg	(5,0 lb)
Зад. машина REMS Akku-Ex-Press P / ACC без аку.	2,0 kg	(4,4 lb)
Зад. машина REMS Akku-Ex-Press Q & E ACC без аку.	2,0 kg	(4,4 lb)
Задвижваща машина REMS Power-Ex-Press Q & E ACC	5,6 kg	(12,2 lb)
Акумулатор REMS Li-Ion 14,4 V, 1,5 Ah	0,3 kg	(0,6 lb)
Акумулатор REMS Li-Ion 14,4 V, 3,0 Ah	0,5 kg	(1,1 lb)
Акумулатор REMS Li-Ion 21,6 V, 1,5 Ah	0,4 kg	(0,9 lb)
Акумулатор REMS Li-Ion 21,6 V, 2,5 Ah	0,4 kg	(0,9 lb)
Пресоващи клещи (средно)	1,8 kg	(3,9 lb)

Пресоващи клещи Mini (средно)	1,2 kg	(2,6 lb)
Пресоващи глави (двойка, средно)	0,3 kg	(0,6 lb)
Разширяваща глава (средно)	0,2 kg	(0,4 lb)
Адаптерни клещи Z2	2,0 kg	(4,8 lb)
Адаптерни клещи Z4	3,6 kg	(7,8 lb)
Адаптерни клещи Z5	3,8 kg	(8,2 lb)
Адаптерни клещи Z6	5,5 kg	(12,1 lb)
Пресоващ пръстен M54 (PR-3S)	3,1 kg	(6,7 lb)
Пресоващ пръстен U75 (PR-3B)	2,7 kg	(5,9 lb)

1.8. Информация относно отделяния шум при работа

Емисионна стойност, отнесена към работното място			
REMS Power-Press SE	LpA = 76 dB	LWA = 87 dB	K = 3 dB
REMS Power-Press/ACC/XL ACC	LpA = 81 dB	LWA = 92 dB	K = 3 dB
REMS Mini-Press ACC/22 V ACC	LpA = 73 dB	LWA = 84 dB	K = 3 dB
REMS Akku-Press /ACC	LpA = 74 dB	LWA = 85 dB	K = 3 dB
REMS Ax-Press 25 ACC /L ACC	LpA = 73 dB	LWA = 84 dB	K = 3 dB
REMS Ax-Press 30 / Ax-Press 40	LpA = 74 dB	LWA = 85 dB	K = 3 dB
REMS Akku-Ex-Press Cu ACC	LpA = 73 dB	LWA = 84 dB	K = 3 dB
REMS Akku-Ex-Press P /ACC	LpA = 73 dB	LWA = 84 dB	K = 3 dB
REMS Akku-Ex-Press Q & E ACC	LpA = 73 dB	LWA = 84 dB	K = 3 dB
REMS Power-Ex-Press Q & E ACC	LpA = 81 dB	LWA = 92 dB	K = 3 dB

1.9. Вибрации

Претеглена ефективна стойност на ускорението < 2,5 m/s² K = 1,5 m/s²

Посочената емисионна стойност на вибрациите е измерена според стандартния метод за тестване и за сравнение може да се използва друг електрически инструмент. Посочената емисионна стойност на вибрациите може да се използва и за първоначална оценка за прекъсване.

⚠ ВНИМАНИЕ

По време на действителното използване на електрическия инструмент емисионната стойност на вибрациите може да се различава от посочената стойност, в зависимост от начина, по който се използва електрическият инструмент. В зависимост от действителните условия на използване (прекъснат режим) може да се изискват средства за защита на работещите.

2. Пускане в действие

⚠ ВНИМАНИЕ

След по-продължително складиране на задвижващата машина, при пускането ѝ в експлоатация трябва първо да се задейства клапана за свръхналягане като се натисне нулиращия бутон. Ако той блокира или се движи трудно, не трябва да се извършва пресоване. Задвижващата машина трябва да се предаде за проверка в оторизиран сервис на REMS.

⚠ ВНИМАНИЕ

Транспортни тежести над 35 kg трябва да се транспортират от най-малко 2 работника.

При използването на REMS пресоващи клещи, REMS пресоващи клещи Mini, REMS пресоващи пръстени с адаптерни клещи, REMS пресоващи глави, REMS разширителни глави за различните видове системи за съединяване на тръби важат съответно актуалните документи за продажба на REMS, вижте също и на www.rems.de → Downloads → Продуктови каталози, проспекти. Ако производителят на съответната система направи промени в компонентите или предложи нови такива на пазара, актуалната им версия може да се изисква при фирма REMS (по факс +49 7151 17 07 - 110 или имейл: info@rems.de). Запазено право на промени и грешки.

2.1. Електрическо свързване

⚠ ПРЕДУПРЕЖДЕНИЕ

Съблюдавайте напрежението на мрежата! Преди да включите задвижващата машина респ. бързозарядното устройство проверете дали посоченото на табелката напрежение отговаря на номиналното напрежение. Когато работите на строителни обекти, във влажно обкръжение в помещения и на открито или при подобни условия, включвайте електрическия уред в мрежата само през дефектнотоков прекъсвач, който да спре захранването на тока, в случай че работният ток към земята превиши 30 mA за 200 ms.

Акумулаторни батерии

УКАЗАНИЕ

Акумулаторните батерии 14,4 V (25) трябва да се поставят винаги във вертикално положение в задвижващата машина респ. в бързозарядното устройство. Напротивно поставяне може да увреди контактите и да доведе до късо съединение, при което да се повреди акумулаторната батерия.

Дълбоко разреждане поради понижено напрежение

Не трябва да се преминава минималната граница на напрежението при акумулаторните батерии Li-Ion, тъй като батерията може да се повреди поради дълбоко разреждане. Акумулаторните елементи на акумулаторната батерия Li-Ion на REMS са заредени около 40 % при доставката. Затова акумулаторните батерии Li-Ion трябва да се заредят преди да се използват и редовно да се дозаредят. Ако не се спазва това предписание на производителя на акумулаторните елементи, акумулаторната батерия Li-Ion може да се повреди поради дълбоко разреждане.

Дълбоко разреждане при съхранение

Ако акумулаторната батерия Li-Ion се съхранява при ниско ниво на зареждане, тя може да се разрежи поради саморазреждане и да се повреди. Поради това акумулаторните батерии Li-Ion трябва да се заредят преди

съхранение и да се дозарядват най-късно на всеки шест месеца, а преди отново да се натоварват - непременно още веднъж да се заредят.

УКАЗАНИЕ

Заредете акумулаторната батерия преди употреба. Заредяйте редовно акумулаторните батерии Li-Ion, за да предотвратите пълното им разреждане. Акумулаторната батерия се поврежда, когато е напълно разреждана.



За зареждане трябва да се използва само бързо зарядно устройство на REMS. Новите и отдавна неизползваните акумулаторни батерии Li-Ion достигат пълния си капацитет едва след многократни зареждания. Батерии, които не могат да се зареждат повторно, не трябва да се зареждат.

Контролно устройство за зарядното състояние на всички акумулаторни преси Li-Ion

Всички акумулаторни преси на REMS са оборудвани от 2011-01-01 с електронно контролно устройство с индикация на зарядното състояние посредством лампичка с два цвята - зелена/червена (23). Светодиодът свети зелено, когато акумулаторната батерия е изцяло заредена или е все още достатъчно заредена. Светодиодът свети червено, когато акумулаторната батерия трябва да се зареди. Ако това състояние настъпи по време на пресоване и процесът не може да бъде завършен, то трябва да се завърши със заредена акумулаторна батерия Li-Ion. Когато задвижващата машина не се използва, светодиодът изгасва след около 2 часа, но светва отново при повторно включване.

Стъпаловидна индикация за състояние на зареждане (26) на акумулаторните батерии 21,6 V

Стъпаловидната индикация показва състоянието на зареждане на акумулаторната батерия чрез 4 светодиодни лампички. След като се натисне бутонът със символа, изобразяващ батерия, за няколко секунди светва поне една светодиодна лампичка. Колкото повече зелени светодиодни лампички светят, толкова по-високо е нивото на зареждане на акумулаторната батерия. Ако една от светодиодните лампички мига в червено, това показва, че акумулаторната батерия трябва да бъде заредена.

Бързозарядно устройство Li-Ion/Ni-Cd и бързозарядно устройство Li-Ion/Ni-Cd (Арт. № 571560 и 571575)

Когато щепселът е включен в електрическата мрежа, зелената контролна лампичка свети непрекъснато. Когато акумулаторната батерия е поставена в бързозарядното устройство, зелената контролна лампичка мига - акумулаторната батерия се зарежда. Когато зелената контролна лампичка свети непрекъснато, тогава акумулаторната батерия е заредена. Ако мига червената контролна лампичка, тогава акумулаторната батерия е дефектна. Когато контролната лампичка свети с непрекъсната червена светлина, температурата на бързозарядното устройство и / или на акумулаторната батерия се намира извън допустимия работен обхват от 0°C до +40°C на устройството.

УКАЗАНИЕ

Бързозарядните устройства не са подходящи за използване на открито.

2.2. Монтаж (смяна) на пресоващите клещи, пресоващите клещи Mini (фиг. 1 (1)), пресоващите клещи (4G) (фиг. 15), пресоващите клещи (S) (фиг. 16), на пресоващия пръстен (PR-3S) с адаптерни клещи (фиг. 17), на пресоващия пръстен (PR-3B) с адаптерни клещи (фиг. 18), на пресоващия пръстен 45° (PR-2B) с адаптерни клещи (фиг. 19) при радиални преси

Изважда се щепселът респ. акумулаторната батерия. Да се използват само пресоващи клещи, пресоващи клещи Mini респ. пресоващи пръстени със специфична за системата пресоващ контур в съответствие с подходящата система за пресоващи фитинги. Пресоващите клещи, пресоващите клещи Mini респ. пресоващите пръстени са надписани с букви върху пресоващите челюсти респ. пресоващите сегменти за обозначаване на пресоващия контур и с число за обозначение на размера. Адаптерните клещи са обозначени с буквата Z и цифра, която служи за определяне на допустимия пресоващ пръстен, който е обозначен по същия начин. Пресоващия пръстен 45° (PR-2B) може да се постави само под ъгъл от 45° към адаптерните клещи Z1/адаптерните клещи Mini Z1 (фиг. 19). Прочетете и съблюдавайте инсталационната и монтажната инструкция на производителя/оферента на пресоващата система пресфитинг. Да не се пресова никога с неподходящи пресоващи клещи, пресоващи клещи Mini респ. пресоващ пръстен и адаптерни клещи, адаптерни клещи Mini (неизползван контур, размер). Пресоващото съединение би могло да стане неизползваемо и машината, пресоващите клещи, пресоващите клещи Mini респ. пресоващия пръстен и адаптерните клещи биха могли да се повредят.

Препоръчваме Ви да поставите задвижващата машина на масата или пода. Въртящата се втулка (Фиг. 20 (27)) на REMS Power-Press XL ACC трябва да бъде позиционирана в съответствие с използваните пресоващи клещи/адаптерни клещи. За използване на адаптерни клещи Z6 XL, въртящата се втулка (27) трябва да се завърти до отказ, така че да не закрива шлица на корпуса на задвижването. За всички други пресоващи клещи/адаптерни клещи, въртящата се втулка (27) трябва да се завърти до отказ,

така че да закрие шлица на корпуса на задвижването. Монтажът (смяната) на пресовъчните клещи, пресовъчните клещи Mini, адаптерните клещи, адаптерните клещи Mini, може да се извърши само, когато пресоващите ролки (5) са изцяло прибрали. Ако е необходимо, натиснете при REMS Power-Press SE Power-Press SE лоста за посоката на въртене (7) наляво и след това натиснете безопасния импулсен прекъсвач (8), натиснете при REMS Mini-Press ACC, REMS Mini-Press 22 V ACC, REMS Power-Press / Power-Press ACC / Power-Press XL ACC и REMS Akku-Press / Akku-Press ACC бутона за връщане (13), докато пресоващите ролки (5) се приберат изцяло.

⚠ ВНИМАНИЕ

Винаги позиционирайте въртящата се втулка (27) в съответствие с използваните пресоващи клещи/адаптерни клещи до отказ, съществува опасност от прищипване!

Отворете държачия болт за клещите (2). За целта натиснете застопоряващия щифт/езика (4), държачият болт (2) изскача. Поставете избраните пресоващи клещи, пресоващи клещи Mini (1), адаптерни клещи, адаптерни клещи Mini (19). Избутайте напред държачия болт (2), докато застопоряващият щифт /езика (4) се фиксира. Натиснете притискателната лайстна/копчето (3) непосредствено над държачия болт (2). Радиалните преси не трябва да се стартира никога без поставени пресоващи клещи, пресоващи клещи Mini респ. пресоващ пръстен. Операцията за пресоване трябва да се извършва само за производство на пресоващи съединения. Без пресоващ противонатиск чрез пресоващия съединител задвижващата машина респ. пресоващите клещи, пресоващите клещи Mini, пресоващия пръстен и адаптерните клещи, адаптерни клещи Mini се натоварват ненужно.

⚠ ВНИМАНИЕ

Никога не пресовайте, ако придържачият болт на клещите (2) не е фиксиран. Опасност от счупване, хвърчащите части могат да причинят сериозни наранявания!

2.3. Монтаж (смяна) на пресоващите глави (14) при аксиални преси (фиг. 6, 9)

Да се снемат акумулаторът. Да се използват само специфичните за системата пресоващи глави. Пресоващите глави REMS имат буквен надпис за обозначение на системата на притискащи втулки, както и цифров надпис за обозначаване на размера. Прочетете и съблюдавайте инсталационната и монтажната инструкция на производителя/оферента на използваната система. Никога да не се пресова с неподходящи пресоващи глави (система на притискащи втулки, размер). Съединението може да стане неизползваемо, а машината, както и пресоващите клещи могат да бъдат повредени. Избраните пресоващи глави (14) да се поставят, а в дадени случаи да се завъртят докато се фиксират (сачмено фиксиране). Пресоващите глави, както и приемният отвор в пресоващото устройство да се поддържат чисти.

2.4. Монтаж (смяна) на разширяващата глава (16) при REMS Akku-Ex-Press Q & E ACC, REMS Power-Ex-Press Q & E ACC (фиг. 7, 8)

Изважда се щепселът респ. акумулаторната батерия. Да се използват само оригинални разширяващи глави Uropog Quick & Easy. Прочетете и съблюдавайте инсталационната и монтажната инструкция на производителя/оферента на използваната система. Никога да не се пресова с неподходящи разширяващи глави (система на притискащите втулки, размер). Съединението може да стане неизползваемо, а машината, както и разширяващите глави могат да бъдат повредени. Конусът на разширяващия дорник (18) се смазва леко. Избраната пресоваща глава да се наведе на пресоващото устройство до фиксиране. Прочетете и съблюдавайте инсталационната и монтажната инструкция на производителя/оферента на използваната система. Разширителните глави REMS P и Cu не са подходящи разширители на тръби REMS Akku-Ex-Press Q & E ACC и REMS Power-Ex-Press Q & E ACC и поради това не трябва да се използват.

Смяна на разширителното приспособление при REMS Power-Ex-Press Q & E ACC

Щепселът се изключва. Развинтва се разширителното приспособление на REMS Power-Ex-Press Q & E ACC. Завийте до край избрания разширителен механизъм и затегнете на ръка.

2.5. Монтиране (смяна) на разширителната глава (16) при REMS Akku-Ex-Press Cu ACC (фиг. 11)

Акумулаторната батерия се изважда. Конусът на разширяващия дорник се смазва леко. Избраната разширителна глава се завинтва до край към разширителното приспособление (15). Разширителното приспособление трябва да се настрои сега така, че тласкащата сила на задвижващата машина в края на разширението да се поеме от задвижващата машина, а не от разширителната глава. За целта е необходимо разширителното приспособление (15) да се отвинти заедно с разширителната глава от задвижващата машина. Подаващото бутало се оставя да мине възможно най-напред, без машината да превключи на обратен ход. В това положение разширителният механизъм заедно с разширителната глава трябва да е завинтен на задвижващата машина докато се отвори изцяло разширителните челюсти (17) на разширителната глава (16). В това положение разширителното приспособление трябва да се обезопасят с контрагайката (24).

2.6. Монтиране (смяна) на разширителната глава (16) при REMS Akku-Ex-Press P, REMS Akku-Ex-Press P ACC (фиг. 10)

Акумулаторната батерия се изважда. Конусът на разширяващия дорник се смазва леко. Избраната разширителна глава (16) се завинтва до край

върху разширителното приспособление (15). Да се използват само специфични за системата разширителни глави. Разширителните глави са надписани с букви за обозначаване на системите за пресоващи фитинги и с число за обозначаване на размера. Прочетете и съблюдавайте инсталационната и монтажната инструкция на производителя/оферента на използваната система. Никога не трябва да се разширява с неподходящи разширителни глави (система за пресоващи фитинги, размер). Съединението може да стане неизползваемо и машината, а разширителните глави да се повредят.

УКАЗАНИЕ

Обърнете внимание на това пресовият фитинг да има достатъчно разстояние до разширителната глава (16) по време на разширяването, тъй като в противен случай разширителните челюсти (17) могат да се огънат и да се счупят.

3. Режим на работа

⚠ ВНИМАНИЕ

След по-продължително складиране на задвижващата машина, при пускането ѝ в експлоатация трябва първо да се задейства клапана за свръхналягане като се натисне нулиращия бутон. Ако той блокира или се движи трудно, не трябва да се извършва пресоване. Задвижващата машина трябва да се предаде за проверка в оторизиран сервиз на REMS.

3.1. Радиални преси (фиг. 1 до 5 и 15 до 20)

Контролирайте за щети и износване пресоващите челюсти, пресоващите челюсти Mini, пресоващия пръстен, адаптерните клещи и адаптерните клещи Mini, преди всичко пресоващия контур (11, 22) на пресоващите челюсти (10) респ. 3 пресоващи сегмента (21), преди да ги използвате. Не използвайте повече повредените или износените пресоващи челюсти, пресоващи челюсти Mini, адаптерни клещи и адаптерни клещи Mini. В противен случай има опасност от неправилно пресоване респ. опасност от злополука.

Преди всяко използване трябва да се извърши пробно пресоване с поставен пресоващ съединител със задвижващата машина и съответно поставените пресоващи клещи, пресоващи клещи Mini, съответно поставения пресоващ пръстен с адаптерните клещи респ. адаптерни клещи Mini. Пресоващите клещи, пресоващите клещи Mini (1), пресоващия пръстен (20) с адаптерните клещи респ. адаптерни клещи Mini трябва да пасват механично в задвижващата машина и да могат да се фиксират в съответствие с изискванията. След като приключи пресоването трябва да се наблюдава пълното затваряне на пресоващите челюсти (10), пресоващите пръстени (20), както и на техните върхове (фиг. 1 и фиг. 15 до 19 при „А“), както и на противоположната страна (фиг. 1 и фиг. 15 до 19). Да се контролира херметичността на съединението (да се спазват специфичните за страната разпоредби, нормативни уредби, директиви и др.)

Ако при затваряне на пресоващите клещи, пресоващите клещи Mini се получи изстрък на пресоващата втулка, пресоването може да грешно, респ. непълно. (виж т. 5. „Неизправности“).

⚠ ВНИМАНИЕ

За да се предотвратят щетите на пресоващия уред трябва да се обърне внимание на това, при работни ситуации, като посочените на фиг. 12 до 14, да не се получава прекалено обтягане между пресоващите клещи, пресоващите клещи Mini, пресоващия пръстен, адаптерните клещи, адаптерни клещи Mini фитинг и задвижващата машина. При несъблюдаване има опасност от счупване и хвърчащите части могат да доведат до сериозни наранявания.

3.1.1. Работен процес

Пресоващите клещи, пресоващите клещи Mini (1) се стискат с ръка толкова, че пресоващите клещи да могат да минат над пресоващия свързващ елемент. Задвижващата машина с пресоващите клещи да се постави върху тръбното съединение, перпендикулярно спрямо оста на тръбата. Пресоващите клещи се пускат така, че да се затворят около тръбното съединение. Задвижващата машина да се държи за ръкохватката (6) на кутията и за ръкохватката (9) на включвателя.

Пресоващия пръстен (20) се поставя около пресоващия съединител. Поставете адаптерните клещи / адаптерните клещи мини (19) и фиксирайте винтовете за закрепване на клещите, при нужда позиционирайте въртящата се втулка (27), виж. 2.2. Натиснете адаптерните клещи / адаптерните клещи Mini (19) така с ръка, че те да могат да улегнат върху пресоващия пръстен. Отпуснете адаптерните клещи / адаптерните клещи Mini, така че радиусите / полусферите им да улегнат пълно към цилиндричните ролки/конусните опорни лагери на пресоващия пръстен, а пресоващия пръстен към пресоващите фитинги. Обърнете внимание при адаптерните клещи Z1 и адаптерните клещи Mini Z1 на това, пресоващия пръстен да се постави само на ъгъл от 45°.

При REMS Power-Press SE завъртете лоста за посоката на въртене (7) надясно (ход напред) и натиснете безопасния импулсен прекъсвач (8). Задържете натиснат безопасния импулсен прекъсвач, докато се извърши пресоването и пресоващите клещи респ. пресоващия пръстен се затворят/и. Отпуснете веднага безопасния импулсен прекъсвач. Завъртете лоста за посоката на въртене наляво (7) (обратен ход) и натиснете прекъсвача (8), докато се приберат пресоващите ролки и безопасният приплъзващ съединител сработи. Отпуснете веднага безопасния импулсен прекъсвач.

УКАЗАНИЕ

Не натоварвайте ненужно безопасния приплъзващ съединител. Отпуснете веднага безопасния импулсен прекъсвач след като се затворят пресоващите клещи респ. след като пресоващите ролки се приберат. След като приберете пресоващите ролки. Безопасният приплъзващ съединител е подложен на износване, така както и всеки плъзгач съединител. Но ако той ненужно се натоварва, износването се ускорява и може да се разруши.

При REMS Power-Press и REMS Akku-Press включвателят за временно действие (8) да се държи натиснат докато пресоващите клещи респ. пресоващия пръстен се затворят изцяло. Това се показва от звуков сигнал (щракване). Бутонът за връщане (13) се държи натиснат, докато пресоващите ролки (5) се върнат изцяло обратно.

При REMS Mini-Press ACC, REMS Mini-Press 22V ACC, REMS Akku-Press ACC, REMS Power-Press ACC и REMS Power-Press XL ACC включвателят за временно действие (8) да се държи натиснат докато пресоващите клещи респ. пресоващия пръстен се затворят изцяло. След като приключи процеса на пресоване, задвижващата машина автоматично включва на обратен ход (принудителен обратен ход). Това се показва чрез акустичен сигнал (щракване).

Пресоващите клещи, пресоващите клещи Mini се натискат с ръка така, че да могат да се изтеглят от пресоващия фитинг заедно със задвижващата машина. Адаптерните клещи, адаптерни клещи Mini се натискат с ръка така, че да могат да се изтеглят от пресоващия пръстен заедно със задвижващата машина. Пресоващия пръстен се отваря с ръка така, че да може да се изтегли от пресоващия фитинг.

3.1.2. Функционална безопасност

При REMS Power-Press SE пресоването приключва като се отпусне безопасният импулсен прекъсвач (8). За механичната безопасност на задвижващите машини в двете крайни положения на пресоващите ролки действа и безопасен приплъзващ съединител, който зависи от въртящия момент. Не натоварвайте ненужно безопасния приплъзващ съединител. Освен това REMS Power-Press SE е оборудван със защитна електроника, която изключва задвижващата машина при претоварване. По принцип задвижващата машина след това може да продължи да се използва, ако защитната електроника не изключи отново задвижващата машина, след като приключи пресоването. В такъв случай задвижващата машина трябва да се провери/ремонттира от оторизиран сервиз на REMS. Ако задвижващата машина се изключва още преди да приключи пресоването, то тя трябва веднага да се провери/ремонттира от оторизиран сервиз на REMS.

REMS Power-Press и REMS Akku-Press автоматично приключва процеса на пресоване при подаване на звуков сигнал (щракване).

REMS Mini-Press ACC, REMS Mini-Press 22V ACC, REMS Akku-Press ACC, REMS Power-Press ACC и REMS Power-Press XL ACC автоматично приключва процеса на пресоване при подаване на звуков сигнал (щракване) и автоматично се връща (принудителен обратен ход).

УКАЗАНИЕ

Безупречното пресоване се осъществява само при цялостно затваряне на пресоващите клещи, пресоващи клещи Mini, пресоващ пръстен респ. пресоващи сегмент. След като приключи пресоването трябва да се наблюдава пълното затваряне на пресоващите челюсти (10), пресоващите пръстени (20) респ. пресоващите сегменти (21), както в горната им част (фиг. 1 и фиг. 15 до 19 при „А“), така и на срещуположната страна (фиг. 1 и фиг. 15 до 19 при „Б“). Ако при затваряне на пресоващите клещи, пресоващите клещи Mini, пресоващите пръстен респ. пресоващия сегмент се получи мустак на пресоващата втулка, е възможно пресоването да не е правилно респ. непълно (виж т. 6. „Неизправности“).

3.1.3. Безопасност на работа

За безопасността на работа задвижващите машини са съоръжени с предпазен включвател за временно действие. Той дава възможност по всяко време, особено при възникнала опасност, задвижващите машини да бъдат спрени на момента. Задвижващите машини могат да бъдат превключени на обратен ход от всяко произволно работно положение.

3.2. Аксиални преси (фиг. 6, 9)

Да се съблюдава различният работен обхват на аксиалните преси. Важат съответно актуалните документи за продажба на REMS, вижте също и на www.rems.de → Downloads → Продуктови каталози, проспекти. Обърнете внимание на това, че пресоващите глави (14) се поставят така в задвижващата машина, че пресоването да може да се извърши в един ход. В някои случаи това не е възможно, поради това трябва да се пресова предварително и след това да се допресова. За целта при второто пресоване пресоващата глава или двете пресоващи глави трябва да се поставят, завъртени на 180°, за да се получи по-малко разстояние между тях.

3.2.1. REMS Ax-Press 30 / Ax-Press 40 (фиг. 6)

Предварително монтираното съединение на пресоващите втулки се поставя в пресоващите глави (14). Задвижващата машина да се държи за ръкохватката (6) на кутията и за ръкохватката (9) на включвателя, включвателят за временно действие (8) да се държи натиснат, докато притискащата втулка, е прилежаша към борда на съединението на втулките. Това се показва и от звуков сигнал (щракване). REMS Ax-Press 30: След като приключи пресоването, задвижващата машина се включва автоматично на обратен ход (принудителна операция). Това се показва чрез акустичен

сигнал (щракване). REMS Ax-Press 40: Натиснете нулиращия бутон (13), докато се приберат изцяло пресоващите глави (14).

Ако след затваряне на пресоващите глави се получи значителна хлабина между пресоващите фитинги и фланеца на съединението, е възможно пресоването да бъде неправилно респ. непълно (виж 5. смущения). Прочетете и съблюдавайте инсталационната и монтажната инструкция на производителя/оферента на системата от пресови фитинги.

⚠ ВНИМАНИЕ

Опасност от смачкване! Да не се посяга в периметъра на движение на пресоващите глави (14)!

3.2.2. REMS Ax-Press 25 ACC, REMS Ax-Press 25 L ACC (фиг. 9)

Поставете в пресоващите глави (14) предварително монтираните фитингови съединения. Ако е необходимо при REMS Ax-Press 25 L ACC по-тясното разстояние на пресоващите глави може да се постигне чрез поставяне на външната пресоваща глава в средна пресоваща позиция. Задвижващата машина се придържа или с една ръка за држката (9), или с две ръце за држката на корпуса (6) и за држката (9). Импулсният прекъсвач (8) се натиска, докато пресовият фитинг улегне към опорния пояс на съединителя. Задвижващата машина се включва тогава автоматично на обратен ход (задължителна операция).

Ако след затваряне на пресоващите глави се получи значителна хлабина между пресоващите фитинги и фланеца на съединението, е възможно пресоването да бъде неправилно респ. непълно (виж 5. смущения). Прочетете и съблюдавайте инсталационната и монтажната инструкция на производителя/оферента на системата от пресови фитинги.

При системата от пресоващи втулки IV се използват различни пресоващи глави за един размер тръби. Прочетете и съблюдавайте инсталационната и монтажната инструкция на производителя/оферента на системата от пресови фитинги.

⚠ ВНИМАНИЕ

Опасност от смачкване! Да не се посяга в периметъра на движение на пресоващите глави (14)!

3.3. Разширител на тръби

3.3.1. REMS Akku-Ex-Press Q&E ACC, REMS Power-Ex-Press Q&E ACC (фиг. 7, 8)

Прочетете и съблюдавайте инсталационната и монтажната инструкция на производителя/оферента на използваната система. Пръстен Q & E Ring със съответен размер се прокарва по тръбата. Разширяващата глава се вкарва в тръбата и разширяващата глава/задвижващата машина се притиска към тръбата. Включва се задвижващата машина (8). Ако разширяващата глава е отворена, задвижващата машина автоматично включва на обратен ход и разширяващата глава отново се затваря. При REMS Akku-Ex-Press Q&E ACC включвателят (8) за временно действие продължава да бъде държан в натиснато положение и разширяващата глава/задвижващата машина се подава допълнително. За целта тръбата се завърта леко. Процесът на разширяване се повтаря, докато разширяващите челюсти (17) са вкарани до фиксатора. При REMS Power-Ex-Press Q&E ACC импулсният прекъсвач (8) трябва да се отпусне след всяко разширение, да се изчака докато разширителният дорник се прибере изцяло, и след това той (8) да се натисне отново. Работната операция се повтаря, докато разширителните челюсти (17) се поставени до упор в тръбата.

3.3.2. REMS Akku-Ex-Press P (фиг. 10)

При REMS Akku-Ex-Press P пресовият фитинг се пъха върху тръбата, разширителната глава се поставя до упор в тръбата и тя/задвижващата машина се натиска срещу тръбата. Задвижващата машина се включва (8). Да се обърне внимание на това пресовият фитинг да има достатъчно разстояние до разширителната глава по време на разширяването, тъй като в противен случай разширителните челюсти (17) могат да се огънат и да се счупят. Импулсният прекъсвач (8) се натиска, докато тръбата се разшири. Това се показва посредством акустичен сигнал (щракване). След като мине известно време за стабилизиране на разширената тръба, натиснете бутона за връщане (13), докато разширителният шип (18) се прибере изцяло. Евентуално е необходимо многократно разширение. За целта тръбата се завърта леко. Да се прочете и спазва ръководството за монтаж на производителя.

3.3.3. REMS Akku-Ex-Press P ACC, REMS Akku-Ex-Press Cu ACC (фиг. 10, 11)

При REMS Akku-Ex-Press P ACC пресовият фитинг се пъха върху тръбата, разширителната глава се поставя до упор в тръбата и тя/задвижващата машина се натиска срещу тръбата. Задвижващата машина се включва (8). Да се обърне внимание на това пресовият фитинг да има достатъчно разстояние до разширителната глава по време на разширяването, тъй като в противен случай разширителните челюсти (17) могат да се огънат и да се счупят. Импулсният прекъсвач (8) се натиска, докато тръбата се разшири. Това се показва и посредством акустичен сигнал (щракване). Евентуално е необходимо многократно разширение. За целта тръбата се завърта леко. Прочетете и съблюдавайте инсталационната и монтажната инструкция на производителя/оферента на използваната система.

При REMS Akku-Ex-Press Cu ACC разширителната глава се поставя до упор в тръбата и тя/задвижващата машина се натискат срещу тръбата. Задвижващата машина се включва. Когато разширителната глава е отворена, задвижващата машина превключва автоматично на обратен ход и

разширителната глава се затваря отново. Прочетете и съблюдавайте инсталационната и монтажната инструкция на производителя/оферента на използваната система.

3.4. Индикация на зарядното ниво със защита за цялостно разреждане на акумулаторните батерии

Всички акумулаторни преси на REMS са оборудвани от 2011-01-01 с електронно контролно устройство с индикация на зарядното състояние посредством лампичка с два цвята - зелена/червена (23). Светодиодът свети зелено, когато акумулаторната батерия е изцяло заредена или е все още достатъчно заредена. Светодиодът свети червено, когато акумулаторната батерия трябва да се зареди. Ако това състояние настъпи по време на пресоване и процесът не може да бъде завършен, то трябва да се завърши със заредена акумулаторна батерия Li-Ion. Когато задвижващата машина не се използва, светодиодът изгасва след около 2 часа, но светва отново при повторно включване.

3.5. Стъпаловидна индикация за състоянието на зареждане (26) на акумулаторните батерии с 21,6 V

Стъпаловидната индикация показва състоянието на зареждане на акумулаторната батерия чрез 4 светодиодни лампички. След като се натисне бутонът със символа, изброяваща батерия, за няколко секунди светва поне една светодиодна лампичка. Колкото повече зелени светодиодни лампички светят, толкова по-високо е нивото на зареждане на акумулаторната батерия. Ако една от светодиодните лампички мига в червено, това показва, че акумулаторната батерия трябва да бъде заредена.

4. Техническо обслужване

⚠ ПРЕДУПРЕЖДЕНИЕ

Без ущърб на посоченото по-долу техническо обслужване е необходимо задвижващата машина на REMS да се предаде за инспектиране и повторна проверка на електрически уреди съгласно EN 62638:2010-08 (VDE 0702) заедно с всички инструменти (напр. пресоващи клещи, пресоващи клещи Mini, пресоващи пръстени с междинни пръстени, пресоващи глави, разширителни глави) и принадлежности (напр. акумулатор, бързозареждащ уред) поне един път в годината на оторизиран сервис на фирма REMS.

4.1. Проверка / привеждане в изправност

⚠ ПРЕДУПРЕЖДЕНИЕ

Преди извършване на видове работи по привеждане в изправност, да се изтегли щепсела, свързващ с мрежата, респ. да се снемат акумулатор! Тези работи могат да се извършват само от квалифициран персонал. Редукторът на задвижващите машини REMS Power-Press SE не се нуждае от поддръжка. Той е осигурен с трайно мазане с грес и затова не е необходимо да се смазва допълнително. REMS Power-Press SE, REMS Power-Press, REMS Power-Press ACC, REMS Power-Press XL ACC и REMS Power-Ex-Press Q&E ACC: Двигателят има имат въглени четки. Те се износват и затова трябва от време на време да бъдат проверявани, респ. подновявани. Да се използват само оригинални въглени четки REMS. Задвижващата машина REMS Power-Press SE има безопасен приплъзващ съединител. Той се износва и затова трябва да се контролират респ. да се сменят от време на време. Използвайте само оригинален безопасен приплъзващ съединител на REMS. Въгленовите четки износват DC двигателите при машини, задвижвани с акумулаторни батерии. Те не могат да се сменят, необходимо е да се смени целият DC двигател. При всички електрохидравлични задвижващи машини се износват упътнителните пръстени (O-пръстени). Затова те трябва да се проверяват от време на време респ. да се сменят. При недостатъчна сила на пресоване или при загуба на масло, задвижващата машина следва да бъде проверена и приведена в изправност от лицензирана сервисна база, която е в договорни отношения с REMS.

УКАЗАНИЕ

Повредените или използваните пресоващи клещи, пресоващи клещи Mini, адаптерни клещи, пресоващи пръстени, пресоващи глави, разширителни глави не могат да бъдат ремонтирани.

4.2. Поддръжка

⚠ ПРЕДУПРЕЖДЕНИЕ

Преди извършване на видове работи по техническото обслужване да се изтегли щепсела, свързващ с мрежата, респ. да се снемат акумулатор!

Пресоващи клещи, пресоващи клещи Mini, пресоващи пръстени, адаптерни клещи, адаптерни клещи Mini, пресоващи глави, разширяващи глави, както и техните захващачи, следва да се поддържат чисти. Силно замърсените метални части, трябва да се почистват напр. с почистващ препарат за машинни части REMS CleanM (арт. № 140119) и след това да се предпазят срещу ръждясване.

Почиствайте пластмасовите части (напр. корпус, акумулаторни батерии) само с почистващия препарат за машинни части REMS CleanM (арт. № 140119) или с мек сапун и влажна кърпа. Да не се използват почистващите средства за домакинството. Те съдържат химикали, кои то биха могли да повредят частите от синтетичен материал. В никакъв случай да не се използват бензин, терпентиново масло, разтворители или други подобни продукти за почистването на частите от синтетични материали.

Внимавайте да не попадат течности във вътрешността на електрическия инструмент. Никога не потапяйте електрическия инструмент в течност.

4.2.1. Пресоващи клещи, пресоващи клещи Mini, пресоващи пръстени, адаптерни клещи, адаптерни клещи Mini

Пресоващите клещи, пресоващите клещи Mini, пресоващите пръстени и адаптерните клещи, адаптерни клещи Mini трябва да се контролират редовно за плавност на движението. Пресоващите клещи, пресоващите клещи Mini, пресоващите пръстени респ. адаптерните клещи се почистват евентуално и болтовете (12) на пресоващите челюсти респ. адаптерните челюсти, адаптерни клещи Mini (фиг. 1, 15–19) се смазват с машинно масло, пресоващите клещи, пресоващите клещи Mini, адаптерни клещи Mini, пресоващите пръстени респ. адаптерните клещи не трябва обаче да се демонтират! Да се отстранят отлаганията в пресовачия контур (11). Да се контролира редовно функционалността на всички пресоващи клещи, пресоващи пръстени и адаптерни клещи, адаптерни клещи Mini чрез пробно пресоване с поставен пресовач съединител. Безупречното пресоване се осъществява само при цялостно затваряне на пресоващите клещи, пресоващи клещи Mini, пресовач пръстен респ. пресоващи сегмент. След като приключи пресоването трябва да се наблюдава пълното затваряне на пресоващите челюсти (10), пресоващите пръстени (20) респ. пресоващите сегменти (21), както в горната им част (фиг. 1 и фиг. 15 до 19 при "А"), така и на срещуположната страна (фиг. 1 и фиг. 15 до 19 при "Б"). Ако при затваряне на пресоващите клещи, пресоващите клещи Mini, пресоващите пръстен респ. пресовачия сегмент се получи мустак на пресовачата втулка, е възможно пресоването да не е правилно респ. непълно (виж т. 6. "Неизправности").

Повредените или износените пресоващи клещи, пресоващи клещи Mini, пресоващите пръстени и адаптерните клещи, адаптерни клещи Mini не

трябва да се използват повече. В случай на съмнение задвижващата машина трябва да се предаде заедно с всички пресоващи клещи, адаптерни клещи Mini, пресоващи клещи Mini, пресоващи пръстени и адаптерни клещи за инспектиране в оторизиран сервиз на фирма REMS.

4.2.2. Радиални преси

Закрепващото устройство на пресоващите клещи да се поддържа чисто, и по-специално да се почистват притискащите ролки (5) и държачият болт (2), като след това се смажат с машинно масло. Контролирайте редовно задвижващата машина за правилно функциониране като извършвате пресоване с пресовачия съединител, който изисква най-висока пресовача сила. Ако пресоващите клещи, пресоващите клещи Mini, пресовачия пръстен, пресоващите сегменти се затварят напълно при това пресоване (вижте по-горе), тогава се гарантира безопасността на задвижващата машина.

4.2.3. Аксиални преси

Пресовите глави (14) и отворите в пресовачото приспособление, както и самото пресовачо приспособление трябва да се поддържат чисти.

4.2.4. Разширител на тръби

При REMS Akku-Ex-Press Cu ACC, REMS Akku-Ex-Press P, REMS Akku-Ex-Press P ACC, REMS Akku-Ex-Press Q & E ACC, REMS Power-Ex-Press Q & E ACC разширителното приспособление (15), разширителните глави (16) и разширителният дорник (18) трябва да се поддържат чисти. От време на време разширителният дорник (18) трябва да се смазва леко.

5. Неизправности

За да се предотвратят щетите на пресовачия уред трябва да се обърне внимание на това, при работни ситуации, като посочените на фиг. 12 до 14, да не се получава прекалено обтягане между пресоващите клещи, пресоващите клещи Mini, пресовачия пръстен, адаптерните клещи, адаптерни клещи Mini, фитинга и задвижващата машина.

⚠ ВНИМАНИЕ

След по-продължително складиране на задвижващата машина, при пускането ѝ в експлоатация трябва първо да се задейства клапана за свръхналягане като се натисне нулиращия бутон. Ако той блокира или се движи трудно, не трябва да се извършва пресоване. Задвижващата машина трябва да се предаде за проверка в оторизиран сервиз на REMS.

5.1. Повреда: Задвижващата машина не работи.

Причина:

- Износени въгленови четки.
- Съединителната линия е дефектна (REMS Power-Press SE, REMS Power-Press, REMS Power-Press ACC, REMS Power-Press XL ACC, REMS Power-Ex-Press Q & E ACC).
- Акумулаторната батерия е празна или дефектна (акумулаторна задвижваща машина REMS).
- Задвижващата машина е дефектна.

Отстраняване:

- Сменете въгленовите четки респ. DC двигател като натоварите с това квалифициран персонал или ги предадете в оторизиран сервиз на REMS.
- Сменете съединителната линия като натоварите с това квалифициран персонал или ги предадете в оторизиран сервиз на REMS.
- Заредете акумулаторната батерия с бързозарядно устройство Li-Ion/Ni-Cd или я сменете.
- Възложете проверката/ремонта на задвижващата машина на оторизиран сервиз на REMS.

5.2. Повреда: Радиалната преса не довършва пресоването, пресоващите клещи, пресоващите клещи Mini, пресовачия пръстен, Пресовач сегмент, адаптерните клещи не се затварят изцяло.

Причина:

- Задвижващата машина е прегряла (REMS Power-Press SE, REMS Power-Press, REMS Power-Press ACC, REMS Power-Press XL ACC).
- Износени въгленови четки.
- Приплъзващият съединител е дефектен (REMS Power-Press SE).
- Акумулаторната батерия е празна или дефектна (акумулаторна задвижваща машина REMS).
- Задвижващата машина е дефектна.
- Неправилни пресоващи клещи, пресоващи клещи Mini, пресовач пръстен (пресовач контур, размер) или неправилни адаптерни клещи, адаптерни клещи Mini.
- Пресоващите клещи, пресоващите клещи Mini, пресовачия пръстен, адаптерните клещи, адаптерни клещи Mini са трудно достъпни или дефектни.

Отстраняване:

- Оставете задвижващата машина да се охлади за около 10 минути.
- Сменете въгленовите четки респ. DC двигател като натоварите с това квалифициран персонал или ги предадете в оторизиран сервиз на REMS.
- Възложете проверката/ремонта на плъзгащия съединител на оторизиран сервиз на REMS.
- Заредете акумулаторната батерия с бързозарядно устройство Li-Ion/Ni-Cd или я сменете.
- Възложете проверката/ремонта на задвижващата машина на оторизиран сервиз на REMS.
- Контролирайте надписите на пресоващите клещи, пресоващите клещи Mini, пресовачия пръстен, адаптерните клещи, адаптерни клещи Mini и ако е необходимо, ги сменете.
- Не използвайте повече пресоващите клещи, пресоващите клещи Mini, пресовачия пръстен, адаптерните клещи, адаптерни клещи Mini. Почистете пресоващите клещи, пресоващите клещи Mini, пресовачия пръстен, адаптерните клещи, адаптерни клещи Mini и ги смажете леко с машинно масло или го/(ги) заменете с нови.

5.3. Повреда: REMS Power-Press SE се изключва повторно, след като приключи пресоването.

Причина:

- Задвижващата машина е дефектна.

Отстраняване:

- Възложете проверката/ремонта на задвижващата машина на оторизиран сервиз на REMS.

5.4. Повреда: При затварянето на пресоващите клещи, пресоващите клещи Mini, пресовачия пръстен, адаптерните клещи се получава остатък на пресовачата втулка.

Причина:

- Повредени или износени пресоващи клещи, пресоващи клещи Mini, пресовач пръстен, пресоващи сегменти респ. пресовач контур.
- Неправилни пресоващи клещи, пресоващи клещи Mini, пресовач пръстен (пресовач контур, размер) или неправилни адаптерни клещи, адаптерни клещи Mini.

Отстраняване:

- Заменете пресоващите клещи, пресоващите клещи Mini, пресовачия пръстен.
- Контролирайте надписите на пресоващите клещи, пресоващите клещи Mini, пресовачия пръстен, адаптерните клещи и ако е необходимо, ги сменете.

- Неправилно съгласуване между пресоващата втулка, тръбата и опорната втулка.
- 5.5. Повреда:** Пресоващите челюсти се затварят в разместено състояние, когато пресоващите челюсти, пресоващите челюсти Mini не са натоварени при „А“ и „Б“ (фиг. 1).
- Причина:**
- Пресоващите челюсти, пресоващите челюсти Mini са паднали, натискателната пружина се е изкривила.
- 5.6. Повреда:** При аксиалните преси се притиска тръбата между пресовия фитинг и опорния ръб на фитинга.
- Причина:**
- Разширението е твърде голямо.
 - Тръбата е поставена твърде напред върху опорната втулка на съединителя за пресовия фитинг.
 - Поставена е неправилната разширителна глава (система за пресови фитинги, размер).
 - Неправилно съгласуване между пресовия фитинг, тръбата и опорната втулка.
- 5.7. Повреда:** При затваряне на пресоващите глави при аксиалните преси остава процеп между пресовия фитинг и опорния ръб на фитинга.
- Причина:**
- Притиснатата е тръбата между пресовия фитинг и опорния ръб на фитинга, вижте 5.5.
 - Поставена е неправилната пресоваща глава (система за пресови фитинги, размер).
 - Акумулаторната батерия е празна или дефектна (акумулаторна задвижваща машина REMS).
 - Задвижващата машина е дефектна.
- 5.8. Повреда:** Разширителят не довършва разширяването, разширителната глава не се отваря изцяло.
- Причина:**
- Задвижваща машина е прегряла (REMS Power-Ex-Press Q & E ACC).
 - Износени въгленови четки (REMS Power-Ex-Press Q & E ACC).
 - Акумулаторната батерия е празна или дефектна (акумулаторна задвижваща машина REMS).
 - Задвижващата машина е дефектна.
 - Поставена е неправилната разширителна глава (система за пресови фитинги, размер).
 - Разширителната глава е трудно достъпна или дефектна.
 - Разширителният механизъм е неправилно настроен (REMS Akku-Ex-Press Cu ACC).
 - Разстоянието между пресовия фитинг и разширителната глава е твърде малко.
- Отстраняване:**
- Контролирайте съвместимостта на пресоващата втулка, тръбата и опорната втулка. Прочетете и съблюдавайте инсталационната и монтажната инструкция на производителя/оферента на пресоващата система пресфитинг, ако е необходимо, обърнете се към производителя.
 - Дайте за проверка пресоващите челюсти, пресоващите челюсти Mini в оторизиран сервис на REMS.
 - Контролирайте, дали е използвана правилната разширителна глава. Тръбата е разширена многократно, съблюдавайте инсталационната и монтажната инструкция на производителя/оферента на системата от пресови фитинги.
 - Контролирайте, дали е използвана правилната разширителна глава. Тръбата е разширена многократно, съблюдавайте инсталационната и монтажната инструкция на производителя/оферента на системата от пресови фитинги.
 - Сменете разширителната глава.
 - Контролирайте съвместимостта на пресовия фитинг, тръбата и опорната втулка, евентуално съблюдавайте инсталационната и монтажната инструкция на производителя/оферента на системата от пресови фитинги.
 - Контролирайте, дали е използвана правилната разширителна глава. Тръбата е разширена многократно, съблюдавайте инсталационната и монтажната инструкция на производителя/оферента на системата от пресови фитинги.
 - Сменете пресоващата глава.
 - Заредете акумулаторната батерия с бързозарядно устройство Li-Ion/Ni-Cd, сменете я.
 - Възложете проверката/ремонта на задвижващата машина на оторизиран сервис на REMS.
 - Оставете задвижващата машина да се охлади за около 10 минути.
 - Сменете въгленовите четки респ. DC двигател като натоварите с това квалифициран персонал или ги предадете в оторизиран сервис на REMS.
 - Заредете акумулаторната батерия с бързозарядно устройство Li-Ion/Ni-Cd или я сменете.
 - Възложете проверката/ремонта на задвижващата машина на оторизиран сервис на REMS.
 - Сменете разширителната глава.
 - Не използвайте повече разширителната глава! Почистете разширителната глава и я смажете леко с машинно масло или я сменете.
 - Настройте отново разширителния механизъм, вижте 2.5.
 - Увеличете разстоянието между пресовия фитинг и разширителната глава.

6. Рециклиране

Задвижващите машините, акумулаторните батерии и бързозарядните устройства не трябва да се изхвърлят с битовите отпадъци в края на техния експлоатационен срок. Те трябва да се рециклират в съответствие със законовите разпоредби. Литиевите батерии и акумулаторни пакети от всякакви батерийни системи могат да се изхвърлят само в напълно разредено състояние, съответно при не напълно разредени литиеви батерии и акумулаторни пакети всички изводи трябва да бъдат изолирани, например с изолрибанд.

7. Гаранционни условия

Гаранционният срок е 12 месеца след предаване на новия продукт на първоначалния потребител. Времето за предаване трябва да се удостовери чрез изпращане на оригиналните документи за покупката, които съдържат данни относно датата на покупката и обозначението на продукта. Всички настъпили по време на гаранционния срок функционални дефекти, които доказуемо се дължат на грешки в изработването или материала, се отстраняват безплатно. Гаранционният срок на продукта не се удължава или подновява поради отстраняване на дефекта. Щетите, които се дължат на естествено износване, неправилно боравене или злоупотреба, несъблюдаване на експлоатационните инструкции, неподходящи производствени материали, прекомерно натоварване, неотговарящо на целта използване, собствена или чужда намеса или други причини, които не се вменяват в отговорността на фирма REMS, са изключени от гаранцията.

Гаранционните услуги могат да се извършват само от оторизиран сервис на фирма REMS. Рекламациите се признават само, когато продуктът се предаде в неразглобено състояние без предварителна намеса в оторизиран

сервис на фирма REMS. Заменените продукти и части стават собственост на фирма REMS.

Разноските за пратката при постъпване и изпращане са за сметка на потребителя.

Законните права на потребителя, особено неговите права при недостатъци спрямо продавача, не се ограничават с тази гаранция. Тази гаранция на производителя важи само за нови продукти, които са закупени или се използват в Европейския съюз, Норвегия или в Швейцария. За тази гаранция важи немско право като се изключи конвенцията на Обединените нации за договорите за международна продажба на стоки (CISG).

8. Удължаване на гаранцията на производителя на 5 години

За посочените в това ръководство за експлоатация задвижващи машини има възможност за удължаване на гаранционния срок на наличната гаранция на производителя на 5 години в рамките на 30 дена след предаването на продукта на първоначалния потребител чрез регистрация на задвижващата машина на www.rems.de/service. Само регистрирани първоначални потребители могат да предявяват претенции от удължената гаранция на производителя при положение, че мощностната табелка не е отстранена или променена от задвижващата машина и данните на нея са четливи. Изключено е отстъпването на претенциите.

9. Списък на частите

Списък на частите виж www.rems.de → Downloads → Parts lists.

Originalios naudojimo instrukcijos vertimas

REMS užspaudimo replėms, REMS užspaudimo replėms Mini, REMS užspaudimo žiedams su tarpinėmis replėmis, REMS presavimo galvutėms, REMS plėtimo galvutėms naudoti įvairiose vamzdžių sujungimų sistemose galioje atitinkami REMS pardavimo dokumentai, taip pat žr. www.rems.de → Downloads → Produktkataloge, -prospekte. Jei sistemos gamintojas pakeičia arba pateikia naujus vamzdžių sujungimo sistemų komponentus, dėl įrankių naudojimo srities reikėtų kreiptis į REMS (faks. +49 7151 17 07 - 110 arba el. paštu info@rems.de). Galimi pakeitimai ir klaidos.

1–20 pav.

1	Užspaudimo replės / užspaudimo replės Mini	15	Plečiamasis įtaisas
2	Replių fiksavimo kaištis	16	Išplėtimo galvutė
3	Prispaudimo plokštelė / mygtukas	17	Plečiamieji elementai
4	Fiksavimo kaištis / užraktas	18	Plečiamasis kūginis kaištis
5	Presavimo ritinėliai	19	Tarpinės replės / tarpinės replės Mini
6	Korpusas	20	Užspaudimo žiedas
7	Sukimosi krypties (reverso) svirtis	21	Užspaudimo segmentas
8	Apsauginis jungiklis	22	Užspaudimo kontūras (užspaudimo žiedas arba užspaudimo segmentai)
9	Rankena	23	Įkrovimo lygio indikatorius
10	Presavimo žiauna	24	Antveržlė
11	Užspaudimo kontūras (užspaudimo replės)	25	Akumulatorius
12	Varžtas	26	Pakopinis įkrovimo lygio indikatorius (REMS Mini-Press 22 V ACC)
13	Presavimo cilindro grąžinimo mygtukas	27	Sukamoji įvorė (REMS Power-Press XL ACC)
14	Presavimo galvutės		

Bendrieji saugos nurodymai darbui su elektriniais įrankiais

⚠️ ĮSPĖJIMAS

Perskaitykite visus saugos nurodymus, reikalavimus, peržiūrėkite paveikslėlius ir techninius duomenis, kuriais yra aprūpintas šis elektrinis įrankis. Jei nesi- laikysite toliau pateiktų reikalavimų, galite gauti elektros smūgį, sukelti gaisrą ir / arba sunkiai susižeisti.

Visus saugos nurodymus ir reikalavimus saugokite ateičiai.

Saugos nurodymuose vartojama sąvoka „elektrinis įrankis“ apibūdina iš elektros tinklo maitinamus elektrinius įrankius (su maitinimo kabeliu) ir akumuliatorinius įrankius (be maitinimo kabelio).

1) Darbo vietos sauga

- Darbo zoną laikykite švarią ir gerai apšviestą. Netvarkinga ir neapšviesta darbo zona gali būti nelaimingų atsitikimų priežastis.
- Nedirbkite su elektriniu įrankiu sprogoje aplinkoje, kurioje yra degiųjų skysčių, dujų arba dulkių. Elektriniai įrankiai kibirkščiuoja, o kibirkštys gali uždegti dulkes arba garus.
- Naudodamiesi elektriniu įrankiu neleiskite, kad šalia būtų vaikų arba kitų asmenų. Nukreipę dėmesį, galite nesuvaldyti įrankio.

2) Apsauga nuo elektros

- Elektrinio įrankio jungiamoji šakutė turi atitikti šakutės lizdą. Jokių būdu neleidžiama keisti šakutės. Nenaudokite jokių kištuko adapterių kartu su įžemintais elektriniais įrankiais. Nepakeistos šakutės ir tinkami šakutės lizdai sumažina elektros smūgio pavojų.
- Saugokitės, kad neprisiilietumėte prie įžemintų paviršių, pvz., vamzdžių, šildytuvų, viryklių ir šaldytuvų. Jei Jūsų kūnas yra įžemintas, padidėja elektros smūgio pavojus.
- Elektrinius įrankius saugokite nuo lietaus ir drėgmės. Į elektrinį įrankį patekęs vanduo padidina elektros smūgio pavojų.
- Nenaudokite jungiamojo kabelio ne pagal paskirtį, elektriniam įrankiui nešti, pakabinti arba ištraukti šakutę iš šakutės lizdo. Jungiamajį kabelį saugokite nuo karščio, alyvos, aštrių briaunų arba judančių prietaisų dalių. Pažeisti arba susipynę kabeliai padidina elektros smūgio pavojų.
- Jei su elektriniu įrankiu dirbate lauke, naudokite tik tokius ilginamuosius kabelius, kurie skirti naudoti lauke. Naudojant lauke skirtus naudoti ilginamuosius kabelius, sumažėja elektros smūgio pavojus.
- Jei su elektriniu įrankiu neišvengiamai reikia dirbti drėgnoje aplinkoje, naudokite nuotėkio srovės jungiklį. Naudojant nuotėkio srovės jungiklį sumažėja elektros smūgio pavojus.

3) Asmenų sauga

- Būkite atidūs, sutelkite dėmesį į tai, ką Jūs darote ir, dirbdami su elektriniu įrankiu, vadovaukitės sveiku protu. Nenaudokite elektrinio įrankio, jei esate pavargęs arba paveiktas narkotikų, alkoholio ar medikamentų. Akimirksniu neatidumas dirbant su elektriniu įrankiu gali tapti rimtu sužalojimų priežastimi.
- Dirbkite su asmens apsaugos priemonėmis ir visada nešiokite apsauginius akinius. Dirbant su asmens apsaugos priemonėmis, pvz., respiratoriumi, neslystančiais batais, apsauginiu šalmu arba klausos apsaugos priemonėmis, kurios priklauso nuo elektrinio įrankio rūšies ir naudojimo, sumažėja pavojus susižeisti.
- Venkite atsitiktinai įjungti įrankį. Prieš prijungdami elektrinį įrankį prie elektros tinklo ir / arba akumuliatoriaus, prieš pakeldami arba nešdami, įsitikinkite, kad jis yra išjungtas. Jei nešdami elektrinį įrankį pirštą laikysite ant jungiklio arba įjungtą įrankį prijungsite prie elektros tinklo, gali įvykti nelaimingas atsitikimas.
- Prieš įjungdami elektrinį įrankį pašalinkite reguliavimo įrankius arba veržliarakčius. Įrankio besisukančioje dalyje esantis įrankis arba raktas gali sužaloti.

- Venkite neįprastos kūno padėties. Stenkitės stovėti tvirtai ir visada išlaikykite pusiausvyrą. Tvirtai stovėdami ir išlaikydami pusiausvyrą galėsite geriau valdyti įrankį netikėtose situacijose.
- Dėvėkite tinkamus drabužius. Nedėvėkite plačių drabužių arba papuošalų. Plaukus, drabužius ir pirštines saugokite nuo judamųjų dalių. Laisvus drabužius, papuošalus arba ilgus plaukus gali įtraukti judamosios dalys.
- Jei galima prijungti dulkių nusiurbimo ir surinkimo įrenginius, įsitikinkite, kad jie yra prijungti ir tinkamai naudojami. Naudojant dulkių nusiurbimo įrenginį sumažėja kenksmingas dulkių poveikis.
- Nesijauskite visiškai saugūs ir kreipkite dėmesį į darbo su elektriniais įrankiais saugos taisykles, net jei po daugkartinio naudojimo esate susipažinę su elektriniu įrankiu. Neatsargiai dirbant, per akimirką galima sunkiai susižeisti.

4) Elektrinio įrankio naudojimas ir priežiūra

- Neperkraukite prietaiso. Naudokite Jūsų darbu tinkamą elektrinį įrankį. Su tinkamu elektriniu įrankiu Jūs dirbsite geriau ir saugiau, jei neviršysite nurodyto galingumo.
- Nenaudokite elektrinio įrankio su sugedusiu jungikliu. Elektrinis įrankis, kurio negalima įjungti arba išjungti, yra pavojingas ir jį reikia remontuoti.
- Prieš reguliuodami prietaisą, keisdami priedus arba padedant prietaisą į šalį, ištraukite iš lizdo šakutę ir / arba išimkite akumuliatorių. Ši atsargumo priemonė apsaugo nuo atsitiktinio elektrinio įrankio įjungimo.
- Nenaudokite elektrinius įrankius saugokite vaikams nepasiekiamoje vietoje. Asmenims, kurie nėra susipažinę arba kurie neskaitė šių reikalavimų, neleiskite naudotis prietaisu. Elektriniai įrankiai yra pavojingi, kai juos naudoja nepatyrę asmenys.
- Rūpestingai prižiūrėkite elektrinį įrankį. Patikrinkite, ar judamosios prietaiso dalys veikia nepriekaištingai ir nestringa, ar nėra sulūžusių arba taip pažeistų dalių, kad jos trikdytų elektrinio įrankio veikimą. Prieš vėl naudodami prietaisą, pažeistas dalis leiskite sutaisyti aptarnavimo pagal sutartis tarnybos dirbtuvei. Daugelio nelaimingų atsitikimų priežastis yra blogai prižiūrimi elektriniai įrankiai.
- Pjovimo įrankius laikykite aštrius ir švarius. Rūpestingai prižiūrėti pjovimo įrankiai su aštriomis pjaunamosiomis briaunomis mažiau stringa ir juos yra lengviau valdyti.
- Elektrinį įrankį, priedus, darbo įrankius ir t. t. naudokite kaip nurodyta šiose instrukcijose. Taip pat atsižvelkite į darbo sąlygas ir atliekamą darbą. Elektrinius įrankius naudojant kitaip, nei numatyta, gali susidaryti pavojingos situacijos.
- Rankenos ir rankenų paviršiai turi būti sausas, švarios ir neišteptos alyva ir tepalu. Slidžios rankenos ir rankenų paviršiai trukdo saugiai valdyti ir kontroliuoti elektrinį įrankį netikėtose situacijose.
- Akumuliatorinio įrankio naudojimas ir priežiūra
 - Akumuliatorius įkraukite tik tais įkrovikliais, kuriuos rekomenduoja gamintojas. Tam tikro tipo akumuliatoriams skirtam įkrovikliui kyla gaisro pavojus, jei jis naudojamas su kito tipo akumuliatoriais.
 - Naudokite tik elektriniam įrankiui skirtą akumuliatorių. Naudojant kitokius akumuliatorius kyla susižalojimų ir gaisro pavojus.
 - Nenaudojamą akumuliatorių saugokite nuo sąvaržėlių, monetų, raktų, vinių, varžtų ir kitokių metalinių daiktų, kurie gali sukelti išlydytą tarp kontaktų. Trumpasis jungimas tarp akumuliatoriaus kontaktų gali nudeginti arba sukelti gaisrą.
 - Netinkamai naudojant akumuliatorių, iš jo gali pradėti tekėti skystis. Venkite kontakto su juo. Atsitiktinio kontakto atveju nuplaukite su vandeniu. Jei skysčio pateko į akis, nedelsdami kreipkitės į gydytoją. Ištekėjęs akumuliatoriaus skystis gali sudirginti arba nudeginti odą.
 - Nenaudokite pažeisto arba pakeisto akumuliatoriaus. Pažeisti arba pakeisti akumuliatoriai gali nenusipėjamai veikti ir sukelti gaisrą, sproginimą arba sužaloti.
 - Akumuliatorių saugokite nuo ugnies arba per aukštos temperatūros. Ugnis arba aukštesnė nei 130 °C (265 °F) temperatūra gali sukelti sproginimą.
 - Laikykitės visų krovimo nurodymų ir niekada nekraukite akumuliatoriaus arba akumuliatorinio įrankio temperatūroje, kuri yra už naudojimo instrukcijoje nurodytos temperatūros srities ribų. Netinkamai kraunant arba kraunant neleistinoje temperatūroje, akumuliatorius gali sugesti, ir padidėja gaisro pavojus.
- Techninės priežiūros dirbtuvės
 - Elektrinį įrankį leiskite remontuoti tik kvalifikuotam specialistui ir tik su originaliomis atsarginėmis dalimis. Taip galima garantuoti, jog prietaisas išliks saugus naudoti.
 - Niekada neatlikite pažeistų akumuliatorių techninės priežiūros. Visą akumuliatorių techninę priežiūrą turi atlikti tik gamintojas arba įgaliotos klientų aptarnavimo tarnybos skyriai.

Darbo saugos nurodymai, dirbantiesiems su užspaudimo prietaisais

⚠️ ĮSPĖJIMAS

Perskaitykite visus saugos nurodymus, reikalavimus, peržiūrėkite paveikslėlius ir techninius duomenis, kuriais yra aprūpintas šis elektrinis įrankis. Jei nesi- laikysite toliau pateiktų reikalavimų, galite gauti elektros smūgį, sukelti gaisrą ir / arba sunkiai susižeisti.

Visus saugos nurodymus ir reikalavimus saugokite ateičiai.

- Dirbdami elektrinį prietaisą laikykite tvirtai paėmę už korpuso rankenos (6) ir rankenos su jungikliu (9) ir pasirūpinkite saugia padėtimi. Elektrinis įrankis išvysto labai didelę presavimo jėgą. Jis tvirtiau valdomas abejomis rankomis. Dėl to būkite labai atsargūs. Dirbant su elektriniu įrankiu, šalia neturi būti vaikų ir pašalinių asmenų.

- Nekiškite rankų į judamąsias dalis presavimo / plėtimo srityje. Pavojus kyla dėl sugnybtų pirštų arba rankų.
- Niekada nenaudokite radialiųjų presų, jei replių fiksavimo varžtas (2) yra neužfiksuotas. Galimas lūžimo pavojus, kurio metu gali sunkiai sužaloti į šalis lekiančios dalys.
- Radialūjį presą su užspaudimo replėmis, užspaudimo replėmis Mini, užspaudimo žiedu ir tarpinėmis replėmis ant užspaudimo įvorės visada uždėkite statmenai vamzdžio ašiai. Jei radialusis presas uždėdamas įstrižai vamzdžio ašiai, dėl didelės pavaros jėgos jis persikreipia statmenai vamzdžio ašiai. Dėl to gali būti suspaudžiamos rankos arba kitos kūno dalys ir / arba galimas lūžimo pavojus, kurio metu gali sunkiai sužaloti į šalis lekiančios dalys.
- Radialūjį presą naudokite tik su įstatytais užspaudimo replėmis, užspaudimo replėmis Mini, užspaudimo žiedu su tarpinėmis replėmis. Užspaudimo procesą pradėkite tik presuojamajai jungčiai suformuoti. Be užspaudimo įvorės sukuriama užspaudimo priešlėgio, pavara, užspaudimo replės, užspaudimo replės Mini, užspaudimo žiedas ir tarpinės replės apkraunami be reikalo.
- Prieš pradėdami naudoti kitų gamintojų užspaudimo reples, užspaudimo žiedus su tarpinėmis replėmis (presavimo žiaunas, presavimo kilpas su tarpinėmis žiaunomis), patikrinkite, ar jie tinka REMS radialiesiems presams. Kitų gamintojų užspaudimo reples, užspaudimo žiedus su tarpinėmis replėmis galima naudoti įstatyti į REMS Power-Press SE, REMS Power-Press, REMS Power-Press ACC, REMS Akku-Press ir REMS Akku-Press ACC, jei šie yra skirti 32 kN pastūmos jėgai, mechanškai tinka į REMS pavara, juos galima tinkamai užfiksuoti, baigiantis naudojimo trukmei arba perkrovus lūžta saugiai, pvz., nėra pavojaus dėl į šalis lekiančių presavimo žiaunų dalių. Rekomenduojama naudoti tik tokias užspaudimo reples, užspaudimo žiedus su tarpinėmis replėmis, kurios yra apskaičiuotos su atsargos faktoriumi $\geq 1,4$ nuo suirimo dėl nuovargio, t. y. esant reikalingai 32 kN pastūmos jėgai, išlaiko 45 kN pastūmos jėgą. Be to, perskaitykite ir laikykitės užspaudimo replių, užspaudimo žiedų su tarpinėmis replėmis atitinkamo gamintojo / tiekėjo naudojimo instrukcijos ir saugos nurodymų bei presuojamųjų jungčių gamintojo / tiekėjo montavimo nurodymų ir atkreipkite dėmesį į ten išvardytus galimus naudojimo apribojimus. Jų nesilaikant, galimas lūžimo pavojus, kurio metu gali sunkiai sužaloti į šalis lekiančios dalys. REMS neleidžia naudoti kitų gamintojų užspaudimo replių, užspaudimo žiedų su tarpinėmis replėmis (presavimo žiaunų, presavimo kilpų su tarpinėmis žiaunomis) su REMS Power-Press E.
- Ašinį užspaudimo prietaisą naudokite tik su visiškai įstatytais presavimo galvutėmis. Jų nesilaikant, galimas lūžimo pavojus, kurio metu gali sunkiai sužaloti į šalis lekiančios dalys.
- Nustatykite Power-Press XL ACC sukamąją įvorę (27) pagal naudojamas prispaudžiamąsias / tarpines reples (žr. 2.2.). Kyla sužeidimo pavojus.
- Atkreipkite dėmesį, kad plėtimo galvutės būnų iki galo užsuktos ant plėtimo įtaiso. Jų nesilaikant, galimas lūžimo pavojus, kurio metu gali sunkiai sužaloti į šalis lekiančios dalys.
- Naudokite tik nepažeistas užspaudimo reples, užspaudimo reples Mini, užspaudimo žiedus, tarpines reples, presavimo galvutes, plėtimo galvutes. Pažeistos užspaudimo replės, užspaudimo replės Mini, užspaudimo žiedai, tarpinės replės, presavimo galvutės, plėtimo galvutės gali užsikirsti arba lūžti, ir / arba presuojamoji jungtis bus netinkama. Neleidžiama remontuoti pažeistų užspaudimo replių, užspaudimo replių Mini, užspaudimo žiedų, tarpinių replių, presavimo galvutėlių, plėtimo galvutėlių. Jų nesilaikant, galimas lūžimo pavojus, kurio metu gali sunkiai sužaloti į šalis lekiančios dalys.
- Prieš montuodami / išmontuodami užspaudimo reples, užspaudimo reples Mini, užspaudimo žiedus, tarpines reples, presavimo galvutes, plėtimo galvutes, ištraukite tinklo šakutę arba išimkite akumuliatorių. Kyla sužeidimo pavojus.
- Laikykitės elektrinio įrankio techninės priežiūros taisyklių ir techninės priežiūros nurodymų užspaudimo replėms, užspaudimo replėms Mini, užspaudimo žiedams, tarpinėms replėms, presavimo galvutėms, plėtimo galvutėms. Techninės priežiūros taisyklių laikymasis turi teigiamos įtakos elektrinio įrankio, užspaudimo replių, užspaudimo replių Mini, užspaudimo žiedų, tarpinių replių, presavimo galvutėlių ir plėtimo galvutėlių naudojimo trukmei.
- Reguliariai tikrinkite, ar nepažeisti elektrinio įrankio jungiamasis laidas ir ilginamieji laidai. Pažeistus laidas leiskite pakeisti kvalifikuotam specialistui arba įgaliotose REMS klientų aptarnavimo tarnybos dirbtuvėse.
- Elektrinį įrankį patikėkite tik instruktuotiems asmenims. Su elektriniu įrankiu leidžiama dirbti asmenims, vyresniems nei 16 metų, nes toks amžius yra būtinas mokymo tikslui pasiekti, ir juos privalo prižiūrėti specialistas.
- Vaikams ir asmenims, kurie dėl savo fizinio, sensorinio arba protinio gebėjimo, arba dėl savo nepatyrimo, arba nežinojimo nesugeba saugiai valdyti elektrinio prietaiso, neleidžiama naudoti šio elektrinio prietaiso, jei jų neprižiūri arba neinstrukuoja atsakingas asmuo. Priešingu atveju kyla netinkamo valdymo ir sužalojimų pavojus.
- Naudokite tik leidžiamus naudoti ir atitinkamai paženklintus ilginamuosius laidas, kurių skerspjūvis yra pakankamas. Ilginamuosius laidas, kurių ilgis siekia iki 10 m, naudokite 1,5 mm² skerspjūvio, 10–30 m ilgio - 2,5 mm² skerspjūvio.

Darbo saugos nurodymai, dirbantiesiems su akumulatoriais

⚠️ ĮSPĖJIMAS

Perskaitykite visus saugos nurodymus, reikalavimus, peržiūrėkite paveikslėlius ir techninius duomenis, kuriais yra aprūpintas šis elektrinis įrankis. Jei nesilaikysite toliau pateiktų reikalavimų, galite gauti elektros smūgį, sukelti gaisrą ir / arba sunkiai susižeisti.

Visus saugos nurodymus ir reikalavimus saugokite ateičiai.

- Akumuliatorių naudokite tik REMS elektriniuose įrankiuose. Tik taip akumuliatorių apsaugomas nuo pavojingos perkrovos.
- Naudokite tik originalius REMS akumuliatorius su parametru lentelėje nurodyta įtampa. Naudojant kitus akumuliatorius, galimi sužeidimai ir gaisro pavojus dėl sprogtančių akumuliatorių.
- Akumuliatorių ir spartūjį įkroviklį naudokite tik nurodytoje darbinės temperatūros srityje.
- REMS akumuliatorius kraukite tik REMS sparčiuoju įkrovikliu. Naudojant netinkamą įkroviklį, kyla gaisro pavojus.
- Prieš pirmąjį naudojimą akumuliatorių visiškai įkraukite REMS sparčiuoju įkrovikliu, kad būtų pasiekta visa akumuliatoriaus galia. Akumuliatoriai tiekiami dalinai įkrauti.
- Akumuliatorių įstatykite į akumuliatoriaus lizdą tiesiai ir nenaudodami jėgos. Kyla pavojus, kad akumuliatoriaus kontaktai sulinks, ir akumuliatoriaus bus pažeistas.
- Saugokite akumuliatorius nuo karščio, saulės spindulių, ugnies, drėgmės ir skysčių. Kyla sprogtimo ir gaisro pavojus.
- Nenaudokite akumuliatorių sprogtose zonose ir aplinkoje, kurioje yra, pvz., degių dujų, skiediklių, dulkių, garų, skysčių. Kyla sprogtimo ir gaisro pavojus.
- Neatidarykite akumuliatorių ir nekeiskite akumuliatorių konstrukcijos. Kyla sprogtimo ir gaisro pavojus dėl trumpojo jungimo.
- Nenaudokite akumuliatoriaus, kurio korpusas apgadintas arba pažeisti kontaktai. Esant pažeidimui ir netinkamai naudojant akumuliatorių, gali išsiskirti garai. Garai gali dirginti kvėpavimo takus. Tiekite gryno oro ir, esant nesusiskundimams, kreipkitės į gydytoją.
- Netinkamai naudojant, iš akumuliatoriaus gali ištekėti skysčio. Skysčio nelieskite. Ištekantis akumuliatoriaus skystis gali dirginti odą arba nudeginti. Po sąlyčio iš karto nuplaukite vandeniu. Skysčiui patekus į akis, kreipkitės į gydytoją.
- Laikykitės ant akumuliatoriaus ir sparčiojo įkroviklio atspaudintų saugos nurodymų.
- Nenaudojamą akumuliatorių laikykite toliau nuo sąvaržėlių, monetų, raktų, vinių, varžtų arba kitų mažų metalinių daiktų, kurie galėtų sujungti kontaktus. Kyla sprogtimo ir gaisro pavojus dėl trumpojo jungimo.
- Prieš ilgesnį laikymą / sandėliavimą išimkite akumuliatorių iš elektrinio įrankio. Akumuliatoriaus kontaktus saugokite nuo trumpojo jungimo, pvz., gaubteliu. Taip sumažinamas skysčio ištekėjimo iš akumuliatoriaus pavojus.
- Sugedusių akumuliatorių neišmeskite su paprastomis buitinėmis atliekomis. Sugadintus akumuliatorius perduokite įgaliotoms REMS klientų aptarnavimo tarnyboms dirbtuvėms arba pripažintai atliekų surinkimo įmonei. Laikykitės nacionalinių taisyklių. Taip pat žr. 6. Utilizavimas.
- Nenaudojamus akumuliatorius laikykite vaikams nepasiekiamoje vietoje. Akumuliatoriai gali būti pavojingi gyvybei, pvz., prarijus, nedelsiant reikia kreiptis į gydytoją.
- Venkite sąlyčio su ištekėjusiomis baterijomis. Ištekantis skystis gali dirginti odą arba nudeginti. Po sąlyčio iš karto nuplaukite vandeniu. Skysčiui patekus į akis, kreipkitės į gydytoją.
- Išimkite akumuliatorių iš elektrinio įrankio, kai jie yra išnaudoti. Taip sumažinamas skysčio ištekėjimo iš akumuliatorių pavojus.
- Niekada neįkraukite baterijų, jų neišardykite, nemeskite į ugnį ir nesujunkite trumpai. Baterijos gali sukelti gaisrą ir sprogti. Kyla sužeidimo pavojus.

Simbolių paaiškinimas

⚠️ ĮSPĖJIMAS

Vidutinio rizikos laipsnio pavojus, į kurį nekreipiant dėmesio galimi mirtini arba sunkūs sužalojimai (negrįžtamieji).

⚠️ DĖMESIO

Mažo rizikos laipsnio pavojus, į kurį nekreipiant dėmesio galimi vidutiniai sužalojimai (grįžtamieji).

PRANEŠIMAS

Materialinė žala, ne saugos nurodymas! Sužeidimo pavojus nėra.



Naudojimo instrukciją perskaityti prieš pradėdamas eksploatuoti



Būtina naudoti akių apsaugą



Būtina naudoti apsaugines ausines



Elektrinis prietaisas atitinka II apsaugos klasę



Aplinkai nekenksmingas utilizavimas



CE atitikties ženklas

1. Techniniai duomenys

Naudojimas pagal paskirtį

⚠️ ĮSPĖJIMAS

REMS radialieji užspaudimo prietaisai yra skirti visų paplitusių užspaudimo jungčių sistemų užspaudžiamiesiems sujungimams formuoti. REMS kirpimo žirkklės yra skirtos srieginiams strypams iki 4.8 stiprumo klasės (400 N/mm²) kirpti. REMS žirkklės laidams kirpti yra skirtos elektriniams laidams, kurių skersmuo ≤ 300 mm² ($\varnothing 30$ mm), kirpti. REMS ašiniai užspaudimo prietaisai yra skirti apspaudimo movų jungtims formuoti. REMS vamzdžių plėstuvai skirti vamzdžiams plėsti ir kalibruoti. REMS akumuliatoriai skirti tiekti elektros energiją REMS akumuliatorinėms pavarams

ir REMS akumulatoriniams šviesos diodų žibintuvėliams. Atkreipkite dėmesį į akumulatoriaus įtampą.

Spartieji įkrovikliai skirti REMS akumulatoriams įkrauti.

Naudojant kitais tikslais yra naudojama ne pagal paskirtį, ir todėl neleidžiama naudoti.

1.1. Tiekimo komplektas

Elektriniai radialieji presai / vamzdžių plėstuvi: pavara, naudojimo instrukcija, plieninės skardos dėžė.

Akumulatoriniai presai / vamzdžių plėstuvi: pavara, ličio jonų akumulatorius, spartusis įkroviklis, naudojimo instrukcija, plieninės skardos dėžė.

1.2. Prekių numeriai

REMS Power-Press SE pavara	572101
REMS Power-Press pavara	577001
REMS Power-Press ACC pavara	577000
REMS Power-Press XL ACC	579000
REMS Mini-Press ACC pavara Li-Ion	578001
REMS Mini-Press 22 V ACC pavara Li-Ion	578002
REMS Akku-Press pavara Li-Ion	571003
REMS Akku-Press ACC pavara Li-Ion	571004
REMS Ax-Press 25 ACC pavara Li-Ion	573003
REMS Ax-Press 25 L ACC pavara Li-Ion	573004
REMS Ax-Press 30 pavara Li-Ion	573008
REMS Ax-Press 40 pavara Li-Ion	573006
REMS Akku-Ex-Press Cu ACC pavara Li-Ion	575006
REMS Akku-Ex-Press P pavara Li-Ion	575009
REMS Akku-Ex-Press P ACC pavara Li-Ion	575008
REMS Akku-Ex-Press Q & E ACC pavara Li-Ion	575005
REMS Power-Ex-Press Q & E ACC pavara	575007
Plėtimo įtaisas 6–40 mm, ½–1½"	575100
Plėtimo įtaisas 54–63 mm, 2"	575101
REMS akumulatorius Li-Ion 14,4 V, 1,5 Ah	571545
REMS akumulatorius Li-Ion 14,4 V, 3,0 Ah	571555
REMS akumulatorius Li-Ion 21,6 V, 1,5 Ah	571570
REMS akumulatorius Li-Ion 21,6 V, 2,5 Ah	571571
Greitaveikis įkroviklis Li-Ion/Ni-Cd 230 V	571560
Greitaveikis įkroviklis Li-Ion 230 V	571575
Maitinimas Li-Ion 230 V, vietoj akumulatoriaus 14,4 V	571565
Plieninio lakšto dėžė REMS Power-Press SE	570280
Plieninio lakšto dėžė REMS Power-Press	570280
Plieninio lakšto dėžė REMS Power-Press ACC	570280
Transportavimo dėžė XL REMS Power-Press XL ACC	579240
Plieninio lakšto dėžė REMS Mini-Press ACC/Mini-Press 22 V ACC	578290
Plieninio lakšto dėžė REMS Akku-Press/REMS Akku-Press ACC	571290
Plieninio lakšto dėžė REMS Ax-Press 30 / Ax-Press 40	573282
Plieninio lakšto dėžė REMS Akku-Ex-Press Q & E ACC	578290
Plieninio lakšto dėžė REMS Ax-Press 25 ACC/Ax-Press 25 L ACC	578290
Plieninio lakšto dėžė REMS Akku-Ex-Press Cu ACC	578290
Plieninio lakšto dėžė REMS Akku-Ex-Press P/Akku-Ex-Press P ACC	578290
Plieninio lakšto dėžė Combi Set REMS Ax-Press 25 ACC ir Akku-Ex-Press P ACC	573284
REMS CleanM	140119

1.3. Darbinis diapazonas

REMS Mini-Press ACC/Mini-Press 22 V ACC radialinis presas skirti visų populiariausių plieninių, nerūdijančio plieno, varinių, plastmasinių ir daugiasluoksnių vamzdžių, presuojamų jungčių ir jų sistemų gamybai

Ø 10–40 mm
Ø % – 1¼"

Radialieji presai REMS Power-Press / Power-Press ACC / Power-Press XL ACC ir REMS Akku-Press / Akku-Press ACC skirti visų populiariausių presuojamųjų jungčių sistemų resuojamiems sujungimams formuoti iš plieninių vamzdžių, nerūdijančio plieno vamzdžių, varinių vamzdžių, plastikinių vamzdžių, daugiasluoksnių vamzdžių

Ø 10–108 mm
Ø % – 4"

Aksialiniai presai skirti nerūdijančio plieno, varinių, plastmasinių, daugiasluoksnių vamzdžių užspaudžiamųjų įvorių (judamųjų įvorių) jungčių gamybai

Ø 12–40 mm

REMS Akku-Ex-Press Q & E ACC skirtas Uponor Quick & Easy sistemos vamzdžių/žiedų plėtimui

Ø 16–40 mm

Ø % – 1½"

REMS Power-Ex-Press Q & E ACC skirtas Uponor Quick & Easy sistemos vamzdžių/žiedų plėtimui

Ø 16–63 mm

Ø ½–2"

REMS Akku-Ex-Press Cu ACC skirtas minkštiems variniams vamzdžiams, minkštiems aliumininiams vamzdžiams, minkštiems precizinio plieno vamzdžiams išplėsti ir kalibruoti

Ø 8–42 mm

Ø % – 1¼"

REMS Akku-Ex-Press P ir REMS Akku-Ex-Press P ACC plastikiniams vamzdžiams išplėsti

Ø 12–40 mm

Darbinės temperatūros sritis

REMS akumulatoriniai presai	–10 °C – +60 °C (14 °F – +140 °F)
Akumulatorius	–10 °C – +60 °C (14 °F – +140 °F)
Greitaveikis įkroviklis	0 °C – +40 °C (32 °F – +113 °F)
Iš elektros tinklo maitinami presai	–10 °C – +60 °C (14 °F – +140 °F)

Sandėliavimo temperatūros diapazonas > 0 °C (32 °F)

1.4. Pastūmos jėga

Radialiųjų presų pastūmos jėga, be radialiojo preso Mini	32 kN
REMS Mini-Press ACC pastūmos jėga/Mini-Press 22 V ACC	22 kN
REMS Ax-Press 25 ACC pastūmos jėga	20 kN
REMS Ax-Press 25 L ACC pastūmos jėga	13 kN
REMS Ax-Press 30 / Ax-Press 40 pastūmos jėga	30 kN
REMS Akku-Ex-Press Cu ACC / P / P ACC / Q&E ACC pastūmos jėga	20 kN
REMS Power-Ex-Press Q & E ACC pastūmos jėga	34 kN

Nurodytos jėgos yra vardinės jėgos.

1.5. Elektros duomenys

REMS Power-Press SE	} 230 V~; 50–60 Hz; 450 W; 1,8 A 110 V~; 50–60 Hz; 450 W S3 20% (AB 2/10 min)
REMS Power-Press	
REMS Power-Press ACC	
REMS Power-Press XL ACC	
REMS Power-Ex-Press Q & E ACC	} apsauginė izoliacija, apsauga nuo radijo trukdžių
REMS Mini-Press ACC	} 14,4 V =; 1,5 Ah 14,4 V =; 3,0 Ah
REMS Ax-Press 25 ACC/25 L ACC	
REMS Akku-Ex-Press Cu ACC	
REMS Akku-Ex-Press P	
REMS Akku-Ex-Press P ACC	} 21,6 V =; 1,5 Ah / 21,6 V =; 2,5 Ah
REMS Akku-Ex-Press Q & E ACC	
REMS Mini-Press 22 V ACC	} 14,4 V =; 3,0 Ah
REMS Ax-Press 30	

REMS Akku-Press, Akku-Press ACC } 14,4 V =; 3,0 Ah
REMS Ax-Press 40

Greitaveikis įkroviklis

Li-Ion/Ni-Cd	Įėjimas 230 V~; 50–60 Hz; 65 W
	Išėjimas 10,8–18 V =
	apsauginė izoliacija, apsauga nuo radijo trukdžių
	Įėjimas 110 V~; 50–60 Hz; 65 W
	Išėjimas 10,8–18 V =
	apsauginė izoliacija, apsauga nuo radijo trukdžių

Greitaveikis įkroviklis

Li-Ion	Įėjimas 230 V~; 50–60 Hz; 70 W
	Išėjimas 10,8–21,6 V =
	apsauginė izoliacija, apsauga nuo radijo trukdžių
	Įėjimas 110 V~; 50–60 Hz; 70 W
	Išėjimas 10,8–21,6 V =
	apsauginė izoliacija, apsauga nuo radijo trukdžių

Maitinimo šaltinis

	Įėjimas 230 V~; 50–60 Hz
	Išėjimas 14,4 V =; 6 A–33 A
	apsauginė izoliacija, apsauga nuo radijo trukdžių
	Įėjimas 110 V~; 50–60 Hz
	Išėjimas 14,4 V =; 6 A–33 A
	apsauginė izoliacija, apsauga nuo radijo trukdžių

1.6. Matmenys

REMS Power-Press SE	430×118×85 mm (16,9"×4,6"×3,3")
REMS Power-Press, Power-Press ACC	370×235×85 mm (14,6"×9,2"×3,3")
REMS Power-Press XL ACC	525×255×90 mm (20,7"×10,0"×3,5")
REMS Mini-Press ACC	288×260×80 mm (11,3"×10,2"×3,1")
REMS Mini-Press 22 V ACC	273×260×75 mm (10,7"×10,2"×3,0")
REMS Akku-Press, Akku-Press ACC	338×298×85 mm (13,3"×11,7"×3,3")
REMS Ax-Press 25 ACC	295×260×80 mm (11,6"×10,2"×3,3")
REMS Ax-Press 25 L ACC	325×260×80 mm (12,8"×10,2"×3,1")
REMS Ax-Press 30	290×235×75 mm (11,4"×9,2"×3,0")
REMS Ax-Press 40	330×320×85 mm (13"×12,6"×3,3")
REMS Akku-Ex-Press Cu ACC	265×260×80 mm (10,4"×10,2"×3,1")
REMS Akku-Ex-Press P, Akku-Ex-Press P ACC	275×260×80 mm (10,8"×10,2"×3,1")
REMS Akku-Ex-Press Q & E ACC	290×260×80 mm (11,4"×10,2"×3,1")
REMS Power-Ex-Press Q & E ACC	420×245×81 mm (16,5"×9,6"×3,2")

1.7. Svoris

REMS Power-Press SE pavara	4,7 kg (10,4 lb)
REMS Power-Press / ACC pavara	4,7 kg (10,4 lb)
REMS Power-Press XL ACC	5,5 kg (12,1 lb)
REMS Mini-Press ACC pavara be akumulatoriumi	2,1 kg (4,5 lb)
REMS Mini-Press 22 V ACC pavara be akumulatoriumi	2,1 kg (4,5 lb)
REMS Akku-Press / ACC pavara be akumulatoriumi	3,8 kg (8,3 lb)
REMS Ax-Press 25 ACC pavara be akumulatoriumi	2,6 kg (5,6 lb)
REMS Ax-Press 25 L ACC pavara be akumulatoriumi	2,8 kg (6,1 lb)
REMS Ax-Press 30 pavara be akumulatoriumi	3,9 kg (8,6 lb)
REMS Ax-Press 40 pavara be akumulatoriumi	5,4 kg (11,8 lb)
REMS Akku-Ex-Press Cu ACC pavara be akumulatoriumi	2,3 kg (5,0 lb)

REMS Akku-Ex-Press P / ACC pavara be akumulatoriumi	2,0 kg	(4,4 lb)
REMS Akku-Ex-Press Q & E ACC pavara be akumul.	2,0 kg	(4,4 lb)
REMS Power-Ex-Press Q & E ACC pavara	5,6 kg	(12,2 lb)
REMS akumulatorius Li-Ion 14,4 V, 1,5 Ah	0,3 kg	(0,6 lb)
REMS akumulatorius Li-Ion 14,4 V, 3,0 Ah	0,5 kg	(1,1 lb)
REMS akumulatorius Li-Ion 21,6 V, 1,5 Ah	0,4 kg	(0,9 lb)
REMS akumulatorius Li-Ion 21,6 V, 2,5 Ah	0,4 kg	(0,9 lb)
Užspaudimo replės (vidurkis)	1,8 kg	(3,9 lb)
Užspaudimo replės Mini (vidurkis)	1,2 kg	(2,6 lb)
Užspaudimo galvutės (pora, vidurkis)	0,3 kg	(0,6 lb)
Plečiamoji galvutė (vidurkis)	0,2 kg	(0,4 lb)
Tarpinės replės Z2	2,0 kg	(4,8 lb)
Tarpinės replės Z4	3,6 kg	(7,8 lb)
Tarpinės replės Z5	3,8 kg	(8,2 lb)
Tarpinės replės Z6	5,5 kg	(12,1 lb)
Užspaudimo žiedas M54 (PR-3S)	3,1 kg	(6,7 lb)
Užspaudimo žiedas U75 (PR-3B)	2,7 kg	(5,9 lb)

1.8. Triukšmo rodikliai

Emisijos vertė darbo vietoje

REMS Power-Press SE	$L_{pA} = 76$ dB	$L_{WA} = 87$ dB	$K = 3$ dB
REMS Power-Press/ACC/XL ACC	$L_{pA} = 81$ dB	$L_{WA} = 92$ dB	$K = 3$ dB
REMS Mini-Press ACC/22 V ACC	$L_{pA} = 73$ dB	$L_{WA} = 84$ dB	$K = 3$ dB
REMS Akku-Press /ACC	$L_{pA} = 74$ dB	$L_{WA} = 85$ dB	$K = 3$ dB
REMS Ax-Press 25 ACC/L ACC	$L_{pA} = 73$ dB	$L_{WA} = 84$ dB	$K = 3$ dB
REMS Ax-Press 30 / Ax-Press 40	$L_{pA} = 74$ dB	$L_{WA} = 85$ dB	$K = 3$ dB
REMS Akku-Ex-Press Cu ACC	$L_{pA} = 73$ dB	$L_{WA} = 84$ dB	$K = 3$ dB
REMS Akku-Ex-Press P/ACC	$L_{pA} = 73$ dB	$L_{WA} = 84$ dB	$K = 3$ dB
REMS Akku-Ex-Press Q & E ACC	$L_{pA} = 73$ dB	$L_{WA} = 84$ dB	$K = 3$ dB
REMS Power-Ex-Press Q & E ACC	$L_{pA} = 81$ dB	$L_{WA} = 92$ dB	$K = 3$ dB

1.9. Vibracija

Pagreičio defektinė svertinė vertė $< 2,5$ m/s² $K = 1,5$ m/s²

Nurodyta virpesių emisijos vertė buvo išmatuota pagal standartinį tikrinimo metodą ir gali būti naudojama lyginti su kitu elektriniu įrankiu. Nurodytą virpesių emisijos vertę taip pat galima naudoti pradedant vertinti gedimus.

⚠ DĖMESIO

Virpesių emisijos vertė faktinio elektrinio įrankio naudojimo metu gali skirtis nuo nurodytos vertės, priklausomai nuo elektrinio įrankio naudojimo būdo. Taip pat, priklausomai nuo faktinių naudojimo sąlygų (darbas su periodiniais pertraukomis), gali prireikti nustatyti saugumo užtikrinimo priemones, norint apsaugoti prietaiso naudotoją.

2. Įdiegimas į eksploataciją

⚠ DĖMESIO

Po ilgesnio pavaros sandėliavimo laikotarpio, prieš ruošiant naudoti pirmą kartą, pirmiausia reikia patikrinti apsauginį vožtuvą, paspaudžiant grąžinamąjį mygtuką (13). Jei jis laikosi tvirtai arba sunkiai juda, neleidžiama atlikti užspaudimo. Pavara perduokite patikrinti įgaliojose REMS klientų aptarnavimo tarnybos dirbtuvėse.

⚠ DĖMESIO

Transportavimo svorius, viršijančius 35 kg, turi nešti ne mažiau kaip 2 žmonės.

REMS užspaudimo replėms, REMS užspaudimo replės Mini, REMS užspaudimo žiedams su tarpinėmis replėmis, REMS presavimo galvutėms, REMS plėtimio galvutėms naudoti įvairiose vamzdžių sujungimų sistemose galioje atitinkami REMS pardavimo dokumentai, taip pat žr. www.rems.de → Downloads → Produktkataloge, -prospekte. Jei sistemos gamintojas pakeičia arba pateikia naujus vamzdžių sujungimo sistemų komponentus, dėl įrankių naudojimo srities reikėtų kreiptis į REMS (faks. +49 7151 17 07 - 110 arba el. paštu info@rems.de). Galimi pakeitimai ir klaidos.

2.1. Įjungimas į elektros tinklą

⚠ ĮSPĖJIMAS

Atsižvelkite į tinklo įtampą! Prieš prijungdami pavara arba spartųjį įkroviklį patikrinkite, ar gaminio parametru lentelėje nurodyta įtampa atitinka tinklo įtampą. Statybos aikštelėse, drėgnoje aplinkoje, pastatų viduje ir lauke arba esant palyginamoms pastatymo rūšims, elektrinį įrankį junkite prie tinklo tik su apsauginiu nuotėkio srovės jungikliu (FI jungikliu), kuris nutraukia energijos tiekimą, kai tik nuotėkio į žemę srovė viršija 30 mA per 200 ms.

Akumulatoriai

PRANEŠIMAS

Akumuliatorių 14,4 V (25) į pavara arba spartųjį akumuliatorių įkroviklį visada įstatykite vertikaliai. Įstatant įstrižai pažeidžiami kontaktai ir dėl to gali įvykti trumpasis jungimas, kurio metu pažeidžiamas akumulatorius.

Visiškas iškrovimas dėl sumažintosios įtamos

Ličio jonų akumulatoriams įtampa negali būti žemesnė nei mažiausioji įtampa, kadangi priešingu atveju akumulatorius gali būti pažeistas „visiško iškrovimu“. Prieš tiekiant REMS ličio jonų akumulatoriai yra įkrauti maždaug 40%. Todėl ličio jonų akumulatorius prieš naudojimą reikia įkrauti ir reguliariai įkrauti papildomai. Jei nesilaikoma šio elementų gamintojo taisyklės, ličio jonų akumulatorius gali būti pažeidžiamas visiškai iškraunant.

Visiškas iškrovimas sandėliuojant

Jei sandėliuojamas santykinai mažai įkrautas ličio jonų akumulatorius, sandė-

liuojant ilgą laiką jis gali visiškai išsikrauti dėl savaiminio išsikrovimo ir taip būti pažeistas. Todėl ličio jonų akumulatorius reikia įkrauti prieš sandėliavimą ir ne rečiau kaip kas šešis mėnesius įkrauti papildomai ir prieš naują apkrovą būtina dar kartą įkrauti.

PRANEŠIMAS

Akumuliatorių įkraukite prieš naudojimą. Ličio jonų akumuliatorių reguliariai įkraukite papildomai, kad būtų išvengta visiško iškrovimo. Visiškas iškrovimas pažeidžia akumulatorių.



Įkrauti naudokite tik REMS spartųjį akumuliatorių įkroviklį. Nauji ir ilgą laiką nenaudoti ličio jonų akumulatoriai visą talpą pasiekia tik po kelių krovimų. Neleidžiama krauti pakartotinai neįkraunamų baterijų.

Įkrovimo lygio kontrolė visiems akumulatoriniams užspaudimo prietaisams su ličio jonų akumulatoriais

Nuo 2011-01-01 visiems REMS akumulatoriniams užspaudimo įtaisams bus įmontuota elektroninė įkrovimo lygio kontrolė su apsauga nuo per didelio iškrovimo ir įkrovimo lygio indikatoriumi su dviejų spalvų (žalios ir raudonos) šviesos diodu (23). Šviesos diodas šviečia žaliai, jei akumulatorius yra visiškai įkrautas arba dar pakankamai įkrautas. Šviesos diodas šviečia raudonai, jei akumuliatorių reikia įkrauti. Jei ši būklė pasitaiko užspaudimo metu, ir užspaudimo procesas dar neužbaigtas, užspaudimą reikia užbaigti su įkrautu ličio jonų akumulatoriumi. Jei pavara nenaudojama, šviesos diodas užgesa maždaug po 2 valandų, tačiau vėl pradeda šviesti, kai pavara vėl įjungžiama.

21,6 V ličio jonų akumuliatorių pakopinis įkrovimo lygio indikatorius (26)

Pakopinis įkrovimo lygio indikatorius 4 šviesos diodais parodo akumulatoriaus įkrovimo lygį. Paspaudus mygtuką su baterijos simboliu kelias sekundes šviečia ne mažiau kaip vienas šviesos diodas. Kuo daugiau šviesos diodų šviečia žaliai, tuo didesnis yra akumulatoriaus įkrovimo lygis. Jei vienas šviesos diodas mirks raudonai, akumuliatorių reikia įkrauti.

Ličio jonų / Ni-Cd akumuliatorių spartusis įkroviklis ir ličio jonų akumuliatorių spartusis įkroviklis (gam. Nr. 571560 ir 571575)

Jei tinklo kištukas įkištas, kontrolinė lemputė kairėje šviečia žalia pastovia šviesa. Jei akumulatorius yra įstatytas į spartųjį įkroviklį, mirksinti žalia kontrolinė lemputė rodo, kad akumulatorius kraunamas. Jei ši kontrolinė lemputė šviečia žalia pastovia šviesa, akumulatorius yra įkrautas. Jei kontrolinė lemputė mirks raudonai, akumulatorius yra sugedęs. Jei kontrolinė lemputė šviečia raudona pastovia šviesa, sparčiojo įkroviklio ir / arba akumulatoriaus temperatūra yra mažesnė arba viršija leidžiamą sparčiojo įkroviklio darbinį intervalą nuo 0°C iki +40°C.

PRANEŠIMAS

Spartieji įkrovikliai nėra skirti naudoti lauke.

2.2. Radialiųjų presų užspaudimo replių, užspaudimo replių Mini (1 (1) pav.), užspaudimo replių (4G) (15 pav.), užspaudimo replių (S) (16 pav.), užspaudimo žiedo (PR-3S) su tarpinėmis replėmis (17 pav.), užspaudimo žiedo (PR-3B) su tarpinėmis replėmis (18 pav.), užspaudimo žiedo 45° (PR-2B) su tarpinėmis replėmis (19 pav.) montavimas (keitimas)

Ištraukite tinklo kištuką arba išimkite akumuliatorių. Užspaudimo replės, užspaudimo replės Mini arba užspaudimo žiedus su specialiais sistemose užspaudimo kontūrais naudokite tik pagal presuojamosios jungties sistemą. Užspaudimo replės, užspaudimo replės Mini arba užspaudimo žiedai ant užspaudimo plokštelių arba užspaudimo segmentų yra pažymėti raidėmis, žyminciomis užspaudimo kontūrą, ir skaičiumi, žyminciu dydį. Tarpinės replės yra pažymėtos raide Z ir skaičiumi, kuris skirtas priskirti prie identiška pažymėto užspaudimo žiedo. Užspaudimo žiedą 45° (PR-2B) leidžiama naudoti su tarpinėmis replėmis Z1 / Mini Z1 tik 45° kampu (19 pav.). Perskaitykite ir laikykitės presuojamųjų jungčių sistemos gamintojo / tiekėjo montavimo nurodymų. Niekada neužspaudinėkite netinkamomis užspaudimo replėmis, užspaudimo replėmis Mini arba užspaudimo žiedu ir tarpinėmis replėmis, tarpinės replės Mini (netinka užspaudimo kontūras, dydis). Presuojamasis sujungimas gali būti netinkamas ir įtaisams bei užspaudimo replės, užspaudimo replės Mini arba užspaudimo žiedas ir tarpinės replės, tarpinės replės Mini gali būti pažeisti.

Jei yra galimybė, variklį padėkite ant stalo arba ant grindų. REMS Power-Press XL ACC sukamoji įvorė (20 pav. (27)) turi būti nustatyta pagal naudojamas prispaudžiamąsias / tarpines replės. Norint naudoti tarpines replės Z6 XL, sukamoji įvorė (27) turi būti pasukta taip, kad užsifiksuotų ir neuždengtų pavara korpuso plyšio. Norint naudoti visas kitas prispaudžiamąsias / tarpines replės, sukamoji įvorė (27) turi būti pasukta, kad užsifiksuotų ir uždengtų pavara korpuso plyšį. Užspaudimo replės, užspaudimo replės Mini arba tarpinės replės, tarpinės replės Mini galite montuoti (keisti) tik tada, jei užspaudimo ritinėliai (5) yra visiškai atstumti atgal. Jei reikia, dirbdami su REMS Power-Press SE sukimosi krypties svirtį (7) perjunkite į kairę pusę ir paspauskite apsauginį jungiklį (8), dirbdami su REMS Mini-Press ACC, REMS Mini-Press 22 V ACC, REMS Power-Press / Power-Press ACC / Power-Press XL ACC ir REMS Akku-Press / Akku-Press ACC spauskite grąžinamąjį mygtuką (13), tol, kol užspaudimo ritinėliai (5) visiškai grįš į pradinę padėtį.

⚠ DĖMESIO

Sukamąją įvorę (27) reikia visada sureguliuoti pagal naudojamas prispaudžiamąsias / tarpines replės taip, kad užsifiksuotų. Suspaudimo pavojus!

Atsukite replių fiksavimo varžtą (2). Tam paspauskite fiksavimo kaištį / užraktą (4), replių fiksavimo varžtas (2) iššoka veikiamas spyruoklės. Įstatykite pasirinktas užspaudimo replės, užspausdimo replės Mini (1), tarpinės replės, tarpinės replės Mini (19). Replių fiksavimo varžtą (2) pastumkite, kol užsifiksuos fiksavimo kaištis / užraktas (4). Tuo pačiu metu paspauskite žemyn prispaudimo plokštelę / mygtuką (3) tiesiai virš replės fiksavimo varžto. Radialiojo preso nepaleiskite veikti be įstatytų užspaudimo replių, užspaudimo replių Mini arba užspaudimo žiedo su tarpinėmis replėmis, tarpinės replės Mini. Užspaudimo procesas vykdomas tik presuojamajam sujungimui padaryti. Be užspaudimo įvorės sukuriama užspaudimo priešingojo slėgio, variklis arba užspaudimo replės, užspaudimo replės Mini, užspaudimo žiedas ir tarpinės replės, tarpinės replės Mini nereikalingai apkraunamos.

⚠ DĖMESIO

Niekada nepresuokite, jei replių fiksavimo varžtas yra neužfiksuotas (2). Lūžimo pavojus, kurio metu gali sunkiai sužaloti į šalis lekiančios dalys!

2.3. Presavimo galvučių (14) montavimas (keitimas) aksialiniuose presuose (6, 9 pav.)

Išimkite akumuliatorių. Naudokite vien tik sistemai tinkančias presavimo galvutes. REMS presavimo galvutės pažymėtos raidėmis spaudžiamųjų įvorių sistemos nustatymui bei skaičiais – dydžio nustatymui. Perskaitykite ir laikykitės naudojamos sistemos gamintojo / tiekėjo montavimo nurodymų. Nepresuokite su netinkamomis presavimo galvutėmis (spaudžiamųjų įvorių sistema, dydis). Presuojama jungtis gali netikti naudojimui, taip pat gali būti pažeistos presavimo galvutės bei agregatas.

Pasirinktas presavimo galvutes (14) pilnai įstatykite, esant reikalui, jas pasukite, kad užsifiksuotų (rutulinė fiksacija). Presavimo įrenginio presavimo galvutes ir angas laikykite švarias.

2.4. Plečiamosios galvutės (16) montavimas (keitimas) REMS Akku-Ex-Press Q & E ACC ir REMS Power-Ex-Press Q & E ACC (7, 8 pav.)

Ištraukite tinklo kištuką arba išimkite akumuliatorių. Naudokite tik originalias Uponor Quick & Easy plečiamąsias galvutes. Perskaitykite ir laikykitės naudojamos sistemos gamintojo / tiekėjo montavimo nurodymų. Neplėskite su netinkamomis plečiamosiomis galvutėmis (sistema, dydis). Sujungimas gali netikti naudojimui, taip pat gali būti pažeistos plečiamosios galvutės bei agregatas. Išplėtimo strypelio kūgį (18) sutepkite nedideliu tepalo kiekiu. Pasirinktą plečiamąją galvutę iki atramos įsukite į plečiamąjį įtaisą. Naudokite tik sistemai būdingas plečiamąsias galvutes. Perskaitykite ir laikykitės naudojamos sistemos gamintojo / tiekėjo montavimo nurodymų. REMS plėtimo galvutės P ir Cu neskirtos vamzdžių plėstuvams REMS Akku-Ex-Press Q & E ACC ir REMS Power-Ex-Press Q & E ACC, ir todėl neleidžiama jų naudoti.

REMS Power-Ex-Press Q & E ACC plėtimo įtaiso keitimas

Ištraukite tinklo kištuką. Plėtimo įtaisą atsukite nuo REMS Power-Ex-Press Q & E ACC. Pasirinktą plėtimo įtaisą užsukite iki galo ir užveržkite ranka.

2.5. REMS Akku-Ex-Press Cu ACC (11 pav.) plėtimo galvutės (16) montavimas (keitimas)

Išimkite akumuliatorių. Nedideliu kiekiu tepalo sutepkite išplėtimo strypelio kūgį. Parinktą išplėtimo galvutę užsukite iki galo ant plėtimo įtaiso (15). Plėtimo įtaisas privalo būti nustatytas taip, kad pavaros šlyties jėgą plėtimo pabaigoje perimtų pavara, o ne plėtimo galvutė. Tuo tikslu plėtimo įtaisą (15) kartu su užsukta plėtimo galvute atsukite nuo pavaros. Pastūmos stūmokliui leiskite judėti kiek galima toliau į priekį, tačiau įrenginys neturi persijungti į atgalinę eigą. Šioje padėtyje plėtimo įtaisas su užsukta plėtimo galvute turi būti užsuktas ant pavaros tiek, kad plėtimo galvutės (16) plėtimo elementai (17) būtų visiškai atidaryti. Šioje padėtyje plėtimo įtaisą reikia užfiksuoti su antveržle (24).

2.6. REMS Akku-Ex-Press P, REMS Akku-Ex-Press P ACC (10 pav.) plėtimo galvutės (16) montavimas (keitimas)

Išimkite akumuliatorių. Nedideliu kiekiu tepalo sutepkite išplėtimo strypelio (18) kūgį. Parinktą plėtimo galvutę (16) užsukite iki galo ant plėtimo įtaiso (15). Naudokite tik sistemai būdingas plėtimo galvutes. Plėtimo galvutės yra pažymėtos raidėmis, kurios žymi apspaudimo movų sistemą, ir skaičiumi, kuris žymi dydį. Perskaitykite ir laikykitės naudojamos sistemos gamintojo / tiekėjo montavimo nurodymų. Niekada neplėskite su netinkamomis plėtimo galvutėmis (apspaudimo movų sistema, dydis). Sujungimas gali būti netinkamas ir įtaisas bei plėtimo galvutės gali būti pažeistos.

PRANEŠIMAS

Atkreipkite dėmesį, kad plėtimo proceso metu būtų pakankamas atstumas tarp apspaudimo movos ir plėtimo galvutės (16), kadangi kitaip gali būti sulenkti arba lūžti plečiamieji elementai (17).

3. Eksploatacija

⚠ DĖMESIO

Po ilgesnio pavaros sandėliavimo laikotarpio, prieš ruošiant naudoti pirmą kartą, pirmiausia reikia patikrinti apsauginį vožtuvą, paspaudžiant grąžinamąjį mygtuką (13). Jei jis laikosi tvirtai arba sunkiai juda, neleidžiama atlikti užspaudimo. Pavara perduokite patikrinti įgaliojotose REMS klientų aptarnavimo tarnybos dirbtuvėse.

3.1. Radialiniai presai (nuo 1 iki 5 pav. ir nuo 15 iki 20 pav.)

Prieš kiekvieną naudojimą reikia patikrinti, ar nepažeistos ir nesusidėvėjusios užspaudimo replės, užspaudimo replės Mini, užspaudimo žiedas, tarpinės replės ir tarpinės replės Mini, ypač presavimo žiočių (10) užspaudimo kontūras

(11, 22) arba visi 3 užspaudimo segmentai (21). Nenaudokite pažeistų arba susidėvėjusių užspaudimo replių, užspaudimo replių Mini, užspaudimo žiedų, tarpinių replių ir tarpinių replių Mini. Priešingu atveju kyla pavojus netinkamai užspausti arba nelaimingo atsitikimo pavojus.

Prieš kiekvieną naudojimą su pavara ir įdėtomis užspaudimo replėmis, užspaudimo replėmis Mini, atitinkamu įstatytu užspaudimo žiedu su tarpinėmis replėmis arba tarpinėmis replėmis Mini reikia atlikti bandomąjį užspaudimą su įdėta užspaudimo įvore. Užspaudimo replės, užspaudimo replės Mini (1), užspaudimo žiedas (20) su tarpinėmis replėmis arba tarpinėmis replėmis Mini turi mechaniškai tikti į pavarą ir būti galima tinkamai užfiksuoti. Po visiškai užbaigto užspaudimo reikia stebėti presavimo žiotis (10), užspaudimo žiedų (20), užspaudimo segmentų (21) visišką suspaudimą tiek jų viršūnėje (1 pav. ir 15–19 pav., „A“), tiek priešingoje pusėje (1 pav. ir 15–19 pav., „B“). Reikia patikrinti sujungimo sandarumą (laikykites šalyje galiojančių taisyklių, standartų, direktyvų ir t. t.).

Jei užsidarant užspaudimo replėms, užspaudimo replėms Mini ant užspaudimo įvorės susidaro akivaizdi šerpeta, presavimas gali būti brokuotas arba nesandarus (žr. 5 gedimai).

⚠ DĖMESIO

Siekdami išvengti, kad nesulūžtų presavimo prietaisas, stenkitės, kad esant darbinėms situacijoms, kaip pvz., parodyta nuo 12 iki 14 pav., tarp užspaudimo replių, užspaudimo replių Mini, užspaudimo žiedo, tarpinių replių, tarpinės replės Mini jungties ir variklio neatsirastų pėsdaudimo. Jų nesilaikant, galimas lūžimo pavojus, kurio metu gali sunkiai sužaloti į šalis lekiančios dalys.

3.1.1. Darbo eiga

Užspaudimo replės, užspaudimo replės Mini (1) ranka suspauskite tiek, kad jos atsidurtų ant presuojamo jungiklio. Pavarą su presavimo replėmis uždėkite ant presuojamos jungties stačiu kampu į vamzdžio ašį. Atleiskite presavimo replės taip, kad jos apimtų presavimo kaištį. Pavarą laikykite už korpuso rankenos (6) ir už įjungimo rankenos (9).

Užspaudimo žiedą (20) užmaukite ant užspaudimo įvorės. Tarpinės replės / tarpinės replės Mini (19) įstatyti į pavarų mechanizmą ir užfiksuoti replių fiksavimo kaištį, prireikus nustatyti sukamąjį įvorę (27), žr. 2.2. Tarpinės replės / tarpinę galvutę Mini (19) sugniaužkite ranka tiek, kad tarpinės replės / tarpinę galvutę Mini galėtumėte priglauti prie užspaudimo žiedo. Atleiskite tarpinės replės / tarpinę galvutę Mini, kad tarpinių replių / tarpinės galvutės Mini išlinkimai / pusrutuliai tvirtai priglustų prie užspaudimo žiedo cilindrinį ritinėlį / rutulinių pakuojų taurių ir užspaudimo žiedas priglustų prie užspaudimo jungties. Naudodami tarpinės replės Z1 ir tarpinės replės Mini Z1 atkreipkite dėmesį, kad užspaudimo žiedą galima įstatyti tik 45° kampu.

REMS Power-Press SE sukimosi krypties svirtį (7) perjunkite į dešinę pusę (pastūma į priekį) ir paspauskite apsauginį jungiklį (8). Apsauginį jungiklį (8) laikykite nuspaudę tol, kol užbaigsite užspaudimą, ir užspaudimo replės arba užspaudimo žiedas bus uždarytas. Iš karto atleiskite apsauginį jungiklį. Sukimosi krypties svirtį (7) perjunkite į kairę pusę (atbulinė eiga) ir spauskite jungiklį (8), kol užspaudimo ritinėliai grįš į pradinę padėtį ir suveiks apsauginė friccinė mova. Iš karto atleiskite apsauginį jungiklį.

PRANEŠIMAS

Be reikalo neapkraukite apsauginės friccinės movos. Suspaudę užspaudimo replės, užspaudimo žiedą arba grąžinę atgal užspaudimo ritinėlį iš karto atleiskite apsauginį jungiklį. Apsauginė friccinė mova paprastai susidėvi, kaip ir kitos friccinės movos. Apkraunant be reikalo, ji susidėvi greičiau, ir dėl to gali suirti.

REMS Power-Press ir REMS Akku-Press apsauginį jungiklį (8) laikykite nuspaudę tol, kol bus užbaigsite užspaudimą ir užspaudimo replės arba užspaudimo žiedas bus uždarytas. Apie tai informuos akustinis signalas (spragtelėjimas). Grąžinamąjį mygtuką (13) spauskite tol, kol presavimo ritinėliai (5) pilnai sugriš į pradinę padėtį.

REMS Mini-Press ACC, REMS Mini-Press 22V ACC, REMS Akku-Press ACC, REMS Power-Press ACC ir REMS Power-Press XL ACC apsauginį jungiklį (8) laikykite nuspaudę tol, kol bus užbaigsite užspaudimą ir užspaudimo replės arba užspaudimo žiedas bus uždarytas. Baigus presavimo procesą pavara automatiškai persijungia į atbulinę eigą (priverstinė atbulinė eiga). Apie tai informuos garsinis signalas (spragtelėjimas).

Užspaudimo replės, užspaudimo replės Mini suspauskite ranka, kad jas kartu su pavaromis galėtumėte nuimti nuo užspaudžiamosios jungties. Tarpinės replės, tarpinės replės Mini suspauskite ranka, kad jas kartu su pavaromis galėtumėte nuimti nuo užspaudimo žiedo. Užspaudimo žiedą atidarykite ranka, kad jį galėtumėte nuimti nuo presuojamosios jungties.

3.1.2. Funkcionavimo patikimumas

REMS Power-Press SE užspaudimo procesas baigiamas atleidus apsauginį jungiklį (8). Mechaniniam pavaros saugumui abiejose užspaudimo ritinėlių galinėse padėtyse veikia nuo sukimo momento priklausanti apsauginė friccinė mova. Be reikalo neapkraukite apsauginės friccinės movos. Be to, į REMS Power-Press SE yra įmontuota apsauginė elektronika, kuri perkrovo metu išjungia pavarą. Po to pavara paprastai naudojama toliau, nebent apsauginė elektronika pakartotinai išjungia pavarą, visiškai užbaigus užspaudimą. Šiuo atveju pavarą turi patikrinti / pataisyti įgaliojotose REMS klientų aptarnavimo tarnybos dirbtuvėse. Jei pavara išsijungia dar visiškai neužbaigus užspaudimo, pavarą nedelsiant turi patikrinti / pataisyti įgaliojotose REMS klientų aptarnavimo tarnybos dirbtuvėse.

REMS Power-Press ir REMS Akku-Press presavimo procesą užbaigia automatiškai, duodamas akustinį signalą (spragtelėjimas).

REMS Mini-Press ACC, REMS Mini-Press 22 V ACC, REMS Akku-Press ACC, REMS Power-Press ACC ir REMS Power-Press XL ACC presavimo procesą užbaigia automatiškai, duodamas akustinį signalą (spragtelėjimas) ir automatiškai grįžta atgal (priverstinė eiga).

PRANEŠIMAS

Nepriekaiština užspaudžiama tik visiškai uždarius užspaudimo reple, užspaudimo reple Mini, užspaudimo žiedą arba užspaudimo segmentą. Po visiškai užbaigto užspaudimo reikia stebėti užspaudimo plokštelių (10), užspaudimo žiedų (20) arba užspaudimo segmentų (21) visišką suspaudimą tiek jų viršūnėje (1 pav. ir 15–19 pav., „A“), tiek priešais esančioje pusėje (1 pav. ir 15–19 pav., „B“). Jei uždarančiam užspaudimo reple, užspaudimo reple Mini, užspaudimo žiedą arba užspaudimo segmentą ant užspaudimo įvorės susidaro žymi užvarata, užspaudimas gali būti netinkamas arba nesandarus (žr. 5 gedimai).

3.1.3. Darbo saugumas

Darbo saugumo užtikrinimui pavarose yra apsauginis gaidukas (8). Dėl jo kiekvienu metu, ypač iškilus pavojui, galima sustabdyti pavarą. Pavaros kiekviename padėtyje galima perjungti į atbulinę eigą.

3.2. Aksialiniai presai (6, 9 pav.)

Atkreipkite dėmesį į skirtingą ašinių užspaudimo įtaisų darbinį diapazoną. Galioja atitinkami einamieji REMS paravavimo dokumentai, taip pat žr. www.rems.de → Downloads → Produktkataloge, -prospekte. Reikia atkreipti dėmesį, kad presavimo galvutes (14) reikia įstatyti į pavarą taip, kad užspaudimo procesą būtų galima atlikti vienos eigos metu. Kai kuriais atvejais tai yra neįmanoma, todėl reikia atlikti pirminį ir galutinį užspaudimą. Prieš antrąjį užspaudimą vieną arba abi presavimo galvutes reikia įkišti apsukus jas 180°, kad tarp jų būtų kuo mažesnis atstumas.

3.2.1. REMS Ax-Press 30 / Ax-Press 40 (6 pav.)

Įspauskite paruoštą spaudžiamosios įvorės sujungimą į presavimo galvutes (14). Laikykite pavarą už korpuso rankenos (6) ir įjungimo rankenos (9), o gaiduką (8) laikykite nuspaužę tol, kol spaudžiamoji įvorė priglus prie spaudžiamosios įvorės jungiklio briaunos. Apie tai informuos akustinis signalas (spragtelėjimas). REMS Ax-Press 30: Po visiškai užbaigto užspaudimo pavarą automatiškai persijungia į atgalinę eigą (priverstinį grąžinimą). Apie tai informuoja garsiniu signalu (spragtelėjimu). REMS Ax-Press 40: Grąžinimo mygtuką (13) spauskite tol, kol presavimo galvutės (14) visiškai grąžinamos į pradinę padėtį.

Jei, užspaudus presavimo galvutes, tarp apspaudimo movos ir apspaudimo movų sujungimo elemento lieka matomas plyšys, užspaudimas gali būti netinkamas arba nesandarus (žr. 5 skyrių „Gedimai“). Perskaitykite ir laikykitės apspaudimo movų sistemos gamintojo / tiekėjo montavimo nurodymų.

⚠ DĖMESIO

Sugnybimo pavojus! Nesilieskite prie judančių presavimo galvučių (14)!

3.2.2. REMS Ax-Press 25 ACC, REMS Ax-Press 25 L ACC (9 pav.)

Iš anksto sumontuotą apspaudimo movų jungtį įstatyti į presavimo galvutes (14). Dirbant su REMS Ax-Press 25 L ACC, reikalui esant, reikia nustatyti mažesnę presavimo galvučių atstumą, išorinę presavimo galvutę perstatant į vidurinę presavimo galvutės padėtį. Pavarą laikykite viena ranka paėmę už rankenos su jungikliu (9) arba abejomis rankomis paėmę už korpuso rankenos (6) ir rankenos su jungikliu (9). Apsauginį jungiklį (8) laikykite nuspaužę tol, kol apspaudimo mova priglus prie apspaudimo movų sujungimo elemento. Tada pavarą automatiškai persijungia į atgalinę eigą (priverstinis grąžinimas).

Jei, užspaudus presavimo galvutes, tarp apspaudimo movos ir apspaudimo movų sujungimo elemento lieka matomas plyšys, užspaudimas gali būti netinkamas arba nesandarus (žr. 5 skyrių „Gedimai“). Perskaitykite ir laikykitės apspaudimo movų sistemos gamintojo / tiekėjo montavimo nurodymų.

Spaudžiamųjų įvorių sistemoje IV, vienam vamzdžio dydžiui reikia skirtingų presavimo galvučių. Perskaitykite ir laikykitės apspaudimo movų sistemos gamintojo / tiekėjo montavimo nurodymų.

⚠ DĖMESIO

Sugnybimo pavojus! Nesilieskite prie judančių presavimo galvučių (14)!

3.3. Vamzdžių plėtuvas

3.3.1. REMS Akku-Ex-Press Q & E ACC, REMS Power-Ex-Press Q & E ACC (7, 8 pav.)

Perskaitykite ir laikykitės naudojamos sistemos gamintojo / tiekėjo montavimo nurodymų. Ant vamzdžio užmaukite atitinkamo dydžio Q & E žiedą. Plečiamąją galvutę įveskite į vamzdį bei prispauskite plečiamąją galvutę/pavarą prie vamzdžio. Įjunkite pavarą (8). Atsidarius plečiamajai galvutei, pavarą automatiškai persijungia į atbulinę eigą, o plečiamoji galvutė ir vėl užsidaro. Dirbant su REMS Akku-Ex-Press Q & E ACC, gaiduką (8) laikykite ir toliau nuspaužę, o plečiamąją galvutę/pavarą įstumkite giliau į vamzdį. Tuo pačiu metu pamažu sukite vamzdį. Plėtimo procesą kartokite tol, kol plečiamosios žiaunos (17) iki atramos bus įstumtos į vamzdį. Dirbant su REMS Power-Ex-Press Q & E ACC, po kiekvieno plėtimo atleiskite jungiklį (8), palaukite, kol išplėtimo strypelis sugrįš atgal, vėl paspauskite jungiklį (8). Plėtimo procesą kartokite tol, kol plėtimo kumšteliai (17) bus įstumti į vamzdį iki galo.

3.3.2. REMS Akku-Ex-Press P (10 pav.)

REMS Akku-Ex-Press P apspaudimo movą užmaukite ant vamzdžio, plėtimo galvutę iki galo įkiškite į vamzdį ir plėtimo galvutę / pavarą prispauskite prie vamzdžio. Įjunkite pavarą (8). Atkreipkite dėmesį, kad plėtimo proceso metu

būtų pakankamas atstumas tarp apspaudimo movos ir plėtimo galvutės, kadangi kitaip gali būti sulenkta arba lūžti plečiamieji elementai (17). Mygtukinį apsauginį jungiklį (8) laikykite nuspaužę tol, kol vamzdis bus išplėstas. Apie tai informuos garsinis signalas (spragtelėjimas). Po trumpo laukimo, skirto išplėtam vamzdiui stabilizuotis, grąžinimo mygtuką (13) spauskite tol, kol plečiamasis kūginis kaištis bus visiškai grąžintas atgal. Jei reikia, plėskite kelis kartus. Tuo pačiu metu pamažu sukite vamzdį. Perskaityti ir laikyti sistemų gamintojų įmontavimo ir montavimo nurodymų.

3.3.3. REMS Akku-Ex-Press P ACC, REMS Akku-Ex-Press Cu ACC (10, 11 pav.)

Naudojant REMS Akku-Ex-Press P ACC, apspaudimo movą užmaukite ant vamzdžio, plėtimo galvutę įstumkite į vamzdį iki galo ir plėtimo galvutę / pavarą spauskite prie vamzdžio. Įjunkite pavarą (8). Stenkitės, kad plėtimo metu apspaudimo mova būtų pakankamai nutolusi nuo plėtimo galvutės, kadangi priešingu atveju plėtimo kumšteliai (17) gali sulinkti arba lūžti. Nuspaužę apsauginį jungiklį (8) laikykite tol, kol išplėsite vamzdį. Apie tai praneša garsinis signalas (spragtelėjimas). Galima plėsti kelis kartus. Tuo pačiu metu pamažu sukite vamzdį. Perskaitykite ir laikykitės naudojamos sistemos gamintojo / tiekėjo montavimo nurodymų.

Naudojant REMS Akku-Ex-Press Cu ACC, plėtimo galvutę įkiškite į vamzdį iki galo ir plėtimo galvutę / pavarą spauskite prie vamzdžio. Įjunkite pavarą. Jei plėtimo galvutė yra atidaryta, pavarą automatiškai įjungia atgalinę eigą ir plėtimo galvutė vėl uždaro. Perskaitykite ir laikykitės naudojamos sistemos gamintojo / tiekėjo montavimo nurodymų.

3.4. Įkrovimo lygio kontrolė su akumulatoriaus apsauga nuo per didelio iškrovimo

Nuo 2011-01-01 visiems REMS akumulatoriniams užspaudimo įtaisams bus įmontuota elektroninė įkrovimo lygio kontrolė su apsauga nuo per didelio iškrovimo ir įkrovimo lygio indikatoriumi su dviem spalvų (žalios ir raudonos) šviesos diodu (23). Šviesos diodas šviečia žaliai, jei akumulatorius yra visiškai įkrautas arba dar pakankamai įkrautas. Šviesos diodas šviečia raudonai, jei akumulatorių reikia įkrauti. Jei ši būklė pasitaiko užspaudimo metu, ir užspaudimo procesas dar neužbaigtas, užspaudimą reikia užbaigti su įkrautu ličio jonų akumulatoriumi. Jei pavarą nenaudojama, šviesos diodas užgesa maždaug po 2 valandų, tačiau vėl pradeda šviesti, kai pavarą vėl įjungia.

3.5. 21,6 V ličio jonų akumulatorių pakopinis įkrovimo lygio indikatorius (26)

Pakopinis įkrovimo lygio indikatorius 4 šviesos diodais parodo akumulatoriaus įkrovimo lygį. Paspaudus mygtuką su baterijos simboliu kelias sekundes šviečia ne mažiau kaip vienas šviesos diodas. Kuo daugiau šviesos diodų šviečia žaliai, tuo didesnis yra akumulatoriaus įkrovimo lygis. Jei vienas šviesos diodas mirksi raudonai, akumulatorių reikia įkrauti.

4. Priežiūra

⚠ ĮSPĖJIMAS

Nepriklausomai nuo anksčiau aprašytos techninės priežiūros, būtina REMS pavaras kartu su visais įrankiais (pvz., užspaudimo replėmis, užspaudimo replėmis Mini, presavimo žiedais su tarpinėmis replėmis, tarpinės replės Mini, užspaudimo galvutėmis, plėtimo galvutėmis) ir priedais (pvz., akumulatorius, greitas akumulatoriaus įkroviklis) bent vieną kartą per metus pristatyti patikrinti ir pakartotinai išbandyti elektrinius prietaisus pagal EN 62638:2010-08 (VDE 0702) įgaliojusias REMS klientų aptarnavimo tarnybos dirbtuves.

4.1. Apžiūra/priežiūra

⚠ ĮSPĖJIMAS

Prieš atlikdami priežiūros ir remonto darbus iš tinklo išjunkite šakutę ir išimkite akumulatorių! Šiuos darbus leidžiama atlikti tik kvalifikuotiems specialistams.

Pavaros REMS Power-Press SE reduktoriams techninės priežiūros nereikia. Jis nuolat veikia alyvoje, todėl jam nereikia papildomo sutepimo. REMS Power-Press SE, REMS Power-Press, REMS Power-Press ACC, REMS Power-Press XL ACC ir REMS Power-Ex-Press Q & E ACC: Variklyje yra anglies šepetėliai. Jie susidėvi, todėl retkarčiais juos reikia patikrinti ir atnaujinti. Naudokite tik originalius REMS anglies šepetėlius. Pavaroje REMS Power-Press SE yra įmontuota apsauginė frikinė pavarą. Ji susidėvi, ir todėl ją reikia kartais tikrinti arba pakeisti. Naudoti tik originalią REMS apsauginę frikinę movą. Naudojant akumulatoriumi maitinamas pavaras, susidėvi nuolatinės srovės (DC) variklių angliniai šepetėliai. Jų negalima pakeisti naujais, todėl reikia keisti nuolatinės srovės (DC) variklį. Visoms elektrodraulinėms pavaroms susidėvi sandarinimo žiedai („O“ formos žiedai). Todėl juos reikia kartais tikrinti arba pakeisti. Esant nepakankamai presavimo jėgai arba netenkančiam alyvos, pavarą privalo apžiūrėti ar suremontuoti įgaliosios REMS klientų aptarnavimo dirbtuvės.

PRANEŠIMAS

Pažeistos arba susidėvėjusios užspaudimo replės, užspaudimo replės Mini, užspaudimo žiedai, tarpinės replės, užspaudimo galvutės, plėtimo galvutės netaisomos.

4.2. Techninis aptarnavimas

⚠ ĮSPĖJIMAS

Prieš techninio aptarnavimo darbus, išjunkite tinklo šakutę ir išimkite akumulatorių!

Užspaudimo replės, užspaudimo replės Mini, užspaudimo žiedai, tarpinės replės, tarpinės replės Mini, presavimo ir plečiamosios galvutes, ypač jų angas, laikykite švarias. Stipriai išpurvintas metalines dalis valykite, pvz., mašinų

valikliu REMS CleanM (gam. Nr. 140119), po to apsaugokite nuo rūdžių.

Plastikinės dalis (pvz., korpusą, akumulatorius) valykite tik mašinų valikliu REMS CleanM (gam. Nr. 140119) arba švelniu muilu ir drėgnu skudurėliu. Nenaudokite buitinių valiklių. Juose yra daug chemikalų, galinčių pažeisti plastmasines dalis. Jokiu būdu plastmasinių dalių ne valykite benzinu, terpeninu, skiedikliu ar panašiais produktais.

Stebėkite, kad į elektrinio įrankio vidų nepatektų skysčių. Elektrinio įrankio niekada nenardinkite į skystį.

4.2.1. Užspaudimo replės, užspaudimo replės Mini, užspaudimo žiedai, tarpinės replės, tarpinės replės Mini

Reguliariai tikrinkite užspaudimo replių, užspaudimo replių Mini, užspaudimo žiedų ir tarpinių replių, tarpinės replės Mini eigos lengvumą. Reikalui esant, išvalykite užspaudimo reples, užspaudimo žiedus arba tarpines reples ir mašininę alyva sutepkite užspaudimo plokštelių varžtus (12), užspaudimo segmentus arba tarpines plokšteles, tarpinės replės Mini (1 pav., 15–19), tačiau neišmontuokite užspaudimo replių, užspaudimo replių Mini, tarpinės replės Mini užspaudimo žiedų arba tarpinių replių! Užspaudimo kontūre (11) pašalinkite susikauptus sluoksnius. Visų užspaudimo replių, užspaudimo replių Mini, užspaudimo žiedų ir tarpinių replių, tarpinės replės Mini eksploatavimui tinkamą būklę reguliariai tikrinkite atlikdami užspaudimo bandymą su įdėta užspaudimo įvare. Nepriekaištingai užspaudžiama tik visiškai uždarius užspaudimo reples, užspaudimo reples Mini, užspaudimo žiedą arba užspaudimo segmentą. Po visiškai užbaigto užspaudimo reikia stebėti užspaudimo plokštelių (10), užspaudimo žiedų (20) arba užspaudimo segmentų (21) visišką suspaudimą tiek jų viršūnėje (1 pav. ir 15–19 pav., „A“), tiek priešais esančioje pusėje (1 pav. ir

15–19 pav., „B“). Jei uždaranč užspaudimo reples, užspaudimo reples Mini, užspaudimo žiedą arba užspaudimo segmentą ant užspaudimo įvorės susidaro žymi užvarta, užspaudimas gali būti netinkamas arba nesandarus (žr. 5 gedimai).

Nenaudokite pažeistų arba susidėvėjusių užspaudimo replių, užspaudimo replių Mini, užspaudimo žiedų ir tarpinių replių, tarpinės replės Mini. Jei kyla abejonų, variklį kartu su visomis užspaudimo replėmis, užspaudimo replėmis Mini, užspaudimo žiedais ir tarpinėmis replėmis, tarpinės replės Mini duokite patikrinti įgaliotoms REMS klientų aptarnavimo pagal sutartis tarnybos dirbtuvėms.

4.2.2. Radialiniai presai

Presavimo replių angą laikykite švarią, ypač reguliariai valykite presavimo ritinėlius (5) ir replių fiksatorius (2), o tada sutepkite mašininę alyva. Reguliariai tikrinkite pavaros funkcionavimo patikimumą, suformuodami presuojamą jungtį su užspaudimo įvare, kuriai reikia didžiausios užspaudimo jėgos. Jei šio užspaudimo metu užspaudimo replės, užspaudimo replės Mini, užspaudimo žiedas, užspaudimo segmentai visiškai uždaromi (žr. anksčiau), tada yra užtikrintas pavaros saugus veikimas.

4.2.3. Aksialiniai presai

Užspaudimo įrenginio užspaudimo galvutės (14) ir angos bei užspaudimo įrenginys turi būti švarūs.

4.2.4. Vamzdžių plėstuvai

Naudodami REMS Akku-Ex-Press Cu ACC, REMS Akku-Ex-Press P, REMS Akku-Ex-Press P ACC, REMS Akku-Ex-Press Q & E ACC, REMS Power-Ex-Press Q & E ACC, plėtimo įrenginį (15), plėtimo galvutes (16) ir išplėtimo strypelį (18) laikykite švarius. Išplėtimo strypelį (18) kartais sutepkite nedideliu kiekiu tepalo.

5. Gedimai

Siekdami išvengti, kad nesulūžtų presavimo prietaisas, stenkitės, kad esant darbinėms situacijoms, kaip pvz., parodyta nuo 12 iki 14 pav., tarp užspaudimo replių, užspaudimo replių Mini, užspaudimo žiedo, tarpinių replių, tarpinės replės Mini, jungties ir variklio neatsirastų perspaudimo.

⚠ DĖMESIO

Po ilgesnio pavaros sandėliavimo laikotarpio, prieš ruošiant naudoti pirmą kartą, pirmiausia reikia patikrinti apsauginį vožtuvą, paspaudžiant grąžinamąjį mygtuką (13). Jei jis laikosi tvirtai arba sunkiai juda, neleidžiama atlikti užspaudimo. Pavarą perduokite patikrinti įgaliotose REMS klientų aptarnavimo tarnybos dirbtuvėse.

5.1. Gedimas: pavara neveikia.

Priežastis:

- Susidėvėję angliniai šepetėliai.
- Pažeistas jungiamasis laidas (REMS Power-Press SE, REMS Power-Press, REMS Power-Press ACC, REMS Power-Press XL ACC, REMS Power-Ex-Press Q & E ACC).
- Akumulatorius išsikrovęs arba pažeistas (REMS akumulatorinės pavaros).
- Pavara pažeista.

Pašalinimas:

- Anglinius šepetėlius arba nuolatinės srovės (DC) variklį leiskite pakeisti kvalifikuotam specialistui arba įgaliotose REMS klientų aptarnavimo tarnybos dirbtuvėse.
- Jungiamąjį laidą leiskite pakeisti kvalifikuotam specialistui arba įgaliotose REMS klientų aptarnavimo tarnybos dirbtuvėse.
- Įkraukite akumuliatorių ličio jonų / Ni-Cd akumuliatorių sparcioju įkrovikliu arba jį pakeiskite.
- Pavarą leiskite patikrinti / pataisyti įgaliotose REMS klientų aptarnavimo tarnybos dirbtuvėse.

5.2. Gedimas: radialusis presas neužspaudžia iki galo, užspaudimo replės, užspaudimo replės Mini, tarpinės replės, užspaudimo segmentas užspaudimo žiedas užsidaro ne visiškai.

Priežastis:

- Pavara perkaito (REMS Power-Press SE, REMS Power-Press, REMS Power-Press ACC, Power-Press XL ACC).
- Susidėvėję angliniai šepetėliai.
- Pažeista frikinė mova (REMS Power-Press SE).
- Akumulatorius išsikrovęs arba pažeistas (REMS akumulatorinės pavaros).
- Pavara pažeista.
- Naudojamos netinkamos užspaudimo replės, užspaudimo replės Mini, užspaudimo žiedas (užspaudimo kontūras, dydis) arba netinkamos tarpinės replės, tarpinės replės Mini.
- Užspaudimo replės, užspaudimo replės Mini, užspaudimo žiedas, tarpinės replės, tarpinės replės Mini juda sunkiai arba yra pažeistos.

Pašalinimas:

- Pavara leiskite vėsti maždaug 10 min.
- Anglinius šepetėlius arba nuolatinės srovės (DC) variklį leiskite pakeisti kvalifikuotam specialistui arba įgaliotose REMS klientų aptarnavimo tarnybos dirbtuvėse.
- Frikcinę movą leiskite patikrinti / pataisyti įgaliotose REMS klientų aptarnavimo tarnybos dirbtuvėse.
- Įkraukite akumuliatorių ličio jonų / Ni-Cd akumuliatorių sparcioju įkrovikliu arba jį pakeiskite.
- Pavarą leiskite patikrinti / pataisyti įgaliotose REMS klientų aptarnavimo tarnybos dirbtuvėse.
- Patikrinkite užspaudimo replių, užspaudimo replių Mini, užspaudimo žiedo, tarpinių replių, tarpinės replės Mini užrašus ir, jei reikia, pakeiskite.
- Nebenaudokite užspaudimo replių, užspaudimo replių Mini, užspaudimo žiedo, tarpinių replių! Nuvalykite užspaudimo reples, užspaudimo reples Mini, užspaudimo žiedą, tarpines reples, tarpinės replės Mini ir sutepkite nedideliu kiekiu mašininės alyvos arba pakeiskite nauju (naujais).

5.3. Gedimas: REMS Power-Press SE pakartotinai išsijungia, visiškai užbaigęs užspaudimą.

Priežastis:

- Pavara pažeista.

Pašalinimas:

- Pavarą leiskite patikrinti / pataisyti įgaliotose REMS klientų aptarnavimo tarnybos dirbtuvėse.

5.4. Gedimas: suspaudžiant užspaudimo reples, užspaudimo reples Mini, užspaudimo žiedą, užspaudimo segmentus, prie užspaudimo įvorės susidaro ryški užvarta.

Priežastis:

- Pažeistos arba susidėvėjusios užspaudimo replės, užspaudimo replės Mini, užspaudimo žiedas, užspaudimo segmentai arba užspaudimo kontūras.

Pašalinimas:

- Užspaudimo reples, užspaudimo reples Mini, užspaudimo žiedą pakeiskite nauju (naujais).

- Naudojamos netinkamos užspaudimo replės, užspaudimo replės Mini, užspaudimo žiedas (užspaudimo kontūras, dydis) arba netinkamos tarpinės replės, tarpinės replės Mini.
- Tarpusavyje nesuderinti užspaudimo įvorė, vamzdis ir atraminė įvorė.

- Patikrinkite užspaudimo replių, užspaudimo replių Mini, užspaudimo žiedo, tarpinių replių, tarpinės replės Mini užrašus ir, jei reikia, pakeiskite.

- Patikrinkite, užspaudimo įvorės, vamzdžio ir atraminės įvorės suderinamumą. Perskaitykite presuojamųjų jungčių sistemos gamintojo / tiekėjo montavimo nurodymų ir, jei reikia, kreipkitės į juos.

5.5. Gedimas: presavimo žiaunos uždarnos, esant neapkrautoms užspaudimo replėms, užspaudimo replės Mini persikreipia taškuose „A“ ir „B“ (1 pav.).

Priežastis:

- Užspaudimo replės, užspaudimo replės Mini krito ant grindų, užlanko prispaudimo spyruoklė.

Pašalinimas:

- Užspaudimo replės, užspaudimo replės Mini perduokite patikrinti įgaliotose REMS klientų aptarnavimo tarnybos dirbtuvėse.

5.6. Störung: ašinio presavimo metu vamzdis suspaudžiamas tarp apspaudimo movos ir jungiamojo elemento.

Priežastis:

- Išplėtimas per ilgąs.

Pašalinimas:

- Patikrinkite, ar buvo naudojama tinkama plėtimo galvutė. Vamzdis išplėstas daug kartų, laikykitės užspaudžiamųjų apspaudimo movų sistemos gamintojo / tiekėjo montavimo nurodymų.
- Patikrinkite, ar buvo naudojama tinkama plėtimo galvutė. Vamzdis išplėstas daug kartų, laikykitės užspaudžiamųjų apspaudimo movų sistemos gamintojo / tiekėjo montavimo nurodymų.
- Pakeiskite plėtimo galvutę.

- Vamzdis užmautas per toli ant apspaudimo movos jungiamojo elemento atraminės movos.

- Naudojama netinkama plėtimo galvutė (netinkama apspaudimo movos sistema, netinkamas dydis).

- Tarpusavyje nesuderinti apspaudimo mova, vamzdis ir atraminė įvorė.

- Patikrinkite apspaudimo movos, vamzdžio ir atraminės įvorės suderinamumą ir, jei reikia, kreipkitės į užspaudžiamųjų apspaudimo movų sistemos gamintoją / tiekėją.

5.7. Gedimas: dirbant su ašiniaus užspaudimo prietaisais, uždarius presavimo galvutes, lieka matomas plyšys tarp apspaudimo movos ir jungiamojo elemento.

Priežastis:

- Vamzdis suspaustas tarp apspaudimo movos ir jungiamojo elemento, žr. 5.5.
- Naudojama netinkama presavimo galvutė (netinkama apspaudimo movų sistema, netinkamas dydis).
- Akumulatorius išsikrovęs arba pažeistas (REMS akumulatorinės pavaros).
- Pavara pažeista.

Pašalinimas:

- Patikrinkite, ar buvo naudojama tinkama plėtimo galvutė. Vamzdis išplėstas daug kartų, laikykitės užspaudžiamųjų apspaudimo movų sistemos gamintojo / tiekėjo montavimo nurodymų.
- Pakeiskite presavimo galvutę
- Įkraukite akumuliatorių ličio jonų / Ni-Cd akumuliatorių sparčiuoju įkrovikliu, akumuliatorių pakeiskite.
- Pavarą leiskite patikrinti / pataisyti įgaliotose REMS klientų aptarnavimo tarnybos dirbtuvėse.

5.8. Gedimas: plėtimo įtaisas neišplečia iki galo, plėtimo galvutė atsidaro ne visiškai.

Priežastis:

- Pavara perkaito (REMS Power-Ex-Press Q & E ACC).
- Susidėvėję angliniai šepetėliai (REMS Power-Ex-Press Q & E ACC).
- Akumulatorius išsikrovęs arba pažeistas (REMS akumulatorinės pavaros).
- Pavara pažeista.
- Naudojama netinkama plėtimo galvutė (netinkama apspaudimo movų sistema netinkamas dydis).
- Plėtimo galvutė juda sunkiai arba yra pažeista.
- Netinkamai nustatytas plėtimo įtaisas (REMS Akku-Ex-Press Cu ACC).
- Per mažas atstumas tarp apspaudimo movos ir plėtimo galvutės.

Pašalinimas:

- Pavarai leiskite vėsti maždaug 10 min.
- Anglinius šepetėlius arba nuolatines srovės (DC) variklį leiskite pakeisti kvalifikuotam specialistui arba įgaliotose REMS klientų aptarnavimo tarnybos dirbtuvėse.
- Įkraukite akumuliatorių ličio jonų / Ni-Cd akumuliatorių sparčiuoju įkrovikliu arba jį pakeiskite.
- Pavarą leiskite patikrinti / pataisyti įgaliotose REMS klientų aptarnavimo tarnybos dirbtuvėse.
- Pakeiskite plėtimo galvutę.
- Nebenaudokite plėtimo galvutės! Plėtimo galvutę išvalykite ir sutepkite nedideliu kiekiu mašininės alyvos arba pakeiskite.
- Iš naujo nustatykite plėtimo įtaisą, žr. 2.5.
- Padidinkite atstumą tarp apspaudimo movos ir plėtimo galvutės.

6. Utilizavimas

Baigus naudoti pavaras, akumulatorius ir sparčiuosius įkroviklius, draudžiama juos išmesti kartu su buitinėmis atliekomis. Jie privalo būti tinkamai utilizuoti pagal įstatyminius potvarkius. Ličio baterijas ir visų baterijų sistemų akumulatorius galima utilizuoti tik iškrovus arba, jei ličio baterijos ir akumulatoriai ne visiškai iškrauti, uždengus visus kontaktus, pvz., izoliuojamą juosta.

7. Garantinės gamintojo sąlygos

Garantijos laikotarpis yra 12 mėnesių, skaičiuojant nuo naujo gaminio perdavimo galutiniam vartotojui. Perdavimo momentas įrodomas atsiunčiant originalius pirkimą patvirtinančius dokumentus, kuriuose privalo būti nurodyta pirkimo data ir gaminio pavadinimas. Visi dėl gamybos arba medžiagų defektų atsiradę gedimai garantiniu laikotarpiu šalinami nemokamai. Pašalinus gedimą, garantinis gaminio laikotarpis nėra pratęsiamas arba atnaujinamas (t. y. skaičiuojamas iš naujo). Defektams, kurie atsiranda dėl natūralaus nusidėvėjimo, netinkamo arba neleistino naudojimo, naudojimo instrukcijos nesilaikymo, netinkamų eksploatacinių medžiagų naudojimo, per didelių apkrovų, naudojimo ne pagal paskirtį, dėl vartotojo arba kitų asmenų atliktų pakeitimų arba kitų priežasčių, garantija netaikoma.

Garantines paslaugas gali suteikti tik įgaliotosios REMS klientų aptarnavimo tarnybos dirbtuvės. Reklamacija pripažįstama tik tuo atveju, jei gaminys į įgaliotąsias REMS klientų aptarnavimo tarnybos dirbtuves pristatomas neišardytas ir nepažeistas. Pakeisti gaminiai ir dalys tampa REMS nuosavybe.

Pristatymo ir grąžinimo išlaidas apmoka vartotojas.

Vartotojo įstatyminės teisės, ypač pretenzijos dėl kokybės pardavėjo atžvilgiu, šia garantija neribojamos. Ši gamintojo garantija galioja tik naujiems gaminiams, kurie perkami ir naudojami Europos Sąjungoje, Norvegijoje ir Šveicarijoje.

Šiai garantijai galioja Vokietijos įstatymai, išskyrus tas nuostatas, kurioms galioja Jungtinių Tautų Konvencija dėl tarptautinių pirkimo-pardavimo sutarčių (CISG).

8. Gamintojo garantijos pratęsimas 5 metams

Yra galimybė per 30 dienų po šioje naudojimo instrukcijoje nurodytų varomųjų agregatų perdavimo pradiniam vartotojui aukščiau nurodytos gamintojo garantijos laikotarpį varomąjį agregatą užregistruojant internetiniame puslapyje www.rems.de/service pratęsti 5 metams. Gamintojo garantijos pratęsimas gali reikauti tik užsiregistravę pradiniai vartotojai su sąlyga, kad nuo varomojo agregato nebus nuimta ar pakeista techninių duomenų plokštelė ir duomenys bus įskaitomi. Garantijos pratęsimas pretenzijų perleisti kitiems negalima.

9. Dalių sąrašas

Dalių sąrašą žr. www.rems.de → Downloads → Parts lists.

Originālās lietošanas instrukcijas tulkojums

REMS presēšanas knaibļu, REMS presēšanas knaibļu Mini, REMS presēšanas gredzenu ar starpknaiblēm, REMS presēšanas galviņu, REMS paplašināšanas galviņu lietošanai dažādās cauruļvadu savienošanas sistēmās piemērojami spēkā esošie REMS pārdošanas noteikumi, skatīt arī www.rems.de → Downloads → Produktkataloge, -prospekte. Ja sistēmas izgatavotājs pārveido cauruļvadu savienošanas sistēmas komponentus vai izlaiž tirgū jaunus komponentus, firmā REMS (Fakss: +49 7151 17 07 - 110 vai E-pasts: info@rems.de) jāpieprasa aktuāla informācija par lietošanu. Grozījumi un maldī iespējami.

1–20 attēls

1	Presēšanas knaibles / presēšanas knaibles Mini	15	Izplešanas ierīce
2	Knaibļu stiprinājuma tapa	16	Izplešanas galva
3	Stiprināšanas paplāksne / poga	17	Izplešanas vaigi
4	Bloķēšanas tapa / aizturis	18	Izplešanas konuss
5	Presēšanas rullīši	19	Starpknaibles / starpknaibles Mini
6	Korpasa rokturis	20	Presēšanas gredzens
7	Rotācijas virziena pārslēgšanas svira	21	Presēšanas segments
8	Drošības kontaktslēdzis	22	Presēšanas kontūra (presēšanas gredzens vai presēšanas segmenti)
9	Slēdža svira	23	Uzlādēšanas stāvokļa norāde
10	Presēšanas vaigs	24	Pretuzgrieznis
11	Presēšanas kontūrs (presēšanas knaibles)	25	Akumulators
12	Tapa	26	Pakāpeniska uzlādes stāvokļa indikācija (REMS Mini-Press 22 V ACC)
13	Atregulēšanas taustiņš	27	Grozāmā čaulīte (REMS Power-Press XL ACC)
14	Presēšanas galvas		

Vispārīgie drošības norādījumi elektroinstrumentiem

⚠ BRĪDINĀJUMS

Izlasiet visus drošības norādījumus, instrukcijas, ilustrācijas un tehniskās ziņas, kas ir pievienotas elektroinstrumentam. Ja sekojošas drošības instrukcijas netiek ievērotas, iespējams elektrisks trieciens, uzliesmošanās un/vai smagi savainojumi.

Uzglabājiet visus drošības norādījumus un instrukcijas turpmākai lietošanai.

Drošības norādījumos izmantotais jēdziens „elektroinstrumenti” attiecas uz elektroinstrumentiem, kas tiek pieslēgti tīklam (ar tīkla kabeli), un elektroinstrumentiem, kas darbojas no akumulatora (bez tīkla kabeļa).

1) Drošība darba vietā

- Darba videi jābūt tīrai un labi apgaismotai. Nekārtība un slikts apgaismojums var novest pie negadījumiem.
- Nestrādājiet ar elektroinstrumentiem eksplozīvā vidē, kurā atrodas dedzināmi šķidrums, gāzes vai putekļi. Elektroinstrumenti veido dzirksteles, kas var aizdedzināt putekļus vai dūmus.
- Elektroinstrumentu lietošanas laikā nepieļaujiet klāt bērņus un citas personas. Ja Jūsu uzmanība tiek novērsta, Jūs varēsiet zaudēt kontroli pār instrumentu.

2) Elektriskā drošība

- Elektroinstrumenta kontaktdakšai jāder rozetē. Kontaktdakšu nedrīkst izmainīt nekādā veidā. Nelietojiet adapterus kopā ar iezemētiem elektroinstrumentiem. Neizmainītas kontaktdakšas un piemērotas rozetes mazina elektriskā trieciena risku.
- Izvairieties no kontakta ar iezemētām cauruļu, apkures, krāšņu un leduskapju virsmām. Ja Jūsu ķermenis nonāk kontaktā ar iezemējumu, pastāv paaugstināts elektriskā trieciena risks.
- Pasargājiet elektroinstrumentus un letus un mitruma. Ūdens nokļūšana elektroinstrumentā paaugstinā elektriskā trieciena risku.
- Neizmantojiet pieslēgšanas kabeli elektroinstrumenta pārņemšanai, uzkāšanai vai kontaktdakšas izvilksanai no spraudlīdzdas. Sargājiet pieslēgšanas kabeli no karstuma, eļļas, asām malām un kustīgām ierīcēm. Bojāti vai sapīti kabeļi paaugstina elektriskā trieciena risku.
- Strādājot ar elektroinstrumentu ārā, izmantojiet pagarināšanas kabeļus, kas piemēroti darbiem ārā. Ja tiek izmantots kabelis, kas piemērots darbam ārā, samazinās elektriskā trieciena risku.
- Ja nevar novērst elektroinstrumenta lietošanu mitrā vidē, izmantojiet noplūdes strāvas drošības slēdzi. Noplūdes strāvas drošības slēdža izmantošana mazina elektriskā trieciena risku.

3) Personu drošība

- Esiet uzmanīgi un piesardzīgi, rūpīgi un saprātīgi rīkojieties ar elektroinstrumentu. Nelietojiet elektroinstrumentu, ja esat noguruši vai narkotisko vielu, alkohola vai medikamentu ietekmē. Neievērietas dēļ elektroinstrumenta lietošanas gaitā iespējami nopietni savainojumi.
- Izmantojiet personīgus aizsardzības līdzekļus un vienmēr aizsargbrilles. Lietojot personīgus aizsardzības līdzekļus, piemēram, putekļu masku, neslidošus aizsargapavus, ķiveri vai dzirdes aizsardzības līdzekļus atkarībā no elektroinstrumenta lietošanas veida, samazinās savainojumu gūšanas risku.
- Nepieļaujiet pieņemšanu ekspluatācijā bez uzraudzības. Pārliecinieties, ka elektroinstrumenti ir izslēgti, pirms pieslēgt to strāvas avotam un/vai akumulatoram, vai to pārvietot. Ja elektriskās ierīces pārvietošanas laikā Jūsu pirksts atrodas uz slēdža vai ieslēgta ierīce tiek pieslēgta strāvas avotam, iespējami negadījumi.
- Pirms elektroinstrumenta ieslēgšanas noņemiet visus iestatīšanas instru-

mentos un uzgriežņu atslēgas. Instruments vai atslēga, kas atrodas rotējošā ierīces daļā, var izraisīt savainojumus.

- Izvairieties no nenormālām ķermeņa stāvokļiem. Nodrošiniet vienmēr stabilu stāvokli un ķermeņa līdzsvaru. Tādā veidā var nodrošināt labāku kontroli pār elektroinstrumentu negaidītās situācijās.
- Izmantojiet piemērotus apģērbus. Nevalkājiet platus apģērbus vai rotaslietas. Turiet matus, apģērbus un cimdus attālumā no kustīgām detaļām. Platus apģērbus, rotaslietas vai garus matus var ievilkat kustīgās detaļās.
- Ja ir iespējams montēt putekļu iesūkšanas un uzņemšanas iekārtas, pārliecinieties, ka tās ir pareizi pieslēgtas un tiek pareizi lietotas. Putekļu iesūkšanas iekārtas lietošana var samazināt riskus, ko izraisa putekļi.
- Neuzticiet nepareiziem drošības noteikumiem neignorējiet drošības norādījumus arī tad, ja pēc vairākām elektroinstrumenta reizēm Jūs labi protat ar to strādāt. Nevēlīgas darbības rezultātā dažu sekunžu iespējams gūt smagus savainojumus.

4) Elektroinstrumentu lietošana un apkalpošana

- Nepārslodiet ierīci. Izmantojiet darbam tikai tam speciāli paredzētu elektroinstrumentu. Ar piemērotu elektroinstrumentu darbs ir labāks un drošāks norādītajā jaudas diapazonā.
- Neizmantojiet elektroinstrumentu, kura kontaktdakša ir bojāta. Elektroinstrumentu, kuru nevar ieslēgt vai izslēgt, ir bīstams un tas ir jāremontē.
- Izvelciet kontaktdakšu no rozetes un/vai izņemiet akumulatoru, pirms veikt ierīces iestatīšanu, nomainīt piederumus vai pārvietot ierīci. Šis drošības pasākums novērš nekontrolētu elektroinstrumenta startu.
- Elektroinstrumentus, kas netiek lietoti, uzglabājiet bērņiem nepieejamās vietās. Neļaujiet strādāt ar ierīci personām, kuras to nepazīst un nav izlasījušas instrukcijas. Elektroinstrumenti ir bīstami, ja tos lieto nepieredzējušas personas.
- Rūpīgi kopjiet elektroinstrumentu. Pārbaudiet, vai kustīgas daļas darbojas nevainojami, daļas nav lūztas vai bojātas tā, lai tas varētu nelabvēlīgi ietekmēt elektroinstrumentu. Pirms ierīces lietošanas nododiet bojātas detaļas. Daudzu negadījumu cēlonis ir nepienācīgi kopti elektroinstrumenti.
- Griešanas instrumentiem jābūt asiem un tīriem. Rūpīgi kopti griešanas instrumenti ar asām griešanas malām mazāk iekļīstas un ir vieglāk vadāmi.
- Lietojiet elektroinstrumentus, piederumus, rezerves instrumentus utt. atbilstoši dotajām instrukcijām. Ņemiet vērā darba apstākļus un izpildāmas darbības. Ja elektroinstrumenti tiek lietoti neatbilstoši noteiktajam mērķim, tas var izraisīt bīstamas situācijas.
- Rokturiem un rokturu virsmām jābūt tīrām, sausām un brīvām no eļļas un taukiem. Slīdoši rokturi un rokturu virsmas neļauj droši vadīt elektroinstrumentu negaidītās situācijās.

5) Akumulatora instrumentu lietošana un apkalpošana

- Uzlādējiet akumulatorus tikai lādēšanas ierīcēs, ko iesaka ražotājs. Lādēšanas ierīcē, kas piemērota noteiktam akumulatoru veidam, pastāv uzliesmošanās risks, ja tā tiek lietota ar citu akumulatoru.
- Izmantojiet elektroinstrumentos tikai tiem speciāli paredzētus akumulatorus. Citu akumulatoru lietošana var izraisīt savainojumus un uzliesmošanās risku.
- Akumulatorus, kas netiek lietoti, turiet attālumā no spraudēm, monētām, atslēgām, nagiem, skrūvēm vai maziem metāla priekšmetiem, kas var izraisīt kontaktu pārvienošānu. Īssavienojums starp akumulatoru kontaktiem var izraisīt apdegumus vai uzliesmošanos.
- Ja akumulators tiek lietots nepareizi, no tā var izplūst šķidrums. Izvairieties no kontakta ar to. Neļaujiet kontaktam gadījumā noskalot ar ūdeni. Ja šķidrums nonāk acīs, sazinieties ar ārstu. Izplūdošs akumulatora šķidrums var izraisīt ādas iekaisumus vai apdegumus.
- Neizmantojiet bojātus un tehniski modificētus akumulatorus. Bojātu vai tehniski modificētu akumulatora lietošana var novest pie neparedzētām sekām, uzliesmošanās, sprādziena vai savainojumu gūšanas.
- Nepakļaujiet akumulatoru uguns vai augstas temperatūras iedarbībai. Uguns un temperatūra, kas pārsniedz 130 °C (265 °F), var izraisīt sprādzienu.
- Sekoiet visām uzlādes instrukcijām un nekādā gadījumā nelādi akumulatoru vai no akumulatora darbināmo instrumentu ārpus temperatūras diapazona, kas paredzēts lietošanas instrukcijā. Nepareiza lādēšana un lādēšana ārpus pieļaujamā temperatūras diapazona var iznīcināt akumulatoru un paaugstināt ugunsgrēka risku.

6) Serviss

- Elektroinstrumenti nododami remontam tikai kvalificētam personālam un tikai ar oriģinālām rezerves daļām. Šādā veidā tiek nodrošināta ierīces drošība.
- Nekad neveiciet bojātu akumulatoru apkopi. Jebkurus akumulatoru tehniskās apkopes darbus drīkst veikt tikai ražotājs vai autorizēti servisa centri.

Drošības norādījumi presēm

⚠ BRĪDINĀJUMS

Izlasiet visus drošības norādījumus, instrukcijas, ilustrācijas un tehniskās ziņas, kas ir pievienotas elektroinstrumentam. Ja sekojošas drošības instrukcijas netiek ievērotas, iespējams elektrisks trieciens, uzliesmošanās un/vai smagi savainojumi.

Uzglabājiet visus drošības norādījumus un instrukcijas turpmākai lietošanai.

- Darba laikā turiet elektroinstrumentu aiz korpasa roktura (6) un slēdža roktura (9) un nodrošiniet stabilu stāvokli. Elektroinstrumenti veido ļoti augstu presēšanas spēku. Turēt elektroinstrumentu ar abām rokām ir drošāk. Esiet īpaši piesardzīgi. Elektroinstrumentu lietošanas laikā tuvumā nedrīkst atrasties bērņi un citas personas.

- Nepieskarieties kustīgām daļām presēšanas/paplašināšanas zonā. Pastāv savainojumu gūšanas risks pirkstu vai roku saspiešanas rezultātā.
- Nekad nelietojiet radiālās preses, ja nav nobloķēts knaibju noturošais ķīlis (2). Pastāv lūzuma risks, aizlidojušas daļas var izraisīt nopietnas traumas.
- Radiālo presi ar presēšanas knaiblēm, presēšanas knaiblēm Mini, presēšanas gredzenu ar starpknaiblēm vienmēr pielieciet pie presēšanas savienotāja zem taisnā leņķa pret caurules asi. Ja radiālā prese tiek izvietota slīpi attiecībā pret caurules asi, piedziņas spēka iedarbības rezultātā tā tiek pievilktā pie caurules ass zem taisnā leņķa. Rezultātā ir iespējama roku vai citu ķermeņa daļu saspiešana, pastāv lūzuma risks, aizlidojušas daļas var izraisīt nopietnas traumas.
- Lietojiet radiālo presi tikai ar ievietotām presēšanas knaiblēm, presēšanas knaiblēm Mini, presēšanas gredzenu ar starpknaiblēm. Sāciet presēšanas procesu tikai pēc presēšanas savienojuma izveidošanas. Bez presēšanas pretspiediena, ko nodrošina presēšanas savienotājs, piedziņas mašīna, presēšanas knaibles, presēšanas knaibles Mini, presēšanas gredzens un starpknaibles tiek pakļautas nepamatoti lielai slodzei.
- Pirms lietot citu izgatavotāju presēšanas knaibles, presēšanas gredzenus ar starpknaiblēm (presēšanas žokļi, presēšanas cilpas ar starpknaiblēm) pārbaudiet, vai tās ir piemērotas lietošanai REMS radiālajās presēs. Citu izgatavotāju presēšanas knaibles, presēšanas gredzeni ar starpknaiblēm var būt piemēroti lietošanai ar REMS Power-Press SE, REMS Power-Press, REMS Power-Press ACC, REMS Akku-Press un REMS Akku-Press ACC, ja tie ir paredzēti padeves spēkam 32 kN, mehāniski der REMS piedziņas mašīnā, tiek pienācīgi saslēgti un to ekspluatācijas ilguma beigās vai pārslodzes gadījumā var lūzt, neizraisot bīstamas situācijas. Ieteicams izmantot tikai presēšanas knaibles, presēšanas gredzenus ar starpknaiblēm, kurām ir drošības faktors pret lūzumu $\geq 1,4$, t. i. spēj izturēt padeves spēku 45 kN, ja ir nepieciešams padeves spēks 32 kN. Turklāt izlasiet un ievērojiet drošības norādījumus un attiecīgo izgatavotāju lietošanas instrukcijas presēšanas knaiblēm, presēšanas gredzeniem ar starpknaiblēm un presējāmās fitingu sistēmas montāžas instrukcijas, kā arī visus lietošanas ierobežojumus. Šīs prasības neievērošanas gadījumā pastāv lūzuma risks, aizlidojušas daļas var izraisīt nopietnas traumas. Firma REMS neatļauj lietot citu ražotāju presēšanas knaibles, presēšanas gredzenus ar starpknaiblēm (presēšanas žokļi, presēšanas cilpas ar starpknaiblēm) kopā ar REMS Power-Press E.
- Lietojiet aksiālo presi tikai ar pilnīgi ievietotām presēšanas galviņām. Šīs prasības neievērošanas gadījumā pastāv lūzuma risks, atlidošas daļas var izraisīt nopietnas traumas.
- Izvietojiet Power-Press XL ACC grozāmo čaulīti (27) atbilstoši izmantotajām presēšanas knaiblēm/starpknaiblēm, skatiet 2.2. punktu. Pastāv savainojumu gūšanas risks.
- Uzmanieties, lai paplašināšanas galviņas vienmēr tiktu pilnīgi uzskrūvētas un paplašināšanas ierīces līdz ierobežojumam. Šīs prasības neievērošanas gadījumā pastāv lūzuma risks, atlidošas daļas var izraisīt nopietnas traumas.
- Lietojiet tikai nebojātas presēšanas knaibles, presēšanas knaibles Mini, presēšanas gredzenu, starpknaibles, presēšanas galviņas un paplašināšanas galviņas. Bojātas presēšanas knaibles, presēšanas knaibles Mini, presēšanas gredzeni, starpknaibles, presēšanas galviņas un paplašināšanas galviņas var aizķerties un/vai presēšanas savienojums var būt nepareizs. Bojātas presēšanas knaibles, presēšanas knaibles Mini, presēšanas gredzenus, starpknaibles, presēšanas galviņas un paplašināšanas galviņas nedrīkst remontēt. Šīs prasības neievērošanas gadījumā pastāv lūzuma risks, atlidošas daļas var izraisīt nopietnas traumas.
- Pirms presēšanas knaibļu, presēšanas knaibļu Mini, presēšanas gredzenu, starpknaibļu, presēšanas galviņu, paplašināšanas galviņu montāžas/demontāžas izvelciet kontaktdakšu no kontaktligzdas. Pastāv savainojumu gūšanas risks.
- Ievērojiet tehniskās apkopes prasības, kas izvirzītas elektroinstrumentam, un tehniskās apkopes norādījumus presēšanas knaiblēm, presēšanas knaiblēm Mini, presēšanas gredzeniem, starpknaiblēm, presēšanas galviņām, paplašināšanas galviņām. Apkopes noteikumu ievērošana pozitīvi ietekmē elektroinstrumenta, presēšanas knaibļu, presēšanas knaibļu Mini, presēšanas gredzenu, starpknaibļu, presēšanas galviņu un paplašināšanas galviņu ekspluatācijas ilgumu.
- Regulāri pārbaudiet, vai elektroinstrumenta pieslēgšanas vads un pagarināšanas vads nav bojāts. Ja pieslēgšanas vai pagarinājuma vadi ir bojāti, tos var nomainīt tikai kvalificēti speciālisti vai autorizēts REMS servisa centrs.
- Ar elektroinstrumentu drīkst strādāt tikai instruētas personas. Jaunieši drīkst lietot ierīci tikai gadījumā, ja viņi ir sasnieguši 16 gadu vecumu un ierīces lietošana ir nepieciešama viņu apmācībai. Jebkurā gadījumā lietošana drīkst notikt tikai speciālista uzraudzībā.
- Bērni vai cilvēki, kuri savu psihisko, sensorisko vai garīgo spēju vai trūkstošas pieredzes vai trūkstošu zināšanu dēļ nespēj droši lietot elektrisko ierīci, nedrīkst lietot to bez atbildīgas personas uzraudzības vai instruktažas. Pretējā gadījumā pastāv nepareizas lietošanas vai savainojumu gūšanas risks.
- Lietojiet tikai sertificētus un atbilstoši apzīmētus pagarināšanas vadus ar pietiekošu šķērsriezumu. Lietojiet pagarināšanas vadus ar garumu līdz pat 10 m ar šķērsriezumu 1,5 mm², 10–30 m garus vadus ar šķērsriezumu 2,5 mm².









Drošības norādījumi akumulatoriem

BRĪDINĀJUMS

Izlasiet visus drošības norādījumus, instrukcijas, ilustrācijas un tehniskās ziņas, kas ir pievienotas elektroinstrumentam. Ja sekojošas drošības instrukcijas netiek ievērotas, iespējams elektrisks trieciens, uzliesmošanās un/vai smagi savainojumi.

- Uzglabājiet visus drošības norādījumus un instrukcijas turpmākai lietošanai.
- Izmantojiet akumulatoru tikai REMS elektroinstrumentos. Tikai tā var pasargāt akumulatoru no pārslodzes.
- Izmantojiet tikai oriģinālos REMS akumulatorus ar spriegumu, kas ir norādīts uz pases datu plāksnītes. Citu akumulatoru izmantošanas rezultātā iespējama savainojumu gūšana un uzliesmošanās, jo akumulatori var eksplodēt.
- Lietojiet akumulatoru un ātras uzlādēšanas ierīci tikai norādītajā temperatūras diapazonā.
- Uzlādējiet REMS akumulatorus tikai ar REMS ātras lādēšanas ierīci. Izmantojot nepiemērotu lādētāju, pastāv uzliesmošanās risks.
- Pirms pirmās lietošanas reizes pilnīgi uzlādējiet akumulatoru REMS ātras lādēšanas ierīcē, lai sasniegtu akumulatora pilno jaudu. Akumulatori tiek piegādāti ar daļēju uzlādēšanu.
- Ievadiet akumulatoru taisni un nespēcīgi akumulatora šahtā. Pastāv risks, ka akumulatora kontakti tiek deformēti un akumulators tiek bojāts.
- Sargājiet akumulatoru/baterijas no augstām temperatūrām, saules stariem, uguns, mitruma un slapjuma. Sprādziena un uzliesmošanās risks.
- Nelietojiet akumulatorus sprādzienbīstamās zonās un degošu gāzu, šķīdriņātāju, putekļu un tvaiku, mitruma tuvumā. Sprādziena un uzliesmošanās risks.
- Neatveriet akumulatorus un neveiciet nekādas modifikācijas tajā. Sprādziena un uzliesmošanās risks īssavienojuma rezultātā.
- Nelietojiet akumulatoru ar bojātu korpusu vai bojātiem kontaktiem. Ja akumulatorus tiek lietots nepareizi vai tiek bojāts, no tā var iznākt tvaiki. Tvaiki var izraisīt elpošanas ceļu iekaisumus. Nodrošiniet par svaiga gaisa pieplūdi un griezieties pie ārsta.
- Nepareizas lietošanas gadījumā no akumulatora var iznākt šķidrums. Nepieskarieties šķidrumam. Iznākošs akumulatora šķidrums var izraisīt ādas iekaisumus vai apdegumus. Nejauši nonākot kontaktā, noskalojiet ar ūdeni. Ja šķidrums nokļūst acīs, griezieties pie ārsta.
- Ievērojiet drošības norādījumus, kas norādīti uz akumulatora un ātras lādēšanas ierīces.
- Akumulatoru, kas netiek lietots, neuzglabājiet saspraudzū, monētū, naglu, skrūvju vai citu nelielu metāla priekšmetu tuvumā, jo tiek var izraisīt kontaktu pārvienojumu. Sprādziena un uzliesmošanās risks īssavienojuma rezultātā.
- Ja elektroinstrumentus tiek uzglabāts ilgāku laiku, izņemiet akumulatoru no tā. Sargājiet akumulatora kontaktus no īssavienojuma, piemēram, ar vāku. Šādā veidā var mazināt šķidruma iznākšanas risku no akumulatora.
- Bojātus akumulatorus nedrīkst utilizēt kopā ar sadzīves atkritumiem. Bojātus akumulatorus var nodot autorizētam REMS servisa dienestam vai licencētam atkritumu vākšanas uzņēmumam. Ievērojiet nacionālās likumdošanas prasības. Skatīt arī 6. Utilizācija.
- Akumulatorus uzglabājiet bērniem nepieejamās vietās. Norīšanas gadījumā akumulatori var būt bīstami dzīvībai, ja tas ir noticis steidzami griezieties pie ārsta.
- Izvairieties no kontakta ar ar bojātiem akumulatoriem, no kuriem iznāk šķidrums. Iznākošs akumulatora šķidrums var izraisīt ādas iekaisumus vai apdegumus. Nejauši nonākot kontaktā, noskalojiet ar ūdeni. Ja šķidrums nokļūst acīs, griezieties pie ārsta.
- Izņemiet akumulatorus no elektroinstrumenta, ja tie ir izlietoti. Šādā veidā var mazināt šķidruma iznākšanas risku no akumulatoriem.
- Nekad neuzlādējiet baterijas, neizjauciet tās, nemetiet tās ugunī un nekad neveiciet īssavienojumu. Baterijas var izraisīt uzliesmošanos un sprāgt. Pastāv savainojumu gūšanas risks.

Simbolu izskaidrojums

-  **BRĪDINĀJUMS** Bīstamība ar vidēju riska pakāpi, neievērošanas gadījumā iespējama nāve vai smagi (nearstējami) savainojumi.
-  **UZMANĪBU** Bīstamība ar zemu riska pakāpi, neievērošanas gadījumā iespējami vidējas smaguma pakāpes (ārstējami) savainojumi.
-  **IEVĒRĪBA!** Materiālu zaudējumu risks, nav drošības norādījums! Nav bīstamības veselībai.
-  Pirms pieņemšanas ekspluatācijā izlasīt lietošanas instrukciju
-  Izmantojiet acu aizsardzības līdzekli
-  Lietojiet dzirdes aizsardzības līdzekli
-  Elektriskā ierīce atbilst aizsardzības klasei II
-  Utilizācija atbilstoši vides aizsardzības prasībām
-  CE atbilstības apzīmējums

1. Tehniskie parametri

Lietošana atbilstoši noteiktajam mērķim

BRĪDINĀJUMS

REMS radiālās preses ir paredzētas presēto savienojumu izgatavošanai visām izplatītajām presfitingu sistēmām. REMS atdalīšanas knaibles ir paredzētas vītņsiju atdalīšanai izturības klasei līdz 4.8 (400 N/mm²). REMS kabeļa šķēres ir paredzētas elektrisko kabeļu ≤ 300 mm² ($\varnothing 30$ mm) atdalīšanai.

REMS aksiālās preses ir paredzētas spiedskavu savienojumu izgatavošanai.
REMS cauruļu paplašinātāji ir paredzēti cauruļu kalibrēšanai un paplašināšanai.
REMS akumulatori ir paredzēti REMS akumulatoru piedziņas mašīnu un der REMS akumulatora LED lampas barošanai. Ņemiet vērā akumulatora spriegumu.
REMS ātrās lādēšanas ierīces ir paredzētas REMS akumulatoru lādēšanai.
Jebkuri citi lietošanas veidi uzskatāmi par neatbilstošiem noteiktajam mērķim un tāpēc ir nepieļaujami.

1.1. Piegādes apjoms

Elektriskās radiālās preses/cauruļu paplašinātāji: Piedziņas mašīna, lietošanas instrukcija, lokšņu tērauda kaste.

Akumulatora preses/cauruļu paplašinātāji: Piedziņas mašīna, akumulators Li-Ion, ātrās lādēšanas ierīce, lietošanas instrukcija, lokšņu tērauda kaste.

1.2. Artikula Nr.

REMS Power-Press SE piedziņas iekārta	572101
REMS Power-Press piedziņas iekārta	577001
REMS Power-Press ACC piedziņas iekārta	577000
REMS Power-Press XL ACC	579000
REMS Mini-Press ACC piedziņas iekārta Li-Ion	578001
REMS Mini-Press 22V ACC piedziņas iekārta Li-Ion	578002
REMS Akku-Press piedziņas iekārta Li-Ion	571003
REMS Akku-Press ACC piedziņas iekārta Li-Ion	571004
REMS Ax-Press 25 ACC piedziņas iekārta Li-Ion	573003
REMS Ax-Press 25 L ACC piedziņas iekārta Li-Ion	573004
REMS Ax-Press 30 piedziņas iekārta Li-Ion	573008
REMS Ax-Press 40 piedziņas iekārta Li-Ion	573006
REMS Akku-Ex-Press Cu ACC piedziņas iekārta Li-Ion	575006
REMS Akku-Ex-Press P piedziņas iekārta Li-Ion	575009
REMS Akku-Ex-Press P ACC piedziņas iekārta Li-Ion	575008
REMS Akku-Ex-Press Q & E ACC piedziņas iekārta Li-Ion	575005
REMS Power-Ex-Press Q & E ACC piedziņas iekārta	575007
Paplašināšanas iekārta 6–40 mm, ½–1½"	575100
Paplašināšanas iekārta 54–63 mm, 2"	575101
REMS akumulators Li-Ion 14,4 V, 1,5 Ah	571545
REMS akumulators Li-Ion 14,4 V, 3,0 Ah	571555
REMS akumulators Li-Ion 21,6 V, 1,5 Ah	571545
REMS akumulators Li-Ion 21,6 V, 2,5 Ah	571555
Ātrdarbības lādētājs Li-Ion/Ni-Cd 230 V	571560
Ātrdarbības lādētājs Li-Ion 230 V	571575
Barošana tiek nodrošināta ar litiņa jonu akumulatoru 230 V, 14,4 V akumulatoru vietā	571566
Lokšņu tērauda kārba REMS Power-Press SE	570280
Lokšņu tērauda kārba REMS Power-Press	570280
Lokšņu tērauda kārba REMS Power-Press ACC	570280
Transportēšanas kaste XL REMS Power-Press XL ACC	579240
Lokšņu tērauda kārba REMS Mini-Press ACC/Mini Press 22V ACC	578290
Lokšņu tērauda kārba REMS Akku-Press/Akku-Press ACC	571290
Lokšņu tērauda kārba REMS Ax-Press 30 / Ax-Press 40	573282
Lokšņu tērauda kārba REMS Akku-Ex-Press Q & E ACC	578290
Lokšņu tērauda kārba REMS Ax-Press 25 ACC/Ax-Press 25 L ACC	578290
Lokšņu tērauda kārba REMS Akku-Ex-Press Cu ACC	578290
Lokšņu tērauda kārba REMS Akku-Ex-Press P / Akku-Ex-Press P ACC	578290
Lokšņu tērauda kārba Combi Set REMS Ax-Press 25 ACC un Akku-Ex-Press P ACC	573284
REMS CleanM	140119

1.3. Darbības diapazons

REMS Mini-Press ACC / Mini Press 22V ACC radiālā prese presētu savienojumu izgatavošanai visām izplatītākajām tērauda, nerūsējošā tērauda, vara, plastmasas, kombinēto cauruļu fittinga sistēmām

Ø 10–40 mm
Ø ⅜–1¼"

Radiālās preses REMS Power-Press / Power-Press ACC / Power-Press XL ACC und REMS Akku-Press / Akku-Press ACC visu izplatīto presfitingu sistēmu presēto savienojumu izgatavošanai tērauda, nerūsējošā tērauda, vara, plastmasas caurulēm un savienotājcaurulēm

Ø 10–108 mm
Ø ⅜–4"

Aksiālās preses nerūsējošā tērauda, vara, plastmasas, kombinēto cauruļu saspiesto čaulas savienojumu izgatavošanai

Ø 12–40 mm

REMS Akku-Ex-Press Q & E ACC cauruļu un gredzenu izplešanai, sistēmai Uponor Quick & Easy

Ø 16–40 mm
Ø ⅜–1½"

REMS Power-Ex-Press Q & E ACC cauruļu un gredzenu izplešanai, sistēmai Uponor Quick & Easy

Ø 16–63 mm
Ø ½–2"

REMS Akku-Ex-Press Cu ACC mīksta vara cauruļu, mīksta alumīnija cauruļu, mīksta precīzā tērauda cauruļu, mīksta nerūsējošā tērauda cauruļu paplašināšanai un kalibrēšanai

Ø 8–42 mm
Ø ⅜–1¼"

REMS Akku-Ex-Press P un REMS Akku-Ex-Press P ACC plastmasas cauruļu paplašināšanai, kombinēto cauruļu

Ø 12–40 mm

Darba temperatūru diapazons

REMS akumulatora preses -10 °C – +60 °C (14 °F – +140 °F)

Akumulators -10 °C – +60 °C (14 °F – +140 °F)
Ātrdarbības lādētājs 0 °C – +40 °C (32 °F – +113 °F)
Preses ar tīkla piedziņu -10 °C – +60 °C (14 °F – +140 °F)
Uzglabāšanas temperatūras diapazons > 0 °C (32 °F)

1.4. Bīdes spēks

Radiālo prešu bīdes spēks, bez radiālās preses Mini	32 kN
REMS Mini-Press ACC bīdes spēks / Mini-Press 22V ACC	22 kN
REMS Ax-Press 25 ACC bīdes spēks	20 kN
REMS Ax-Press 25 L ACC bīdes spēks	13 kN
REMS Ax-Press 30 / Ax-Press 40 bīdes spēks	30 kN
REMS Akku-Ex-Press Cu ACC / P / P ACC / Q&E ACC bīdes spēks	20 kN
REMS Power-Ex-Press Q & E ACC bīdes spēks	34 kN

Norādītie spēki ir nominālie spēki.

1.5. Elektriskie parametri

REMS Power-Press SE	} 230 V~; 50–60 Hz; 450 W; 1,8 A 110 V~; 50–60 Hz; 450 W S3 20% (AB 2/10 min) Aizsardzības izolācija, nerada elektromagnētiskos traucējumus
REMS Power-Press	
REMS Power-Press ACC	
REMS Power-Press XL ACC	
REMS Power-Ex-Press Q & E ACC	
REMS Mini-Press ACC	} 14,4 V =; 1,5 Ah 14,4 V =; 3,0 Ah
REMS Ax-Press 25 ACC/25 L ACC	
REMS Akku-Ex-Press Cu ACC	
REMS Akku-Ex-Press P	
REMS Akku-Ex-Press P ACC	
REMS Akku-Ex-Press Q & E ACC	} 21,6 V =; 1,5 Ah / 21,6 V =; 2,5 Ah
REMS Mini-Press 22 V ACC	
REMS Ax-Press 30	} 14,4 V =; 3,0 Ah
REMS Akku-Press, Akku-Press ACC	
REMS Ax-Press 40	

Ātrdarbības lādētājs Li-Ion/Ni-Cd Input 230 V~; 50–60 Hz; 65 W
Output 10,8–18 V =
aizsardzības izolācija, nerada elektromagnētiskos traucējumus

Input 110 V~; 50–60 Hz; 65 W
Output 10,8–18 V =
aizsardzības izolācija, nerada elektromagnētiskos traucējumus

Ātrdarbības lādētājs Li-Ion Input 230 V~; 50–60 Hz; 70 W
Output 10,8–21,6 V =
aizsardzības izolācija, nerada elektromagnētiskos traucējumus

Input 110 V~; 50–60 Hz; 70 W
Output 10,8–21,6 V =
aizsardzības izolācija, nerada elektromagnētiskos traucējumus

Barošanas spriegums Input 230 V~; 50–60 Hz
Output 14,4 V =; 6 A–33 A
aizsardzības izolācija, nerada elektromagnētiskos traucējumus

Input 110 V~; 50–60 Hz
Output 14,4 V =; 6 A–33 A
aizsardzības izolācija, nerada elektromagnētiskos traucējumus

1.6. Izmēri

REMS Power-Press SE	430×118×85 mm (16,9"×4,6"×3,3")
REMS Power-Press, Power-Press ACC	370×235×85 mm (14,6"×9,2"×3,3")
REMS Power-Press XL ACC	525×255×90 mm (20,7"×10,0"×3,5")
REMS Mini-Press ACC	288×260×80 mm (11,3"×10,2"×3,1")
REMS Mini-Press 22V ACC	273×260×75 mm (10,7"×10,2"×3,0")
REMS Akku-Press, Akku-Press ACC	338×298×85 mm (13,3"×11,7"×3,3")
REMS Ax-Press 25 ACC	295×260×80 mm (11,6"×10,2"×3,3")
REMS Ax-Press 25 L ACC	325×260×80 mm (12,8"×10,2"×3,1")
REMS Ax-Press 30	290×235×75 mm (11,4"×9,2"×3,0")
REMS Ax-Press 40	330×320×85 mm (13"×12,6"×3,3")
REMS Akku-Ex-Press Cu ACC	265×260×80 mm (10,4"×10,2"×3,1")
REMS Akku-Ex-Press P, Akku-Ex-Press P ACC	275×260×80 mm (10,8"×10,2"×3,1")
REMS Akku-Ex-Press Q & E ACC	290×260×80 mm (11,4"×10,2"×3,1")
REMS Power-Ex-Press Q & E ACC	420×245×81 mm (16,5"×9,6"×3,2")

1.7. Svārs

REMS Power-Press SE piedziņas iekārta	4,7 kg	(10,4 lb)
REMS Power-Press / ACC piedziņas iekārta	4,7 kg	(10,4 lb)
REMS Power-Press XL ACC	5,5 kg	(12,1 lb)
REMS Mini-Press ACC piedziņas iekārta ar akumulatoru	2,1 kg	(4,5 lb)
REMS Mini-Press 22V ACC piedziņas iekārta ar akumulatoru	2,1 kg	(4,5 lb)
REMS Akku-Press / ACC piedziņas iekārta ar akumulatoru	3,8 kg	(8,3 lb)
REMS Ax-Press 25 ACC piedziņas iekārta ar akumulatoru	2,6 kg	(5,6 lb)
REMS Ax-Press 25 L ACC iekārta ar akumulatoru	2,8 kg	(6,1 lb)
REMS Ax-Press 30 iekārta ar akumulatoru	3,9 kg	(8,6 lb)
REMS Ax-Press 40 iekārta ar akumulatoru	5,4 kg	(11,8 lb)

REMS Akku-Ex-Press Cu ACC iekārta ar akumulatoru	2,3 kg	(5,0 lb)
REMS Akku-Ex-Press P / ACC iekārta ar akumulatoru	2,0 kg	(4,4 lb)
REMS Akku-Ex-Press Q & E ACC iekārta ar akumulatoru	2,0 kg	(4,4 lb)
REMS Power-Ex-Press Q & E ACC piedziņas iekārta	5,6 kg	(12,2 lb)
REMS akumulators Li-Ion 14,4 V, 1,5 Ah	0,3 kg	(0,6 lb)
REMS akumulators Li-Ion 14,4 V, 3,0 Ah	0,5 kg	(1,1 lb)
REMS akumulators Li-Ion 21,6 V, 1,5 Ah	0,4 kg	(0,9 lb)
REMS akumulators Li-Ion 21,6 V, 2,5 Ah	0,4 kg	(0,9 lb)
Presēšanas knaibles (vidējais svars)	1,8 kg	(3,9 lb)
Presēšanas knaibles Mini (vidējais svars)	1,2 kg	(2,6 lb)
Presēšanas galvas (pāris, vidējais svars)	0,3 kg	(0,6 lb)
Izpletēja galva (vidējais svars)	0,2 kg	(0,4 lb)
Starpknaibles Z2	2,0 kg	(4,8 lb)
Starpknaibles Z4	3,6 kg	(7,8 lb)
Starpknaibles Z5	3,8 kg	(8,2 lb)
Starpknaibles Z6	5,5 kg	(12,1 lb)
Presēšanas gredzens M54 (PR-3S)	3,1 kg	(6,7 lb)
Presēšanas gredzens U75 (PR-3B)	2,7 kg	(5,9 lb)

1.8. Informācija par troksni

Emisijas vērtība darba vietā	L_{pA}	L_{WA}	K
REMS Power-Press SE	$L_{pA} = 76$ dB	$L_{WA} = 87$ dB	K = 3 dB
REMS Power-Press / ACC / XL ACC	$L_{pA} = 81$ dB	$L_{WA} = 92$ dB	K = 3 dB
REMS Mini-Press ACC / 22V ACC	$L_{pA} = 73$ dB	$L_{WA} = 84$ dB	K = 3 dB
REMS Akku-Press / ACC	$L_{pA} = 74$ dB	$L_{WA} = 85$ dB	K = 3 dB
REMS Ax-Press 25 ACC / L ACC	$L_{pA} = 73$ dB	$L_{WA} = 84$ dB	K = 3 dB
REMS Ax-Press 30 / Ax-Press 40	$L_{pA} = 74$ dB	$L_{WA} = 85$ dB	K = 3 dB
REMS Akku-Ex-Press Cu ACC	$L_{pA} = 73$ dB	$L_{WA} = 84$ dB	K = 3 dB
REMS Akku-Ex-Press P / ACC	$L_{pA} = 73$ dB	$L_{WA} = 84$ dB	K = 3 dB
REMS Akku-Ex-Press Q & E ACC	$L_{pA} = 73$ dB	$L_{WA} = 84$ dB	K = 3 dB
REMS Power-Ex-Press Q & E ACC	$L_{pA} = 81$ dB	$L_{WA} = 92$ dB	K = 3 dB

1.9. Vibrācija

Aprēķinātā efektīvā paātrinājuma vērtība $< 2,5 \text{ m/s}^2$ $K = 1,5 \text{ m/s}^2$
 Norādītā vibrāciju emisijas vērtība tika noteikta normētā pārbaudes procesā un to var izmantot salīdzinājumos ar citu elektroinstrumentu. Norādīto vibrāciju emisijas vērtību var piemērot arī nevienmērīgas darbības iepriekšējai novērtēšanai.

⚠ UZMANĪBU

Vibrāciju emisijas vērtība var atšķirties no norādītās vērtības elektroinstrumenta faktiskās lietošanas gaitā, kas ir atkarīgs no elektroinstrumenta lietošanas veida un apstākļiem. Arī atkarībā no faktiskajiem lietošanas apstākļiem (darbs ar periodiskiem pārtraukumiem), var nākties lietot drošības pasākumus, lai pasargātu lietotāju.

2. Eksploatācijas uzsākšana

⚠ UZMANĪBU

Pirms atjaunot piedziņas mašīnas eksploatāciju pēc ilgāka uzglabāšanas laika, aktivējiet pārspiediena vārstu (13), nospiežot atiestates taustiņu. Ja vārsti ir aizķēries vai kustas smagi, to nedrīkst spiest. Piedziņas mašīna jānodod autorizētā REMS servisa centrā pārbaudes veikšanai.

⚠ UZMANĪBU

Transportējamo svaru pacelšanai virs 35 kg nepieciešami vismaz 2 cilvēki.

REMS presēšanas knaibļu, REMS presēšanas knaibļu Mini, REMS presēšanas gredzenu ar starpknaiblēm, REMS presēšanas galviņu, REMS paplašināšanas galviņu lietošanai dažādās cauruļvadu savienošanas sistēmās piemērojami spēkā esošie REMS pārdošanas noteikumi, skatīt arī www.rems.de → Downloads → Produktkataloge, -prospekte. Ja sistēmas izgatavotājs pārveido cauruļvadu savienošanas sistēmas komponentus vai izlaiž tirgū jaunus komponentus, firmā REMS (Fakss: +49 7151 17 07 - 110 vai E-pasts: info@rems.de) jāpieprasa aktuālā informācija par lietošanu. Grozījumi no maldī ir iespējami.

2.1. Pieslēgšana elektriskajam tīklam

⚠ BRĪDINĀJUMS

Jāpievērš uzmanība tīkla spriegumam! Pirms piedziņas mašīnas vai ātras lādēšanas ierīces pieslēgšanas pārbaudiet, vai jauda, kas norādīta uz plāksnītes, atbilst tīkla spriegumam. Būvtaukumos, mitrā vidē, ārā vai iekštelpās vai līdzīgos apstākļos elektroinstrumentu drīkst ekspluatēt tikai no tīkla, kas ir aprīkots ar noplūdes strāvas aizsardzības slēdzi (FI slēdzi), kas atslēdz barošanu, ja noplūdes strāva uz zemi pārsniedz 30 mA 200 ms laikā.

Akumulatori

⚠ IEVĒRĪBAI

Akumulatoru 14,4 V (25) vienmēr vertikāli ievadiet piedziņas mašīnā vai ātras lādēšanas ierīcē. Ja akumulatorus tiek ievadīts slīpi, tiek pasliktināti kontakti, kas var novest pie īssavienojuma un akumulatora bojājumiem.

Pilnīga izlādēšanās zemsprieguma dēļ

Akumulatoros Li-Ion spriegums nedrīkst būt mazāks par miniālo, jo pretējā gadījumā akumulators var tikt bojāts „pilnīgas izlādēšanās” rezultātā. REMS akumulatoru Li-Ion šūnas piegādes brīdī ir uzlādētas apmēram uz 40%. Tāpēc akumulatori Li-Ion jāuzlādē pirms lietošanas un regulāri lietošanas gaitā. Ja šīs šūnu ražotāja prasība netiek ievērota, akumulators Li-Ion var tikt bojāts pilnīgas izlādēšanās rezultātā.

Pilnīga izlādēšanās glabāšanas gaitā

Ja relatīvi vāji uzlādēts akumulators Li-Ion tiek uzglabāts ilgāku laiku, tas var patstāvīgi izlādēties un tikt bojāts pilnīgas izlādēšanās rezultātā. Tāpēc noteikti uzlādējiet akumulatorus Li-Ion pirms glabāšanas un vismaz reizi sešos mēnešos glabāšanas gaitā. Noteikti uzlādējiet akumulatoru pirms lietošanas.

⚠ IEVĒRĪBAI

Pirms lietošanas uzlādējiet akumulatoru. Li-Ion akumulatorus regulāri uzlādējiet, lai novērstu to dziļo izlādēšanos. Pilnīgās izlādēšanās rezultātā akumulators tiek bojāts.

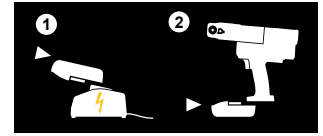
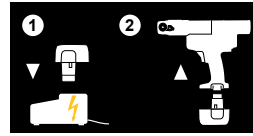

Lādēšanai izmantojiet REMS ātras lādēšanas ierīci. Jauni un ilgāku laiku nelietoti akumulatori Li-Ion sasnieg savu pilnīgu kapacitāti tikai pēc varākām lādēšanas reizēm. Baterijas, kas nav paredzētas uzlādēšanai, nedrīkst lādēt.

Uzlādēšanas stāvokļa kontrole visām akumulatoru presēm Li-Ion

Visas REMS akumulatora preses sākot ar 2011. gada 01. janvāri tiek aprīkotas ar elektronisko uzlādēšanas stāvokļa kontroli ar gaļīgas izlādēšanās aizsardzības funkciju un uzlādēšanas stāvokļa norādi ar 2 krāsu LED (23) zaļā/sarkanā. Gaismas diode deg zaļajā krāsā, ja akumulators ir pilnīgi vai pietiekoši uzlādēts. Gaismas diode deg sarkanajā krāsā, ja akumulators ir jāuzlādē. Ja šīs stāvokļa iestājas presēšanas laikā, presēšanas process netiek pabeigts, presēšanas procesu var pabeigt tikai ar pilnīgi uzlādētu akumulatoru Li-Ion. Ja piedziņas mašīna netiek lietota, LED izdziest apmēram pēc 2 stundām un atkal iedegas, kad mašīna tiek atkal ieslēgta.

Pakāpeniska litija jonu 21,6 V akumulatoru uzlādes stāvokļa indikācija (26)

Pakāpeniskā uzlādes stāvokļa indikācija attēlo akumulatora uzlādes pakāpi ar 4 gaismas diodēm. Nospiežot taustiņu ar baterijas simbolu, uz dažām sekundēm iedegas vismaz viena gaismas diode. Jo vairāk gaismas diodžu deg zaļā krāsā, jo lielāka ir akumulatora uzlādes pakāpe. Ja viena gaismas diode deg sarkanā krāsā, akumulators jāuzlādē.

Ātras lādēšanas ierīce Li-Ion/Ni-Cd un ātras lādēšanas ierīce Li-Ion (preces nr. 571560 un 571575)

Ja ir pieslēgta tīkla kontaktdakša, kontrolgaisma pastāvīgi deg. Ja akumulators ir pieslēgts ātras lādēšanas ierīcei, zaļā mirgoša kontrolgaisma norāda uz to, ka akumulators ir uzlādēts. Ja zaļā kontrolgaisma nepārtraukti deg, akumulators ir uzlādēts. Ja kontrolgaisma mirgo sarkanā krāsā, akumulators ir bojāts. Ja kontrolgaisma nepārtraukti deg sarkanā krāsā, ātras lādēšanas ierīces un / vai akumulatora temperatūra atrodas ārpus pieļautā darba diapazona no 0°C līdz +40°C.

⚠ IEVĒRĪBAI

Ātras uzlādēšanas ierīces nav piemērotas lietošanai ārā.

2.2. Presēšanas knaibļu, presēšanas knaibļu Mini (1 (1). attēls), presēšanas knaibļu (4G) (15. attēls), presēšanas knaibļu (S) (16. attēls), presēšanas gredzena (PR-3S) ar starpknaiblēm (17. attēls), presēšanas gredzena (PR-3B) ar starpknaiblēm (18. attēls), presēšanas gredzena 45° (PR-2B) ar starpknaiblēm (19. attēls) montāža (maiņa) radiālajās presēs

Atslēdziet tīkla kontaktdakšu vai izņemiet akumulatoru. Lietojiet tikai presēšanas knaibles, presēšanas knaibles Mini vai presēšanas gredzenus ar sistēmai piemērotu presēšanas kontūru, kas atbilst presējamo fittingu sistēmai. Presēšanas knaiblēm, presēšanas knaiblēm Mini vai presēšanas gredzeniem uz presēšanas virsmām vai presēšanas segmentiem ir marķējums ar burtiem presēšanas kontūras apzīmēšanai un ar skaitli izmēra apzīmēšanai. Starpknaibles ir apzīmētas ar burtu Z un ciparu, kas paredzēts sakārtošanai ar pieļaujamo presēšanas gredzenu, kuram ir tāds pats apzīmējums. Presēšanas gredzenu 45° (PR-2B) drīkst pielikt starpknaiblēm Z1/starpknaiblēm Mini Z1 tikai zem leņķa 45° (19. attēls). Izlasiet un ievērojiet presējamās presēšanas fittingu sistēmas izgatavotāja/piegādātāja sagatavoto montāžas instrukciju. Nekādā gadījumā neveiciet presēšanu ar nepiemērotām presēšanas knaiblēm, presēšanas knaiblēm Mini vai presēšanas gredzenu ar starpknaiblēm, starpknaiblēm Mini (presēšanas kontūra, izmērs). Šajā gadījumā var sabojāt presēšanas knaibles, presēšanas knaibles Mini vai presēšanas gredzenu un starpknaibles, starpknaibles Mini, kā arī presēto savienojumu.

Piedziņas mašīnu ieteicams uzstādīt uz galda uz grīdas. REMS Power-Press XL ACC grozāmo čaulīti (20. attēls (27)) izvieto atbilstoši izmantotajām presēšanas knaiblēm/starpknaiblēm. Lai izmantotu starpknaibles Z6 XL, grozāmo čaulīti (27) griež, līdz tā ir nofiksējusies, bet neapsedz piedziņas korpusa šķēlumu. Visām pārējām presēšanas knaiblēm/starpknaiblēm pagrieziet grozāmo čaulīti (27), līdz tā ir nofiksējusies, bet tā nedrīkst apsegt piedziņas korpusa šķēlumu. Presēšanas knaibļu, presēšanas knaibļu Mini vai starpknaibļu montāža, starpknaibles Mini (maiņa) veicama tikai tad, kad visi preses rullīši (5) ir atvilkti atpakaļ. Pēc nepieciešamības REMS Power-Press SE griezes virziena sviru (7) pagrieziet pa kreisi un nospiediet drošības kontaktslēdzi (8), REMS Mini-Press ACC, REMS Mini-Press 22V ACC, REMS Power-Press / Power-Press ACC / Power-Press XL ACC un REMS Akku-Press / Akku-Press ACC - atiestates taustiņu (13) un turiet nospiestu, līdz presēšanas rullīši (5) ir pilnīgi atgriezušies.

⚠ UZMANĪBU

Grozāmo čaulīti (27) izvietoiet vienmēr atbilstoši izmantotajām presēšanas

knaiblēm/starpknaiblēm, līdz tā ir nofiksējies, pretējā gadījumā pastāv saspišanas risks!

Atveriet knaibļu turošo kīļi (2). Šim nolūkam nospiediet bloķēšanas tapu/aizturi (4), uz knaibļu noturošā kīļa (2) iedarbojas atsperes spēks. Lietojiet izvēlētas presēšanas knaibles, presēšanas knaibles Mini (1), starpknaibles, starpknaibles Mini (19). Nobīdīet uz priekšu knaibļu noturošo kīļi (2), līdz bloķēšanas tapa/aizturi (4) ir nofiksējies. Vienlaicīgi nospiediet uz leju stiprināšanas paplāksni/pogu (3) tieši virs knaibļu noturošā kīļa. Nestartējiet radiālās preses bez izliktām presēšanas knaiblēm, presēšanas knaiblēm Mini vai presēšanas gredzena. Veiciet presēšanas procesu tikai presēšanas savienojuma izveidošanai. Bez presēšanas pretspiediena, ko nodrošina presēšanas savienotājs, piedziņas mašīna vai presēšanas knaibles, presēšanas knaibles Mini, presēšanas gredzens un starpknaibles, starpknaibles Mini tiek pakļautas nepamatoti lielai slodzei.

⚠ UZMANĪBU

Nekādā gadījumā neveiciet presēšanu, ja knaibļu turošā bultskrūve (2) nav nobloķēta. Pastāv lūzuma risks, apkārt lidošas detaļas var izraisīt nopietnas traumas!

2.3. Presēšanas galvu (14) montāža (nomaiņa) aksiālajām presēm (6. un 9. attēls)

Jānoņem akumulators. Jālieto tikai sistēmas specifiskai atbilstošas presēšanas galvas. Uz REMS presēšanas galvām ar burtiem ir norādīts presēto čaulu sistēmas apzīmējums un skaitlis, kas norāda izmēru. Izlasiet un ievērojiet izmantotās sistēmas izgatavotāja/piegādātāja sagatavoto montāžas instrukciju. Nekādā gadījumā nedrīkst veikt presēšanu ar nepiemērotu aprīkojumu (ja neatbilst presētās čaulas savienojumu sistēma, izmēri). Presētais savienojums var neizdoties, kā arī var tikt sabojāta iekārta.

Izvēlētas presēšanas galvas (14) pilnībā jāuzsprauž, līdz tās nofiksējas (ja nepieciešams, galvu var pagriezt). Presēšanas galvas un presēšanas ierīces stiprinājuma atvere jātur tīras.

2.4. Izpletēja galvas (16) montāža (nomaiņa) REMS Akku-Ex-Press Q & E ACC un REMS Power-Ex-Press Q & E ACC (7., 8. attēls)

Atslēdziet tīkla kontaktdakšu vai izņemiet akumulatoru. Jālieto tikai oriģinālās izplešanas galvas Uponor Quick & Easy. Izlasiet un ievērojiet izmantotās sistēmas izgatavotāja/piegādātāja sagatavoto montāžas instrukciju. Nekādā gadījumā nedrīkst veikt izplešanu ar nepiemērotu aprīkojumu (ja neatbilst sistēma, izmēri). Presētais savienojums var neizdoties, kā arī var tikt sabojāta iekārta. Paplašināšanas irbuļa konusu (18) nedaudz iesmērējiet. Izvēlēto izpletēja galvu līdz galam jāuzskrūvē uz izplešanas ierīces. Izlasiet un ievērojiet izmantotās sistēmas izgatavotāja/piegādātāja sagatavoto montāžas instrukciju. REMS paplašināšanas galviņas P un Cu nav piemēroti paplašinātājiem REMS Akku-Ex-Press Q & E ACC un REMS Power-Ex-Press Q & E ACC un tāpēc tās nedrīkst lietot.

REMS Power-Ex-Press Q & E ACC paplašināšanas iekārtas maiņa

Izvilkt tīkla kontaktdakšu. Noskrūvējiet paplašināšanas iekārtu (15) REMS Power-Ex-Press Q & E ACC. Izvēlēto paplašināšanas ierīci uzskrūvējiet līdz ierobežojumam un pievelciet ar roku.

2.5. Paplašināšanas galviņas (16) montāža (maiņa) REMS Akku-Ex-Press Cu (11. attēls)

Izņemiet akumulatoru. Paplašināšanas irbuļa konusu nedaudz iesmērējiet. Izvēlēto paplašināšanas galviņu līdz ierobežojumam uz paplašināšanas iekārtas (15). Paplašināšanas iekārta jāiestata tā, lai piedziņas mašīnas bīdes spēku paplašinātāja galā uzņemtu piedziņas mašīna, nevis paplašināšanas galviņa. Šim nolūkam noskrūvējiet paplašināšanas iekārtu (15) kopā ar uzskrūvēto paplašināšanas galviņu no piedziņas mašīnas. Padeves virzulis ļaujiet pievienotie pēc iespējas tālāk uz priekšu, neļaujot mašīnai pārslēgties uz atpakaļgaitu. Šajā stāvoklī paplašināšanas mašīna kopā ar uzskrūvēto paplašināšanas galviņu jāuzskrūvē uz piedziņas mašīnas tā, lai paplašināšanas galviņas (16) paplašināšanas žokļi (17) ir pilnīgi atvērti. Dotajā stāvoklī paplašināšanas iekārta jānodrošina ar kontruzgriezni (24).

2.6. Paplašināšanas galviņas (16) montāža (maiņa) REMS Akku-Ex-Press P, REMS Akku-Ex-Press P ACC (10. attēls)

Izņemiet akumulatoru. Paplašināšanas irbuļa konusu (18) nedaudz iesmērējiet. Izvēlēto paplašināšanas galviņu (16) līdz ierobežojumam uz paplašināšanas iekārtas (15). Izmantojiet tikai sistēmai paredzētas paplašināšanas galviņas. Paplašināšanas galviņas ir apzīmētas ar burtu, kas nozīmē spiedbukšu sistēmu, un ar skaitli, kas nozīmē izmēru. Izlasiet un ievērojiet izmantotās sistēmas izgatavotāja/piegādātāja sagatavoto montāžas instrukciju. Nekādā gadījumā nevienciet paplašināšanu ar nepiemērotām paplašināšanas galviņām (spiedbukšu sistēma, izmērs). Savienojums var būt nelietojams, mašīna un paplašināšanas galviņas var tikt bojātas.

IEVĒRĪBAI

Nodrošiniet, lai paplašināšanas gaitā spiedskavai būtu pietiekosa atstarpe no paplašināšanas galviņas (16), jo pretējā gadījumā paplašināšanas aizspiednis (17) var deformēties vai lūzt.

3. Eksploatacija

⚠ UZMANĪBU

Pirms atjaunot piedziņas mašīnas eksploataciju pēc ilgāka uzglabāšanas laika, aktivējiet pārspiediena vārstu (13), nospiežot atiestates taustiņu. Ja vārsts ir aizķēries vai kustas smagi, to nedrīkst spiest. Piedziņas mašīna jānodod autorizētā REMS servisa centrā pārbaudes veikšanai.

3.1. Radiālās preses (1. līdz 4. un 15. līdz 20. attēls)

Pirms katras lietošanas reizes jāpārbauda, vai presēšanas knaiblēm, presēšanas knaiblēm Mini, presēšanas gredzenam, starpknaiblēm un starpknaiblēm Mini, īpaši presēšanas žokļu (10) vai visu 3 presēšanas segmentu (21) presēšanas kontūrām (11, 22) nav bojājumu un nolietojuma pazīmju. Nelietojiet bojātas vai nolietotas presēšanas knaibles, presēšanas knaibles Mini, presēšanas gredzenus, starpknaibles un starpknaibles Mini. Pretējā gadījumā pastāv nepienācīgas presēšanas vai nelaimes gadījuma risks.

Pirms katras lietošanas reizes veicama testa presēšana ar piedziņas mašīnu ar atbilstošām presēšanas knaiblēm, presēšanas knaiblēm Mini, presēšanas gredzenu ar starpknaiblēm vai starpknaiblēm Mini ar ievietotu presēšanas savienotāju. Presēšanas knaiblēm, presēšanas knaiblēm Mini (1), presēšanas gredzenam (20) ar starpknaiblēm vai starpknaiblēm Mini mehāniski jāder piedziņas mašīnā, lai tās varētu pienācīgi bloķēt. Presēšanas beigās jānodrošina, lai presēšanas žokļi (10), presēšanas gredzeni (20) vai presēšanas segmenti (21) būtu pilnīgi aizvērti gan to galos (1. un 15. – 19. attēls, pie „A”), gan pretējā pusē (1. un 15. – 19. attēls, pie „B”). Jāpārbauda savienojuma blīvums (jāievēro nacionālās prasības, noteikumus un direktīvas).

Ja pie presēšanas čaulas pēc knaibļu aizvēršanās izveidojas ievērojama šķautne, iespējams, ka presētais savienojums ir nekvalitatīvs vai nehermētisks (sk. 5. sadaļu Traucējumi).

⚠ UZMANĪBU

Lai novērstu presēšanas ierīces bojājumus, pievērsiet uzmanību tam, lai darba situācijās, kas attēlotas 11. līdz 13. attēlā, starp presēšanas knaiblēm, presēšanas knaiblēm Mini, presēšanas gredzena, starpknaiblēm, starpknaibles Mini, fītinga un piedziņas mašīnas nebūtu nospriegojuma. Šīs prasības neievērošanas gadījumā pastāv lūzuma risks, atlidošas daļas var izraisīt nopietnas traumas.

3.1.1. Darba norise

Presēšanas knaibles, presēšanas knaibles Mini (1) ar roku jāsaspiest kopā tiktāl, lai tās varētu uzmaukt uz presēšanas savienojuma atbalsta. Piedziņas iekārta ar presēšanas knaiblēm jāuzliek uz fītinga taisnā leņķī attiecībā pret caurules asi. Knaibles jāatlaiz, lai tās aptver fītingu. Piedziņas iekārta jātur aiz korpusa roktura (6) un slēdža sviras (6).

Nolieciet presēšanas gredzenu (20) apkārt presēšanas savienotājam. Starpknaibles/starpknaibles Mini (19) ievietojiet piedziņas mašīnā un nostipriniet noturošo bultskrūvi, pēc nepieciešamības izvietojiet grozāmo čaulīti (27), skatiet 2.2. punktu. Starpknaibles/starpknaibles Mini (19) ar rokām savilk kopā tā, lai starpknaibles/starpknaibles Mini varētu pielikt pie presēšanas gredzena. Atlaidiet starpknaibles/starpknaibles Mini, lai starpknaibļu/starpknaibļu Mini rādiusi/puslodes cieši piegulētu presēšanas gredzena cilindriskajam rullijem un presēšanas gredzens presēšanas fītingam. Starpknaiblēm Z1 un starpknaiblēm Mini Z1 ņemiet vērā, kā presēšanas gredzenu drīkst pielikt tikai zem 45° leņķa.

REMS Power-Press SE griezes virziena sviru (7) pārslēdziet uz labo pusi (kustība uz priekšu) un nospiediet drošības kontaktslēdzi (8). Turiet nospiestu drošības kontaktslēdzi (8), līdz presēšana ir pabeigta un presēšanas knaibles vai presēšanas gredzens ir aizvērts. Drošības kontaktslēdzi uzreiz atlaidiet. Griezes virziena sviru (7) pārslēdziet uz kreiso pusi (atpakaļgaita) un nospiediet slēdzi (8), līdz presēšanas rullji ir atgriezušies atpakaļ un drošības frīkcions ir aktivizējies. Drošības frīkcionu uzreiz palaidiet.

IEVĒRĪBAI

Izvaieties no liekas drošības frīkciona slodzes. Drošības kontaktslēdzi pēc presēšanas knaibļu, presēšanas gredzena aizvēršanas vai pēc presēšanas rullju atgriešanās nekavējoties atlaist. Drošības frīkcions, ka visi frīkcioni, ir pakļauts nolietojumam. Ja drošības frīkcions slodze ir nepamatoti liela, tas tiek nolietots daudz ātrāk.

REMS Power-Press un REMS Akku-Press: Drošības kontaktslēdzis (8) jātur nospiests, līdz presēšanas knaibles vai presēšanas gredzens aizvērušās. Par to liecina akustiskais signāls (klikšķis). Jānospiež atregulēšanas taustiņš (13) un jātur nospiests tik ilgi, līdz presēšanas rullīši ir pilnībā atvērējušies atpakaļ.

REMS Mini-Press ACC, REMS Mini-Press 22V ACC, REMS Akku-Press ACC, REMS Power-Press ACC un REMS Power-Press XL ACC: Drošības kontaktslēdzis (8) jātur nospiests, līdz presēšanas knaibles vai presēšanas gredzens aizvērušās. Pēc presēšanas pabeigšanas piedziņas iekārta automātiski pārslēdzas uz atpakaļgaitu (piespiedu atpakaļgaita). Tas tiek darīts zināms ar akustisku signālu (knikšķis).

Ar rokām saspiediet kopā presēšanas knaibles, presēšanas knaibles Mini tā, lai tās kopā ar piedziņas mašīnu varētu novilk no presēšanas fītinga. Ar rokām saspiediet kopā starpknaibles, starpknaibles Mini tā, lai tās kopā ar piedziņas mašīnu varētu novilk no presēšanas gredzena. Ar rokām atvēriet presēšanas gredzenu tā, lai to varētu novilk no presēšanas fītinga.

3.1.2. Funkcionālā drošība

REMS Power-Press SE presēšanas procesu pabeidz palaižot drošības kontaktslēdzi (8). Piedziņas mašīnu mehāniskā drošuma uzlabošanai abos presēšanas rullju gala stāvokļos darbojas arī drošības frīkcions, kura darbība ir atkarīga no griezes momenta. Izvaieties no liekas drošības frīkciona slodzes. Mašīna REMS Power-Press SE ir aprīkota ar drošības elektroniku, kas atslēdz piedziņas mašīnu pārslodzes gadījumā. Pēc tam piedziņas mašīnu parasti var lietot, izņemot gadījumus, kad drošības elektronika atkal atslēdz piedziņas mašīnu pēc presēšanas procesa pabeigšanas. Šādā gadījumā piedziņas mašīna jānodod autorizētā REMS servisa centrā pārbaudes/remonta veikšanai. Ja

mašina atslēdzas jau pirms presēšanas procesa pabeigšanas, piedziņas mašina nekavējoties jānodod autorizētā REMS servisa centrā pārbaudes/remonta veikšanai.

REMS Power-Press un REMS Akku-Press presēšanas process tiek pabeigts automātiski, ziņojot par to ar akustiskā signāla starpniecību.

REMS Mini-Press ACC, REMS Mini-Press 22V ACC, REMS Akku-Press ACC, REMS Power-Press ACC un REMS Power-Press XLACC presēšanas process tiek pabeigts automātiski, ziņojot par to ar akustiskā signāla starpniecību, un automātiski atgriežas sākuma stāvoklī.

IEVĒRĪBAI

Tikai pēc pilnīgas presēšanas knaibļu, presēšanas knaibļu Mini, presēšanas gredzena vai presēšanas segmenti aizvēršanas ir nodrošināta nevainojama presēšana. Presēšanas beigās jāpievērš uzmanība tam, lai presēšanas virsmas (10), presēšanas gredzeni (20) vai presēšanas segmenti (21) būtu pilnīgi aizvērti gan uz to galim (1. un 15. līdz 19. attēls, pie „A”), gan pretējā pusē (1. un 15. līdz 19. attēls, pie „B”). Ja presēšanas knaibļu, presēšanas knaibļu Mini, presēšanas gredzena vai presēšanas segmentu aizvēršanas gaitā presēšanas buksē izveidojas ievērojama atskarpe, presējums var būt nepareizs vai nehermētisks (sk. 5. sadaļu Traucējumi).

3.1.3. Darba drošība

Lai uzlabotu darba drošību, piedziņas iekārtas ir aprīkotas ar spiežamu drošības slēdzi (8). Tas ļauj jebkurā brīdī, īpaši, bīstamā situācijā, nekavējoties izslēgt iekārtu. Piedziņas iekārtas jebkurā stāvoklī iespējams pārslēgt uz atpakaļgaitu.

3.2. Aksiālās preses (6., 9. attēls)

Nemiet vērā aksiālo presu atšķirīgo darba diapazonu. Piemērojami spēkā esošie REMS pārdošanas noteikumi, skatīt arī www.rems.de → Downloads → Produkt-kataloge, -prospekte. Šeit ir jāņem vērā, ka presēšanas galviņas (14) tiek ievietotas presēšanas mašīnā tādā veidā, lai presēšanu varētu veikt pēc iespējas vienā gājienā. Dažos gadījumos tas nav iespējams, tad jāveic iepriekšēja un papildu presēšana. Šim nolūkam pirms otrās presēšanas reizes viena presēšanas galviņa vai abas presēšanas galviņas tiek iespraustas, pagriežot tās pa 180°, lai starp galviņām būtu mazāka atstarpe.

3.2.1. REMS Ax-Press 30 / Ax-Press 40 (6. attēls)

Iepriekš samontēts saspriests čaulas savienojums jāieliek presēšanas galvās (14). Piedziņas iekārta jātur aiz korpusa roktura (6) un slēdža sviras (9). Drošības kontaktslēdzis (8) jātur nospiežams tik ilgi, līdz saspriestā čaula cieši piekļaujas savienojuma atbalstam. Arī par to ziņo akustiskais signāls. REMS Ax-Press 30: Pēc presēšanas beigām piedziņas mašina automātiski pārslēdzas uz atpakaļgaitu (piespiedu kārtā). Tas tiek darīts zināms ar akustisku signālu (knikšķis). REMS Ax-Press 40: Nospiediet atgriešanas taustiņu (13) un turiet nospiestu, līdz presēšanas galviņas (14) ir pilnīgi atvilkas.

Ja pēc presēšanas galviņu aizvēršanas starp spiedbyksi un spiedbukses savienotāju izveidojas būtiska atstarpe, presējums var būt nepareizs vai neblīvs (skatīt 5. Traucējumi). Izlasiet un ievērojiet presējamās spiedbukšu sistēmas izgatavotāja/iegādātāja sagatavoto montāžas instrukciju.

⚠ UZMANĪBU

Iespējamais risks! Nedrīkst pieskarties kustīgajām presēšanas galvām (14)!

3.2.2. REMS Ax-Press 25 ACC, REMS Ax-Press 25 L ACC (9. attēls)

Iepriekš montēto spiedbukses savienojumu ievietojiet presēšanas galviņās (14). Nepieciešamības gadījumā REMS Ax-Press 25 L ACC ārējās presēšanas galviņas pārvietošanai vidējā presēšanas galviņas pozīcijā jāsasniedz šaurāka atstarpe. Turiet piedziņas mašīnu vai nu ar vienu roku aiz slēdža roktura (9) vai ar abām rokām aiz korpusa roktura (6) un slēdža roktura (9). Drošības kontaktslēdzis (8) turiet nospiežams tik ilgi, līdz spraišļa ieliktnis piegūl spraišļa savienotāja malai. Piedziņas mašina tad automātiski pārslēdzas uz atpakaļgaitu (obligāts process).

Ja pēc presēšanas galviņu aizvēršanas starp spiedbyksi un spiedbukses savienotāju izveidojas būtiska atstarpe, presējums var būt nepareizs vai neblīvs (skatīt 5. Traucējumi). Izlasiet un ievērojiet presējamās spiedbukšu sistēmas izgatavotāja/iegādātāja sagatavoto montāžas instrukciju.

Saspriests čaulas savienojumu sistēmai IV vienam caurules izmēram ir nepieciešamas dažādas presēšanas galvas. Izlasiet un ievērojiet presējamās spiedbukšu sistēmas izgatavotāja/iegādātāja sagatavoto montāžas instrukciju.

⚠ UZMANĪBU

Iespējamais risks! Nedrīkst pieskarties kustīgajām presēšanas galvām (14)!

3.3. Cauruļu paplašinātājs

3.3.1. REMS Akku-Ex-Press Q & E ACC, REMS Power-Ex-Press Q & E ACC (7., 8. attēls)

Izlasiet un ievērojiet izmantotās sistēmas izgatavotāja/iegādātāja sagatavoto montāžas instrukciju. Jāuzmauc uz caurules atbilstoša lieluma Q&E gredzens. Izpletēja galva jāiebāz caurulē un izpletēja galva / piedziņas iekārta jāspiež caurules virzienā. Jāieslēdz piedziņas iekārta (8). Kad izpletēja galva ir atvērsies, piedziņas iekārta automātiski pārslēdzas uz atpakaļgaitu un izpletēja galva tiek atkal aizvērta. REMS Power-Ex-Press Q & E ACC jāturpina turēt drošības kontaktslēdzis (8) un no jauna jāpavirza izpletēja galva / piedziņas iekārta. Šeit viegli pagrieziet cauruli. Process jāatkārto tik ilgi, līdz izpletēja vaigi (17) ir līdz galam iebīdīti caurulē. REMS Power-Ex-Press Q & E ACC pēc katras paplašināšanas reizes palaidiet drošības kontaktslēdzi (8), uzgaidiet, līdz

paplašināšanas irbulis pilnīgi atgriežas atpakaļ, pēc tam atkal nospiediet kontaktslēdzi (8). Atkārtojiet paplašināšanas procesu, līdz abas paplašināšanas virsmas (17) tiek iebīdītas līdz ierobežojumam.

3.3.2. REMS Akku-Ex-Press P (10. attēls)

REMS Akku-Ex-Press P uzbīdīet spiedskavu uz caurules, ievadiet paplašināšanas galviņu caurulē līdz galam un piespiediet paplašināšanas galviņu/piedziņas mašīnu caurulei. Ieslēdziet piedziņas mašīnu (8). Nodrošiniet, lai paplašināšanas gaitā spiedskavai būtu pietiekoša atstarpe no paplašināšanas galviņas, jo pretējā gadījumā paplašināšanas atspiedņi (17) var deformēties vai lūzt. Spiedpogu (8) turiet nospiestu, līdz caurule ir paplašināta. Tas tiek darīts zināms ar akustisku signālu (knikšķis). Uzgaidiet neilgu laiku, kas nepieciešams paplašinātas caurules stabilizācijai, un nospiediet atiestates taustiņu (13), līdz paplašināšanas tapa (18) ir pilnīgi atgriezies atpakaļ. Ja nepieciešams, veiciet paplašināšanu vairākas reizes. Šeit viegli pagrieziet cauruli. Izlasiet un ievērojiet izmantotās sistēmas izgatavotāja/iegādātāja sagatavoto montāžas instrukciju.

3.3.3. REMS Akku-Ex-Press P ACC, REMS Akku-Ex-Press Cu ACC (10., 11. attēls)

REMS Akku-Ex-Press P ACC uzbīdīet spiedbuksi uz caurules, paplašināšanas galviņu ievadiet caurulē līdz ierobežojumam un piespiediet paplašināšanas galviņu/piedziņas mašīnu pie caurules. Ieslēdziet piedziņas mašīnu (8). Pievērsiet uzmanību tam, lai spiedbuksei būtu pietiekošs attālums līdz paplašināšanas galviņai, jo pretējā gadījumā paplašināšanas virsmas (17) deformējas un var salūzt. Nospiediet drošības kontaktslēdzi (8), līdz caurule ir paplašināta. Tas tiek darīts zināms ar akustisku signālu (knakšķis). Pēc nepieciešamības veiciet paplašināšanu vairākkārt. Šeit viegli pagrieziet cauruli. Izlasiet un ievērojiet izmantotās sistēmas izgatavotāja/iegādātāja sagatavoto montāžas instrukciju. REMS Akku-Ex-Press Cu ACC ievadiet paplašināšanas galviņu caurulē līdz ierobežojumam un piespiediet paplašināšanas galviņu/piedziņas mašīnu pie caurules. Ieslēdziet piedziņas mašīnu. Ja paplašināšanas galviņa ir atvērta, piedziņas mašīna automātiski pārslēdzas uz atpakaļgaitu un paplašināšanas galviņa tiek atkal aizvērta. Izlasiet un ievērojiet izmantotās sistēmas izgatavotāja/iegādātāja sagatavoto montāžas instrukciju.

3.4. Uzlādēšanas stāvokļa kontrole ar akumulatora galīgas izlādēšanās aizsardzības funkciju

Visas REMS akumulatora preses sākot ar 2011. gada 01. janvāri tiek aprīkotas ar elektronisko uzlādēšanas stāvokļa kontroli ar galīgas izlādēšanās aizsardzības funkciju un uzlādēšanas stāvokļa norādi ar 2 krāsu LED (23) zaļā/sarkanā. Gaismas diode deg zaļajā krāsā, ja akumulators ir pilnīgi vai pietiekoši uzlādēts. Gaismas diode deg sarkanajā krāsā, ja akumulators ir jāuzlādē. Ja šis stāvoklis iestājas presēšanas laikā, presēšanas process netiek pabeigts, presēšanas procesu var pabeigt tikai ar pilnīgi uzlādētu akumulatoru Li-Ion. Ja piedziņas mašīna netiek lietota, LED izdziest apmēram pēc 2 stundām un atkal iedegas, kad mašīna tiek atkal ieslēgta.

3.5. Pakāpeniska litiņa jonu 21,6 V akumulatoru uzlādes stāvokļa indikācija (26)

Pakāpeniskā uzlādes stāvokļa indikācija atbilstoši akumulatora uzlādes pakāpi ar 4 gaismas diodēm. Nospiežot taustiņu ar baterijas simbolu, uz dažām sekundēm iedegas vismaz viena gaismas diode. Jo vairāk gaismas diožu deg zaļā krāsā, jo lielāka ir akumulatora uzlādes pakāpe. Ja viena gaismas diode deg sarkanā, akumulators jāuzlādē.

4. Uzturēšana

⚠ BRĪDINĀJUMS

Blakus turpmāka aprakstītajai apkopei nepieciešams vismaz reizi gadā visas REMS piedziņas mašīnas ar visiem instrumentiem (piemēram, presēšanas knaibles, presēšanas knaibles Mini, presēšanas gredzeni ar starpknaiblēm, starpknaibles Mini, presēšanas galviņas, paplašināšanas galviņas) un piederumi (piemēram, akumulators, lādētājs) nosūtīt autorizētam REMS klientu apkalpošanas servisam pārbaudes un regulārās elektrisko ierīču pārbaudes veikšanai saskaņā ar EN 62638:2010-08 (VDE 0702).

4.1. Pārbaude / ekspluatācijas stāvokļa uzturēšana

⚠ BRĪDINĀJUMS

Pirms apkopes un remonta darbiem iekārta jāatvieno no elektriskā tīkla vai jānoņem akumulators! Šos darbus drīkst veikt tikai kvalificēti speciālisti.

Visiem presēšanas/paplašināšanas instrumentiem (ieskaitot presēšanas knaibles, presēšanas knaibles Mini, presēšanas gredzenus, presēšanas galviņas, paplašināšanas galviņas) ir nepieciešama ikgadēja pārbaude.

REMS Power-Press SE piedziņas mehānismam apkope nav nepieciešama. Tajā ir ietilpīta ilgstoši noturīga eļļa, tāpēc papildus smērvielas nav jālieto. Motoram REMS Power-Press SE, REMS Power-Press, REMS Power-Press ACC, REMS Power-Press XL ACC un REMS Power-Ex-Press Q & E ACC ir ogles sukas. Tās mēdz nodilt un ir laiku pa laikam jāpārbauda un nepieciešamības gadījumā jānomaina. Jālieto tikai oriģinālas REMS ogles sukas. Drošības mašīna REMS Power-Press SE ir aprīkota ar drošības frīkcionu. Šis frīkcijs ar laiku nolietojas un laiku pa laikam tās jāpārbauda un jānomaina. Izpildiet tikai oriģinālos REMS drošības frīkcionus. Ar akumulatoru darbināmās piedziņas mašīnās līdzstrāvas motoru ogļu sukas ir pakļautas nodilumam. Ogļu sukas nevar atjaunot, jānomaina līdzstrāvas motors. Visās elektrohidrauliskās piedziņas mašīnās blīvēšanas gredzeni (apalje gredzeni) ir pakļauti nodilumam. Tādēļ gredzeni laiku pa laikam jāpārbauda un jānomaina. Ja samazinās presēšanas spēks vai tiek konstatēti eļļas zudumi, piedziņas iekārta jānodod autorizētai REMS klientu apkalpošanas darbnīcai.

IEVĒRĪBAI

Bojātas vai nolietotas presēšanas knaibles, presēšanas knaibles Mini, presēšanas gredzenus, starpknaibles, presēšanas galvas un izpletēja galvas remontēt nevar.

4.2. Apkope

⚠ BRĪDINĀJUMS

Pirms apkopes un remonta iekārta jāatvieno no elektriskā tīkla vai jānoņem akumulators!

Presēšanas knaibles, presēšanas knaibles Mini, presēšanas gredzeni, starpknaibles, starpknaibles Mini, presēšanas galvas un izpletēja galvas jātur tīras. Tīriet ļoti netīras metāla daļas, piemēram, ar mašīnu tīrīšanas līdzekli REMS CleanM (preces Nr. 140119), pēc tam sargājiet no rūsas veidošanās.

Plastmasas daļas (piemēram, korpusu, akumulatorus) tīriet tikai ar REMS CleanM (preces Nr. 140119) vai maigām ziepēm un mitru salveti. Nedrīkst lietot sadzīves tīrīšanas līdzekļus, jo tie satur ķīmikālijas, kas var izraisīt plastmasas bojājumus. Plastmasas daļu tīrīšanai nekādā gadījumā nedrīkst lietot benzīnu, terpentīnu, šķīdinātājus vai tamlīdzīgas vielas.

Uzmanieties, lai šķidrums nekad nenonāktu elektroinstrumenta iekšpusē. Nekādā gadījumā neiegremdējiet elektroinstrumentu šķīdumā.

4.2.1. Presēšanas knaibles, presēšanas knaibles Mini, presēšanas gredzeni, starpknaibles, starpknaibles Mini

Regulāri pārbaudiet presēšanas knaibļu, presēšanas knaibļu Mini, presēšanas gredzenu un starpknaibļu, starpknaibļu Mini gaita vieglumu. Nepieciešamības gadījumā notīriet presēšanas knaibles, presēšanas knaibles Mini, presēšanas gredzenus vai starpknaibles un iesmērējiet presēšanas virsmu ķīļus (12), presēšanas gredzenus vai starpknaibles, starpknaibles Mini (1. attēls, 15–19) ar mašīnēļu, nedemontējot presēšanas knaibles, presēšanas knaibļu Mini, starpknaibles Mini, presēšanas gredzenus vai starpknaibles! Novērsiet nogulsējumus presēšanas kontūrā (11). Regulāri pārbaudiet visu presēšanas knaibļu, presēšanas knaibļu Mini, presēšanas gredzenu un starpknaibļu, starpknaibļu Mini gatavību darbam, veicot testa presēšanu ar ieliktu presēšanas savienotāju. Tikai pēc pilnīgas presēšanas knaibļu, presēšanas knaibļu Mini, presēšanas gredzena vai presēšanas segmenti aizvēršanas ir nodrošināta nevainojama presēšana. Presēšanas beigās jāpievērš uzmanība tam, lai presēšanas virsmas

(10), presēšanas gredzeni (20) vai presēšanas segmenti (21) būtu pilnīgi aizvērti gan uz to galiem (1. un 15. līdz 19. attēls, pie „A”), gan pretējā pusē (1. un 15. līdz 19. attēls, pie „B”). Ja presēšanas knaibļu, presēšanas knaibļu Mini, presēšanas gredzenas vai presēšanas segmentu aizvēršanas gaitā presēšanas buksē izveidojas ievērojama atskarpe, presējums var būt nepareizs vai nehermetisks (sk. 5. sadaļu Traucējumi).

Nelietojiet bojātas vai nolietotas presēšanas knaibles, presēšanas knaibles Mini, presēšanas gredzenus vai starpknaibles, starpknaibles Mini. Ja Jums rodas šaubas, nododiet piedziņas mašīnu kopā ar visām presēšanas knaiblēm, presēšanas knaiblēm Mini, presēšanas gredzeniem un starpknaiblēm, starpknaibles Mini parbaudei autorizētā REMS klientu apkalpošanas servisā.

4.2.2. Radiālās preses

Presēšanas knaibļu stiprinājums jātur tīrs, tīpaša uzmanība jāpievērš presēšanas rullīšu (5) un knaibļu stiprinājuma tapu (2) tīrībai, tās regulāri jātīra un pēc tam jāieziež ar mašīnēļu. Regulāri pārbaudiet piedziņas mašīnas funkciju drošumu, veicot presēšanu ar presēšanas savienotāju, kuram ir nepieciešams maksimālais presēšanas spēks. Ja veicot šo presējumu, presēšanas knaibles, presēšanas knaibles Mini, presēšanas gredzens un presēšanas segmenti pilnīgi aizveras (skatīt augstāk), piedziņas mašīnas funkcionēšanas drošība ir garantēta.

4.2.3. Aksīālās preses

Presēšanas galviņas (14) un fiksējošos caurumus presēšanas iekārtā, kā arī presēšanas iekārtu uzturiet tīrā stāvoklī.

4.2.4. Cauruļu paplašinātājs

REMS Akku-Ex-Press Cu ACC, REMS Akku-Ex-Press P, REMS Akku-Ex-Press P ACC, REMS Akku-Ex-Press Q & E ACC, Power-Ex-Press Q & E ACC uzturiet tīrībā paplašināšanas iekārtu (15), paplašināšanas galviņas (16) un paplašināšanas irbuli (18). Laiku pa laikam paplašināšanas irbuli (18) nedaudz iesmērējiet.

5. Traucējumi

Lai novērstu presēšanas ierīces bojājumus, pievērsiet uzmanību tam, lai darba situācijās, kas attēlotas 12. līdz 14. attēlā, starpknaibles, presēšanas knaiblēm Mini, presēšanas gredzena, starpknaiblēm, starpknaibles Mini, fittinga un piedziņas mašīnas nebūtu nospieguma.

⚠ UZMANĪBU

Pirms atjaunot piedziņas mašīnas ekspluatāciju pēc ilgāka uzglabāšanas laika, aktivējiet pārspiediena vārstu (13), nospiežot atiestates taustiņu. Ja vārsts ir aizķēries vai kustas smagi, to nedrīkst spiest. Piedziņas mašīna jānodod autorizētā REMS servisa centrā pārbaudes veikšanai.

5.1. Traucējums: Piedziņas mašīna nedarbojas.

Cēlonis:

- Ogļu birstes ir nolietotas.
- Pieslēgšanas vads ir bojāts (REMS Power-Press SE, REMS Power-Press, REMS Power-Press ACC, REMS Power-Press XL ACC, REMS Power-Ex-Press Q & E ACC).
- Akumulators izlādējies vai bojāts (REMS akumulatora piedziņas mašīnas).
- Piedziņas mašīna bojāta.

Novēršana:

- Nododiet ierīci REMS klientu apkalpošanas servisa speciālistiem ogļu suku vai līdzstrāvas motora nomaiņas veikšanai.
- Pieslēgšanas vadu nomaina kvalificēti speciālisti vai autorizēts REMS klientu apkalpošanas serviss.
- Uzlādēt akumulatoru ar ātrās lādēšanas ierīces Li-Ion/Ni-Cd palīdzību vai nomainīt akumulatoru.
- Nododiet piedziņas mašīnu autorizētā REMS klientu apkalpošanas servisā pārbaudes/remonta veikšanai.

5.2. Traucējums: Radiālā prese nepabeidz presēšanu, presēšanas knaibles, presēšanas knaibles Mini, presēšanas gredzens, vai starpknaibles, presēšanas segments neaizveras pilnīgi.

Cēlonis:

- Piedziņas mašīna ir pārkarsējusies (REMS Power-Press SE, REMS Power-Press, REMS Power-Press ACC, Power-Press XL ACC).
- Ogļu birstes ir nolietotas.
- Frikcijs ir bojāts (REMS Power-Press SE).
- Akumulators izlādējies vai bojāts (REMS akumulatora piedziņas mašīnas).
- Piedziņas mašīna bojāta.
- Nepiemērotas presēšanas knaibles, presēšanas knaibles Mini, nepiemērots presēšanas gredzens (presēšanas kontūrs, izmērs) vai nepiemērotas starpknaibles, starpknaibles Mini.
- Presēšanas knaibles, presēšanas knaibles Mini, presēšanas gredzens vai starpknaibles, starpknaibles Mini smagi kustas vai ir bojātas.

Novēršana:

- Apmēram 10 min ļaujiet piedziņas mašīnai atdzist.
- Nododiet ierīci REMS klientu apkalpošanas servisa speciālistiem ogļu suku vai līdzstrāvas motora nomaiņas veikšanai.
- Nododiet frikcioni autorizētā REMS klientu apkalpošanas servisā pārbaudes/remonta veikšanai.
- Uzlādēt akumulatoru ar ātrās lādēšanas ierīces Li-Ion/Ni-Cd palīdzību vai nomainīt akumulatoru.
- Nododiet piedziņas mašīnu autorizētā REMS klientu apkalpošanas servisā pārbaudes/remonta veikšanai.
- Pārbaudiet, kas ir raksīti uz presēšanas knaiblēm, presēšanas knaiblēm Mini, presēšanas gredzena un starpknaiblēm, starpknaibles Mini, nepieciešamības gadījumā nomainiet.
- Vairs nelietojiet presēšanas knaibles, presēšanas knaibles Mini, presēšanas gredzenu un starpknaibles. Izīriet, viegli ieelļojiet ar mašīnas eļļu vai nomainiet presēšanas knaibles, presēšanas knaibles Mini, presēšanas gredzenu vai starpknaibles, starpknaibles Mini.

5.3. Traucējums: REMS Power-Press SE atkārtoti atslēdzas pēc presēšanas pabeigšanas.

Cēlonis:

- Piedziņas mašīna bojāta.

Novēršana:

- Nododiet piedziņas mašīnu autorizētā REMS klientu apkalpošanas servisā pārbaudes/remonta veikšanai.

5.4. Traucējums: Aizverot presēšanas knaibles, presēšanas knaibles Mini, presēšanas gredzenu un presēšanas segmentu pie presēšanas bukses veidojas ievērojama atskarpe.

Cēlonis:

- Presēšanas knaibles, presēšanas knaibles Mini, presēšanas gredzens, presēšanas segmenti vai presēšanas kontūrs ir bojāts.

Novēršana:

- Nomainiet presēšanas knaibles, presēšanas knaibles Mini vai presēšanas gredzenu.

- Nepiemērotas presēšanas knaibles, presēšanas knaibles Mini, nepiemērots presēšanas gredzens (presēšanas kontūrs, izmērs) vai nepiemērotas starpknaibles, starpknaibles Mini.
- Presēšanas bukse, caurule un balsta bukse ir saskaņotas nepareizi.
- Pārbaudiet, kas ir rakstīts uz presēšanas knaiblēm, presēšanas knaiblēm Mini, presēšanas gredzena un starpknaiblēm, starpknaibles Mini nepieciešamības gadījumā nomainiet.
- Pārbaudiet presēšanas bukses, caurules un balsta bukses saderību. Ievērojiet presējamās presēšanas fitingu sistēmas izgatavotāja montāžas instrukcijas, nepieciešamības gadījumā sazinieties ar izgatavotāju.

5.5. Traucējums: Aizveriet presēšanas žokļus ar novirzi, kad presēšanas knaibles, presēšanas knaibles Mini „A“ un „B“ (1. attēls) nav zem slodzes.

Cēlonis:

- Presēšanas knaibles, presēšanas knaibles Mini nokrita, spiedspere deformēta.

Novēršana:

- Nododiet presēšanas knaibles, presēšanas knaibles Mini autorizētā REMS klientu apkalpošanas servisā pārbaudes veikšanai.

5.6. Traucējums: Aksiālās presēšanas gaitā caurule tiek iespiesta starp spiedbukšu un fitinga malu.

Cēlonis:

- Paplašinājums ir pārāk garš.

Novēršana:

- Pārbaudiet, vai tika izmantota pareizā paplašināšanas galviņa. Caurule ir paplašināta vairākas reizes, ievērojiet izgatavotāja/piegādātāja sagatavoto instrukciju presējamajai spiedbukšu sistēmai.
- Pārbaudiet, vai tika izmantota pareizā paplašināšanas galviņa. Caurule ir paplašināta vairākas reizes, ievērojiet izgatavotāja/piegādātāja sagatavoto instrukciju presējamajai spiedbukšu sistēmai.
- Nomainiet paplašināšanas galviņu.

- Caurule ir pārāk tālu uzbīdīta uz spiedbukses savienotāja balsta bukses.

- Izmantota nepiemērota paplašināšanas galviņa (spiedbukšu sistēma, izmērs).
- Spiedbukse, caurule un balsta bukse ir saskaņotas nepareizi.

- Pārbaudiet spiedbukses, caurules un balsta bukses saderību, nepieciešamības gadījumā sazinieties ar spiedbukšu sistēmas izgatavotāju/piegādātāju.

5.7. Traucējums: Aksiālās presēšanas gaitā pēc presēšanas galviņu aizvēršanas starp spiedbukšu un fitinga malu izveidojas būtiska atstarpe.

Cēlonis:

- Starp spiedbukšu un fitinga malu ir iespiesta caurule, skatīt 5.5. sadaļu.

Novēršana:

- Pārbaudiet, vai tika izmantota pareizā paplašināšanas galviņa. Caurule ir paplašināta vairākas reizes, ievērojiet izgatavotāja/piegādātāja sagatavoto instrukciju presējamajai spiedbukšu sistēmai.
- Nomainīt presēšanas galviņu.
- Uzlādējiet akumulatoru ar ātrās lādēšanas ierīces Li-Ion/Ni-Cd palīdzību vai nomainiet akumulatoru.
- Nododiet piedziņas mašīnu autorizētā REMS klientu apkalpošanas servisā pārbaudes/remonta veikšanai.

- Izmantota nepiemērota presēšanas galviņa (spiedbukšu sistēma, izmērs).
- Akumulators izlādējies vai bojāts (REMS akumulatora piedziņas mašīnas).

- Piedziņas mašīna bojāta.

5.8. Traucējums: Paplašināšanas ierīce nenodrošina paplašināšanu. Paplašināšanas galviņas atveras nepilnīgi.

Cēlonis:

- Piedziņas mašīnas pārķarsēta (REMS Power-Ex-Press Q & E ACC).
- Noliektas ogļu birstes (REMS Power-Ex-Press Q & E ACC).
- Akumulators izlādējies vai bojāts (REMS akumulatora piedziņas mašīnas).
- Piedziņas mašīna bojāta.

Novēršana:

- Apmēram 10 min ļaujiet piedziņas mašīnai atdzist.
- Nododiet ierīci REMS klientu apkalpošanas servisa speciālistiem ogļu suku vai līdzstrāvas motora nomainīšanas veikšanai.
- Uzlādēt akumulatoru ar ātrās lādēšanas ierīces Li-Ion/Ni-Cd palīdzību vai nomainiet akumulatoru.
- Nododiet piedziņas mašīnu autorizētā REMS klientu apkalpošanas servisā pārbaudes/remonta veikšanai.
- Nomainīt paplašināšanas galviņu.

- Izmantota nepiemērota paplašināšanas galviņa (spiedbukšu sistēma, izmērs).
- Paplašināšanas galviņa smagi kustas vai bojāta.

- Paplašināšanas galviņa iestatīta nepiemērota (REMS Akku-Ex-Press Cu ACC).
- Spiedbukses atstarpe no paplašināšanas galviņas ir pārāk maza.

- Nelietojiet paplašināšanas galviņu! Notīriet, viegli ieeļļojiet vai nomainiet paplašināšanas galviņu.
- Noregulējiet paplašināšanas galviņu, skatīt 2.5. sadaļu.

- Palieliniet spiedbukses atstarpi no paplašināšanas galviņas.

6. Utilizācija

Pēc ekspluatācijas piedziņas mašīnas, akumulatoru un ātrās lādēšanas ierīces nedrīkst izmantot kopā ar sadzīves atkritumiem. Tās ir izmantojamas saskaņā ar spēkā esošās likumdošanas prasībām. Litija baterijas un visu bateriju sistēmas akumulatoru pakas drīkst izmantot tikai izlādētā stāvoklī, ja litija baterijas un akumulatoru pakas nav pilnīgi izlādētas, aizlīmējiet to kontaktus ar izolējošu lentu.

7. Ražotāja garantija

Garantijas laiks sastāda 12 mēnešus pēc jaunā izstrādājuma nodošanas pirmajam lietotājam. Izstrādājuma nodošanas brīdis jāpierāda, atsūtot oriģinālos pirkuma dokumentus, kuros ir norādītas ziņas par izstrādājuma pirkuma datumu un izstrādājuma nosaukumu. Garantijas laikā visi izstrādājuma darbības traucējumi, kas acīmredzot ir saistīti ar ražošanas vai materiāla trūkumiem, tiek novērsti bezmaksas. Trūkumu novēršana nepagarina un neatjauno garantijas laiku izstrādājumam. Garantija neattiecas uz bojājumiem, kas izriet no normāla nodiluma, nepareizas vai nepienācīgas lietošanas, lietošanas instrukciju neievērošanas, nepiemērotiem ražošanas līdzekļiem, pārmērīgas slodzes, lietošanas neparedzētiem mērķiem, patvaļīgām izmaiņām vai citiem apstākļiem, par kādiem REMS nevar uzņemties atbildību.

Garantijas remontu drīkst veikt tikai REMS autorizēta darbnīca, ar kuru ir noslēgts klientu apkalpošanas līgums. Pretenzijas tiek pieņemtas, ja izstrādājums bez jebkādiem izmaiņām un neizjauktā veidā tiek nodots REMS autorizēta darbnīcā, ar kuru ir noslēgts klientu apkalpošanas līgums. Nomainīti izstrādājumi un detaļas ir firmas REMS īpašums. Izdevumus, kas saistīti ar izstrādājuma pārsūtīšanu, sedz lietotājs.

Lietotāja tiesības, kas paredzētas normatīvajos aktos, pirmkārt, tiesības attiecībā uz pretenzijām, kas var tikt izvirzītas pārdevējam trūkumu gadījumā, ar

šo garantiju netiek skartas. Dotā ražotāja garantija attiecas tikai uz izstrādājumiem, kas tika iegādāti vai tiek lietoti Eiropas Savienības valstīs, Norvēģijā vai Šveicē.

Dotajai garantijai piemērojamas Vācijas Federatīvās Republikas tiesības. ANO Konvencija par starptautiskajiem preču pirkuma - pārdevuma līgumiem (CISG) šeit nav piemērojama.

8. Ražotāja garantijas pagarināšana līdz 5 gadiem

Lietošanas instrukcijā norādītajām piedziņas mašīnām ražotāja garantiju var pagarināt līdz 5 gadiem. Ražotāja garantiju var pagarināt 30 dienu laikā pēc piedziņas mašīnas nodošanas pirmajam lietotājam, vienkārši reģistrējot piedziņas mašīnu internetā www.rems.de/service. Pretenzijas pagarinātās ražotāja garantijas ietvaros var iesniegt tikai reģistrēti pirmie lietotāji ar nosacījumu, ka plāksnīte ar tehniskās pasēs datiem nav noņemta no piedziņas mašīnas, uz tās norādītās ziņas nav grozītas un ir salasāmas. Garantijas tiesību nodošana trešajām personām nav iespējama.

9. Detaļu saraksti

Detaļu sarakstus skatīt www.rems.de → Downloads → Parts lists.

Originaalkasutusjuhendi tõlge

REMSi presstangide, REMS Mini presstangide, REMSi vahetangidega pressrõngaste, REMSi presspeade, REMSi laienduspeade kasutamine eri toruühendussüsteemides toimub vastavalt parajasti kehtivatele REMS-i müügidokumentidele, vaadake ka www.rems.de → Downloads → Tootekataloogid, -brošüürid. Kui süsteemi tootja muudab toruühendussüsteemi osi või toob need uuesti turule, tuleb REMSilt (faks +49 7151 17 07 - 110 või e-post info@rems.de) küsida nende kasutamise tegelikku seis. Õigus teha muudatusi, võimalikud on vead.

Joonised 1–20

1	Presstangid / Mini presstangid	16	Laienduspea
2	Pihitide kinnituspoldid	17	Laiendusmokad
3	Surveliid / nupp	18	Laiendustorn
4	Lukustustihvt / lukk	19	Vahepihid / Mini vahepihid
5	Surverullid	20	Pressrõngas
6	Korpuse käepide	21	Press-segment
7	Pöörlemissuuna reguleerimishoob	22	Presskontuur (pressrõngas v
8	Turvalüliti		press-segmentid)
9	Lülituskäepide	23	Laadimisoleku näit
10	Survemokad	24	Kontramutrit
11	Presskontuur (presstangid)	25	Aku
12	Poldid	26	Astmeline laadimisoleku näidik (REMS Mini-Press 22 V ACC)
13	Vabastusnupp		
14	Presspead	27	Pöörhülss
15	Torulaiendaja		(REMS Power-Press XL ACC)

Üldised ohutusnõuded elektritööriistadele

⚠ HOIATUS

Lugege kõiki selle elektritööriista juurde kuuluvaid ohutusnõudeid, juhiseid ja tehnilisi andmeid ning tutvuge asjassepuutuvate joonistega. Järgmiste juhiste eiramise tagajärjel võivad tekkida elektrilööki, puhkeda tulekahju ja/või tekkida rasked kehavigastused.

Hoidke kõik ohutusnõuded ja juhised tuleviku tarbeks alles.

Ohutusnõuetes kasutatud mõiste „elektritööriist“ käib (toitejuhtmega) elektritoitega elektritööriistade ja akutoitega (ilma toitejuhtmata) elektritööriistade kohta.

1) Töökoha ohutus

- Hoidke töökoht puhas ja hästi valgustatud. Koristamata ja mittevalgustatud tööpiirkonnad soodustavad õnnetusjuhtude teket.
- Ärge kasutage elektritööriista plahvatusohtlikus keskkonnas, kus on süttivaid vedelikke, gaase või tolme. Elektritööriistad tekitavad sädemeid, mis võivad süüdata tolmu või auru.
- Hoidke elektritööriista kasutamise ajal lapsed ja teised isikud töökohast eemal. Tähelepanu hajumisel võite kaotada kontrolli tööriista üle.

2) Elektriohutus

- Elektritööriista pistik peab sobima pistikupesaga. Pistikut ei tohi mingil viisil muuta. Ärge kasutage kaitsemaandatud elektritööriistade puhul adapterpistikuid. Modifitseerimata pistikud ja sobivad pistikupesad vähendavad elektrilöögi ohtu.
- Vältige kehakontakti maandatud pindadega nt torude, radiaatorite, elektripliitide ja külmikute puhul. Kui teie keha on maandatud, on elektrilöögi oht suurem.
- Ärge jätke elektritööriista vihma ega niiskuse kätte. Kui elektritööriista satub vett, on elektrilöögi tekkimise oht suurem.
- Ärge kasutage vääralt toitejuhet, tarvittades seda elektritööriista kandmiseks, ülesriputamiseks või pistiku pistikupesast väljatõmbamiseks. Kaitske toitejuhet kuumuse, õli, teravate servade või seadme liikuvate osade eest. Kahjustatud või puntras toitejuhtmed suurendavad elektrilöögi ohtu.
- Kui töötate elektritööriistaga väljas, kasutage ainult välistingimustes kasutamiseks ette nähtud pikendusjuhet. Välistingimustes kasutamiseks ette nähtud pikendusjuhe vähendab elektrilöögi tekkimise ohtu.
- Kui elektritööriista kasutamisel niisketes tingimustes ei ole võimalik vältida, kasutage rikkevoolukaitselüliti. Rikkevoolukaitselüliti kasutamine vähendab elektrilöögi tekkimise ohtu.

3) Inimeste turvalisus

- Olge tähelepanelik, jälgige elektritööriistaga töötades oma käitumist ja tegutsege mõistlikult. Ärge kasutage elektritööriista, kui olete väsinud, uimastite, alkoholi või ravimite mõju all. Hetkeline tähelepanematus elektritööriista kasutamisel võib põhjustada tõsiseid vigastusi.
- Kandke isikukaitsevahendeid ja alati kaitseprille. Isikukaitsevahendid, näiteks tolmumask, libisemiskindlad turvajalatsid, kaitsekiiver või kuulmiskaitsevahendid, mille valik sõltub elektritööriista tüübist ja kasutusalaast, vähendavad vigastuste tekkimise ohtu.
- Vältige tööriista tahtmatut käivitamist. Enne pistiku ühendamist pistikupesaga ja/või aku ühendamist tööriista külge, tööriista kätte võtmist või selle kandma hakkamist kontrollige, kas elektritööriist on välja lülitatud. Kui hoiate elektritööriista kandmisel sõrme lüliti või ühendate vooluvõrku sisselülitatud tööriista, võib tagajärjeks olla õnnetus.
- Enne tööriista sisselülitamist eemaldage selle küljest reguleerimis- või mutrivõti. Tööriista pöörleva osa küljes olev reguleerimis- või mutrivõti võib põhjustada vigastusi.
- Vältige ebatavalist kehahoiakut. Seiske kindlalt ja hoidke tasakaalu. Nii saate tööriista ootamatutes olukordades paremini kontrollida.
- Kandke sobivat rõivastust. Ärge kandke lotendavaid riideid ega ehteid.

- Hoidke juuksed, rõivad ja kindad liikuvatest osadest eemal. Lotendavad riided, ehted või pikad juuksed võivad sattuda tööriista liikuvate osade vahele.
- Kui on võimalik paigaldada tolmüra- ja tolmukogumisseadmeid, kontrollige, et need oleksid tööriistaga ühendatud ja et neid kasutatakse õigesti. Tolmuärastusseadme kasutamine vähendab tolmust põhjustatud ohte.
 - Ärge muutuge liiga julgeks ega eirake elektritööriista ohutusreegleid ka siis, kui olete mitmekordse kasutamise järel elektritööriistaga tuttav. Tähelepanematu käitumine võib sekundi murdosa jooksul põhjustada raskeid vigastusi.

4) Elektritööriista kasutamine ja hooldus

- Ärge koormake tööriista üle. Kasutage elektritööriista, mis on ette nähtud selle töö tegemiseks. Sobiva elektritööriistaga töötate ettenähtud võimsusvahemikus paremini ja turvalisemalt.
- Ärge kasutage elektritööriista, mille lüliti on rikkis. Elektritööriist, mida ei saa enam sisse ja välja lülitada, on ohtlik ning tuleb lasta ära parandada.
- Enne kui hakkate tööriista reguleerima, tarvikut vahetama või panete tööriista käest ära, tõmmake pistik pistikupesast välja ja/või võtke aku välja. See ettevaatusabinõu hoiab ära tööriista tahtmatu käivitamise.
- Hoidke elektritööriistu lastele kättesaamatus kohas. Ärge laske tööriista kasutada isikutel, kes seda ei tunne ja ei ole siintoodud juhendeid lugenud. Inimese käes, kellel puuduvad kogemused ja vilumused, on elektritööriistad ohtlikud.
- Käige elektritööriistaga hoolikalt ümber. Kontrollige, kas tööriista liikuvad osad töötavad korralikult, ei kiildu kinni, kas mõned osad ei ole katki või sel määral kahjustunud, et need võiksid mõjutada elektritööriista funktsiooni. Laske kahjustunud osad enne tööriista kasutamist. Paljude õnnetuste põhjuseks on halvasti hooldatud elektritööriistad.
- Hoidke löiketarvikud teravad ja puhtad. Hoolikalt hoitud löiketarvikud, mille löikeservad on teravad, kiilduvad harvemini kinni ja neid on lihtsam juhtida.
- Kasutage elektritööriista, lisavarustust, tarvikuid vms vastavalt siintoodud juhenditele. Arvestage seejuures töötingimuste ja tehtava töö iseloomuga. Elektritööriistade kasutamine mitte ette nähtud otstarbel võib põhjustada ohtlikke olukordi.
- Hoidke käepidemed ja pidepinnad kuivad ning õlist ja määrdest puhtad. Libedate käepidemete ja pidepindadega ei saa elektritööriista turvaliselt käsitseda ja ootamatutes olukordades kontrollida.

5) Akutoitega elektritööriista kasutamine ja hooldus

- Laadige akusid ainult tootja poolt soovitatud akulaadijatega. Akulaadija, mis sobib teatud tüüpi akude laadimiseks, võib teist tüüpi akude laadimisel põhjustada tuleohtu.
- Kasutage elektritööriistade jaoks vaid neile ette nähtud akusid. Teist tüüpi akude kasutamine võib põhjustada vigastusi või tuleohtu.
- Ärge hoidke akut, mida ei kasutata, klambrite, müntide, võtmete, naelte, kruvide või muude metallist esemete läheduses, klemmide vahel võib tekkida lühiühendus. Lühiühendus akuklemmide vahel võib põhjustada põletushaavu ja tuleohtu.
- Vale kasutamise tagajärjel võib akuedelik hakata lekkima. Vältige sellega kokkupuutumist. Juhusliku kokkupuute korral peske see maha veega. Vedeliku sattumisel silma pöörduge täiendavalt ka arsti poole. Lekkiv akuedelik võib põhjustada nahaärritust või põletushaavu.
- Ärge kasutage kahjustatud või muudetud akut. Kahjustatud või muudetud akude käitumine on ettearvamatu ja nende kasutamine toob kaasa tule-, plahvatus- ja vigastusohtu.
- Ärge hoidke akut tule või kõrge temperatuuri tingimustes. Tuli või temperatuurid üle 130°C (265°F) võivad põhjustada plahvatuse.
- Järgige kõiki laadimisjuhiseid ja ärge laadige akut või akutööriista kunagi väljaspool kasutusjuhendis märgitud temperatuurivahemikku. Väär laadimine või laadimine väljaspool lubatud temperatuurivahemikku võib kahjustada akut ja suurendada tuleohtu.

6) Teenindus

- Laske elektritööriista parandada ainult kvalifitseeritud spetsialistil ja ainult originaalvaruosadega. Nii säilib tööriista turvalisus.
- Ärge hooldage kahjustatud akusid. Akusid tohib hooldada üksnes tootja või volitatud teeninduskeskus.

Ohutusnõuded pressidele

⚠ HOIATUS

Lugege kõiki selle elektritööriista juurde kuuluvaid ohutusnõudeid, juhiseid ja tehnilisi andmeid ning tutvuge asjassepuutuvate joonistega. Järgmiste juhiste eiramise tagajärjel võivad tekkida elektrilööki, puhkeda tulekahju ja/või tekkida rasked kehavigastused.

Hoidke kõik ohutusnõuded ja juhised tuleviku tarbeks alles.

- Hoidke töötades kinni elektritööriista korpuse käepidemest (6) ja lülitiga käepidemest (9) ning seiske kindlalt. Elektritööriista surumisjõud on tugev. Seda tuleb käsitseda kahe käega ja kindlalt. Seetõttu olge eriti ettevaatlik. Hoidke lapsed ja teised isikud elektritööriista kasutamise ajal eemal.
- Ärge puutuge pressimis/laienduspiirkonnas liikuvaid osi. Sõrme või kae vahelejäätmine ja vigastamise oht.
- Ärge kunagi kasutage radiaalpressi, lukustamata seejuures tangide hoidepolti (2). On olemas turvamisohut, mille korral laiali paiskuvad osad võivad tekitada tõsiseid kehavigastusi.
- Asetage radiaalpress koos presstangide, Mini presstangide, vahetangidega pressrõngaga pressühendajale alati torutelje suhtes täisnurkselt. Kui radiaalpress asetatakse toruteljele kaldu, liigub see oma suure veojõu tõttu torutelje suhtes

täisnurkseks. See võib käsi või teisi kehaosi muljuda ja/või on murdumisoht, kasjuures laiali paiskuvad osad võivad tekitada tõsiseid kehavigastusi.

- **Kasutage radiaalpressi ainult paigaldatud presstangide, Mini presstangide, vahetangidega pressrõngaga.** Käivitage pressimistoiming ainult pressühenduse tegemiseks. Ilma pressühendaja tekitatud pressimise vastusurvet koomatakse ajamimasinat, presstange, Mini presstange, pressrõngast ja vahetange tarbetult palju.
- **Kontrollige enne presstangide, vahetangidega pressrõngaste (pressmokat, vahemokkadega pressvõrud) ja teiste toodete kasutamist, kas need on REMSi radiaalpressidele kohased.** Teiste tootjate presstange ja vahetangidega pressrõngaid võib kasutada seadmetes REMS Power-Press SE, REMS Power-Press, REMS Power-Press ACC, REMS Akku-Press ja REMS Akku-Press ACC siis, kui neil on vajalik telgsurvejõud 32 kN, kui need sobivad mehaaniliselt REMSi ajamimasinaga, kui neid saab nõuetekohaselt lukustada ja kui need murduvad tööea lõppedes või ülekoormuse tõttu ohtu (näiteks pressmokkade osad ei paisku eemale). Soovitatakse kasutada ainult selliseid presstange ja vahetangidega pressrõngaid, mille ohutustegur väsimismurrus suhtes on $\geq 1,4$, st mis kannatavad telgsurvejõudu 32 kN kuni 45 kN. Lisaks lugege ja järgige presstangide ja vahetangidega pressrõngaste tootja/pakkuja kasutusjuhendit ja ohutusjuhiseid, samuti presskoostesüsteemi tootja/pakkuja paigaldusjuhendit ning pöörake tähelepanu ka seal nimetatud võimalikele kasutuspiirangutele. Nõuete eiramisel ähvardab murdumisoht ja laiali paiskuvad osad võivad tekitada tõsiseid kehavigastusi.
- Teiste tootjate presstangide, vahetangidega pressrõngaste (pressmokat, vahemokkadega pressvõrud) kasutamine REMS Power-Press E puhul on REMSi poolt keelatud.
- **Kasutage aksiaalpressi ainult täielikult paigaldatud presspeadega.** Nõuete eiramisel ähvardab murdumisoht ja laiali paiskuvad osad võivad tekitada tõsiseid kehavigastusi.
- **Paigutage Power-Press XL ACC pöördhülss (27) vastavalt kasutatavatele presstangidele/vahetangidele, vt 2.2. Vigastusoh!**
- **Veenduge, et laienduspead kruvitakse laienduspeademele alati kuni piirikuni.** Nõuete eiramisel ähvardab murdumisoht ja laiali paiskuvad osad võivad tekitada tõsiseid kehavigastusi.
- **Kasutage ainult kahjustamata presstange, Mini presstange, pressrõngaid, vahetange, presspäid, laienduspäid.** Kahjustatud presstangid, Mini presstangid, pressrõngad, vahetangid, presspead, laienduspead võivad kinni jääda või murduda ja/või pressühendus muutub vigaseks. Kahjustatud presstange, Mini presstange, pressrõngaid, vahetange, presspäid ja laienduspäid ei tohi parandada. Nõuete eiramisel ähvardab murdumisoht ja laiali paiskuvad osad võivad tekitada tõsiseid kehavigastusi.
- **Enne presstangide, Mini presstangide, pressrõngaste, vahetangide, presspeade, laienduspeade paigaldamist/mahavõtmist lahutage pistik vooluvõrgust või eemaldage aku.** Vigastuste oht!
- **Järgige elektritööriista hoolduseeskirju ja presstangide, Mini presstangide, pressrõngaste, vahetangide, presspeade, laienduspeade hooldusjuhiseid.** Hoolduseeskirjade järgimine pikendab elektritööriista, presstangide, presstangide Mini, pressrõngaste, vahetangide, presspeade ja laienduspeade tööiga.
- **Kontrollige elektritööriista toitejuhet ja pikendusjuhtmeid regulaarselt kahjustuste suhtes.** Kahjustuse korral laske need pädeval spetsialistil või volitatud lepingulises REMSi klienditeenindustöökojas välja vahetada.
- **Andke elektritööriist üksnes selle kasutamiseks väljaõpetatud inimeste kätte.** Noorukid tohivad elektritööriistaga töötada vaid juhul, kui nad on üle 16 aasta vanad, töö on vajalik nende väljaõppeks ja nad on spetsialisti järelevalve all.
- **See elektriseade ei ole ette nähtud kasutamiseks laste ning piiratud füüsiliste, sensoorsete või vaimsete võimetega inimeste poolt ning selliste isikute poolt, kellel puuduvad piisavad kogemused või teadmised selle seadme ohutuks kasutamiseks, välja arvatud nende eest vastutava isiku järelevalve all või juhendamisel.** Vastasel juhul tekib väärkasutamise ja vigastuste oht.
- **Kasutage ainult lubatud ja vastavalt tähistatud, piisava suurusega ristlõikega pikendusjuhtmeid.** Kasutage pikendusjuhtmeid pikkusega kuni 10 m juhtme ristlõikega 1,5 mm² ja pikendusjuhtmeid pikkusega 10–30 m juhtme ristlõikega 2,5 mm².

Ohutusnõuded akudele

⚠ HOIATUS

Lugege kõiki selle elektritööriista juurde kuuluvaid ohutusnõudeid, juhiseid ja tehnilisi andmeid ning tutvuge asjasepuutuvate joonistega. Järgimiste juhiste eiramise tagajärjel võivad tekkida elektrilöök, puhkeda tulekahju ja/või tekkida rasked kehavigastused.







Hoidke kõik ohutusnõuded ja juhised tuleviku tarbeks alles.

- **Kasutage akut ainult REMSi elektritööriistades.** Ainult nii on aku ohtliku ülekoormuse eest kaitstud.
- **Kasutage ainult originaalseid REMSi akusid, järgides seejuures võimsusmärgisel näidatud pinget.** Teiste akude kasutamine võib põhjustada vigastusi ja tuleohtu, kuna akud võivad plahvatada.
- **Kasutage akut ja kiirlaadurit üksnes lubatud töötemperatuuri vahemikus.**
- **Laadige REMSi akusid ainult REMSi kiirlaaduriga.** Mittesobiva laadija kasutamisega kaasneb tuleoht.
- **Laadige aku enne esimest kasutuskorda REMSi kiirlaaduriga täielikult, et aku töötaks täisvõimsusel.** Akud tarnitakse osaliselt laetuna.
- **Asetage aku akusahtlisse otse ja jõudu kasutamata.** Akuklemmid võivad deformeeruda ja see võib akut kahjustada.
- **Kaitske akusid kuumuse, päikesekiirguse, tule, niiskuse ja vee eest.** Plahvatus- ja tuleoht!
- **Ärge kasutage akusid plahvatusohtlikes kohtades ega nt süttivate gaaside,**

lahustite, tolmu, aurude või niiskuse läheduses. Plahvatus- ja tuleoht!

- **Ärge avage akusid ega muutke nende ülesehitust.** Lühis põhjustab plahvatus- ja tuleohtu!
- **Ärge kasutage kahjustatud korpuse või kontaktidega akut.** Aku kahjustamisel ja vääral kasutamisel võivad eralduda aaurud. Aaurud võivad põhjustada hingamisteede ärritust. Hoolitsege värske õhu juurdepääsu eest, kaebuste korral pöörduge arsti poole.
- **Vale kasutamise korral võib vedelik akust välja pääseda.** Akuvedeliku ei tohi puutuda. Akuvedelik võib põhjustada nahaärritust või põletusi. Kokkupuute korral loputage kohe veega. Vedeliku sattumisel silma pöörduge arsti poole.
- **Järgige akule ja kiirlaadurile märgitud ohutusjuhiseid.**
- **Jälgige, et kasutusel mitteolevate akude peale ei satuks kirjaklambreid, münte, võtmeid, naelu, kruvisid ega muid väikesi metallesemeid, sest need võivad tekitada klemmide vahel ühenduse.** Lühis põhjustab plahvatus- ja tuleohtu!
- **Elektritööriista pikema hoiustamise ajaks eemaldage aku.** Kaitske akuklemme lühise eest, pange neile näiteks katted peale. Sellega vähendate akuvedeliku akust väljumise riski.
- **Ärge visake defektseid akusid hariliku olmeprügi sekka.** Viige defektseid akusid REMSi volitatud lepingulisse töökotta või tunnustatud jäätmeäritlustegevusse. Järgige riiklikke eeskirju. Vt ka 6. Jäätmeäritlus.
- **Hoidke akusid lastele ligipääsmatus kohas.** Akud võivad allaneelamisel olla eluohtlikud, kasutage kohe meditsiinilist abi.
- **Vältige kokkupuudet lekkivate akudega.** Akuvedelik võib põhjustada nahaärritust või põletusi. Kokkupuute korral loputage kohe veega. Akuvedeliku sattumisel silma pöörduge lisaks ka arsti poole.
- **Eemaldage vanad akud elektritööriistast.** Sellega vähendate akuvedeliku akudest väljumise riski.
- **Ärge patareid kunagi laadige, lahti võtke, tulle visake ega lühistage.** Patareid võivad põhjustada tulekahju ja plahvatada. Vigastusoh!

Sümbolite tähendused

- ⚠ **HOIATUS** Keskmise riskiastmega ohtlikkus, eiramine võib põhjustada surma või tõsiseid (pöördumatud) vigastusi.
- ⚠ **ETTEVAATUS** Madala riskiastmega ohtlikkus, eiramine võib põhjustada mõõduka raskusega (pöörduvad) vigastusi.
- TEATIS** Varakahju, ei ole ohutusnõue! Vigastamise oht välistatud.
-  Loe enne kasutamist kasutusjuhendit
-  Kanna silmakaitsevahendit
-  Kanna kuulmiskaitsevahendit
-  Elektritööriist vastab kaitseklassi II nõuetele
-  Jäätmete keskkonnasäästlik kõrvaldamine
-  CE vastavusdeklaratsioon

1. Tehnilised andmed

Otstarbekohane kasutamine

⚠ HOIATUS

REMS radiaalpressid on kõigi levinud pressfitting-süsteemide pressühenduste tegemiseks. REMS lõiketangid on keermestatud varraste lõikamiseks kuni vastupidavuse klassini 4.8 (400 N/mm²). REMS kaabliõikur on elektrikaablit ≤ 300 mm² ($\varnothing 30$ mm) lõikamiseks. REMS aksiaalpressid on presshülisiga ühenduste tegemiseks. REMS torulaiendajad on torude laiendamiseks ja kalibreerimiseks. REMSi akud on ette nähtud REMSi aku-ajamimasinate ja REMSi aku-LED-tulede energiaga varustamiseks. Jälgige akupinget. Kiirlaadur on mõeldud REMSi akude laadimiseks. Kõik muud kasutused ei ole otstarbekohased ja ei ole seepärast lubatud.

1.1. Tarnekomplekt

Elektrilised radiaalpressid/torulaiendajad: Ajamimasin, kasutusjuhend, lehtterasest kast. Aku-pressid/torulaiendajad: Ajamimasin, Li-ioon aku, kiirlaadur, kasutusjuhend, lehtterasest kast.

1.2. Artiklinumbrid

REMS Power-Press SE ajam	572101
REMS Power-Press ajam	577001
REMS Power-Press ACC ajam	577000
REMS Power-Press XL ACC	579000
REMS Mini-Press ACC ajam Li-Ion	578001
REMS Mini-Press 22V ACC ajam Li-Ion	578002
REMS Akku-Press ajam Li-Ion	571003
REMS Akku-Press ACC ajam Li-Ion	571004
REMS Ax-Press 25 ACC ajam Li-Ion	573003
REMS Ax-Press 25 L ACC ajam Li-Ion	573004
REMS Ax-Press 30 ajam Li-Ion	573008

REMS Ax-Press 40 ajam Li-Ion	573006
REMS Akku-Ex-Press Cu ACC ajam Li-Ion	575006
REMS Akku-Ex-Press P ajam Li-Ion	575009
REMS Akku-Ex-Press P ACC ajam Li-Ion	575008
REMS Akku-Ex-Press Q & E ACC ajam Li-Ion	575005
REMS Power-Ex-Press Q & E ACC ajam	575007
Laiendusseade 6–40 mm, ½–1½"	575100
Laiendusseade 54–63 mm, 2"	575101
REMS Aku Li-Ion 14,4 V, 1,5 Ah	571545
REMS Aku Li-Ion 14,4 V, 3,0 Ah	571555
REMS Aku Li-Ion 21,6 V, 1,5 Ah	571570
REMS Aku Li-Ion 21,6 V, 2,5 Ah	571571
Kiirlaadija Li-Ion/Ni-Cd 230 V	571560
Kiirlaadija Li-Ion 230 V	571575
Toitepinge Li-Ion 230 V, 14,4 V akude asemel toitepinge	
liitumioonakuga 230 V	571565
Terasplekist kohver REMS Power-Press E / REMS Power-Press SE	570280
Terasplekist kohver REMS Power-Press	570280
Terasplekist kohver REMS Power-Press ACC	570280
Transpordikast XL (REMS Power-Press XL ACC)	579240
Terasplekist kohver REMS Mini-Press ACC / Mini-Press 22V ACC	578290
Terasplekist kohver REMS Akku-Press / REMS Akku-Press ACC	571290
Terasplekist kohver REMS Ax-Press 30 / Ax-Press 40	573282
Terasplekist kohver REMS Akku-Ex-Press Q & E ACC	578290
Terasplekist kohver REMS Ax-Press 25 ACC / Ax-Press 25 L ACC	578290
Terasplekist kohver REMS Akku-Ex-Press Cu ACC	578290
Terasplekist kohver REMS Akku-Ex-Press P / Akku-Ex-Press P ACC	578290
Terasplekist kohver Combi Set REMS Ax-Press 25 ACC ja Akku-Ex-Press P ACC	573284
REMS CleanH	140119

1.3. Kasutusala

REMS Mini-Press ACC / Mini-Press 22V ACC radiaalpressimist kasutada teras-, roostevabateras-, vask-, plast- ja erinevatest materjalidest torusüsteemidele ühendamiseks Ø 10–40 mm Ø ½–1¼"

Radiaalpressid REMS Power-Press / Power-Press ACC / Power-Press XL ACC ja REMS Akkupress / Akkupress ACC kõigi levinud pressliitesüsteemidega pressühenduste tegemiseks terastorude, roostevabast terasest torude, vasktorude, plasttorude, komposiittorude Ø 10–108 mm Ø ½–4"

Radiaalpressimist kasutada roostevabateras-, vask-, plast- ja erinevatest materjalidest torusüsteemidele ühendamiseks suruhülssühendamiseks (lükandhülssühendamiseks) Ø 12–40 mm

REMS Akku-Ex-Press Q & E ACC kasutada torude/rõngaste laiendamiseks süsteemile Uponor Quick & Easy Ø 16–40 mm Ø ½–1½"

REMS Power-Ex-Press Q & E ACC kasutada torude/rõngaste laiendamiseks süsteemile Uponor Quick & Easy Ø 16–63 mm Ø ½–2"

REMS Akku-Ex-Press Cu ACC pehmete vasktorude, pehmete alumiiniumtorude, pehmete täppisterastorude, pehmete roostevabade terastorude laiendamiseks ja kaliibrimiseks Ø 8–42 mm Ø ½–1¼"

REMS Akku-Ex-Press P ja REMS Akku-Ex-Press P ACC plasttorude laiendamiseks, erinevatest materjalidest Ø 12–40 mm

Töötemperatuuri vahemik

REMS akupressid	-10 °C – +60 °C (14 °F – +140 °F)
Aku	-10 °C – +60 °C (14 °F – +140 °F)
Kiirlaadija	0 °C – +40 °C (32 °F – +113 °F)
Võrgutoitega pressid	-10 °C – +60 °C (14 °F – +140 °F)
Hoidmise temperatuurivahemik	> 0°C (32 °F)

1.4. Aksiaalsurve

Radiaalpresside aksiaalsurve, v.a Mini radiaalpress	32 kN
REMS Mini-Press ACC aksiaalsurve / Mini-Press 22V ACC	22 kN
REMS Ax-Press 25 ACC aksiaalsurve	20 kN
REMS Ax-Press 25 L ACC aksiaalsurve	13 kN
REMS Ax-Press 30 / Ax-Press 40 aksiaalsurve	30 kN
REMS Akku-Ex-Press Cu ACC / P / P ACC / Q&E ACC aksiaalsurve	20 kN
REMS Power-Ex-Press Q & E ACC aksiaalsurve	34 kN

Esitatud jõud on nimijõud.

1.5. Elektrilised näitajad

REMS Power-Press SE	} 230 V~; 50–60 Hz; 450 W; 1,8 A 110 V~; 50–60 Hz; 450 W S3 20% (AB 2/10 min) Isolatsioon, tulekindel isolatsioon
REMS Power-Press	
REMS Power-Press ACC	
REMS Power-Press XL ACC	
REMS Power-Ex-Press Q & E ACC	

REMS Mini-Press ACC	} 14,4 V =; 1,5 Ah 14,4 V =; 3,0 Ah
REMS Ax-Press 25 ACC / 25 L ACC	
REMS Akku-Ex-Press Cu ACC	
REMS Akku-Ex-Press P	
REMS Akku-Ex-Press P ACC	
REMS Akku-Ex-Press Q & E ACC	} 21,6 V =; 1,5 Ah / 21,6 V =; 2,5 Ah
REMS Mini-Press 22 V ACC	
REMS Ax-Press 30	} 14,4 V =; 3,0 Ah
REMS Akku-Press, Akku-Press ACC	
REMS Ax-Press 40	} 230 V~; 50–60 Hz; 65 W 10,8–18 V = isolatsioon, tulekindel isolatsioon
Kiirakulaadija Li-Ion/Ni-Cd	
sisenev (input)	230 V~; 50–60 Hz; 65 W
väljuv (output)	10,8–18 V = isolatsioon, tulekindel isolatsioon
sisenev (input)	110 V~; 50–60 Hz; 65 W
väljuv (output)	10,8–18 V = isolatsioon, tulekindel isolatsioon
Kiirakulaadija Li-Ion	} 230 V~; 50–60 Hz; 70 W 10,8–21,6 = isolatsioon, tulekindel isolatsioon
sisenev (input)	
väljuv (output)	110 V~; 50–60 Hz; 70 W
sisenev (input)	10,8–21,6 V = isolatsioon, tulekindel isolatsioon
väljuv (output)	230 V~; 50–60 Hz 14,4 V =; 6 A–33 A isolatsioon, tulekindel isolatsioon
Toitepinge	} 110 V~; 50–60 Hz 14,4 V =; 6 A–33 A isolatsioon, tulekindel isolatsioon
sisenev (input)	
väljuv (output)	110 V~; 50–60 Hz 14,4 V =; 6 A–33 A isolatsioon, tulekindel isolatsioon

1.6. Mõõtmed

REMS Power-Press SE	430×118×85 mm (16,9"×4,6"×3,3")
REMS Power-Press, Power-Press ACC	370×235×85 mm (14,4"×9,2"×3,3")
REMS Power-Press XL ACC	525×255×90 mm (20,7"×10,0"×3,5")
REMS Mini-Press ACC	288×260×80 mm (11,3"×10,2"×3,1")
REMS Mini-Press 22V ACC	273×260×75 mm (10,7"×10,2"×3,0")
REMS Akku-Press, Akku-Press ACC	338×298×85 mm (13,3"×11,7"×3,3")
REMS Ax-Press 25 ACC	295×260×80 mm (11,6"×10,2"×3,3")
REMS Ax-Press 25 L ACC	325×260×80 mm (12,8"×10,2"×3,1")
REMS Ax-Press 30	290×235×75 mm (11,4"×9,2"×3,0")
REMS Ax-Press 40	330×320×85 mm (13"×12,6"×3,3")
REMS Akku-Ex-Press Cu ACC	265×260×80 mm (10,4"×10,2"×3,1")
REMS Akku-Ex-Press P, Akku-Ex-Press P ACC	275×260×80 mm (10,8"×10,2"×3,1")
REMS Akku-Ex-Press Q & E ACC	290×260×80 mm (11,4"×10,2"×3,1")
REMS Power-Ex-Press Q & E ACC	420×245×81 mm (16,5"×9,6"×3,2")

1.7. Kaalud

REMS Power-Press SE ajam	4,7 kg (10,4 lb)
REMS Power-Press / ACC ajam	4,6 kg (10,0 lb)
REMS Power-Press XL ACC	5,5 kg (12,1 lb)
REMS Mini-Press ACC akuga ajam	2,1 kg (4,5 lb)
REMS Akku-Press / ACC akuga ajam	3,8 kg (8,3 lb)
REMS Ax-Press 25 ACC akuga ajam	2,6 kg (5,6 lb)
REMS Ax-Press 25 L ACC akuga ajam	2,8 kg (6,1 lb)
REMS Ax-Press 30 akuga ajam	3,9 kg (8,6 lb)
REMS Ax-Press 40 akuga ajam	5,4 kg (11,8 lb)
REMS Akku-Ex-Press Cu ACC akuga ajam	2,3 kg (5,0 lb)
REMS Akku-Ex-Press P / ACC akuga ajam	2,0 kg (4,4 lb)
REMS Akku-Ex-Press Q & E ACC akuga ajam	2,0 kg (4,4 lb)
REMS Power-Ex-Press Q & E ACC ajam	5,6 kg (12,2 lb)
REMS aku Li-Ion 14,4 V, 1,5 Ah	0,3 kg (0,6 lb)
REMS aku Li-Ion 14,4 V, 3,0 Ah	0,5 kg (1,1 lb)
REMS aku Li-Ion 21,6 V, 1,5 Ah	0,4 kg (0,9 lb)
REMS aku Li-Ion 21,6 V, 2,5 Ah	0,4 kg (0,9 lb)
Presspihid (ca)	1,8 kg (3,9 lb)
Presspihid Mini (ca)	1,2 kg (2,6 lb)
Presspead (paaris, ca)	0,3 kg (0,6 lb)
Laienduspea (ca)	0,2 kg (0,4 lb)
Vahepihid Z2	2,0 kg (4,8 lb)
Vahepihid Z4	3,6 kg (7,8 lb)
Vahepihid Z5	3,8 kg (8,2 lb)
Vahepihid Z6	5,5 kg (12,1 lb)
Pressrõngas M54 (PR-3S)	1,1 kg (2,7 lb)
Pressrõngas U75 (PR-3B)	2,7 kg (5,9 lb)

1.8. Müra

Töökojal emissiooniväärtus			
REMS Power-Press SE	L _{PA} = 76 dB	L _{WA} = 87 dB	K = 3 dB
REMS Power-Press/ACC/XL ACC	L _{PA} = 81 dB	L _{WA} = 92 dB	K = 3 dB
REMS Mini-Press ACC / 22V ACC	L _{PA} = 73 dB	L _{WA} = 84 dB	K = 3 dB
REMS Akku-Press / ACC	L _{PA} = 74 dB	L _{WA} = 85 dB	K = 3 dB
REMS Ax-Press 25 ACC / L ACC	L _{PA} = 73 dB	L _{WA} = 84 dB	K = 3 dB
REMS Ax-Press 30 / Ax-Press 40	L _{PA} = 74 dB	L _{WA} = 85 dB	K = 3 dB
REMS Akku-Ex-Press Cu ACC	L _{PA} = 73 dB	L _{WA} = 84 dB	K = 3 dB

REMS Akku-Ex-Press P / ACC	$L_{pA} = 73$ dB	$L_{WA} = 84$ dB	$K = 3$ dB
REMS Akku-Ex-Press Q & E ACC	$L_{pA} = 73$ dB	$L_{WA} = 84$ dB	$K = 3$ dB
REMS Power-Ex-Press Q & E ACC	$L_{pA} = 81$ dB	$L_{WA} = 92$ dB	$K = 3$ dB

1.9. Vibratsioon

Mõõdetud kiirenduse efektiivväärtus $< 2,5$ m/s² $K = 1,5$ m/s²

Nimetatud võnkeemissiooni väärtus mõõdeti vastavalt standardsele kontrollimenetlusele ja seda võib kasutada võrdluseks teiste elektritööriistadega. Nimetatud võnkeemissiooni väärtust võib kasutada ka ohtlikkuse edasiseks hindamiseks.

⚠ ETTEVAATUST

Võnkeemissiooniväärtus võib elektritööriista tegeliku kasutamise ajal toodud väärtusest erineda sõltuvalt sellest, kuidas ja millisel viisil elektritööriista kasutatakse. Sõltuvalt tegelikest oludest on vajaduse korral tarvis rakendada lisa-kaitsemeetmeid, et tagada seadmega töötava inimese ohutus.

2. Eksploataatsiooni võtmine

⚠ ETTEVAATUST

Pärast ajamimasina pikemat ladustamist tuleb enne taaskasutuselevõttu esmalt lähtestusnupule vajutamise rakendada ülerõhuventiil (13). Kui see on kinni jäänud või liigub raskesti, ei tohi pressida. Ajamimasin tuleb viia kontrollimiseks REMSi volitatud lepingulisse töökotta.

⚠ UZMANIBU

Esemeid kaaluga üle 35 kg peaksid kandma vähemalt 2 inimest.

REMSi presstangide, REMS Mini presstangide, REMSi vahetangidega pressrõngaste, REMSi presspeade, REMSi laienduspeade kasutamine eri toruühendussüsteemides toimub vastavalt parajasti kehtivatele REMSi müügidokumentidele, vaadake ka www.rems.de → Downloads → Tootekataloogid, -brošüürid. Kui süsteemi tootja muudab toruühendussüsteemi osi või toob need uuesti turule, tuleb REMSilt (faks +49 7151 17 07 - 110 või e-post info@rems.de) küsida nende kasutamise tegelikku seis. Õigus teha muudatusi, võimalikud on vead.

2.1. Ühendamine vooluvõrku

⚠ HOIATUS

Jälgida voolupinget! Enne ajamimasina või kiirlaadija ühendamist tuleb kontrollida, kas andmesildil näidatud pinge vastab võrgupingele. Ehitusplatsidel, niiskes keskkonnas, sise- ja välitingimustes vms paigaldusviiside puhul kasutage elektritööriista elektrivõrgus üksnes koos rikkevoolu kaitselülitiga, mis katkestab voolutoite kohe, kui lekkevool maapinda ületab 30 mA / 200 ms.

Akud

TEATIS

Aku 14,4 V (25) asetada ajamimasinasse või kiirlaadijasse alati vertikaalselt. Viitu asetamine kahjustab kontakte ja võib põhjustada lühiühenduse, mis kahjustab akut.

Alapingest tingitud süvatühjenemine

Li-ioon aku pinge ei tohi langeda alla miinimumpinge, kuna süvatühjenemine võib akut kahjustada. Tarnitud REMS Li-ioon aku elemendid on ca 40% laetud. Sellepärast tuleb Li-ioon akusid enne kasutamist laadida, hiljem laadida akusid regulaarselt. Järgida seda elemendi tootja nõuannet, muidu võib süvatühjenemine Li-ioon akusid kahjustada.

Süvatühjenemine hoiustamisel

Kui suhteliselt vähe laetud aku jääb seisma või seda hoiustatakse pikemat aega, võib süvatühjenemine akut kahjustada. Kui Li-ioon akud jäetakse seisma, tuleb neid laadida enne seisma jätmist, seejärel hiljemalt iga kuue kuu järel ja enne uuesti kasutusele võtmist.

TEATIS

Akut tuleb enne kasutamist laadida. Li-ioon akusid tuleb süvatühjenemise vältimiseks regulaarselt laadida. Süvatühjenemine rikub akut.



Laadimiseks kasutada ainult REMS kiirlaadijat. Uued ja pikemaks ajaks seisma jäetud Li-ioon akud saavutavad täieliku mahtuvuse alles pärast korduvaid laadimisi. Mittelaetavaid patareiseid ei tohi laadida.

Laadimiseisundi kontroll kõikidele Li-ioon akupressidele

Kõik REMS akupressid on alates 01.01.2011 varustatud elektroonilise laadimiseisundi kontrolliga, millel on kahevärviline puna-roheline LED laadimiseisundi näidik (23). LED põleb roheliselt, kui aku on täis laetud või veel piisavalt laetud. Kui süttib punane LED-tuli, on akut vaja laadida. Kui tuli süttib pressimise ajal ja pressimisprotsessi ei lõpetata, tuleb pressimine lõpetada täislaetud Li-ioon akuga. Kui ajamimasinat ei kasutata, kustub LED ca 2 tunni pärast, ent süttib taas ajamimasina uuesti sisselülitamisel.

21,6 V liitiumioonakude astmeline laadimisoleku näidik (26)

Astmeline laadimisoleku näidik näitab aku laadimisolekut 4 LEDiga. Pärast patareisümboliga nupule vajutamist põleb mõne sekundi vältel vähemalt üks

LED. Mida rohkem LEDid põleb roheliselt, seda rohkem täis laetud on aku. Kui LED vilgub punaselt, tuleb akut laadida.

Kiirlaadija Li-ioon/Ni-Cd ja kiirlaadija Li-ioon (art nr 571560 ja 571575)

Kui pistik on pistikupesasse pandud, põleb vasakpoolne kontrolltuli rohelise püsivalgusega. Kui aku on kiirlaadijasse pandud, näitab roheliselt vilkuv kontrolltuli, et akut laetakse. Kui see kontrolltuli põleb rohelise püsivalgusega, on aku laetud. Kui kontrolltuli vilgub punaselt, on aku defektne. Kui signaallambis põleb pidevalt punane tuli, jääb kiirlaadija ja/või aku temperatuur väljapoole lubatavat tööpiirkonda 0°C kuni +40°C.

TEATIS

Kiirlaadijad ei sobi kasutamiseks välitingimustes.

2.2. Presspihtide, presspihtide Mini (joon. 1 (1)), presspihtide (4G) (joon. 15), presspihtide (5) (joon. 16), ja vahepihtidega pressrõnga (PR-3S) (joon. 16), ja vahepihtidega pressrõnga (PR-3B) (joon. 18), ja vahepihtidega pressrõnga 45° (PR-2B) (joon. 19) paigaldamine (vahetus) radiaalpressimisel

Eemaldada pistik vooluvõrgust või võtta aku välja. Kasutada ainult presspihte, presspihte Mini või pressrõngaid süsteemispetsiifilise presskontuuriga vastavalt pressitavale suruühendussüsteemile. Presspihtidel, presspihtidel Mini või pressrõngastel on survemokkadele või press-segmentidele tähtedega märgitud presskontuur ja numbritega suurus. Vahetangid on tähistatud tähega Z ja numbriga, et rühmitada tange vastavalt samasugust tähistust omavale lubatavale pressrõngale. Pressrõngast 45° (PR-2B) tohib vahetangidele Z1 / vahetangidele Mini Z1 asetada ainult 45° nurga all (jn 19). Lugege ja järgige kasutatava presskoostesüsteemi tootja/müüja paigaldusjuhendit. Mitte pressida ebasobivate presspihtide või pressrõngaga ning vahepihtidega, Mini vahepihid (presskontuur, suurus). Selliselt ei ole võimalik ühendada ja masin ning presspihid, presspiht Mini või pressrõngad ja vahepihid, Mini vahepihid võivad saada kahjustada.

Ajam asetada kas lauale või pörandale. REMS Power-Press XL ACC pöördhülss (jn 20 (27)) tuleb paigutada olenevalt kasutatavatest presstangidest/vahetangidest. Vahetangide Z6 XL kasutamiseks tuleb pöördhülssi (27) keerata kuni kohale fikseerumiseni, nii et see ei kataks ajamikorpuse pilu. Kõigi teiste pressrõngast/vahetangide puhul keerate pöördhülssi (27) kuni kohale fikseerumiseni, nii et see katab ajamikorpuse pilu. Enne presspihtide, presspihtide Mini või vahepihtide paigaldamise (vahetamise) alustamist tõmmata pressrullikud (5) täielikult tagasi. REMS Power-Press SE puhul vajutage vajadusel pöörlemis-suuna hooba (7) vasakule ja rakendage turvalülitit (8), REMS Mini-Press ACC, REMS Mini-Press 22V ACC, REMS Power-Pressi / Power-Press ACC/ Power-Press XL ACC ja REMS Akku-Pressi / Akku-Press ACC puhul vajutage lähtestusnuppu (13) seni, kuni pressrullid (5) on täielikult tagasi liikunud.

⚠ ETTEVAATUST

Paigutage pöördhülss (27) alati vastavalt kasutatavatele presstangidele/vahetangidele kuni selle kohale fikseerumiseni. Muljumisoht!

Avage tangide hoidepolt (2). Vajutage selleks lukustustihvti/lukku (4), tangide hoidepolt (2) hüppab vedru jõul välja. Paigaldage valitud presstangid, Mini presstangid (1), vahetangid, Mini vahepihid (19). Liigutage tangide hoidepolti (2) ette, kuni lukustustihvt/lukk(4) kinnitub. Seejuures vajutage surveallist/nuppu (2) otse tangide hoidepolti (2) kohal alla. Mitte alustada radiaalpressimist ilma kinnitamata presspihtideta, presspihtideta Mini või vahepihtidega, Mini vahepihid pressrõngata. Pressimisprotsess käivitada ainult suruühenduse teostamiseks. Suruühenduse vasturive puudumisel on ajam või presspihid, presspihid Mini, pressrõngas ja vahepihid, Mini vahepihid liigset koomatud.

⚠ ETTEVAATUST

Pressida ei tohi, kui tangide hoidepolt (2) ei ole riivistatud. Murdumisoht, eemalpaiskuvad osad võivad tekitada tõsiseid vigastusi!

2.3. Presspeade (14) montaaž (vahetamine) aksiaalpressimisel (joonis 6, 9)

Eemaldada aku: kasutada ainult süsteemile spetsiifilisi presspäid. REMS presspeadel märgivad tähed presshülsside süsteemi ja numbrid suurus. Lugege ja järgige kasutatava süsteemi tootja/müüja paigaldusjuhendit. Mitte pressida ebasobivate presspeadega (presshülsside süsteemi või suurustega). Selle tulemusena võib pressühendus osutada kasutuskoõlmatuks ja tööriista või presspead vigastada.

Sobiv presspea (14) keerata lõpuni sisse, kuni nad fikseeruvad (kuulsulgur). Presspead ja pressitav detailiosa hoida puhtad.

2.4. Laienduspea (16) monteering (vahetamine) REMS Akku-Ex-Press Q & E ACC ja REMS Power-Ex-Press Q & E ACC (joonis 7, 8)

Võtta pistik vooluvõrgust välja või võtta aku välja. Kasutada ainult originaal laienduspeid Uponor Quick & Easy. Lugege ja järgige kasutatava süsteemi tootja/müüja paigaldusjuhendit. Mitte töötada ebasobivate laienduspeadega (süsteemi või suurusega). Toruühendus võib osutada kasutuskoõlmatuks ja tööriista ning laienduspead saavad kahjustada. Määrda kergelt laiendustorni koonust (18). Sobiv laienduspea kruvida kuni lõpuni laiendusseadmesse. Lugege ja järgige kasutatava süsteemi tootja/müüja paigaldusjuhendit. REMS laienduspead P ja Cu ei sobi torulaiendajatele REMS Akku-Ex-Press Q & E ACC ja REMS Power-Ex-Press Q & E ACC ning sellepärast ei tohi neid kasutada.

REMS Power-Ex-Press Q & E ACC laienduspeade vahetamine

Tõmmata pistik pistikupesast välja. Keerata laienduspeade REMS Power-Ex-Press Q & E ACC küljest maha. Kruvige valitud laienduspeade kuni piiriruni peale ja kinnitage käsitsi.

2.5. REMS Akku-Ex-Press Cu ACC laienduspea (16) monteering (vahetamine) (joonis 11)

Võtta aku välja. Määrda kergelt laiendustorni koonust. Keerata välja valitud

laienduspea laiendusseadmele lõpuni peale (15). Nüüd reguleerida laiendus-seadet nii, et laiendamise lõpus langeks ajami survejõud ajamile ja mitte laienduspeale. Selleks keerata laiendusseade koos külge kinnitatud laienduspeaga ajami küljest maha. Lasta etteande kolb võimalikult kaugele ette, ilma et tagasikäik sisse lülituks. Selles asendis tuleb laiendusseade koos pealekruiitud laienduspeaga nii kaugele ajamimasinale kruvida, kuni laienduspea (16) laienduskruvi (17) on täielikult avatud. Nüüd kinnitada laiendusseadmele kontramutter (24).

2.6. REMS Akku-Ex-Press P, REMS Akku-Ex-Press P ACC laienduspea (16) monteerimine (vahetamine) (joonis 10)

Võtka aku välja. Määrada kergelt laiendustorni koonust (18). Keerata välja valitud laienduspea (16) laiendusseadmele lõpuni peale (15). Kasutada ainult süsteemi kuuluvaid laienduspäid. Laienduspeadel on numbrid, mis tähistavad presshülssi süsteemi ja suurust. Lugege ja järgige kasutatava süsteemi tootja/müüja paigaldusjuhendit. Kunagi ei tohi laiendada laienduspeadega, mis selleks (kinnitushülssi süsteem, suurus) ei sobi. Tulemuseks võib olla ühendus, mida ei saa kasutada, samuti võite kahjustada masinat ja laienduspäid.

TEATIS

Jälgida, et presshülss asetseks laiendamisprotsessi käigus laienduspeast (16) piisavalt kaugel, vastasel korral võivad laienduskruvid (17) deformeeruda või murduda.

3. Ekspluatatsioon

⚠ ETTEVAATUST

Pärast ajamimasina pikemat ladustamist tuleb enne taaskasutuselevõttu esmalt lähtestusnupule vajutamise järel rakendada ülerõhuventiil (13). Kui see on kinni jäänud või liigub raskesti, ei tohi pressida. Ajamimasin tuleb viia kontrollimiseks REMSi volitatud lepingulisse töökotta.

3.1. Radiaalpress (joonised 1 kuni 5 ja 15 kuni 20)

Kontrollige enne iga kasutuskorda, kas presstangid, presstangid Mini, pressrõngas, vahetangid ja vahetangid Mini, eriti aga pressmokkade (10) või kõigi kolme press-segmeni (21) presskontuur (11, 22) on saanud kahjustusi või kulunud. Ärge kasutage kahjustatud või kulunud presstange, presstange Mini, pressrõngaid, vahetange ega vahetangid Mini. Vastasel juhul ei saavutata korralikku pressimistulemust ja võib juhtuda tööõnnetus.

Tehke enne iga kasutuskorda ajamimasina ja kõigi paigaldatud presstangide, presstangide Mini, parajasti paigaldatud vahetangidega või vahetangidega Mini pressrõngaga proovipressimine, nii et on sisestatud pressühendaja. Presstangid, presstangid Mini (1), vahetangidega või vahetangidega Mini pressrõngas (20) tuleb seejuures mehaaniliselt ajamimasinasse sobitada ja nõuetekohaselt lukustada. Pärast pressimise lõpetamist tuleb jälgida pressmokkade (10), pressrõngaste (20), press-segmentide (21), samuti nende ülaosade (jn 1, ja jn 15 kuni 19 „A“ juures) ja vastaspoole (jn 1, ja jn 15 kuni 19 „B“ juures) täielikku sulgumist. Kontrollida ühenduse tihedust (jälgida riigis kehtivaid eeskirju, norme, õigusakte jne).

Kui presspihtide, presspihtide Mini sulgumisel tekib presshülssile terav serv, võib pressühendus osutuda vigaseks või lekkida (vt. punkt 5 Häired töös).

⚠ ETTEVAATUST

Pressimisseadme kahjustuste vältimiseks jälgida, et tööolukorras, nagu näitlikult näidatud joonistel 12 kuni 14, ei tekiks pinget presspihtide, presspihtide Mini, pressrõnga, vahetangide, Mini vahetangid, ühenduse ja ajami vahel. Nõuete eiramisel ähvardab murdumisoht ja laiali paiskuvad osad võivad tekitada tõsiseid kehavigastusi.

3.1.1. Töökäik

Presspihid, presspihid Mini (1) käsitsi tugevalt kokku suruda, et presspihte oleks võimalik lükata üle suruühenduse. Seejuures ajam koos presspihtidega asetada pressühendusele toru telje suhtes täisnurga all. Vabastada presspihid, et nad toruühenduse ümber sulguksid. Ajamit hoida korpusekäepidemest (6) ja lülituskäepidemest (9).

Asetage pressrõngas (20) pressühendaja ümber. Paigaldage vahetangid / vahetangid Mini (19) ajamimasinasse ja fikseerige tangide kinnituspolt, vajaduse korral paigutage pöörhülss (27), vt 2.2. Suruge vahetangid / vahetangid Mini (19) käsitsi nii kõvasti kokku, et vahetange / vahetange Mini on võimalik asetada pressrõngale. Vabastage vahetangid / vahetangid Mini nii, et vahetangide / vahetangide Mini raadiused/poolkerad asetuvad kindlalt pressrõnga silindrilülitele/kerapesadesse ja pressrõngas pressliitmikule. Vahetangide Z1 ja vahetangide Mini Z1 puhul pöörake tähelepanu sellele, et pressrõngast tohib paigutada ainult 45° nurga all.

REMS Power-Press SE puhul lülitage pöörlemis-suuna hooba (7) paremale (pealejooks) ja vajutage turvalüliti (8) drücken. Hoidke turvalüliti (8) all, kuni pressimine on lõpetatud ja presstangid või pressrõngas on suletud. Vabastage kohe turvalüliti. Lülitage pöörlemis-suuna hooba (7) vasakule (tagasijooks) ja vajutage lüliti (8), kuni pressrullid on tagasi liikunud ja turvalüliti reageerib. Vabastage kohe turvalüliti.

TEATIS

Ärge turva-hõõrdsidurit asjata koormake. Vabastage pärast presstangide/pressrõnga sulgumist või pressrullide tagasilikumist kohe turvalüliti. Nagu iga hõõrdsidur, kulub ka turva-hõõrdsidur. Tarbetul koormamisel kulub see kiiremini ja võib kahjustuda.

Töötamisel REMS Power-Press ja REMS Akku-Press-ga vajutada turvalüliti (8) kuni presspihid või pressrõngas on täielikult sulgunud. Sellest annab märku helisignaali (naksatus). Vabastusnuppu (13) vajutada kuni pressrullid on täielikult tagasi jooksnud.

Töötamisel REMS Mini-Press ACC, REMS Mini-Press 22V ACC, REMS Akku-Press ACC, REMS Power-Press ACC ja REMS Power-Press XL ACC-ga vajutada turvalüliti (8) kuni presspihid või pressrõngas on täielikult sulgunud on. Pärast pressimise lõpetamist lülitub ajam automaatselt tagasikäigule (sundtagasikäik). Sellele osutab heliline märguanne (raksumine).

Suruda presspihid, Mini presspihid käsitsi kokku, nii et need on võimalik koos ajamimasinaga suruühendusel tagasi tõmmata. Suruda vahetangid käsitsi kokku, nii et need on võimalik koos ajamimasinaga pressrõngalt tagasi tõmmata. Avada pressrõngas käsitsi, nii et on võimalik see suruühendusel tagasi tõmmata.

3.1.2. Funktsioonikindlus

REMS Power-Press SE puhul lõpeb pressimistoiingu turvalüliti (8) vabastamisel. Ajamimasinate mehaanilist ohutust mõjutab pressrullide mõlemas lõppasendis pöördemomendist sõltuv turva-hõõrdsidur. Ärge turva-hõõrdsidurit asjata koormake. Lisaks on REMS Power-Press SE varustatud ohutus-elektronika-süsteemiga, mis lülitab ajamimasina ülekoormuse korral välja. Ajamimasinat saab pärast seda harilikult edasi kasutada, välja arvatud juhul, kui ohutus-elektronikasüsteem lülitab ajamimasina korduvalt peale pressimise lõpetamist välja. Sellisel juhul peab ajamimasinat kontrollima/parandama REMSi volitatud lepinguline töökoda. Kui ajamimasin lülitub enne pressimise lõppemist välja, siis peab REMSi volitatud lepinguline töökoda ajamimasinat kohe kontrollima/parandama.

REMS Power-Press ja REMS Akku-Press annab pressimise automaatselt lõpetamisel helisignaali (naksatus).

REMS Mini-Press ACC, REMS Mini-Press 22V ACC, REMS Akku-Press ACC, REMS Power-Press ACC ja REMS Power-Press XL ACC annab pressimise automaatselt lõpetamisel helisignaali (naksatus) ja jookseb automaatselt tagasi (sundtagasikäik).

TEATIS

Ainult siis, kui presspihid, presspihid Mini, pressrõngas või press-segmentid on täielikult sulgunud, on ühendus korrektne. Pärast pressimise lõpetamist jälgida, et survemokad (10) pressrõngad (20) või press-segmentid (21) oleksid otste juures (joonis 1, ja joonised 15 kuni 19 „A“ juures) ja ka vastaspoolel (joonis 1 ja joonised 15 kuni 19 „B“ juures) täielikult sulgunud. Kui presspihtide, presspihtide Mini, pressrõngas või press-segmentide sulgumisel tekib presshülssile terav serv, võib pressühendus osutuda vigaseks või lekkida (vt. punkt 5 Häired töös).

3.1.3. Töö turvalisus

Töö turvalisuse tagamiseks on ajamid varustatud turvalülitiga (8). See lüliti võimaldab igal momendil, ohu tekkimisel, ajami kohese seiskumise. Ajamit on võimalik igas asendis tagasikäigule lülitada.

3.2. Aksiaalpressimine (joonis 6, 9)

Järgige aksiaalpresside erinevaid tööalasid. Kehtivad REMSi ajakohased müügidokumendid, vaadake ka www.rems.de → Downloads → Tootekataloogid, -brošüürid. Veenduge, et presspead (14) on ajamimasinasse sisestatud nii, et pressimine saab toimuda nii palju kui võimalik ühe käigu sees. Mõningatel juhtudel ei ole see võimalik, siis tuleb teostada eel- ja lõpp-pressimine. Selleks tuleb enne teist pressimistoiingut presspea või mõlemad presspead sisestada 180° nurga all, et nende vahekaugus oleks väiksem.

3.2.1. REMS Ax-Press 30 / Ax-Press 40 (joonis 6)

Monteeritud suruhülssühendus asetada presspeasse (14). Ajamit hoida korpuse käepidemest (6) ja lülituskäepidemest (9) turvalüliti (8) vajutada kuni survehülss asetseb survehülssühenduse liitekohas. Sellest annab samuti märku helisignaali (naksatus). REMSi Ax-Press 30: Pärast pressimise lõpetamist lülitub käitur automaatselt ümber tagasijooksule (sundtagasijooks). Sellele osutab helisignaali (ragin). REMSi Ax-Press 40: Vajutage lähtestusklahvile (13), kuni presspead (14) on lõpuni tagasi liikunud.

Kui pärast presspeade sulgemist tekib presshülssile ja presshülssiga ühenduse krae vahele silmaga nähtav pilu, võib pressühendus osutuda vigaseks või lekkida (vt 5. Häired). Lugege ja järgige kasutatava survehülssisüsteemi tootja/müüja paigaldusjuhendit.

⚠ ETTEVAATUST

Tähelepanu, muljumisoht! Mitte haarata presspeade (14) liikumispiirkonnast!

3.2.2. REMS Ax-Press 25 ACC, REMS Ax-Press 25 L ACC (joonis 9)

Asetage presspeadesse (14) eelmonteeritud survehülsside ühendused. Vajadusel tuleb tekitada REMS Ax-Press 25 L ACC puhul presspeade väiksem vahekaugus nii, et väline presspea paigutatakse ümber keskmise presspea asendisse. Ajamit hoida kas ühe käega lülitiga käepidemest (9) või kahe käega korpuse käepidemest (6) ja lülitiga käepidemest (9). Hoida lüliti (8) nii kaua allavajutatult, kuni presshülss on vastu presshülssühenduse serva. Ajam lülitub siis automaatselt tagasikäigule (automaatne protsess).

Kui pärast presspeade sulgemist tekib presshülssile ja presshülssiga ühenduse krae vahele silmaga nähtav pilu, võib pressühendus osutuda vigaseks või lekkida (vt 5. Häired). Lugege ja järgige kasutatava survehülssisüsteemi tootja/müüja paigaldusjuhendit.

Suruhülss-süsteemi IV puhul kasutatakse ühe torujämeduse juures erinevaid presspäid. Lugege ja järgige kasutatava survehülssisüsteemi tootja/müüja paigaldusjuhendit.

⚠ ETTEVAATUST

Tähelepanu, muljumisoht! Mitte haarata presspeade (14) liikumispiirkonnast!

3.3. Cauruju paplašinätäjs

3.3.1. REMS Akku-Ex-Press Q & E ACC, REMS Power-Ex-Press Q & E ACC (joonis 7, 8)

Lugege ja järgige kasutatava süsteemi tootja/müüja paigaldusjuhendit. Q & E vastava suurusega võru tõmmata toru peale. Laienduspea asetada kuni lõpuni torusse ning laienduspea/ajam suruda toru vastu. Ajam käivitada (8). Kui laienduspea on avanenud, lülitub ajam automaatselt tagasikäigule ja laienduspea sulgub. REMS Akku-Ex-Press Q & E ACC jätkuvalt vajutada turvalüliti (8) ja laienduspea/ajam edasi lükata. Seejuures toru veidi keerata. Laiendamist korrata kuni laienduskokad (17) on lõpuni torus. REMS Power-Ex-Press Q & E ACC puhul tuleb turvalüliti (8) pärast iga laiendusprotsessi lahti lasta ja oodata, kuni laiendustorm on täielikult tagasi liikunud, ja alles siis vajutada uuesti turvalülile (8). Korrata laiendamist seni, kuni laienduskokad (17) on lõpuni toru sees.

3.3.2. REMS Akku-Ex-Press P (joonised 10)

REMS Akku-Ex-Press P puhul lükata presshülss torule, viia laienduspea lõpuni torusse ja suruda laienduspea/ajam vastu toru. Lülitada ajam sisse (8). Jälgida, et presshülss on laiendamise ajal laienduspeast piisavalt kaugel, kuna laienduskokad (17) võivad deformeeruda või murduda. Hoida turvalüliti (8) nii kaua allavajutatult, kuni toru on laiendatud. Sellest annab märku akustiline helisignaal (naksumine). Mõne aja pärast vajutada laiendatud toru stabiliseerimiseks lähtestusnuppu (13) seni, kuni laiendustorm (18) on täielikult tagasi liikunud. Vajaduse korral laiendada mitu korda. Seejuures toru veidi keerata. Lugege ja järgige kasutatava süsteemi tootja/müüja paigaldusjuhendit.

3.3.3. REMS Akku-Ex-Press P ACC, REMS Akku-Ex-Press Cu ACC (joonised 10, 11)

REMS Akku-Ex-Press P ACC puhul lükata presshülss torule, viia laienduspea lõpuni torusse ja suruda laienduspea/ajam vastu toru. Lülitada ajam sisse (8). Kontrollida, kas presshülss on laiendamise ajal laienduspeast piisavalt kaugel, kuna laienduskokad (17) võivad muudu deformeeruda või murduda. Hoida turvalüliti (8) nii kaua allavajutatult, kuni toru on laiendatud. Sellest annab märku ka akustiline helisignaal (naksumine). Vajaduse korral laiendada mitu korda. Seejuures toru veidi keerata. Lugege ja järgige kasutatava süsteemi tootja/müüja paigaldusjuhendit.

REMS Akku-Ex-Press Cu ACC puhul panna laienduspea lõpuni torusse ja suruda laienduspea/ajam vastu toru. Lülitada ajam sisse. Kui laienduspea on lahti, lülitub ajam automaatselt tagasikäigule ja laienduspea sulgub. Lugege ja järgige kasutatava süsteemi tootja/müüja paigaldusjuhendit.

3.4. Laadimisoleku kontroll aku süvatühjenduse kaitsega

Kõik REMS akupressid on alates 01.01.2011 varustatud elektroonilise laadimisoleku kontrolliga, millel on kahevärviline puna-roheline LED laadimisoleku näidik (23). LED põleb roheliselt, kui aku on täis laetud või veel piisavalt laetud. Kui süttib punane LED-tuli, on akut vaja laadida. Kui tuli süttib pressimise ajal ja pressimisprotsessi ei lõpetata, tuleb pressimine lõpetada täislaetud Li-ioon akuga. Kui ajamimasinat ei kasutata, kustub LED ca 2 tunni pärast, ent süttib taas ajamimasina uuesti sisselülitamisel.

3.5. 21,6 V liitiumioonakude astmeline laadimisoleku näidik (26)

Astmeline laadimisoleku näidik näitab aku laadimisolekut 4 LEDiga. Pärast patareisümboliga nupule vajutamist põleb mõne sekundi vältel vähemalt üks LED. Mida rohkem LEDisid põleb roheliselt, seda rohkem täis laetud on aku. Kui LED vilgub punaselt, tuleb akut laadida.

4. Korrashoid

⚠ HOIATUS

Hoolimata alljärgnevalt nimetatud hooldusest on vaja REMS-i ajamimasinat koos kõikide tööriistadega (nt presspihid, presspihid Mini, pressrõngad ja vahepihid, presspead, laienduspead) ja lisad (nt aku, kiirlaadimispead) anda vähemalt kord aastas firma REMS volitatud lepingulisse klienditeenindustöökotta elektriseadmete ülevaatuseks ja korduvkontrolliks EN 62638:2010-08 (VDE 0702) järgi.

4.1. Inspeksioon/töök seadmine

⚠ HOIATUS

Enne tööks seadmist ja parandustööde teostamist eemaldada pistik vooluvõrgust või eemaldada aku! Neid töid tohib teostada vaid kvalifitseeritud spetsialist.

REMS Power-Press SE ajamite mootorid on hooldusvabad. Mootoritel on pidev isemäärumine ja mootorite määrimine ei ole vajalik. Mootoritel REMS Power-Press SE, REMS Power-Press, REMS Power-Press ACC, REMS Power-Press XLACC ja REMS Power-Ex-Press Q & E ACC on sõeharjad. Need ummistuvad ja aegajalt on vajalik sõeharju kontrollida ja vajadusel vahetada. Kasutada ainult REMS originaal-sõeharju. Ajamimasinal REMS Power-Press SE on turvahõõrdsidur. See kulub ja seda tuleb aeg-ajalt kontrollida või välja vahetada. Kasutage üksnes originaalset REMSi turvahõõrdsidurit. Aku jõul töötavatel käituritel kuluvad alalisvoolumootorite süsiharjad. Neid vahetada ei saa; välja tuleb vahetada alalisvoolumootor. Kõigil elektrohüdraulilistel käituritel kuluvad

rõngastihendid. Seetõttu tuleb tihendeid aeg-ajalt kontrollida ja vahetada. Pressimisel esineva jõu vähenemise või õlilekke korral anda ajam REMS-l poolt volitatud klienditeenindustöökotta kontrollimiseks või parandamiseks.

TEATIS

Kahjustunud või kulunud presspihte, presspihte Mini, pressrõngaid, vahepihte, presspäid, laienduspead ei saa parandada.

4.2. Hooldus

⚠ HOIATUS

Enne hoolduse teostamist eemaldada pistik vooluvõrgust või eemaldada aku!

Presspihid, presspihid Mini, pressrõngad, vahepihid, Mini vahepihid, presspead ja laienduspead, eriti nende ühenduspinnad, hoida puhtana. Puhastage tugevalt mustunud metallosad nt puhastusvahendiga REMS CleanM (art. nr 140119), lisaks kasutage roostekaitset.

Puhastage plastosi (nt korpus, akud) vaid puhastusvahendiga REMS CleanM (art. nr 140119) või pehmetoimelise seebi ja niiske rätiga. Mitte kasutada puhastusvahendeid. Nendes sisalduv erinevaid kemikaale, mis võivad kahjustada plastikosid. Mitte kasutada plastikosade puhastamiseks bensini, tärpentiinõli, lahustit või teisi aineid.

Elektritööriista sisemusse ei tohi sattuda vett. Elektritööriista ei tohi panna vedeliku sisse.

4.2.1. Presspihid, presspihid Mini, pressrõngad, vahepihid, Mini vahepihid

Kontrollida regulaarselt presspihtide, presspihtide Mini, pressrõngaste ja vahepihtide liikuvust. Vajaduse korral puhastada presspihid, presspihid Mini, pressrõngad või vahepihid, Mini vahepihid ja määrada survemokkade, presssegmentide või vahemokkade poldid (12) masinaõliga, kuid mitte monteerida maha presspihte, presspihte Mini, pressrõngaid või vahepihte, Mini vahepihte (joon. 1, 15–19)! Eemaldada mustus presskontuuridelt (11). Kontrollida regulaarselt presspihtide, presspihtide Mini, Mini vahepihid pressrõngaste ja vahepihtide, Mini vahepihte funktsioneerimist, selleks teostada proovipressimine paigaldatud sruühendusega. Ainult siis, kui presspihid, presspihid Mini, pressrõngas või press-segmenid on täielikult sulgunud, on ühendus korrektn. Pärast pressimise lõpetamist jälgida, et survemokad (10) pressrõngad (20) või press-segmenid (21) oleksid otste juures (joonis 1, ja joonised 15 kuni 19 "A" juures) ja ka vastaspoolel (joonis 1 ja joonised 15 kuni 19 "B" juures) täielikult sulgunud. Kui presspihtide, presspihtide Mini, pressrõngas või press-segmentide sulgumisel tekib presshülssile terav serv, võib pressühendus osutuda vigaseks või lekkida (vt. punkt 5 Häired töös).

Kahjustatud või kulunud presspihte, presspihte Mini, pressrõngaid ja vahepihte, Mini vahepihid ei tohi enam kasutada. Kahtluse korral toimetada ajam koos kõigi presspihtide, presspihtide Mini, pressrõngaste ja vahepihtidega, Mini vahepihtidega inspekteerimiseks REMS-i poolt volitatud klienditeenindustöökotta.

4.2.2. Radiaalpressimine

Presspihtide ühenduspind hoida puhtana eriti hoolikalt puhastada pressrulle (5) ja pihtide kinnituspolte (2) ja määrada need masinaõliga. Kontrollige ajamimasina töökindlust regulaarselt, tehes pressimisi pressühendajaga, mis nõuab suurimat surumisjõudu. Sulgeb presstangid, presstangid Mini, pressrõnga, press-segmenid selle pressimisega täielikult (vt ülalt), millega on tagatud ajamimasina töökindlus.

4.2.3. Aksiaalpressimine

Hoida presspead (14), pressseadme ühenduskohad ja presseade puhtad.

4.2.4. Torulaiendaja

Hoida REMS Akku-Ex-Press Cu ACC, REMS Akku-Ex-Press P, REMS Akku-Ex-Press P ACC, REMS Akku-Ex-Press Q & E ACC, REMS Power-Ex-Press Q & E ACC laienduspead (15), laienduspead (16) ja laiendustorm (18) puhtad. Laiendustorni (18) tuleb aeg-ajalt kergelt määrada.

5. Rikked

Pressimiseadme kahjustuste vältimiseks jälgida, et tööolukordades, nagu näitlikult näidatud joonistel 12 kuni 14, ei tekiks pinget presspihtide, presspihtide Mini, pressrõnga, vahepihtide, Mini vahepihid, ühenduse ja ajami vahel.

⚠ ETTEVAATUST

Pärast ajamimasina pikemat ladustamist tuleb enne taaskasutuselevõttu esmalt lähtestusnupule vajutamise rakendada ülerõhuventiil (13). Kui see on kinni jäänud või liigub raskesti, ei tohi pressida. Ajamimasin tuleb viia kontrollimiseks REMSi volitatud lepingulisse töökotta.

5.1. Rike: Ajam ei tööta.

Põhjus:

- Süsiharjad on kulunud.
- Defektne toitejuhe (REMS Power-Press SE, REMS Power-Press, REMS Power-Press XL ACC, REMS Power-Press ACC, REMS Power-Ex-Press Q & E ACC).
- Aku tühi või rikkis (REMSi aku-ajamimasinad).
- Ajam on defektne.

Abinõu:

- Laske süsiharjad ja alalisvoolumootor vahetada kas kvalifitseeritud spetsialistil või REMSi volitatud lepingulisel hooldustöökjal.
- Laske toitejuhe välja vahetada pädeval tehnikul või REMSi volitatud lepingulises töökajas.
- Laadige akut kiirlaaduriga Li-ioon/Ni-Cd või vahetage aku välja.
- Laske ajamimasinat kontrollida/parandada REMSi volitatud lepingulises töökajas.

5.2. Rike: Radiaalpress ei lõpeta pressimist, presstangid, Mini presstangid, pressrõngas, press-segment, vahetangid ei sulgu täielikult.

Põhjus:

- Ajamimasin on ülekuumenenud (REMS Power-Press SE, REMS Power-Press, REMS Power-Press ACC, REMS Power-Press XL ACC).
- Süsiharjad on kulunud.
- Hõõrdsidur on defektne (REMS Power-Press SE).
- Aku tühi või rikkis (REMSi aku-ajamimasinad).
- Ajamimasin on rikkis.
- Kasutusel on sobimatud presstangid, Mini presstangid, sobimatu pressrõngas (presskontuur, suurus) või sobimatud vahetangid, Mini vahepihid.
- Presstangid, Mini presstangid, pressrõngas, vahetangid, Mini vahepihid on jäigad või rikkis.

Abinõu:

- Laske ajamimasinal ca 10 min jahtuda.
- Laske süsiharjad ja alalisvoolumootor vahetada kas kvalifitseeritud spetsialistil või REMSi volitatud lepingulisel hooldustöökjal.
- Laske hõõrdsidurit kontrollida/parandada REMSi volitatud lepingulises töökajas.
- Laadige akut kiirlaaduriga Li-ioon/Ni-Cd või vahetage aku välja.
- Laske ajamimasinat kontrollida/parandada REMSi volitatud lepingulises töökajas.
- Kontrollige presstangide, Mini presstangide, pressrõnga, vahetangide, Mini vahepihid märgistust ja vajadusel vahetage välja.
- Ärge presstange, Mini presstange, pressrõngast, vahetange edasi kasutage! Puhastage presstange, Mini presstange, pressrõngast, vahetange, Mini vahepihid ja määrige kergelt masinaõliga või vahetage uu(t)e vastu.

5.3. Rike: REMS Power-Press SE lülitub pärast pressimise lõpetamist mitmekordselt välja.

Põhjus:

- Ajamimasin on rikkis.

Abinõu:

- Laske ajamimasinat kontrollida/parandada REMSi volitatud lepingulises töökajas.

5.4. Rike: Presstangide, Mini presstangide, pressrõnga, press-segmentide kulumisel tekib presshüsil selgesti nähtav kibralisus.

Põhjus:

- Presstangid, Mini presstangid, pressrõngas, press-segmentid või presskontuur on kahjustatud või kulunud.
- Kasutusel on sobimatud presstangid, Mini presstangid, sobimatu pressrõngas (presskontuur, suurus) või sobimatud vahetangid, Mini vahepihid.
- Presshülsi, toru või kaitsehülsi sobimatu kohandus.

Abinõu:

- Vahetage presstangid, Mini presstangid, pressrõngas uu(t)e vastu välja.
- Kontrollige presstangide, Mini presstangide, pressrõnga, vahetangide, Mini vahepihid märgistust ja vajadusel vahetage välja.
- Kontrollige presshülsi, toru ja kaitsehülsi sobivust. Järgige kasutatava presskoostesüsteemi tootja/müüja paigaldusjuhendit, vajadusel võtke tootjaga/müüjaga ühendust.

5.5. Rike: Pressmokat sulguvad koormamata presstangide, Mini presstangide puhul „A“ ja „B“ (jn 1) juures.

Põhjus:

- Presstangid, Mini presstangid kukkusid põrandale, survevedru on kõverdunud.

Abinõu:

- Laske presstange, Mini presstange kontrollida REMSi volitatud lepingulises töökajas.

5.6. Rike: Aksiaalpresside puhul muljutakse toru survehülsi ja koostekimbu vahel.

Põhjus:

- Laiendus on liiga pikk.
- Toru on lükatud survehülsiga ühenduse tugihüsil liiga kaugale.
- Paigaldatud on vale laienduspea (survehülsisüsteem, suurus).
- Survehülsi, toru või kaitsehülsi sobimatu kohandus.

Abinõu:

- Kontrollige, kas kasutatakse õiget laienduspead. Toru on mitu korda laiendatud, järgige kasutatava survehülsisüsteemi tootja/müüja paigaldusjuhendit.
- Kontrollige, kas kasutatakse õiget laienduspead. Toru on mitu korda laiendatud, järgige kasutatava survehülsisüsteemi tootja/müüja paigaldusjuhendit.
- Vahetage laienduspea.
- Kontrollige survehülsi, toru ja kaitsehülsi sobivust, vajadusel võtke ühendust kasutatava survehülsisüsteemi tootjaga/müüjaga.

5.7. Rike: Aksiaalpresside puhul jääb presspeade sulgemisel survehülsi ja koostekimbu vahele märkimisväärne vahe.

Põhjus:

- Toru survehülsi ja koostekimbu vahel on muljutud, vaadake 5.5.
- Paigaldatud on vale presspea (survehülsisüsteem, suurus).
- Aku tühi või rikkis (REMSi aku-ajamimasinad).
- Ajam on defektne.

Abinõu:

- Kontrollige, kas kasutatakse õiget laienduspead. Toru on mitu korda laiendatud, järgige kasutatava survehülsisüsteemi tootja/müüja paigaldusjuhendit.
- Vahetage presspea.
- Laadige akut kiirlaaduriga Li-ioon/Ni-Cd, vahetage aku välja.
- Laske ajamimasinat kontrollida/parandada REMSi volitatud lepingulises töökajas.

5.8. Rike: Laiendaja ei lõpeta laiendamist, laienduspea ei avane täielikult.

Põhjus:

- Ajamimasin on ülekuumenenud (REMS Power-Ex-Press Q & E ACC).
- Süsiharjad on kulunud (REMS Power-Ex-Press Q & E ACC).
- Aku tühi või rikkis (REMSi aku-ajamimasinad).
- Ajamimasin on rikkis.
- Paigaldatud on vale laienduspea (survehülsisüsteem, suurus).
- Laienduspea on jäik või defektne.
- Laienduspea on valesti reguleeritud (REMS Akku-Ex-Press Cu ACC).
- Survehülssi vahekaugus laienduspeast on liiga väike.

Abinõu:

- Laske ajamimasinal ca 10 min jahtuda.
- Laske süsiharjad ja alalisvoolumootor vahetada kas kvalifitseeritud spetsialistil või REMSi volitatud lepingulisel hooldustöökodal.
- Laadige akut kiirlaaduriga Li-ioon/Ni-Cd või vahetage aku välja.
- Laske ajamimasinat kontrollida/parandada REMSi volitatud lepingulises töökojas.
- Vahetage laienduspea.
- Ärge laienduspead edasi kasutage! Puhastage laienduspead ja määrige kergelt masinaõliga või vahetage välja.
- Seadke laienduspeade uuesti, vaadake 2.5.
- Suurendage survehülssi vahekaugust laienduspeast.

6. Jäätmete kõrvaldamine

Kasutamise lõppemisel ei tohi ajamimasinaid, akusid ega kiirlaadureid visata olmeprügi hulka. Need tuleb kõrvaldada seadusega ettenähtud korras. Liitium-akusid ja kõigi akusüsteemide akupakke tohib jäätmena käidelda vaid siis, kui need on tühjad. Täielikult tühjenemata liitiumakude ja akupakkide kõik kontaktid tuleb katta nt isoleerteibiga.

7. Tootja garantii

Garantiaeg kestab 12 kuud ja algab hetkest, mil uus toode on esimesele lõpptarbijale üle antud. Üleandmise kuupäeva tõendamiseks tuleb saada ostu-dokumendi originaal, millele peab olema märgitud ostukuupäev ja toote nimetus. Kõik garantiiajal ilmnevad funktsioonivead, mis on tõendatavalt seotud valmistamis- või materjalivigadega, parandatakse tasuta. Toote garantiiaeg ei pikene ega uuene puuduste kõrvaldamisega. Garantii alla ei kuulu kahjustused, mis on tekkinud loomulikust kulumisest, asjatundmatu käsitsemise või kasutamise nõuete rikkumise, tootjapoolsete ettekirjutuste mittetäitmise, sobimatute materjalide kasutamise, ülekoormamise, mitteotstarbekohase kasutamise, enda või kellegi teise poolt vale remontimise või muu sarnase põhjuse tõttu, mille eest REMS vastutust ei kannab.

Garantiiteenuseid tohivad osutada ainult firma REMS volitatud lepingulised töökojad. Garantiiõuet võetakse arvesse vaid juhul, kui toode tuuakse firma REMS volitatud lepingulisse töökotta, ilma et seda oleks eelnevalt püütud ise parandada. Asendatud tooted ja osad saavad firma REMS omandiks.

Kohale- ja tagasitoimetamise transpordikulud kannab kasutaja.

Garantii ei piira kasutajale seadusega tagatud õigusi, eriti vigadest tingitud garantiinõuete esitamisel edasimüüjatele. Käesolev tootja garantii kehtib vaid uutele toodetele, mis on ostetud Euroopa Liidust, Norrast või Šveitsist.

Käesolev garantii allub Saksa seadusandlusele, ÜRO konventsioon kaupade rahvusvahelise ostu-müügi lepingute kohta (CISG) ei kehti.

8. Tootjagarantii pikendamine 5 aastani

Selles kasutusjuhendis käsitletud jõumasinate tootjagarantii aega saab pikendada 5 aastani. Selleks tuleb registreerida jõumasin 30 päeva jooksul alates esmakasutajale üleandmisest aadressil www.rems.de/service. Pikendatud tootjagarantii nõuded rahuldatakse ainult registreeritud esmakasutajatel eeldusel, et jõumasina andmesilti ei ole eemaldatud ega muudetud ja andmed on loetavad. Nõuete loovutamine on välistatud.

9. Osade kataloog

Osade kataloogi vt www.rems.de → Downloads → Parts lists.

deu EG-Konformitätserklärung

Wir erklären in alleiniger Verantwortung, dass das unter „Technische Daten“ beschriebene Produkt mit den unten aufgeführten Normen gemäß den Bestimmungen der Richtlinien 2004/108/EG, 2006/42/EG übereinstimmt.

eng EC Declaration of Conformity

We declare under our sole responsibility that the product described under „Technical Data“ is in conformity with the standards below mentioned following the provisions of Directives 2004/108/EC, 2006/42/EC.

fra Déclaration de conformité CE

Nous déclarons, de notre seule responsabilité, que le produit décrit au chapitre « Caractéristiques techniques » est conforme aux normes citées ci-dessous, conformément aux dispositions des directives 2004/108/EC, 2006/42/EC.

ita Dichiarazione di conformità CE

Dichiaro sotto la nostra esclusiva responsabilità che il prodotto descritto in "Dati tecnici" è conforme alle norme indicate secondo le disposizioni delle direttive 2004/108/EC, 2006/42/EC.

spa Declaración de conformidad CE

Declaro bajo responsabilidad única, que el producto descrito en el apartado "Datos técnicos" satisface las normas abajo mencionadas conforme a las disposiciones de las directivas 2004/108/EC, 2006/42/EC.

nld EG-conformiteitsverklaring

Wij verklaren op eigen verantwoordelijkheid dat het onder 'Technische gegevens' beschreven product in overeenstemming is met onderstaande normen volgens de bepalingen van de richtlijnen 2004/108/EC, 2006/42/EC.

swe EG-försäkran om överensstämmelse

Vi förklarar på eget ansvar att produkten som beskrivs under "Tekniska data" överensstämmer med nedanstående standarder i enlighet med bestämmelserna i direktiv 2004/108/EC, 2006/42/EC.

nno EF-samsvarserklæring

Vi erklærer på eget eneansvar at det produktet som er beskrevet under „Tekniske data“ er i samsvar med de nedenfor oppførte standardene i henhold til bestemmelsene i direktivene 2004/108/EC, 2006/42/EC.

dan EF-overensstemmelsesattest

Vi erklærer på eget ansvar, at det under "Tekniske data" beskrevne produkt opfylder de nedenfor angivne standarder iht. bestemmelserne fra direktiverne 2004/108/EC, 2006/42/EC.

fin EY-vaatimustenmukaisuusvakuutus

Vakuutamme yksin vastuullisina, että kohdassa "Tekniset tiedot" kuvattu tuote on alla mainituissa direktiiveissä 2004/108/EC, 2006/42/EC määrättyjen standardien vaatimusten mukainen.

por Declaração de Conformidade CE

Declaramos sobre a nossa única responsabilidade que o produto descrito em "Dados técnicos" corresponde com as normas designadas em baixo de acordo com as disposições da Directiva 2004/108/EC, 2006/42/EC.

pol Deklaracja zgodności WE

Niniejszym oświadczamy z pełną odpowiedzialnością, iż produkt opisany w rozdziale „Dane techniczne” odpowiada wymienionym niżej normom zgodnie z postanowieniami dyrektyw 2004/108/EC, 2006/42/EC.

ces EU-prohlášení o shodě

Prohlašujeme s výhradní odpovědností, že v bodě „Technické údaje“ popsáný výrobek odpovídá níže uvedeným normám dle ustanovení směrnic 2004/108/EC, 2006/42/EC.

slk EU-prehlásenie o zhode

Prehlasujeme s výhradnou zodpovednosťou, že v bode „Technické údaje“ popísaný výrobok zodpovedá nižšie uvedeným normám podľa ustanovení smerníc 2004/108/EC, 2006/42/EC.

hun EU-megfelelősségi nyilatkozat

Kizárólagos felelősséggel kijelentjük, hogy a „Tehnikai adatok” pontban említett termék megfelel, ahogy azt a rendelkezések is előírják a következő szabványoknak 2004/108/EC, 2006/42/EC.

hrv Izjava o skladnosti EZ

Pod punom odgovornošću izjavljujemo da proizvod opisan u poglavlju "Tehnički podaci" odgovara dolje navedenim normama skladno direktivama 2004/108/EC, 2006/42/EC.

slv Izjava o skladnosti ES

Izjavljamo pod izključno odgovornostjo, da je izdelek, ki je opisan v poglavju "Tehnični podatki", skladen s spodaj navedenimi standardi v skladu z določili direktiv 2004/108/EC, 2006/42/EC.

ron Declarație de conformitate CE

Declarăm pe proprie răspundere, că produsul descris la "Date tehnice" corespunde standardelor de mai jos, în conformitate cu prevederile Directivelor europene 2004/108/EC, 2006/42/EC.

rus Совместимость по EG

Мы заявляем под единоличную ответственность, что описанное в разделе „Технические данные“ изделие соответствует приведенным ниже стандартам согласно положениям Директив 2004/108/EC (EMC), 2006/42/EC (MD).

ell Δήλωση συμμόρφωσης ΕΚ

Δια της παρούσης και με πλήρη ευθύνη δηλώνουμε ότι το προϊόν που περιγράφεται στα "Τεχνικά χαρακτηριστικά" συμφωνεί με τα κάτωθι πρότυπα, σύμφωνα με τους κανονισμούς των Οδηγιών 2004/108/EC, 2006/42/EC.

tur AB Uygunluk Beyanı

"Teknik Veriler" başlığı altında tarif edilen ürünün 2004/108/EC, 2006/42/EC sayılı direktif hükümleri uyarınca aşağıda yer alan normlara uygun olduğunu, sorumluluğu tarafımıza ait olmak üzere beyan ederiz.

bul Декларация за съответствие на ЕО

Със следното декларираме под собствена отговорност, че описаният в „Технически характеристики“ продукти съответства на посочените по-долу стандарти съгласно разпоредбите на директивите 2004/108/EC, 2006/42/EC.

lit EB atitikties deklaracija

Mes atsakingai pareiškiame, kad skyrįje „Techniniai duomenys“ aprašytas gaminytis atitinka toliau išvardytus standartus pagal 2004/108/EC, 2006/42/EC direktyvų nuostatas.

lav ES atbilstības deklarācija

Ar visu atbildību apliecinām, ka "Tehnikajos datos" aprakstītais produkts atbilst norādītajām normām atbilstoši direktīvu 2004/108/EC, 2006/42/EC prasībām.

est EÜ vastavusdeklaratsioon

Kinnitame ainuvastutajana, et „tehniliste andmete“ all kirjeldatud toode on kooskõlas allpool toodud normidega vastavalt direktiivide 2004/108/EC (EMC), 2006/42/EC (MD) sätetele.

EN 50366:2003 + A1:2006, EN 55014-1:2006 + A1:2009 + A2:2011, EN 55014-2:1997 + A1:2001 + A2:2008, EN 60745-1:2009 + A11:2010, EN 61000-3-2:2006 + A1:2009 + A2:2009, EN 61000-3-3:2008, EN 62233:2008.

REMS GmbH & Co KG
Stuttgarter Straße 83
D 71332 Waiblingen

2016-07-05

Dipl.-Ing. (BA) Arttu Däschler
Manager Design and Development