



unidrain®

Byggevejledning

DK

Construction guideline

UK

Einbauanleitung

DE

Byggvägledning

SE

Byggeveiledning

NO

Rakennusohjeet

FI

Montážní návod

CZ

Forudsætninger

Unidrain opfylder kravene i bygningsreglementet.

Unidrain er testet og godkendt til indbygning i alle typer gulvkonstruktioner til vådrum – såvel tung konstruktion i beton som let konstruktion i træbjælkelag. Ved indbygning i træbjælkelag og andre lette gulvkonstruktioner anbefales Unidrain montagesæt.

De viste konstruktioner er eksempler på vejledende byggemetoder. Byggemetoder og anvendte materialer skal være egnede og godkendte til formålet. For detaljeret udførelse henvises i øvrigt til leverandørernes anvisning.

Unidrains unikke konstruktion er patenteret i Europa (nr. 1287213) og patentanmeldt i en række lande verden over. Unidrain er et registreret varemærke.

For mere information om godkendelser og certificering henvises til www.unidrain.dk

EN 1253

EN 1253
(Fælleseuropæisk
norm for gulvafløb)



MK 7.21/1699
(Materiale og konstruktion
godkendelse)



VA 2.42/17897
(Teknisk godkendelse)

Indholdsfortegnelse

		side
A	Systembeskrivelse	
1.0 - 1.4	System, Indbygningsvarianter, Komponenter, Sådan samler du armatur og udløbshus, Vedligehold/rengøring	10 - 15
B	Montageanvisning	
1.0 - 1.3	Beton	16 - 20
2.0 - 2.5	Træbjælkelag med spartellag	22 - 28
3.0 - 3.4	Træbjælkelag med gulvplade	30 - 35
C	Vådrumssikring	
1.0 - 1.6	Smøremembran	36 - 43
2.0 - 2.6	Membrandug	44 - 51
D	Flisemontage	
1.0 - 1.5	Forudsætninger, Montering af rammen, Montering af fliser, Fugning, Slutmontage, Stilrent design	52 - 58

Prerequisites

Unidrain is tested and approved for internal fitting in all types of floor structures for wet rooms, as well as heavy concrete structures and in light-weight wooden floor joists. The Unidrain mounting set is recommended for installation in wooden floor joists and other light-weight floor structures.

The following constructions are examples to help guide the installation. Reservations should be made for local and national building codes.

The installation methods and materials used must be suitable and approved for the purpose. For more detailed information, please consult the supplier.

Unidrain's unique construction is patented in Europe (1287213) and awaiting patent approval in several countries world-wide.

Unidrain is a registered trademark.

For more information about approvals and certification, please go to www.unidrain.com

EN 1253

EN1253
(Complies with European
standards for floor drains)

Table of contents

		page
A	System specification	
1.0 - 1.4	System, Installations variations, Components, Assembly of drain units and outlet units, Maintenance/cleaning	10 - 15
B	Mounting instructions	
1.0 - 1.3	Concrete	16 - 20
2.0 - 2.5	Wooden floor joists with poured floor	22 - 28
3.0 - 3.4	Wooden floor joists with floor plate	30 - 35
C	Secure wet room	
1.0 - 1.6	Lubrication membrane	36 - 43
2.0 - 2.6	Sheet membrane	44 - 51
D	Tile fitting	
1.0 - 1.5	Requirements, Mounting of frame and tiles, Grouting, Final assembly, Stylish design	52 - 58

Voraussetzungen

Unidrain entspricht den Anforderungen der deutschen Bauvorschriften, und ist für den Einbau in allen Arten von Fußbodenkonstruktionen in Feuchträumen getestet und zugelassen – für schwere Betonkonstruktionen ebenso, wie für Leichtkonstruktionen in Holzbalkenanlagen. Beim Einbau in Holz und anderen Leichtkonstruktionen wird der Unidrain Montagesatz empfohlen.

Die gezeigten Konstruktionen sind Beispiele für empfohlene Baumethoden. Die Baumethoden und verwendeten Materialien müssen für den jeweiligen Zweck geeignet und zugelassen sein. Hinsichtlich der detaillierten Ausführung wird im Übrigen auf die Anleitungen der Lieferanten hingewiesen.

Weitere Informationen über Kennzeichnungen und Zertifizierungen finden Sie auf www.unidrain.de

Die Unidrain Duschrinnensysteme erfüllen die Anforderungen der Europäischen Norm:

EN 1253

EN 1253
(Europäische Norm
für Bodenabläufe)

DIN 4109

DIN 4109
(Norm für
Installationslärm)

VDI 4100

VDI 4100
(Norm für
Installationslärm)

SIA 181

SIA 181
(Norm für
Installationslärm CH)

Inhaltsverzeichnis

		Seite
A	Systembeschreibung	
1.0 - 1.4	System, Einbauvarianten, Teile, Zusammenbau von Armatur und Ablaufgehäuse, Instandhaltung und Reinigung	10 - 15
B	Montageanleitung	
1.0 - 1.3	Beton	16 - 20
2.0 - 2.5	Holzbalkenanlage mit Spachtelschicht	22 - 28
3.0 - 3.4	Holzbalkenanlage mit Bodenplatte	30 - 35
C	Feuchtraumsicherung	
1.0 - 1.6	Verbundabdichtung	36 - 43
2.0 - 2.6	Abdichtungsfolie	44 - 51
D	Fliesenverlegung	
1.0 - 1.5	Voraussetzung, Montage des Rahmens, Verlegung der Fliesen, Verfugung, Endmontage, Stilvolles Design	52 - 58

Förutsättningar

Unidrain uppfyller kraven i Boverkets Byggregler, BBR.

Unidrain uppfyller Bygggeramikrådets branschregler för våtrum, BBV och är anpassad till Branschregler för Säker Vatteninstallation.

Unidrain är testad och godkänd för inbyggnad i alla typer av golvkonstruktioner för våtrum – såväl tunga konstruktioner i betong som lätta konstruktioner med träbjälklag. Vid inbyggnad i träbjälklag och andra lätta konstruktioner bör Unidrain monteringsatts användas.

Alla visade konstruktioner är exempel på vägledande byggmetoder.

De byggmetoder och material som används ska vara avsedda och godkända för ändamålet. För detaljerade anvisningar hänvisas till vald leverantörs installations- och montageanvisningar.

I Sverige gäller särskilda systemgodkännande krav för väggnära golvbrunnar i kombination med specifika tätskiktsfabrikat. För godkända kombinationer och monteringsanvisningar för respektive tätskiktsfabrikat se Bygggeramikrådets hemsida www.bkr.se eller på www.unidrain.se båda uppdateras fortlöpande.

EN 1253

EN 1253
(Gemensam
européisk norm för
golvvavopp)



0753
(Typgod-
kännande)

SITAC

SC0028-09
Certifieringsorgan



(Denna produkt
är anpassad till
branschregler Säker
Vatten-installation.
Leverantören garanterar
produktens funktion om
branschreglerna och
monteringsanvisning följs.)



GVK
(Uppfyller GVKs
branschregler för tätskikt
i våtrum)



BBV
(Uppfyller Byg-
ggeramikrådets
branschregler för
våtrum)

Innehållsförteckning

		sidan
A	Systembeskrivning	
1.0 - 1.4	System, Varianter på inbyggnad, Komponenter, Så här monteras avloppsarmatur och utloppshus, Underhåll/rengöring	10 - 15
B	Monteringsanvisning	
1.0 - 1.3	Betong	16 - 20
2.0 - 2.5	Träbjälklag med avjämningsmassa	22 - 28
3.0 - 3.4	Konstruktionen uppfyller inte svenska byggregler	30 - 35
C	Tätskiktssystem	
1.0 - 1.6	Vätskebaserat, rollat tätskikt VTg och VTv enl. BBV	36 - 43
2.0 - 2.6	Folietätskikt VTgF och VTvF enl. BBV	44 - 51
D	Montering av kakelplattor	
1.0 - 1.5	Förutsättningar, Montering av ramen, Montering av kakel, Fogning, slutmontering, Stilen design	52 - 58

Forutsetninger

Unidrain oppfyller kravene iht. norske lover; teknisk forskrift m/veiledning.

Unidrain oppfyller byggebransjens våtromsnorm 2007, BVN og er registrert hos Fagrådet for våtrom.

Unidrain er testet og godkjent for innbygging i alle typer gulvkonstruksjoner til våtrom – så vel tung konstruksjon i betong som lett konstruksjon i trebjelkelag. Ved innbygging i trebjelkelag og andre lette gulvkonstruksjoner anbefales Unidrains montasjesett.

De konstruksjonene som er vist er eksempler på veiledende byggemetoder.

Byggematerialene og materialene som brukes skal være egnet og godkjent for formålet. For mer detaljert informasjon henviser vi for øvrig til leverandørens anvisninger.

For mer informasjon om godkjenninger og sertifisering henviser vi til www.unidrain.no

EN 1253

EN 1253
(Felleseuropeisk
norm for gulvavløp)



42.110 av 2007
(Byggebransjens
våtromsnorm)



FFV
(Produktsertifikat)



TG 2552
(Teknisk
Godkjenning)



PS 1125
(Produkt-
sertifikat)

Innholdsfortegnelse

		side
A	Systembeskrivelse	
1.0 - 1.4	System, Innbyggingsvarianter, Komponenter, Slik monterer du armatur og utløpshus, Vedlikehold/rengjøring	10 - 15
B	Monteringsanvisning	
1.0 - 1.3	Betong	16 - 20
2.0 - 2.5	Trebjelkelag med sparkel	22 - 28
3.0 - 3.4	Trebjelkelag med gulvplate	30 - 35
C	Våtromssikring	
1.0 - 1.6	Smøremembran	36 - 43
2.0 - 2.6	Membranduk	44 - 51
D	Fliselegging	
1.0 - 1.5	Forutsetninger, Montering av rammen, Fliselegging, Fuging, Sluttmontering, Stilrent design	52 - 58

Vaatimukset

Unidrain täyttää Suomen rakennusviranomaisten märkätilavaatimukset.

Unidrain on testattu ja hyväksytty kaikenlaisiin märkätilojen lattiarakenteisiin: sekä massiivisiin betonilattioihin että keveisiin puurakenteisiin. Käytettäessä puurakenteita ja muita keveitä lattiaratkaisuja on suositeltavaa käyttää Unidrainin asennussarjaa.

Kuvissa näkyvät rakenteet ovat vain ohjeellisia rakennusmenetelmiä.

Rakennusmenetelmien ja käytettävien materiaalien on oltava tarkoituksenmukaisia ja hyväksytyjä. Lisätietoja on valmistajan ohjeessa.

Lisätietoja hyväksynnöistä ja sertifiointeista on osoitteessa www.unidrain.fi

EN 1253

EN 1253
(Yleiseurooppalainen
lattiakaivonormi)



0328808/0328708
(Hyväksytty tuote)

Sisällysluettelo

		sivu
A	Järjestelmän kuvaus	
1.0 - 1.4	Järjestelmä, Asennusvaihtoehdot ja osat, Näin kalusteet ja lattiakaivo asennetaan, Kunnossapito ja puhdistaminen	10 - 15
B	Asennusohjeet	
1.0 - 1.3	Betoni	16 - 20
2.0 - 2.5	Puukoolaus ja massakerros	22 - 28
3.0 - 3.4	Puukoolaus ja lattialevy	30 - 35
C	Kosteuseristys	
1.0 - 1.6	Siveltävä vedeneriste	36 - 43
2.0 - 2.6	Kangaskalvo	44 - 51
D	Laatoittaminen	
1.0 - 1.5	Edellytykset, Kehyksen asentaminen, Laattojen asentaminen, Saumaus, Loppuasennus, Tyylikäs muotoilu	52 - 58

O Systému

Odtokový systém Unidrain vyhovuje normě ČSN EN 1253 pro podlahové vpusti a střešní vtoky. Tento systém byl testován a je schválen do všech typů podlahových konstrukcí, a to jak pro těžké železobetonové, tak i lehké, dřevěné nosníkové, pro které je zvláště doporučen.

Uvedená konstrukční řešení ukazují možné příklady, jak systém instalovat.

Během instalace musí být ovšem dodrženy místní stavební předpisy a směrnice.

Pro detaily ohledně instalace kontaktujte dodavatele.

Bližší informace, osvědčení a certifikáty naleznete na www.unidrain.cz

EN 1253

ČSN EN 1253
(evropská norma pro
podlahové vpusti a střešní
vtoky)

Obsah		strany
A 1.0 - 1.4	Popis systému Systém, Možnosti instalace, Součásti, Jak instalovat žlab a odtokovou komoru, Údržba/čištění	10 - 15
B 1.0 - 1.3 2.0 - 2.5 3.0 - 3.4	Návod na montáž Beton Dřevěné podlahové nosníky s litou podlahou Dřevěné podlahové nosníky s podlahovou deskou	16 - 20 22 - 28 30 - 35
C 1.0 - 1.6 2.0 - 2.6	Zabezpečení vlhké místnosti Izolace stěrkou Izolace pomocí izolačního pásu	36 - 43 44 - 51
D 1.0 - 1.5	Obklady a dlažby Požadavky, Instalace rámečku, Obklady a dlažby, Betónová zálivka, Závěrečná montáž, Elegantní provedení	52 - 58

DK	1.0 - 1.4	<p>Systembeskrivelse System, Indbygningsvarianter, Komponenter, Sådant samler du armatur og udløbshus, Vedligehold/rengøring</p>
UK	1.0 - 1.4	<p>System specification System, Installations variations, Components, Assembly of drain units and outlet units, Maintenance/cleaning</p>
DE	1.0 - 1.4	<p>Systembeschreibung System, Einbauvarianten, Teile, Zusammenbau von Armatur und Ablaufgehäuse, Instandhaltung und Reinigung</p>
SE	1.0 - 1.4	<p>Systembeskrivning System, Varianter på inbyggnad, Komponenter, Så här monteras avloppsarmatur och utloppshus, Underhåll/rengöring</p>
NO	1.0 - 1.4	<p>Systembeskrivelse System, Innbyggingsvarianter, Komponenter, Slik monterer du armatur og utløpshus, Vedlikehold/rengjøring</p>
FI	1.0 - 1.4	<p>Järjestelmän kuvaus Järjestelmä, asennusvaihtoehdot ja osat, Näin kalustee ja lattiakaivo asennetaan, Kunnossapito ja puhdistaminen</p>
CZ	1.0 - 1.4	<p>Popis systému Systém, Možnosti instalace, Součásti, Jak instalovat žlab a odtokovou komoru, Údržba/čištění</p>

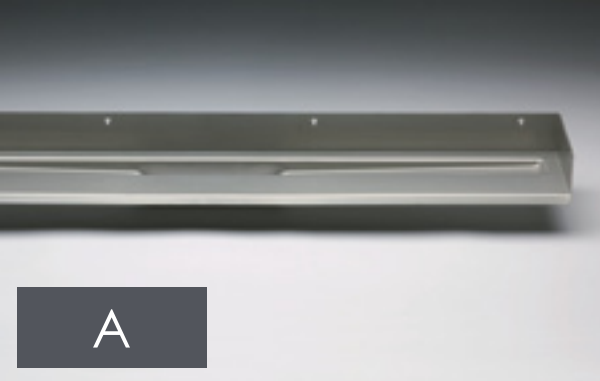

A



B



C



D

< Systembeskrivelse > System

Afløbsarmaturer (A) i længder fra 300 til 1200 mm (samt 200 mm hjørnemodel). Udløbshuse (B) med 32, 50 samt 75 mm vandret eller lodret udløb samt sideindløb og udtagelig vandlås. Rammer (C): 8, 10 eller 12 mm højde til alle typer fliser/klinker. Rist (D) i fem design til liniesystem samt to design til hjørnesystem. Trævlesil (tilbehør) forenkler rengøring.

< System specification > System

Drain units (A) in lengths ranging from 300 to 1200 mm (and 200-mm corner models). Outlet units (B) with 32-, 50- and 75-mm horizontal or vertical outlets and with side inlet and removable water trap. Frames (C): 8-, 10- or 12-mm height for all types of tiles/clinkers. Grates (D) in five designs for linear systems to designs with corner systems. Strainers (accessory) facilitate cleaning.

< Systembeschreibung > System

Ablaufarmaturen (A) in Längen von 300 bis 1200 mm (sowie 200 mm Eckmodell). Ablaufgehäuse (B) mit 32, 50 sowie 75 mm waagerechtem oder senkrechtem Ablauf sowie Seiteneinlauf und herausnehmbarem Geruchsverschluss. Rahmen (C): 8, 10 oder 12 mm Höhe für alle Arten von Fliesen oder Steinfußböden. Rost (D) in fünf Ausführungen für das Liniensystem sowie zwei Ausführungen für das Ecksystem. Flusensieb (Zubehör, ohne Abb.) zur leichteren Reinigung.

< Systembeskrivning > System

Avloppsarmatur (A) i längder från 300 till 1200 mm (samt hörnmodell 200 mm). Utloppshus (B) med 32, 50 samt 75 mm vågrätt eller lodrätt utlopp samt sidoinlopp och urtagbart vattenlås. Ramar (C): 8, 10 eller 12 mm höjd för alla typer av kakel/klinker. Galler (D) i fem olika utförande för linjesystem samt två utföranden för hörnsystem. Hårsil (tillbehör) underlättar rengöring. För andra ramhöjder och gallerdesigner se HighLine sortimentet.

< Systembeskrivelse > System

Avløpsarmaturer (A) i længder fra 300 til 1200 mm (samt 200 mm hjørnemodel). Utløpshus (B) med 32, 50 samt 75 mm vannrett eller loddrett utløp samt med anbring. Vannlås som kan taes ut. Rammer (C): 8, 10 eller 12 mm høyde til alle typer fliser/klinker. Rist (D) i fem design til linjesystem samt to design til hjørnesystem. Hårsil (tilbehør) forenkler rengjøringen.

< Järjestelmän kuvaus > Järjestelmä

Lattiakaivokaluusteet (A) pituudeltaan 300-1200 mm (ja 200 mm:n kulmamalli). Viemärikaivo (B), jossa 32, 50 tai 75 mm:n vaak- tai pystysuora liitäntä sivuliitännät ja irrotettava vesilukko. Kehykset (C): 8, 10 tai 12 mm:n korkeus kaikenkokoisissa laatoissa tai klinkereissä varten. Ritilä (D): viisi vaihtoehtoa kourujärje-stelmään sekä kaksi mallia kulmajärjestelmää varten. Nukkasihti (lisävaruste) helpottaa puhdistamista.

< Popis systému > Systém

Odvodňovací žláby (A) v délkách od 300 do 1200 mm (a 200 mm rohové modely), odtokové komory (B) s 32, 50 a 75 mm bočními, stranovými nebo spodními výpustmi a se stranovou vpusť (jedna nebo dvě) a vyjimatelným sifonem, rámečky (C): výška 8, 10 nebo 12 mm (případně i 22 mm) pro většinu typů obkládaček a dlažeb, rošty (D) v pěti standardních provedeních pro lineární systémy a ve dvou provedeních pro rohové systémy. Sítko (příslušenství, nejsou vyobrazena) usnadňující čištění.

DK

UK

DE

SE

NO

FI

CZ

A.1.0

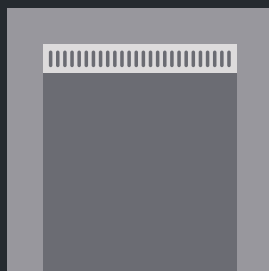

1001

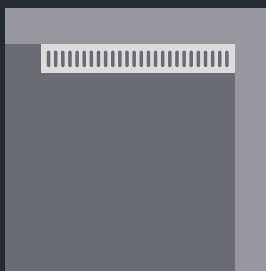

1003

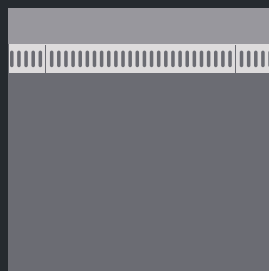

1100

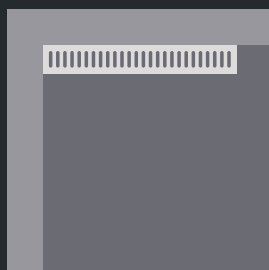

1002

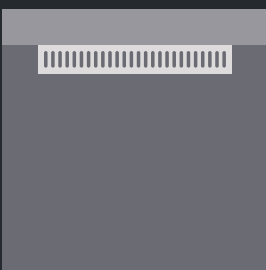

1004

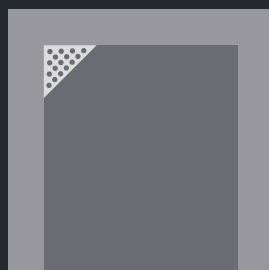

2001

< Systembeskrivelse > Indbygningsvarianter

- 1001: niche med tre vægge
- 1002: niche med to vægge og åben/glas til højre
- 1003: niche med to vægge og åben/glas til venstre
- 1004: niche/baderum med afstand til sidevægge
- 1100: modulsystem
- 2001: til hjørnet i niche

< System specification > Installations variations

- 1001: niche with three walls
- 1002: niche with two walls, open/glass on right
- 1003: niche with two walls, open/glass on left
- 1004: niche/open bathroom distance to walls
- 1100: module system
- 2001: for the corner in niche

< Systembeschreibung > Einbauvarianten

- 1001: Dusche mit drei Wänden
- 1002: Dusche mit zwei Wänden, offen/Glas rechts
- 1003: Dusche mit zwei Wänden, offen/Glas links
- 1004: Dusche/offenem Bad mit Abstand zu den Seitenwänden
- 1100: Modulsystem
- 2001: für Ecklösungen

< Systembeskrivning > Varianter på inbyggnad

- 1001: nisch med tre väggar
- 1002: nisch med två väggar, öppning/glas till höger
- 1003: nisch med två väggar, öppning/glas till vänster
- 1004: nisch/badrum med avstånd till sidovägg
- 1100: modulsystem
- 2001: för hörn i dusch

< Systembeskrivelse > Innbyggingsvarianter

- 1001: nisje med tre vegger
- 1002: nisje med to vegger, åpen/glass til høyre
- 1003: nisje med to vegger, åpen/glass til venstre
- 1004: nisje/bad med avstand til sidevegger
- 1100: modulsystem
- 2001: til hjørne i nisje

< Järjestelmän kuvaus > Asennusvaihtoehdot

- 1001: kolmella seinällä varustettu suihkutila
- 1002: suihkutila kahdella seinällä ja avoin/lasia oikealle
- 1003: suihkutila kahdella seinällä ja avoin/lasia vasemmalle
- 1004: avoimeen suihkutilaan / kylpyhuoneeseen
- 1100: moduulijärjestelmä
- 2001: suihkutilan kulmaan

< Popis systému > Možnosti aplikace

- 1001: odtokový žlab pro niku se třemi svislými stěnami
- 1002: odtokový žlab pro niku se dvěma svislými stěnami (levý)
- 1003: odtokový žlab pro niku se dvěma svislými stěnami (pravý)
- 1004: odtokový žlab pro volné umístění k zadní stěně
- 1100: modulový systém
- 2001: rohový odtokový žlab

DK

UK

DE

SE

NO

FI

CZ

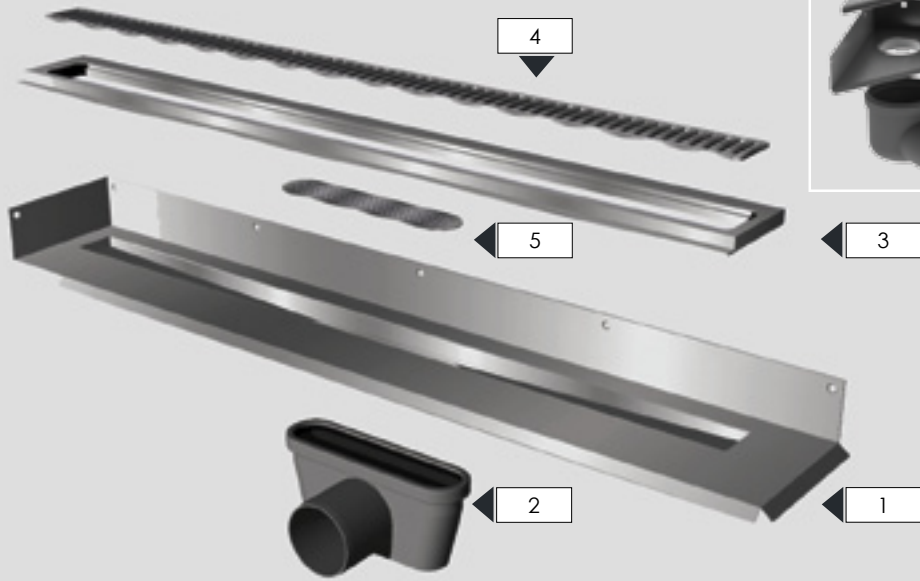

< Systembeskrivelse > Komponenter

1. Afløbsarmatur
2. Udløbshus
3. Ramme
4. Rist
5. Trævesli (tilbehør)

< System specification > Components

1. Drain unit
2. Outlet
3. Frame
4. Grate
5. Strainer (accessory)

< Systembeschreibung > Teile

1. Ablaufarmatur
2. Ablaufgehäuse
3. Rahmen
4. Rost
5. Flusensieb (Zubehör)

< Systembeskrivning > Komponenter

1. Avloppsarmatur
2. Ufloppshus
3. Ram
4. Galler
5. Hårsil (tillbehör)

< Systembeskrivelse > Komponenter

1. Avløpsarmatur
2. Utløpshus
3. Ramme
4. Rist
5. Hårsil (tilbehør)

< Järjestelmän kuvaus > Osat

1. Lattiakaivokaluste
2. Viemärikaivo
3. Kehys
4. Ritilä
5. Nukkasihti (lisävaruste)

< Popis systému > Součásti

1. Odtokový žlab
2. Odtoková komora
3. Rámeček
4. Rošt
5. Sítko (příslušenství)

DK

UK

DE

SE

NO

FI

CZ

A.1.2



< Systembeskrivelse > Sådan samler du armatur og udløbshus

1. Vandlåsen tages ud inden montering
2. Udløbshus monteres – brug smøremiddel
3. Følg derpå instruktionen i denne manual

< System specification > Assembly of drain units and outlet units

1. Remove water trap before mounting
2. Mount outlet units using a lubricant
3. From here, follow the instructions in this manual

< Systembeschreibung > Zusammenbau von Armatur und Ablaufgehäuse

1. Vor der Montage den Geruchsverschluss herausnehmen
2. Ablaufgehäuse montieren – Gleitmittel verwenden
3. Dann den Anleitungen dieses Handbuchs folgen

< Systembeskrivning > Så här monteras armatur och utloppshus

1. Vattenlåset tas ut före montering
2. Utloppshuset monteras – använd smörjmedel
3. Följ därefter instruktionerna i denna manual

< Systembeskrivelse > Slik monterer du armatur og utløpshus

1. Vannlåsen taes ut før montering
2. Utløpshuset monteres – bruk smøremiddel
3. Følg så instruksjonen i denne håndboken

< Järjestelmän kuvaus > Näin kalusteet ja lattiakaivo asennetaan

1. Vesilukko irrotetaan ennen asennusta
2. Viemärikaivo asennetaan, käytä voiteluainetta
3. Noudata tätä ohjetta

< Popis systému > Montáž odtokových žlabů a komor

1. Před montáží vyjměte z odtokové komory sifon (pokud se jedná o komoru se sifonem)
2. Komoru nasuňte na odtokový žlab; použijte lubrikantu (např. mýdlovou vodu), aby se zabránilo poškození těsnění na vnitřním obvodu komory
3. Dále se striktně řiďte instrukcemi uvedenými v tomto návodu od strany 16



< Systembeskrivelse > Vedligehold/rengøring

Alle dele rengøres med almindelige rengøringsmidler. Afkalk evt. med almindelige afkalkningsmidler beregnet til husholdningsbrug. Risten og den adskillelige vandlås er nemme at tage op og rengøre. De slibne ståloverflader kan eventuelt opriskes med et skuremiddel eller en skuresvamp.

< System specification > Maintenance/cleaning

Clean all parts with an all-purpose cleaner. Decalcify using a general, household deliming agent. The grate and various water traps are easy to remove and clean. The polished stainless steel surfaces may need occasional polishing with a scouring agent or scouring pad.

< Systembeschreibung > Instandhaltung und Reinigung

Alle Teile mit gewöhnlichen Reinigungsmitteln reinigen. Evtl. mit gewöhnlichen Entkalkungs-mitteln für den Gebrauch in Haushalten entkalken. Rost und Geruchsverschluss sind leicht heraus zu nehmen und zu reinigen. Die gebürsteten Stahloberflächen können evtl. mit Scheuermittel oder Scheuerschwamm aufgefrischt werden.

< Systembeskrivning > Underhåll/rengöring

Alla delar rengörs med vanliga rengöringsmedel. Eventuell avkalkning görs med vanliga avkalkningsmedel som är avsedda för hushållsanvändning. Galler och det urtagbara vattenlåset är enkla att ta upp och rengöra. De slipade stålytorna rengöres med ett icke slipande rengöringsmedel. Se vidare instruktion i Drift- och skötselinstruktion på www.unidrain.se

< Systembeskrivelse > Vedlikehold/rengjøring

Alle deler rengjøres med alminnelige rengjøringsmidler. Avkalk ev. med alminnelige avkalkningsmidler beregnet til husholdningsbruk. Risten og den demonterbare vannlåsen er enkle å ta opp og rengjøre. De slipte ståloverflatene kan eventuelt friskes opp med et skuremiddel eller en skuresvamp.

< Järjestelmän kuvaus > Kunnossapito ja puhdistaminen

Kaikki osat pestään tavallisilla puhdistusaineilla. Kalkki poistetaan tavallisella kotikäyttöön tarkoitettulla kalkinpoistoaineella. Ritilä ja irrotettava vesilukko on helppo poistaa puhdistamista varten. Hiotut teräspinnat voidaan kiillottaa hankausaineella tai hankaustyynyllä.

< Popis systému > Údržba/čistění

Všechny díly čistěte univerzálním čistícím prostředkem. Odstraňování případně vzniklého vodního kamene provádějte univerzálním prostředkem běžně používaným v domácnosti. Rošt a sifony lze snadno vyjmout a vyčistit. Povrchy dílů z leštěné nerezavějící oceli je nutné občas vyleštit čistícím prostředkem nebo čistící houbou.

DK

UK

DE

SE

NO

FI

CZ

A.1.4

DK **Montageanvisning**
Beton

1.0 - 1.3

UK **Mounting instructions**
Concrete

1.0 - 1.3

DE **Montageanleitung**
Beton

1.0 - 1.3

SE **Monteringsanvisning**
Betongbjällklag

1.0 - 1.3

NO **Monteringsanvisning**
Betong

1.0 - 1.3

FI **Asennusohjeet**
Betoni

1.0 - 1.3

CZ **Montážní návod**
Beton

1.0 - 1.3

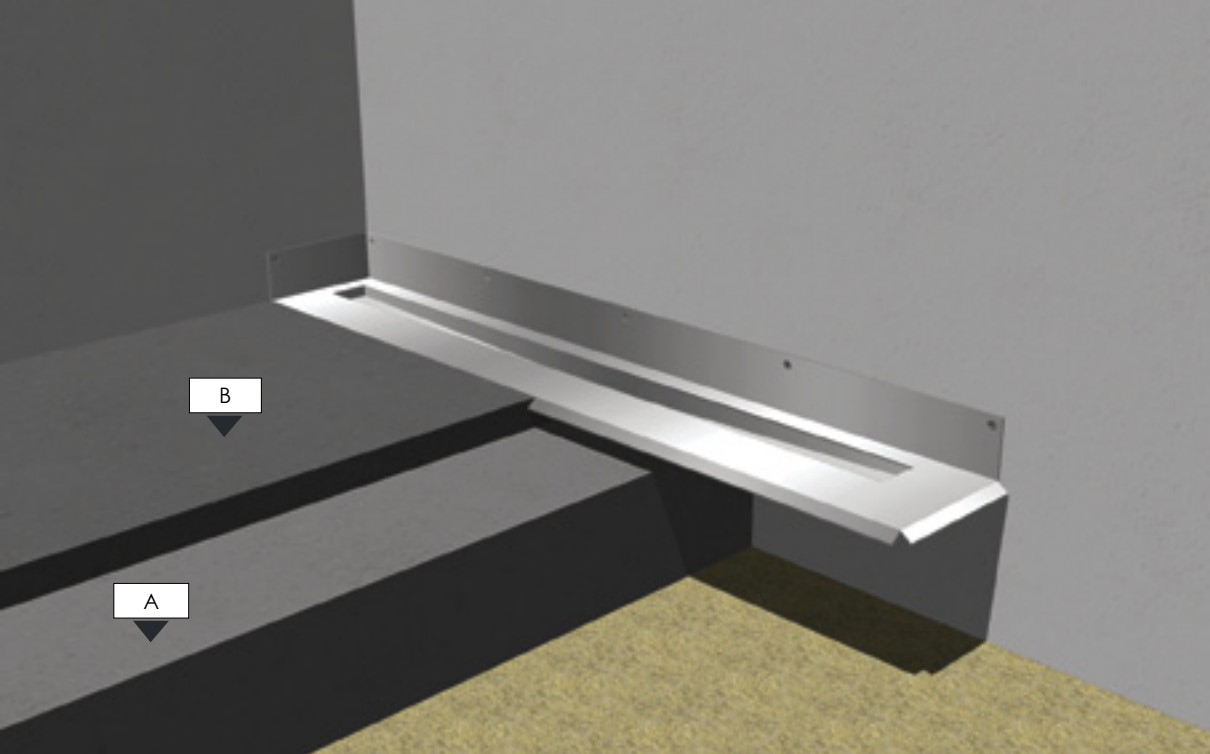

< Beton > Konstruktion

Gulv: beton (A) på stabilt støbeunderlag med afretningslag (B) i beton e.l. udført med fald mod afløbet. Vægge: muret eller let skillerum med pladebeklædning til vådrum.

< Concrete > Construction

Floor: concrete (A) on a stable poured foundation with base (B) in concrete etc. which slopes towards the drain. Walls: masonry or minor partition with sheathing.

< Beton > Konstruktion

Boden: Beton (A) auf stabiler Gussunterlage mit Estrich (B) aus Beton o. ä. mit Gefälle zum Ablauf hin. Wände: gemauert oder leichte Abtrennung mit Plattenverkleidung zum Feuchtraum.

< Betongbjälklag > Konstruktion

Golv: betong (A) på stabilt gjutunderlag med avjämningsskikt (B) i betong. Vid nyproduktion av bottenplatta/bjälklag rekommenderar vi att man gör en ursparing i betongplattan och monterar avloppsarmaturen med utloppshus i efterhand

< Betong > Konstruksjon

Gulv: betong (A) på stabilt støpeunderlag med avretningslag (B) i betong e.l. utført med fall mot avløpet. Vegger: murte vegger eller lettvegger platelagt for våtrom.

< Betoni > Rakenne

Lattia: Betonia (A) vakaalla valualustalla, tasoituserkos (B) esimerkiksi betonia, kaato lattiakaivoa kohden. Seinät: Muuratut tai kevyet väliseinät, jossa laattapinnoitus märkätilan puolella.

< Beton > Konstrukce

Podlaha: litý beton (A) na stabilním základě s betonovým potěrem (B) se spádem k vpusti. Stěny: zdivo nebo lehká příčka s obkladem.

DK

UK

DE

SE

NO

FI

CZ

B.1.0

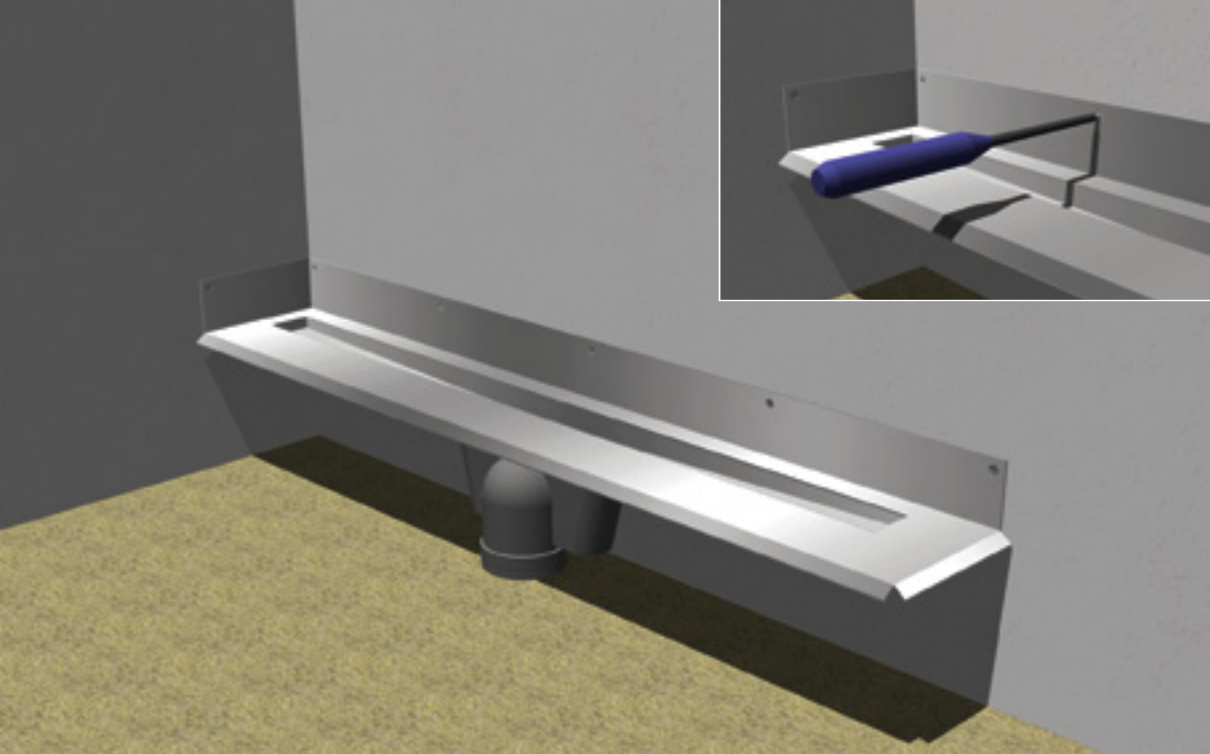

DK

< Beton > Placering og montage

Armaturet placeres i vater og fastskrues med vægflangerne helt tæt mod væggene, og hvor gulvflangens niveau svarer til oversiden af gulvkonstruktionen (undersiden af fliser). Brug Ø 4 mm fladhovede skruer.

UK

< Concrete > Placement and installation

Position the unit level and fasten with the wall flange flush against the walls and with the floor flange at a height corresponding to the upper surface of the floor construction (bottom side of tiles). Use Ø 4 mm flat-head screws.

DE

< Beton > Platzierung und Montage

Die Armatur wird waagrecht ausgerichtet und mit den Wandflanschen ganz dicht an der Wand festgeschraubt; das Niveau des Bodenflansches fluchtet mit der Oberseite der Bodenkonstruktion (Unterseite der Fliesen). Senkkopfschrauben Ø 4 mm verwenden.

SE

< Betongbjälklag > Placering och montering

Avloppsarmaturen placeras vågrätt i den nivå där tätskiktet ska ligga och skruvas fast i väggarna med bifogade skruvar.

NO

< Betong > Placering og montage

Armaturet plasseres i vater og skrues fast med veggflensene helt tett mot veggene og der gulvflensens nivå svarer til oversiden av gulvkonstruksjonen (undersiden av flisene). Bruk Ø 4 mm skruer med flatt hode.

FI

< Betoni > Sijaintipaikan valitseminen ja asentaminen

Kaluste asetetaan vaakasuoraan ja kiinnitetään ruuvaamalla seinälaippojen avulla kiinni seiiniin. Lattialaipan on tultava lattiarakenteen päälle laattojen alle. Käytä Ø 4 mm:n tasakantaisia ruuveja.

CZ

< Beton > Umístění a montáž

Žlab umístěte vodorovně do stanovené výšky – horní povrch podlahové konstrukce = spodní strana dlažby a tato musí být v rovině s podlahovou přírubou – upevněte jej ke stěně pomocí šroubů procházejících otvory ve stěnových přírubách. Použijte šrouby se zápusťnou hlavou Ø 4 mm.

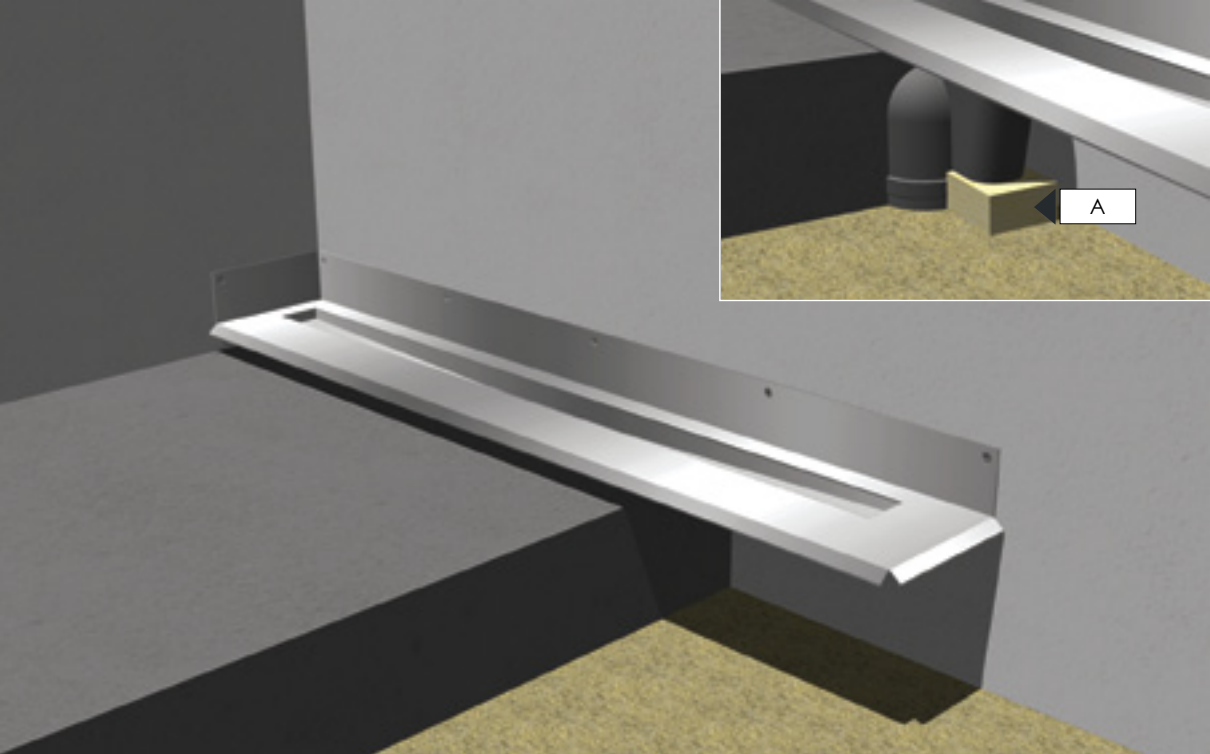

< Beton > Støbning af råbeton

Udløbshuset understøttes (A) og armaturets placering kontrolleres. Råbeton udstøbes i passende lagtykkelse. Råbetonen føres helt ind under armaturet op mod bagvæggen. Udløbshuset skal være omstøbt.

< Concrete > Pouring rough concrete

Brace the outlet unit (A) and check the positioning of the drain unit. Pour the rough concrete to a suitable thickness. Pour the concrete fully under the drain unit and up against the back wall. The outlet unit should be enveloped.

< Beton > Rohgussbeton

Das Ablaufgehäuse wird abgestützt (A) und die Ausrichtung der Armatur kontrolliert. Der Rohbeton wird in passender Schichtdicke gegossen. Der Beton wird ganz unter die Armatur und zur Wand hin gegossen. Das Ablaufgehäuse muss eingegossen sein.

< Betongbjälklag > Gjutning av grovbetong

Utløppshuset understöds (A) och avloppsarmaturens placering kontrolleras. Grovbetongen gjuts i lämplig tjocklek. Grovbetongen ska komma helt in under avloppsarmaturen och upp mot den bakomvarande väggen. Utløppshuset ska gjutas in.

< Betong > Støping av råbetong

Støtt opp under utløppshuset (A) og kontroller plasseringen av armaturet. Råbetongen støpes ut i passende lagtykkelse. Råbetongen skal føres helt inn under armaturet opp mot bakveggen. Utløppshuset skal være helt støpt inn.

< Betoni > Betonin valaminen

Viemärikaivo tuetaan (A), ja kalusteen sijoituspaikka tarkistetaan. Betoni valetaan oikean paksuisena kerroksena. Betonia tulee kalusteen alle takaseinään saakka. Valun on ulotuttava viemärikaivon ympärille.

< Beton > Lití hrubého betonu

Podložte odtokovou komoru (A) a ještě jednou zkontrolujte umístění odtokového žlabu. Vylijte podlahu do odpovídající tloušťky. Vrstva betonu musí být pod celým odtokovým žlabem a musí dosahovat až k zadní zdi. Odtoková komora musí být dokonale obalena betonem.

DK

UK

DE

SE

NO

FI

CZ

B.1.2

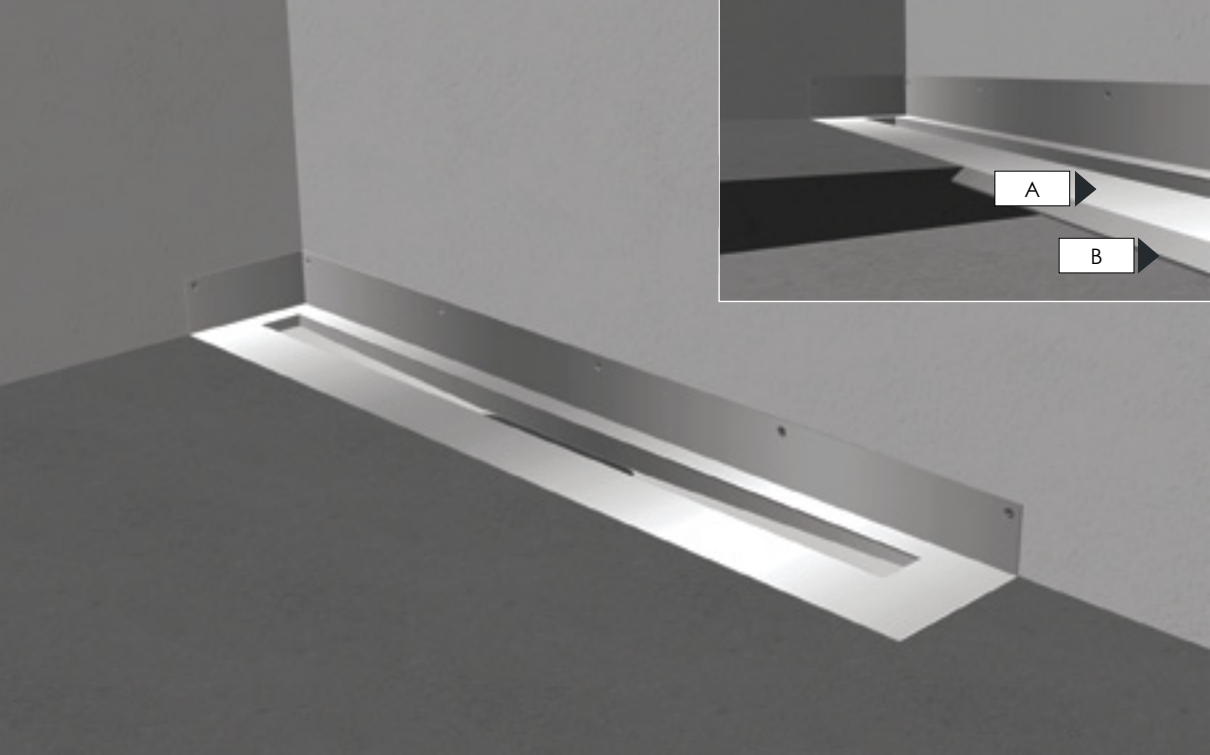

DK

< Beton > Udlægning af afretningslag

Afretningslaget udlægges med ca. 5-10% fald mod afløbsarmaturet i en højde svarende præcis til oversiden af gulvflangen (A). Afretningslaget føres helt ind under armaturet (B), så hulrummet er udfyldt. Afrens armatur og udløbshus for eventuelle støberester.

UK

< Concrete > Pouring the base

Pour the base with a slope of 5 to 10% towards the drain unit such the height at the drain is exactly flush with the floor flange (A). Ensure that the base is poured to completely fill all the space underneath the unit (B). Remove any residual concrete from the drain unit and outlet unit.

DE

< Beton > Verlegung des Estrichs

Der Estrich wird mit einem Gefälle von 5-10% zur Ablaufarmatur hin verlegt, in einer Höhe, die genau der Oberseite des Bodenflansches (A) entspricht. Der Estrich ist ganz unter die Armatur (B) zu führen, so dass der Hohlraum aufgefüllt wird. Armatur und Ablaufgehäuse sind von eventuellen Betonresten zu reinigen.

SE

< Betongbjälklag > Utläggning av avjämningsskikt

Avjämningsmassan läggs ut med 5-10% fall mot avloppsarmaturen. Avjämningsmassan ska fylla ut utrymmet under avloppsarmaturen. Ovensida avjämningsmassa ska ligga i nivå med avloppsarmaturens tätskikt/sfälls. Rengör avloppsarmatur och utloppshus från eventuella gjutrestes.

NO

< Betong > Utlegging av avretningslag

Avretningslaget legges ut med ca. 5-10% fall mot avløpsarmaturet i en høyde som svarer nøyaktig til oversiden av gulvflensen (A). Avretningslaget skal føres helt inn under armaturet (B) slik at hulrommet er fylt ut. Fjern eventuelle betongrester fra armaturet og utløpshuset.

FI

< Betoni > Tasoituskerros

Tasoituskerrokseen tehdään noin 5–10%:n kaato lattiakaivokalustetta kohden. Kerroksen yläpintaa on oltava tarkalleen lattialaipan (A) yläpinnan tasolla. Tasoituskerros viedään kalusteiden (B) alle, jotta aukko täyttyy. Poista mahdolliset valujäämät kalusteesta ja viemärikaivosta.

CZ

< Beton > Nanášení (lífy) betonového potěru

Potěr proveďte se sklonem 5 až 10% směrem k odtokovému žlabu tak, aby výška odvodňované plochy u žlabu přesně lícovala s podlahovou přírubou. Přesvědčte se, zda je podklad vylitý tak, aby zcela zaplnil veškerý prostor pod žlabem (B). Odstraňte veškerý přebytečný beton z vrchní části odtokového žlabu a z komory.

DK

2.0 - 2.5

Montageanvisning

Træbjælkelag med spartellag

UK

2.0 - 2.5

Mounting instructions

Wooden floor joists with poured floor

DE

2.0 - 2.5

Montageanleitung

Holzbalkenanlage mit Spachtelschicht

SE

2.0 - 2.5

Monteringsanvisning

Träbjälklag med avjämningsmassa

NO

2.0 - 2.5

Monteringsanvisning

Træbjælkelag med sparkel

FI

2.0 - 2.5

Asennusohjeet

Puukoolaus ja massakerros

CZ

2.0 - 2.5

Montážní návod

Dřevěné nosníky s litým betonovým potěrem



< Træbjælkelag med spartellag > Konstruktion

Gulv: træbjælkelag (A) med 18-22 mm gulvplade (krydsfiner e.l.) og 16-20 mm gulv-spartelmasse (B). Vægge: let pladeskillerum eller muret. Anvend Unidrain 38 mm montagesæt – frontprofil (C) og bagprofil (D) – til træbjælkelag.

< Wooden floor joists with poured floor > Construction

Floor: wooden floor joists (A) with 18- to 22-mm floor plate (plywood etc.) and 16- to 20-mm poured floor surfacing (B). Walls: light internal wall (sheet) or masonry. Use the Unidrain 38-mm mounting set – front profile (C) and back profile (D) – for wooden floor joists.

< Holzbalkenanlage mit Spachtelschicht > Konstruktion

Boden: Holzbalkenanlage (A) mit 18-22 mm Bodenplatte (Sperrholz o. ä.) und 16-20 mm Boden-spachtelmasse (B). Wände: Leichte Plattenverkleidung oder gemauert. Den Unidrain 38 mm Montagesatz – Vorderprofil (C) und Hinterprofil (D) – für Holzbalkenanlage verwenden.

< Träbjälklag med avjämningsmassa > Konstruktion

Golv : träbjälklag (A) med 22 mm golvskiva (spånskiva eller liknande) och 16 mm avjämningsmassa (B). Väggar : skivkonstruktion eller murad vägg. I träbjälklag ska avloppsarmaturen monteras i Unidrain's Fixtur 38 -frontprofil (C) och bakre profil (D).

< Trebjelkelag med sparkel > Konstruksjon

Gulv: trebjelkelag (A) med 18-22 mm gulvplade (kryssfiner e.l.) og 16-20 mm gulv-sparkelmasse (B). Vegger: lette skillevegger, platelagt eller muret. Bruk Unidrain 38 mm montagesett – frontprofil (C) og bakprofil (D) – til trebjelkelaget.

< Puukoolaus ja massakerros > Rakenne

Lattia: Puukoolaus (A) ja 18–22 mm:n lattialevy (esimerkiksi vaneria) ja 16–20 mm lattiamassaa (B). Seinät: Kevyet levyseinät tai muuratut seinät. Valitse puukoolaukselle tarkoitettu Unidrainin 38 mm:n asennussarja: etuprofiili (C) ja takaprofiili (D).

< Dřevěné nosníky s litým betonovým potěrem > Konstrukce

Podlaha: dřevěné podlahové nosníky s 18 až 22 mm podlahovou deskou (překlička atd). (A) a 16 až 20 mm litým betonovým potěrem (B). Stěny: lehké příčky (např. sádrokarton) nebo zdivo. Použijte 38 mm montážní soupravu Unidrain pro dřevěné podlahové nosníky – přední profil (C) a zadní profil (D).

DK

UK

DE

SE

NO

FI

CZ

B.2.0

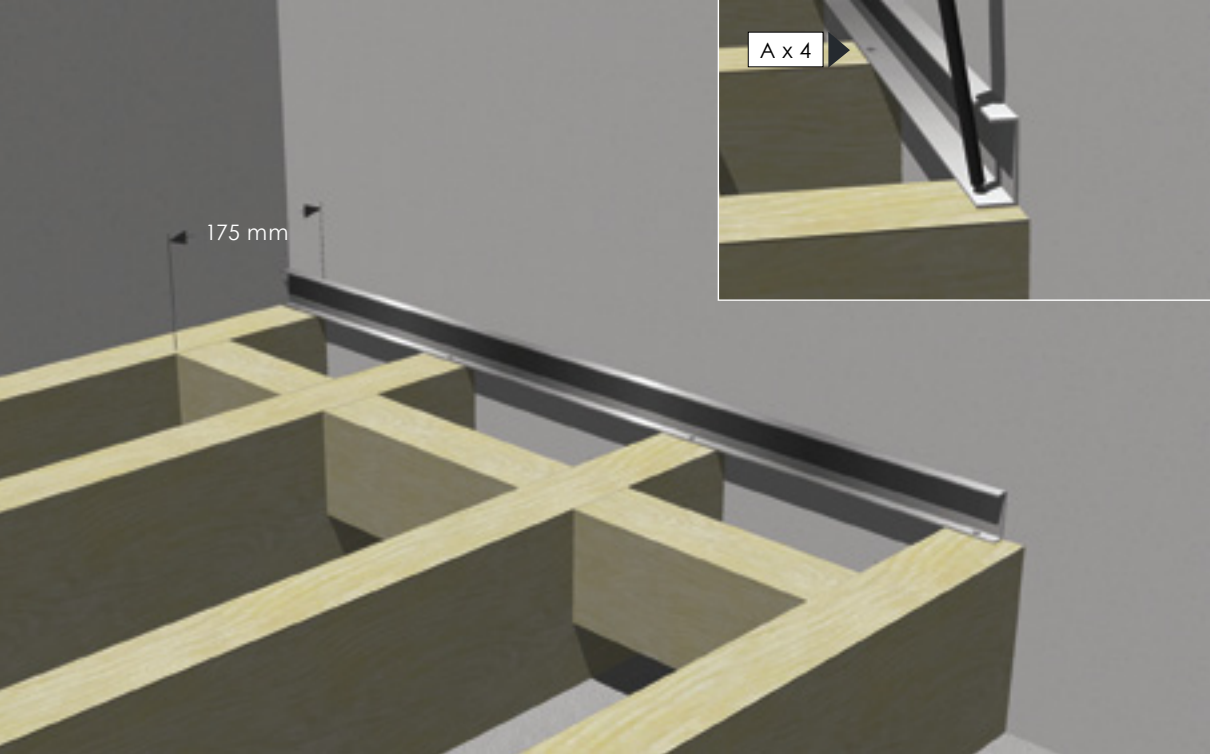

DK

< Træbjælkelag med spartellag > Fastgørelse af bagprofil

Der udføres udveksling mellem bjælkerne for at understøtte og fastgøre montagesæt samt gulvplade. Montagesættets bagprofil placeres vandret helt op mod bagvæggen og skrues fast til bjælkelaget med Ø 4 x 50 mm skruer (A).

UK

< Wooden floor joists with poured floor > Attachment of back profile

Place horizontal bridging between the joists to provide support for the mounting set and floor plate. The back profile from the mounting set should be placed horizontally against the back wall and screwed firmly to the floor joists with Ø 4 x 50 mm screws (A).

DE

< Holzbalkenlage mit Spachtelschicht > Befestigung des Hinterprofils

Es sind Auswechslungen zwischen den Balken anzubringen, um den Montagesatz sowie die Bodenplatte zu stützen und zu befestigen. Das Hinterprofil des Montagesatzes wird waagrecht direkt an der Hinterwand platziert und an der Balkenlage mit Ø 4 x 50 mm Schrauben (A) festgeschraubt.

SE

< Träbjälklag med avjämningsmassa > Fastsättning av bakre profil

Kortlingar ska placeras mellan bjälkarna för att stödja och säkra infästningen av fixturen och golvskivan. Fixturens bakre profil placeras ända in mot den bakre väggen och skruvas fast i bjälklaget med bifogade skruvar.

NO

< Trebjelkelag med sparkel > Festing av bakprofil

Monter utveksling mellom trebjelkelagene for å støtte opp under og å feste montagesettet samt gulvplaten. Bakprofilen i montagesettet plasseres vannrett mot bakveggen og skrues fast i bjelkelaget med Ø 4 x 50 mm skruer (A).

FI

< Puukoolaus ja massakerros > Takaprofiilin kiinnittäminen

Asennussarja ja lattialevy tuetaan sekä kiinnitetään palkkien risteyskohtiin. Asennussarjan takaprofiili asetetaan vaakasuoraan kiinni takaseinään ja ruuvataan kiinni koolaukseen Ø 4x50 mm:n ruuveilla (A).

CZ

< Dřevěné nosníky s litým betonovým potěrem > Připevnění zadního profilu

Umístěte zadní profil mezi nosníky tak, aby tvořil opěru zadní části odtokového žlabu (na zadní svistě stěně). Profil musí být umístěn zcela vodorovně na zadní stěně a pevně přišroubován k podlahovému nosníkům pomocí šroubů Ø 4 x 50 mm se zápusťnou hlavou (A).

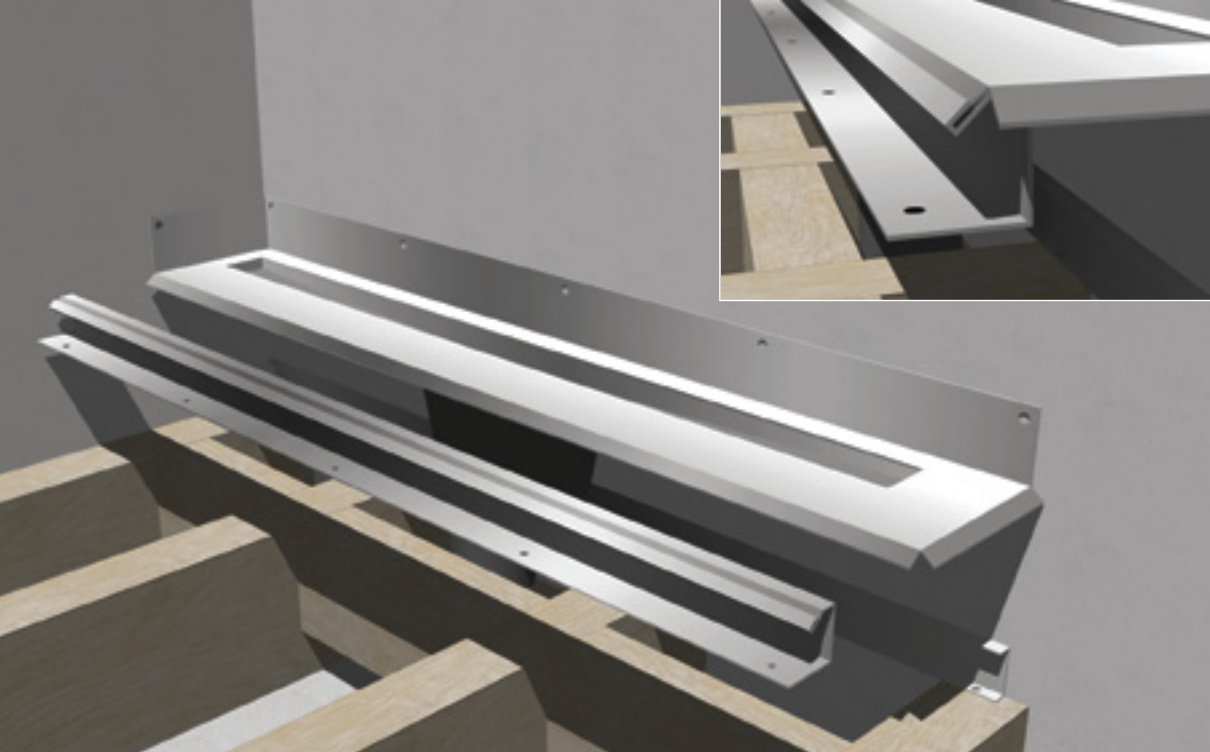

< Træbjælkelag med spartellag > Påsætning af frontprofil

Montagesættets frontprofil (rustfrit stål) monteres på armaturets flange foran ved at flangens nedbuk føres ned i profilets slids.

< Wooden floor joists with poured floor > Attachment of front profile

The set's front (stainless steel) profile should be attached to the unit's front flange by inserting the flange front into the profile's slot.

< Holzbalkenlage mit Spachtelschicht > Befestigung des Vorderprofils

Das Frontprofil (Edelstahl) des Montagesatzes wird vorne an dem Flansch der Armatur montiert, indem der Falz des Flansches in den Schlitz des Profils eingeführt wird.

< Träbjälklag med avjämningssmassa > Fastsättning av frontprofil

Fixturens frontprofil monteras på avloppsarmaturens fläns i framkant genom att flänsens böjning förs ner i spåret på profilen.

< Træbjælkelag med sparkel > Festing av frontprofil

Frontprofilen i montagesettet (rustfritt stål) monteres på armaturets flens foran ved at flensens knekk føres ned i profilens slisse.

< Puukoolaus ja massakerros > Etuprofiilin asentaminen

Ruostumattomasta teräksestä valmistettu asennussarjan etuprofiili kiinnitetään kalusteen alas faivutettuun etuosaan profiilin halkioon.

< Dřevěné nosníky s litým betonovým potěrem > Připevnění předního profilu

Přední profil (z nerezové oceli) ze soupravy musí být připevněn k přední podlahové přírubě odtokového žlabu zasunutím přední strany příruby do drážky předního profilu.

DK

UK

DE

SE

NO

FI

CZ

B.2.2

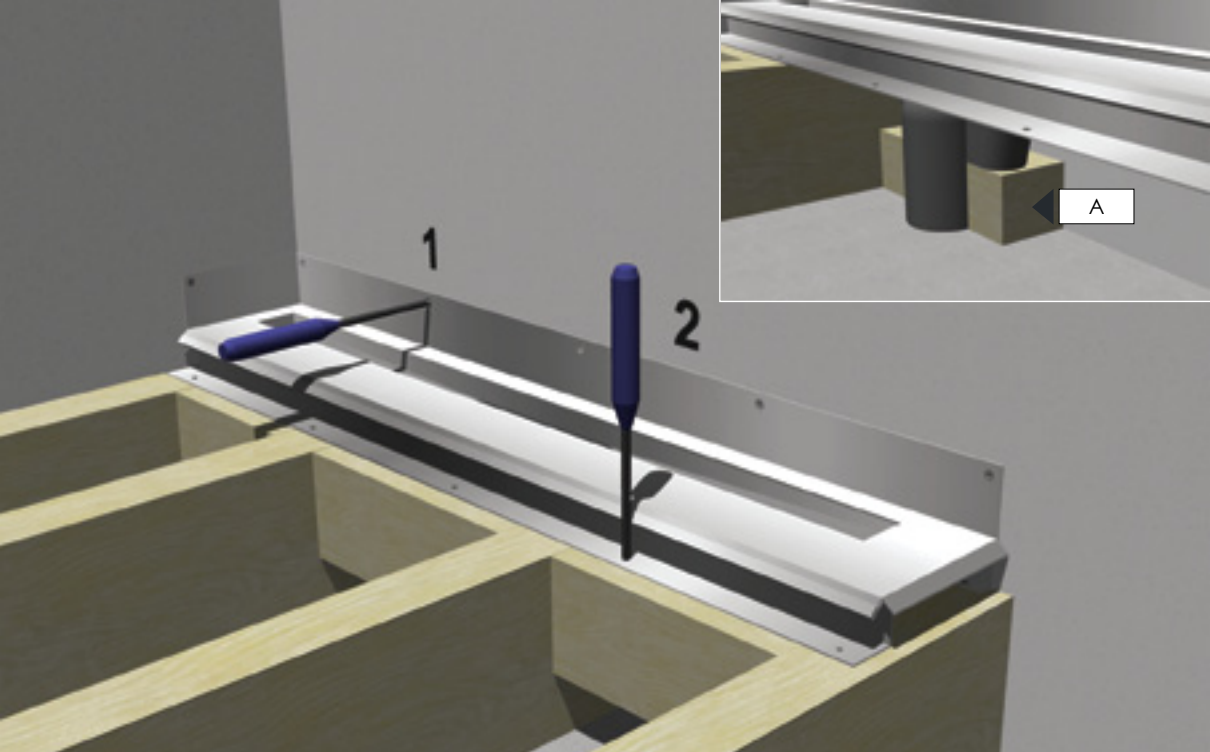

DK

< Træbjælkelag med spartellag > Fastgørelse af armaturet

Armatur med montagesæt placeres vandret helt op mod væggen, og fikseres ovenpå bagprofilen med armaturets kroge. Armaturet fastskrues til væg med \varnothing 4 mm fladhovede skruer, og til bjælkelaget med \varnothing 4-5 x 50 mm skruer i den viste rækkefølge (1)(2). Udløbshuset understøttes forsvarligt (A).

UK

< Wooden floor joists with poured floor > Attachment of the unit

Place the profile/unit assembly level and flush against the wall and fasten on top of the back profile with the unit's hooks. Screw the unit to the wall with \varnothing 4-mm flathead screws, and the floor joists with \varnothing 4-5 x 50-mm screws in the indicated sequence (1)(2). Ensure that the outlet unit is securely braced (A).

DE

< Holzbalkenlage mit Spachtelschicht > Befestigung der Armatur

Die Armatur mit dem Montagesatz wird waagrecht ganz an der Wand platziert und dann mit den Haken der Armatur auf dem Hinterprofil fixiert. Die Armatur wird mit \varnothing 4 mm Senkkopf-schrauben an der Wand und mit \varnothing 4-5 x 50 mm Schrauben in der gezeigten Reihenfolge auf der Balkenlage (1)(2) festgeschraubt. Das Ablaufgehäuse wird ordentlich abgestützt (A).

SE

< Träbjälklag med avjämningssmassa > Fastsättning av armaturen

Avloppsarmatur med fixtur placeras vågrätt ända in mot väggen och fixeras över den bakre profilen med hjälp av avloppsarmaturens krokar. Avloppsarmaturen skruvas fast i väggen med bifogade skruvar. Fixturens frontprofil skruvas fast i bjälklaget med bifogade skruvar i den ordning som visas (1)(2). Utloppshusets läge fixeras med hjälp av en kloss (A).

NO

< Træbjælkelag med sparkel > Festing av armaturen

Armaturet med montagesettet plasseres vannrett helt opp mot veggen, og festes oppå bakprofilen med krokene på armaturet. Armaturet skrues fast til veggen med \varnothing 4 mm flathodede skruer, og til bjælkelaget med \varnothing 4-5 x 50 mm skruer i den rekkefølgen som er vist (1)(2). Utløpshuset støttes forsvarlig opp (A).

FI

< Puukoolaus ja massakerros > Kalusteiden kiinnittäminen

Kaluste ja asennussarja asetetaan vaakasuoraan kiinni seinään sekä kiinnitetään takaprofiiliin päälle kalusteiden koukuilla. Kaluste kiinnitetään seinään \varnothing 4 mm:n tasakantaisilla ruuveilla ja koolaukseen \varnothing 4-5 x 50 mm:n ruuveilla kuvassa näkyvässä järjestyksessä (1)(2). Viemärikaivon pohja tuetaan huolellisesti (A).

CZ

< Dřevěné nosníky s litým betonovým potěrem > Pripevnění odtokového žlabu

Umístěte sestavu profil/žlab naprosto vodorovně, zalícujte ji ke stěně a upevněte v horní části zadní stěnové příruby žlabu ke stěně pomocí šroubů se zápusťnou hlavou \varnothing 4 mm a k podlahovým nosníkům pomocí šroubů 4 – 5 x 50 mm v označeném pořadí (1)(2). Přesvědčte se, zda je odtoková komora řádně podložena (A).

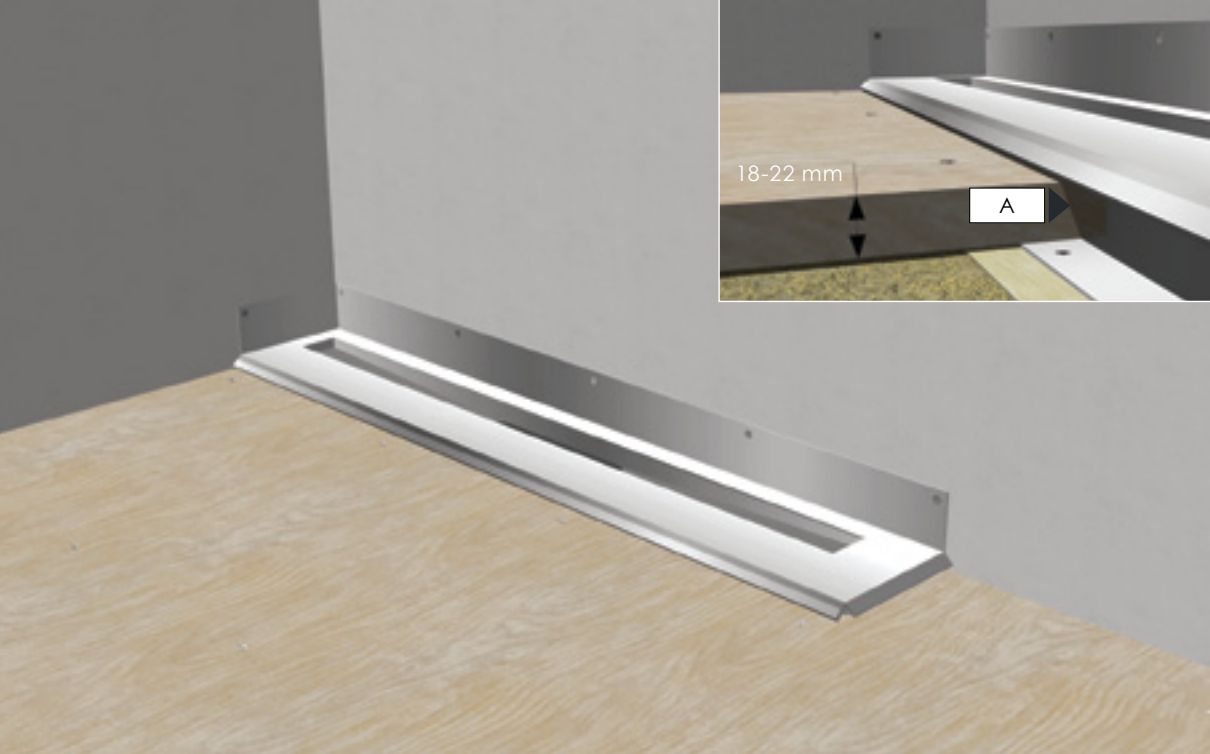

< Træbjælkelag med spartellag > Udlægning af gulvplade

18-22 mm gulvplade (krydsfiner e.l.) udlægges og fastskrues til bjælkelaget. Gulvpladen føres helt ind i frontprofilen (A) under armaturet.

< Wooden floor joists with poured floor > Attachment of floor plate

Place 18- to 22-mm flooring (plywood etc.) on top of the joists screw fast. Ensure the flooring is fully inserted into the front profile (A) underneath the unit.

< Holzbalkenlage mit Spachtelschicht > Verlegen der Bodenplatte

Eine 18-22 mm Bodenplatte (Sperrholz o. ä) verlegen und auf der Balkenlage festschrauben. Die Bodenplatte ist ganz in das Vorderprofil (A) unter der Armatur hineinzuführen.

< Träbjälklag med avjämningsmassa > Läggnig av golvsivor

22 mm golvsivor (spånskiva eller liknande) läggs ut och skruvas fast i bjälklaget. Golvsivorna ska monteras så att de ligger tätt an mot fixturens frontprofil (A).

< Træbjælkelag med sparkel > Legging av gulvplade

Legg 18-22 mm gulvplade (kryssfiner e.l.) og skru den fast til bjælkelaget. Gulvplaten føres helt inn i frontprofilen (A) under armaturet.

< Puukoolaus ja massakerros > Lattialevyn asentaminen

Puukoolaukseen kiinnitetään 18–22 mm:n lattialevy (esimerkiksi vaneria) ruuvaamalla. Lattialevy viedään kalusteiden alle etuprofiiliin (A) saakka.

< Dřevěné nosníky s litým betonovým potěrem > Montáž podlahové desky

Umístěte podlahovou desku (překlížka atd.) o tloušťce 18 až 22 mm na podlahové nosníky. Přesvědčte se, že je podlahová deska zasunuta na doraz do profilu pod odtokovým žlabem. Pevně přišroubujte k podlahovým nosníkům.

DK

UK

DE

SE

NO

FI

CZ

B.2.4



DK

< Træbjælkelag med spartellag > Udlægning af gulvpartellag

Gulvpartelmassen udlægges med 5-10% fald mod armaturet. Spartelmassen føres helt ind under armaturet, så hulrummet mellem gulvplade og armatur er udfyldt. Spartelmassens overside skal flugte gulvflangernes overside.

UK

< Wooden floor joists with poured floor > Pouring floor filler

Pour flooring material to make a 5 to 10% slope towards drain unit. Ensure that the floor filler fills the entire space between the subflooring and the unit. The floor filler's surface must be flush with the top of the floor flange where they meet.

DE

< Holzbalkenanlage mit Spachtelschicht > Aufbringen der Spachtelschicht

Bodenspachtelmasse mit 5-10% Gefälle zur Armatur hin auftragen. Die Spachtelmasse wird ganz bis unter die Armatur aufgetragen, so dass der Hohlraum zwischen Bodenplatte und Armatur aufgefüllt ist. Die Oberseite der Spachtelmasse muss mit der Oberseite der Bodenflansche fluchten.

SE

< Träbjälklag med avjämningsmassa > Läggning av avjämningsmassa

Avjämningsmassan läggs ut med 5-10% fall mot avloppsarmaturen. Avjämningsmassan ska fylla ut utrymmet mellan golvskevorna och avloppsarmaturen. Ovensida avjämningsmassa ska ligga i nivå med avloppsarmaturens tätskikt/fläns. Rengör avloppsarmatur och utloppshus från eventuella gjutrester

NO

< Trebjelkelag med sparkel > Legging av gulvsparkel

Gulvsparkelmassen legges ut med 5-10% fall mot armaturet. Sparkelmassen skal føres helt inn under armaturet slik at hulrommet mellom gulvplaten og armaturet blir fylt ut. Sparkelmassens overside skal flukte med gulvflensens overside.

FI

< Puukoolaus ja massakerros > Lattiamassakerros

Lattiamassaan tulee 5-10%:n kaato kalustetta kohden. Massa viedään kalusteen alle, jotta lattialevyn ja kalusteen välinen aukko täyttyy. Massan yläpintaa on oltava lattialaipan yläpinnan tasolla.

CZ

< Dřevěné nosníky s litým betonovým potěrem > Nanášení (lití) betonového potěru

Betonový potěr nanášejte tak, aby vznikl sklon 5 až 10% směrem k odtokovému žlabu. Přesvědčte se, betonový potěr vyplňuje celý prostor mezi podlahovou deskou a podlahovou přírubou odtokového žlabu. Povrch betonové stěrky musí lícovat s horní částí podlahové příruby v místě, kde se tyto stýkají.

DK

3.0 - 3.4

Montageanvisning

Træbjælkelag med gulvplade

UK

3.0 - 3.4

Mounting instructions

Wooden floor joists with floor plate

DE

3.0 - 3.4

Montageanleitung

Holzbalkenanlage mit Bodenplatte

SE

3.0 - 3.4

Monteringsanvisning

Konstruktionen uppfyller inte svenska byggregler och tillämpas inte i Sverige

NO

3.0 - 3.4

Monteringsanvisning

Trebjelkelag med gulvplate

FI

3.0 - 3.4

Asennusohjeet

Puukoolaus ja lattialevy

CZ

3.0 - 3.4

Montážní návod

Dřevěné nosníky s podlahovými deskami



< Træbjælkelag med gulvplade > Konstruktion

Gulv: træbjælkelag med 22 mm gulvplade (A) (krydsfiner e.l.). Vægge: let pladeskillelum eller muret. Anvend Unidrain 22 mm montagesæt – frontprofil (B), evt. sideprofil (C) og bagprofil (skjult) – til træbjælkelag.

< Wooden floor joists with floor plates > Construction

Floor: wooden floor joists with 22-mm floor plate (A) (plywood etc.). Walls: light internal wall (sheet) or masonry. Use the Unidrain 22 mm mounting set – front profile (B), side profile (C) if needed, and back profile (hidden) – for wooden floor joists.

< Holzbalkenanlage mit Bodenplatte > Konstruktion

Boden: Holzbalkenanlage mit 22 mm Bodenplatte (A) (Sperrholz o.ä.). Wände: Leichte Plattenverkleidung oder gemauert. Den Unidrain 22 mm Montagesatz – Vorderprofil (B), evtl. Seitenprofil (C) und Hinterprofil (verdeckt) – für Holzbalkenanlage verwenden.

< Träbjälklag med golvsivor >

Konstruktionen uppfyller inte svenska byggregler och tillämpas inte i Sverige

< Trebjelkelag med gulvplate > Konstruksjon

Gulv: trebjelkelag med 22 mm gulvplate (A) (kryssfiner e.l.). Vegger: lette skillevegger, platelagt eller murt. Bruk Unidrain 22 mm montagesett – frontprofil (B), evt. sideprofil (C) og bakprofil (skjult) – til trebjelkelaget.

< Puukoolaus ja lattialevy > Rakenne

Lattia: Puukoolaus ja 22 mm:n lattialevy (A) (vaneria tai vastaavaa). Seinät: Kevyet levyseinät tai muuratut seinät. Valitse puukoolaukselle tarkoitettu Unidrainin 22 mm:n asennussarja: etuprofiili (B), mahdollinen sivuprofiili (C) ja takaprofiili (piiliossa).

< Dřevěné nosníky s podlahovými deskami > Konstrukce

Podlaha: dřevěné podlahové nosníky s 22mm podlahovou deskou (A), (překližka atd.). Stěny: lehké příčky (např. sádrokarton) nebo zdivo. Použijte 22mm montážní sadu Unidrain – přední profil (B), boční profil (C), bude-li potřeba, a zadní profil (skrytý) – pro dřevěné podlahové nosníky.

DK

UK

DE

SE

NO

FI

CZ

B.3.0

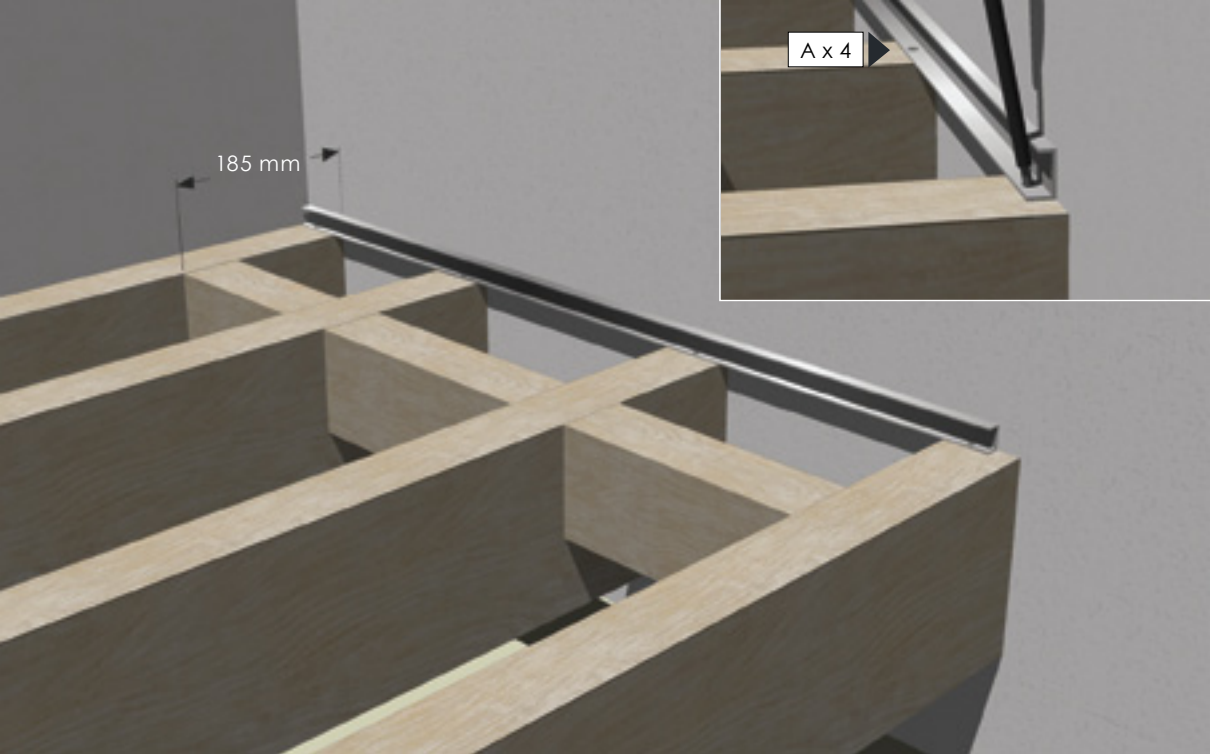

DK

< Træbjælkelag med gulvplade > Fastgørelse af bagprofil

Der udføres udveksling mellem bjælkerne for at understøtte og fastgøre montagesæt og gulvplade. Montagesættets bagprofil placeres vandret helt op mod bagvæggen og fastskrues i bjælkelaget med Ø 4 x 50 mm skruer (A).

UK

< Wooden floor joists with floor plates > Attachment of back profile

Place horizontal bridging between the joists to provide support for the mounting set and floor plate. The back profile of the mounting set should be placed horizontally against the back wall and screwed firmly to the floor joists with Ø 4 x 50 mm screws (A).

DE

< Holzbalkenanlage mit Bodenplatte > Befestigung des Hinterprofils

Es sind Auswechslungen zwischen den Balken anzubringen, um den Montagesatz sowie die Bodenplatte zu stützen und zu befestigen. Das Hinterprofil des Montagesatzes wird waagrecht direkt an der Hinterwand platziert und an der Balkenlage mit Ø 4 x 50 mm Schrauben (A) festgeschraubt.

SE

< Träbjälklag med golvsivor >

Konstruktionen uppfyller inte svenska byggregler och tillämpas inte i Sverige

NO

< Trebjelkelag med gulvplate > Festing av bakprofil

Monter utveksling mellom trebjelkelagene for å støtte opp under og å feste montagesettet samt gulvplaten. Bakprofilen i montagesettet plasseres vannrett mot bakveggen og skrues fast i bjelkelaget med Ø 4 x 50 mm skruer (A).

FI

< Puukoolaus ja lattialevy > Takaprofiilin kiinnittäminen

Asennussarja ja lattialevy tuetaan sekä kiinnitetään palkkien risteyskohtiin. Asennussarjan takaprofiili asetetaan vaakasuoraan kiinni takaseinään ja ruuvataan kiinni koolaukseen Ø 4x50 mm:n ruuveilla (A).

CZ

< Dřevěné nosníky s podlahovými deskami > Přepevnění zadního profilu

Umístěte zadní profil mezi nosníky tak, aby tvořil opěru zadní části odtokového žlabu (na zadní svislé stěně). Profil musí být umístěn zcela vodorovně na zadní stěně a pevně přišroubován k podlahovým nosníkům pomocí šroubů 4 x 50 mm se zápusťnou hlavou (A).

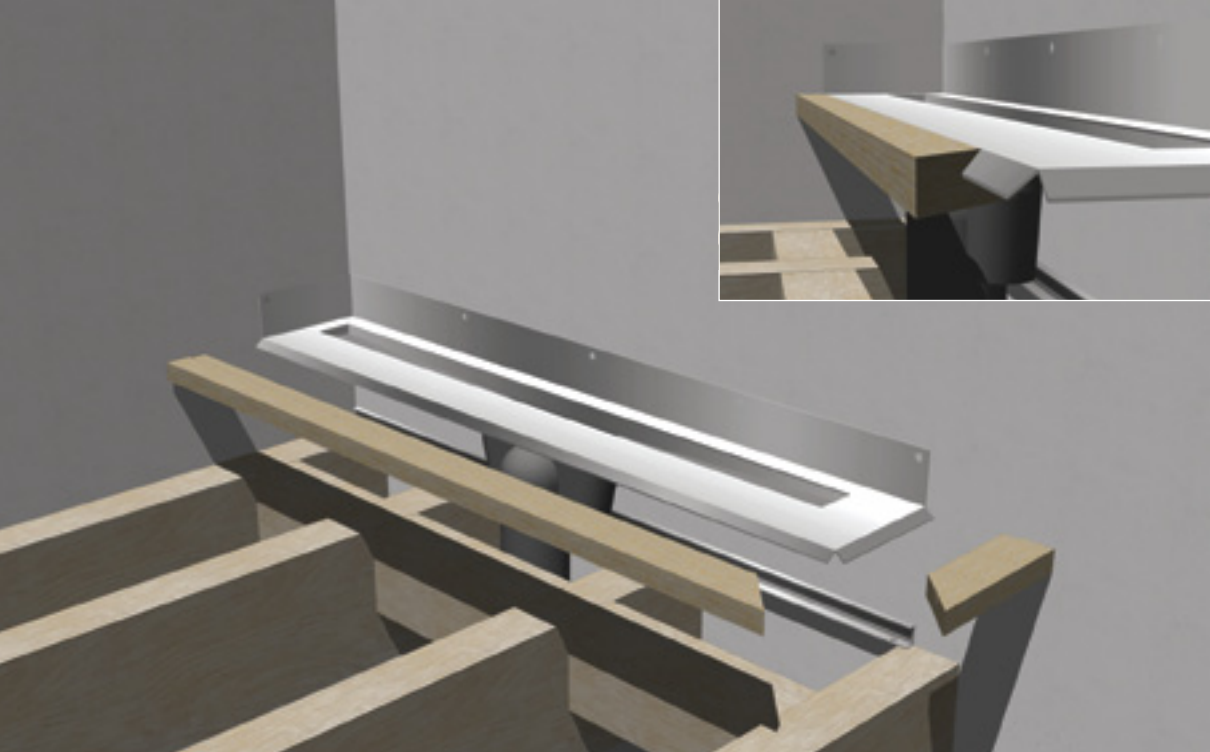

< Træbjælkelag med gulvplade > Påsætning af frontprofil

Montagesættets frontprofil (krydsfiner) monteres på alle armaturets gulvflanger ved at flangens nedbuk føres ned i profillets slids.

< Wooden floor joists with floor plates > Attachment of front profiles

The set's front profile (plywood) should be attached to all the unit's floor flanges by inserting the flanges' fronts into the profile's slots.

< Holzbalkenanlage mit Bodenplatte > Befestigung des Vorderprofils

Das Frontprofil (Sperrholz) des Montagesatzes wird vorne an dem Flansch der Armatur montiert, indem der Falz des Flanschs in den Schlitz des Profils eingeführt wird.

< Träbjälklag med golvsivor >

Konstruktionen uppfyller inte svenska byggregler och tillämpas inte i Sverige

< Træbjælkelag med gulvplate > Festing av frontprofil

Frontprofilen i montagesettet (kryssfiner) monteres på armaturets gulvflens ved at flensens knekk føres ned i profilens slisse.

< Puukoolaus ja lattialaevy > Etuprofilin asentaminen

Asennussarjan etuprofilii (vaneria) kiinnitetään kaikkiin kalusteen lattialaippoihin viemällä alas faivutettu laippa profiilin halkioon.

< Dřevěné nosníky s podlahovými deskami > Připevnění předního a bočního profilu

Přední profil ze soupravy (překlíčka) musí být připevněn ke všem podlahovým přírubám odtokového žlabu zasunutím předních stran těchto přírub do drážek profilů.

DK

UK

DE

SE

NO

FI

CZ

B.3.2

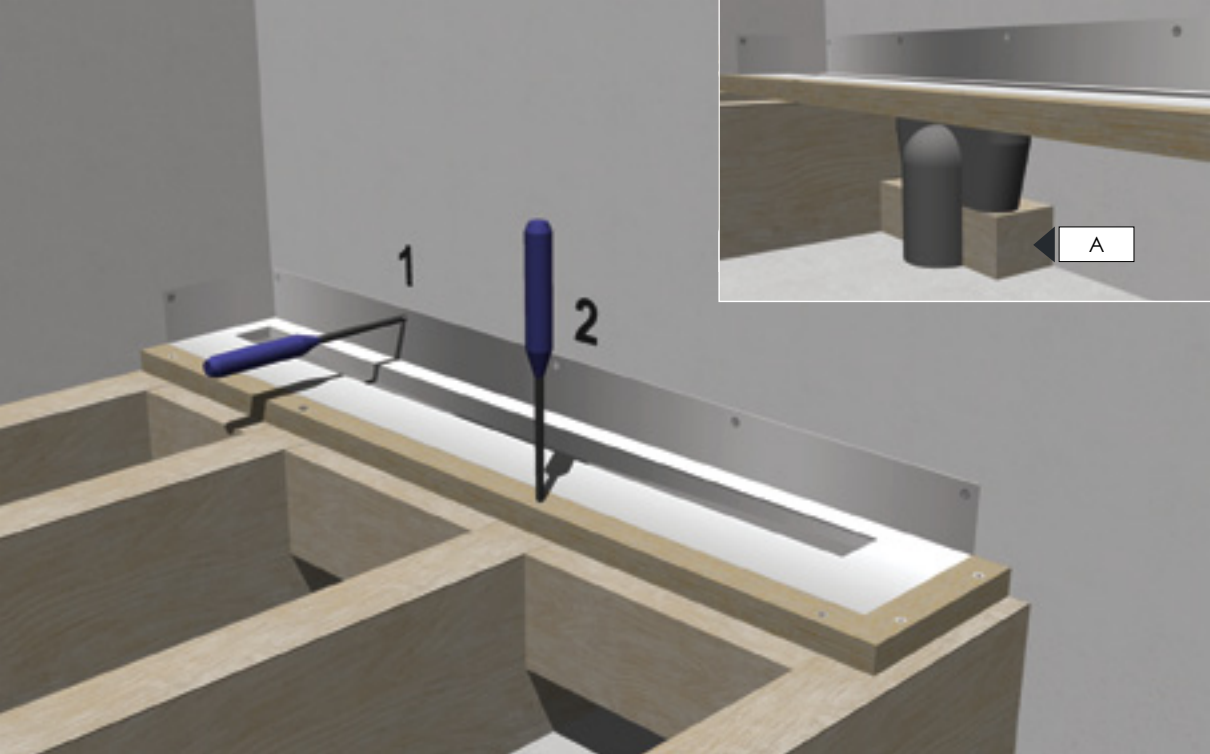

DK

< Træbjælkelag med gulvplade > Fastgørelse af armaturet

Armatur med montagesæt placeres vandret helt op mod væggen og fikseres i bagprofilen med armaturets kroge. Armaturet fastskrues til væg med Ø 4 mm fladhovede skruer og til bjælkelaget med Ø 4-5 x 70 mm skruer i den viste rækkefølge (1)(2). Udløbshuset understøttes forsvarligt (A).

UK

< Wooden floor joists with floor plates > Attachment of unit

Place the profile/unit assembly level and flush against the wall and fasten into the back profile with the unit's hooks. Screw the unit to the wall with Ø 4-mm flathead screws, and the floor joists with Ø 4-5 x 70-mm screws in the indicated sequence (1)(2). Ensure that the outlet unit is securely braced (A).

DE

< Holzbalkenanlage mit Bodenplatte > Befestigung der Armatur

Die Armatur mit dem Montagesatz wird waagrecht ganz an der Wand platziert und dann mit den Haken der Armatur auf dem Hinterprofil fixiert. Die Armatur wird mit Ø 4 mm Senkkopf-schrauben an der Wand und mit Ø 4-5 x 70 mm Schrauben in der gezeigten Reihenfolge auf der Balkenanlage (1)(2) festgeschraubt. Das Ablaufgehäuse wird ordentlich abgestützt (A).

SE

< Träbjälklag med golvsivor >

Konstruktionen uppfyller inte svenska byggregler och tillämpas inte i Sverige

NO

< Træbjælkelag med gulvplade > Festing av armaturen

Armaturet med montagesettet plasseres vannrett helt opp mot veggen, og festes i bakprofilen med krokene på armaturet. Armaturet skrues fast til veggen med Ø 4 mm flathodede skruer, og til bjelkelaget med Ø 4-5 x 70 mm skruer i den rekkefølgen som er vist (1)(2). Utløpshuset støttes forsvarlig opp (A).

FI

< Puukoolaus ja lattialevy > Kalusteen kiinnittäminen

Kaluste ja asennussarja asetetaan vaakasuoraan kiinni seinään sekä kiinnitetään takaprofiiliin päälle kalusteen koukuilla. Kaluste kiinnitetään seinään Ø 4 mm:n tasakantailla ruuveilla ja koolaukseen Ø 4-5 x 70 mm:n ruuveilla kuvassa näkyvässä järjestyksessä (1)(2). Viemärikaivon pohja tuetaan huolellisesti (A).

CZ

< Dřevěné nosníky s podlahovými deskami > Připevnění odtokového žlabu

Umístěte sestavu profil/žlab naprosto vodorovně, zalícujte ji ke stěně a upevněte v horní části zadní stěnové příruby žlabu ke stěně pomocí šroubů se zápusťnou hlavou Ø 4 mm a k podlahovým nosníkům pomocí šroubů 4 – 5 x 70 mm v označeném pořadí (1)(2). Přesvědčte se, zda je odtoková komora řádně podložena (A).



< Træbjælkelag med gulvplade > Udlægning af gulvplade

22 mm krydsfiner eller anden egnet gulvplade udlægges tæt tilpasset mod montageprofilen og fastskrues til bjælkelaget.

Gulvpladen skal flugte med oversiden af montage-profilen og armaturets gulvflanger.

< Wooden floor joists with floor plates > Installation of floor plate

Place 22-mm plywood or other suitable flooring flush against the assembly profiles and screw securely to the floor joists.

The floor plate should be level with the top of the assembly profile and the unit's floor flanges.

< Holzbalkenanlage mit Bodenplatte > Verlegen der Bodenplatte

Eine 22 mm Sperrholz- oder andere geeignete Bodenplatte wird angepasst und so verlegt, dass sie dicht am Montageprofil anliegt und dann auf der Holzbalkenlage festgeschraubt. Die Bodenplatte muss mit der Oberseite des Montageprofils und den Bodenflanschen der Armatur fluchten.

< Träbjälklag med golvsivor >

Konstruktionen uppfyller inte svenska byggregler och tillämpas inte i Sverige

< Træbjælkelag med gulvplade > Legging av gulvplade

Legg 22 mm kryssfiner eller annen egnet gulvplade tett tilpasset mot montasjeprofilen og skru den fast til bjælkelaget.

Gulvplaten skal flukte med oversiden av montasjeprofilen og armaturets gulvflenser.

< Puukoolaus ja lattialevy > Lattialevyn asentaminen

Asennusprofiiliin kiinnitetään tiiviisti 22 mm:n vaneri- tai muu lattialevy, ja se kiinnitetään koolaukseen ruuvaamalla.

Lattialevyn on oltava samassa tasossa asennusprofiilin yläosan ja kalusteen lattialaippojen kanssa.

< Dřevěné nosníky s podlahovými deskami > Instalace podlahové desky

Umístěte podlahovou desku o tloušťce 22 mm (např. překližku nebo jiný vhodný podlahový materiál) proti profilům sady tak, aby bylo dosaženo lícování, a řádně přišroubujte k podlahovým nosníkům.

Podlahová deska musí být v jedné rovině s horní částí profilu sady a podlahovými přírubami odtokového žlabu.

DK

UK

DE

SE

NO

FI

CZ

B.3.4

DK	1.0 - 1.6	Vådromssikring Smøremembran
UK	1.0 - 1.6	Secure wet room Lubrication membrane
DE	1.0 - 1.6	Feuchtraumsicherung Verbundabdichtung
SE	1.0 - 1.6	Tätskiktssystem Vätskebaserat, rollat tätskikt VTg och VTv enl. BBV
NO	1.0 - 1.6	Våtromssikring Smøremembran
FI	1.0 - 1.6	Kosteuseristys Siveltävä vedeneriste
CZ	1.0 - 1.6	Zabezpečení vlhké místnosti Izolace stěrkou

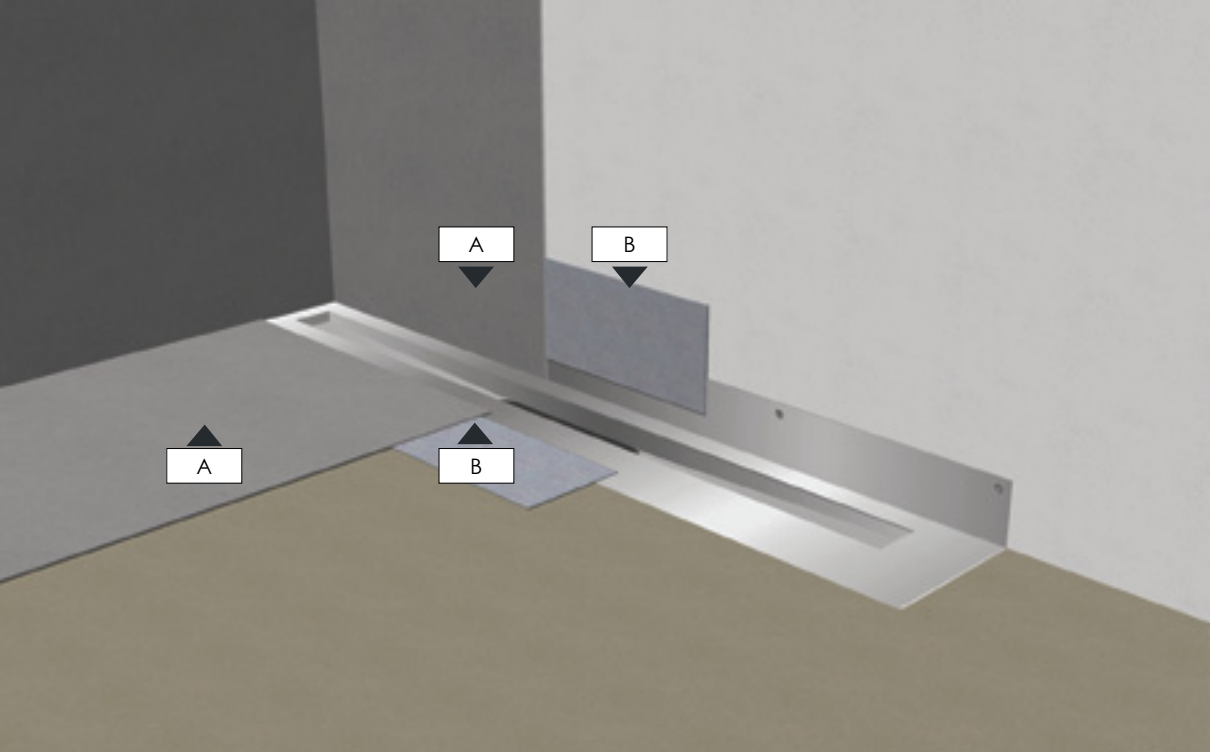

< Smøremembran > Forudsætninger

Vådromssystem af typen smøremembran (A) med tætning/armeringsbånd (B) til alle normale gulvkonstruktioner (beton/spartelmasse/gulvplader). For yderligere produktoplysninger og udførelsesanvisning henvises til leverandøren af det valgte vådromssystem.

< Lubrication membrane > Prerequisites

Lubrication-membrane type wet room systems (A) with sealant/reinforcement (B) for all normal floor structures (concrete/filler/floor plate). For more information about products and installation instructions, please refer to the supplier of the selected wet room system.

< Verbundabdichtung > Voraussetzungen

Feuchtraumsystem des Typs Verbundabdichtung (A) mit Abdichtung bzw. Armierungsband (B) für alle normalen Bodenkonstruktionen (Beton/Spachtelmasse/Bodenplatten). Hinsichtlich weiterer Produktinformationen und Ausführungsanleitungen wird an den Lieferanten des gewählten Feuchtraumsystems verwiesen.

< Tätskiktssystem >

I Sverige gäller särskilda systemgodkännande krav för väggnära golvbrunnar i kombination med specifika tätskiktsfabrikat. För godkända kombinationer och monteringsanvisningar för respektive tätskiktsfabrikat se Bygggeramikrådets hemsida www.bkr.se eller på www.unidrain.se båda uppdateras fortlöpande.

< Smøremembran > Forutsetninger

Våtromssystem av typen smøremembran (A) med tetning/armeringsbånd (B) til alle normale gulvkonstruksjoner (betong/sparkelmasse/gulvplater). For ytterligere produkt-opplysninger og utførelsesanvisning henvises til leverandøren av det våtromssystemet du har valgt.

< Siveltävä vedeneriste > Edellytykset

Tässä kuvataan kaikissa tavallisissa lattiarakenteissa käytettävän märkätiloihin tarkoitettua siveltävää vedeneristeen (A) asentaminen (yksi- tai kaksikomponenttinen) sekä tiivistäminen ja vahvistaminen vahvikenauhan avulla (B). Saat lisätietoja ja asennusohjeet valitun märkätilajärjestelmän toimittajalta.

< Izolace stěrkou > Podmínky

Izolace (A) pro vlhké místnosti typu izolačních stěrky s armovací páskou (B) pro všechny běžné podlahové konstrukce (beton/betonový potěr/podlahová deska). Chcete-li získat podrobnější informace týkající se výrobků a pokynů k instalaci, obraťte se na dodavatele zvoleného systému pro vlhké místnosti.

DK

UK

DE

SE

NO

FI

CZ

C.1.0

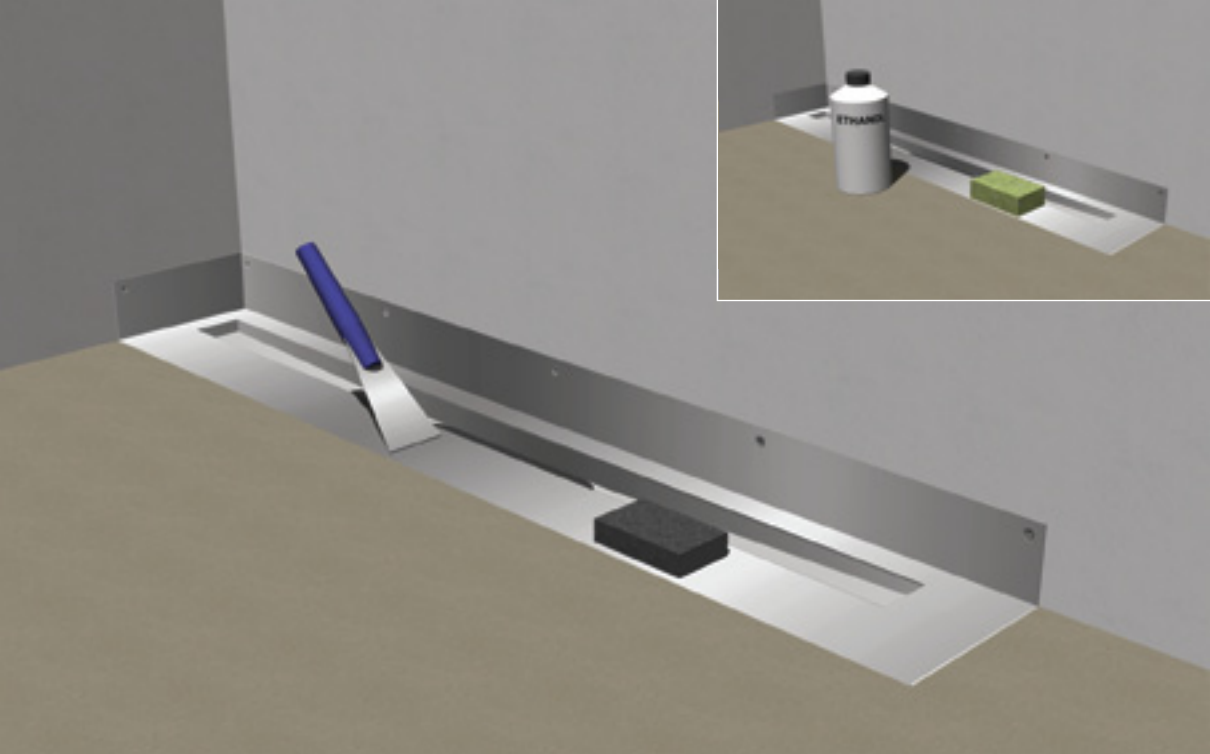

DK

< Smøremembran > Rengøring og affedning

Armaturet rengøres grundigt for eventuelle støberester, lim, snavs mv. Brug eventuelt spartel og sandpapir. De helt rene gulv- og vægflanger affedtes med sprit eller et andet egnet affedningsmiddel.

UK

< Lubrication membrane > Cleaning and degreasing

Thoroughly clean the unit of all residual filler, glue, grime, etc. Use filler and sandpaper as needed. Degrease the cleaned floor and wall flanges with alcohol or other suitable degreasing agents.

DE

< Verbundabdichtung > Reinigung und Entfettung

Die Armatur ist gründlich von eventuellen Betonresten, Klebstoff, Schmutz usw. zu reinigen. Erforderlichenfalls Spachtel und Schleifpapier benutzen. Die völlig sauberen Boden- und Wandflansche werden mit Spiritus oder einem anderen geeigneten Entfettungsmittel entfettet.

SE

< Tätskiktssystem >

I Sverige gäller särskilda systemgodkännande krav för väggnära golvbrunnar i kombination med specifika tätskiktfabrikat. För godkända kombinationer och monteringsanvisningar för respektive tätskiktfabrikat se Byggkeramikrådets hemsida www.bkr.se eller på www.unidrain.se båda uppdateras fortlöpande.

NO

< Smøremembran > Rengjøring og avfetting

Armaturet rengjøres grundig for eventuelle betongrester, lim, smuss mv. Bruk eventuelt sparkelspade og sandpapir. Når gulv- og veggflensene er helt rene avfettes de med sprit eller annet egnet avfettingsmiddel.

FI

< Siveltevä vedeneriste > Puhdistaminen ja rasvan poistaminen

Mahdolliset valujäämät, liima ja lika puhdistetaan kalusteesta huolellisesti. Käytä tarvittaessa hiekkapaperia. Täysin puhtaista laattia- ja seinälaipoista poistetaan rasva sprillä tai muulla rasvanpoistoaineella.

CZ

< Izolace stěrkou > Čištění a odmaštění

Důkladně očistěte odtokový žlab od veškerého zbytkového tmelu, lepidla a jiných nečistot. V případě potřeby použijte smrkový papír. Odmaštěte potřebou část odmaštěné podlahy a stěnových přírub žlabu čisticím alkoholem nebo jiným vhodným běžným odmašťovacím prostředkem.

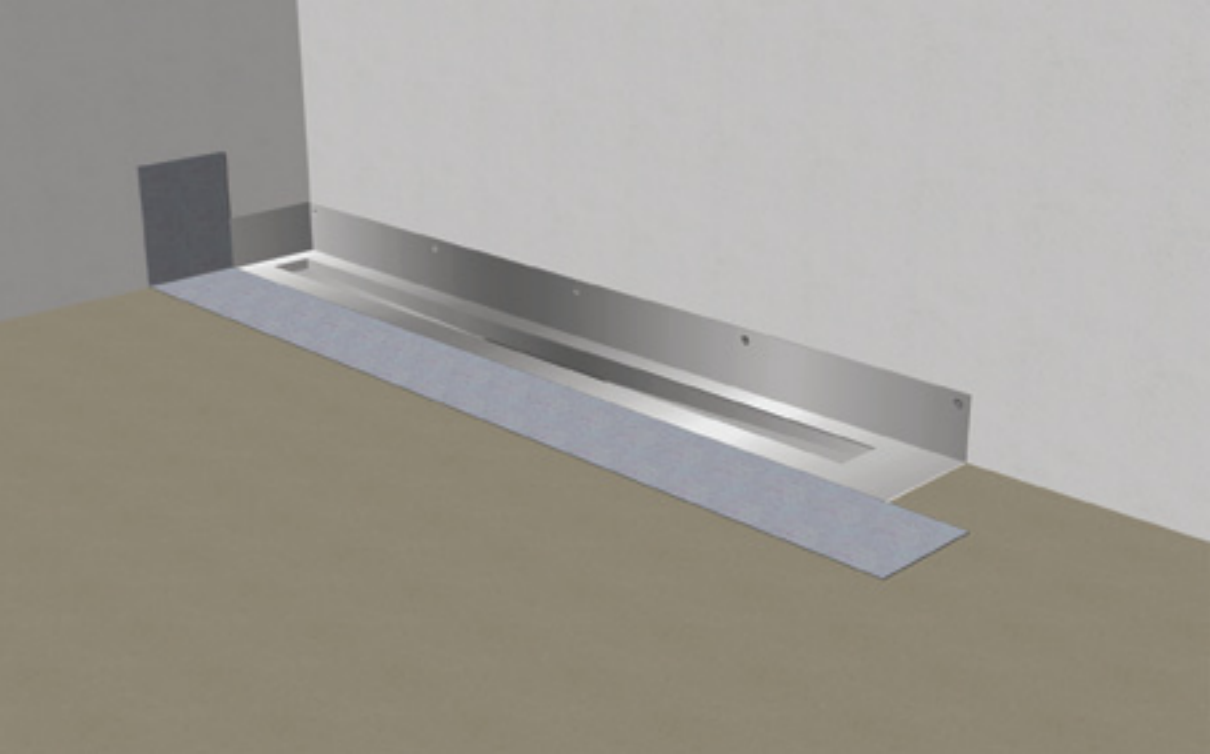

< Smøremembran > Kantarmering/tætning

Kantarmering/tætning udføres på samtlige overgange mellem væg- og gulvflanger, og de tilstødende væg- og gulvflader med forsvarligt overlæg.

Indvendige hjørner og overlapninger skal være helt tætte uden hulrum og kanaler.

< Lubrication membrane > Edge reinforcement/sealing

Reinforce/seal all joints between floor and wall flanges and the supportive wall and floor surfaces using a generous overlap.

Inside corners and overlaps must be completely sealed without cavities and channels.

< Verbundabdichtung > Kantenarmierung/Dichtung

Das selbstklebende Dichtungsband wird sorgfältig an sämtlichen Übergängen zwischen Wand- und Bodenflanschen sowie den anstoßenden Wand- und Bodenflächen ausgeführt.

Inwendige Ecken und Überlappungen müssen völlig dicht sein und dürfen keine Hohlräume oder Kanäle aufweisen.

< Tätskiktssystem >

I Sverige gäller särskilda systemgodkännande krav för väggnära golvbrunnar i kombination med specifika tätskiktsfabrikat. För godkända kombinationer och monteringsanvisningar för respektive tätskiktsfabrikat se Byggkeramikrådets hemsida www.bkr.se eller på www.unidrain.se båda uppdateras fortlöpande.

< Smøremembran > Kantarmering/tetting

Foreta kantarmering/tetting på samtlige overganger mellom vegg- og gulvflensene og de tilstødende vegg- og gulvflatene med forsvarlig overlapping.

Innvendige hjørner og overlappinger skal være helt tette uten hulrom og kanaler.

< Siveltävä vedeneriste > Reunojen vahvistaminen ja tiivistäminen

Kaikki reunat sekä seinä- ja lattialaippojen liitokset seiiniin ja lattiaan vahvistetaan ja tiivistetään.

Sisäkulmien ja limittyvien rakenteiden on oltava täysin tiiviit. Niissä ei saa olla aukkoja eikä kanavia.

< Izolace stěrkou > Utěsnění spojů

Utěsněte všechny spoje mezi podlahovými a stěnovými přírubami žlabu povrchy zadní opěrné stěny a podlahy pomocí dostatečného překrytí armovací pásky.

Vnitřky koutů a překrytí musí být zcela utěsněny bez dutin a bublin.

DK

UK

DE

SE

NO

FI

CZ

C.1.2

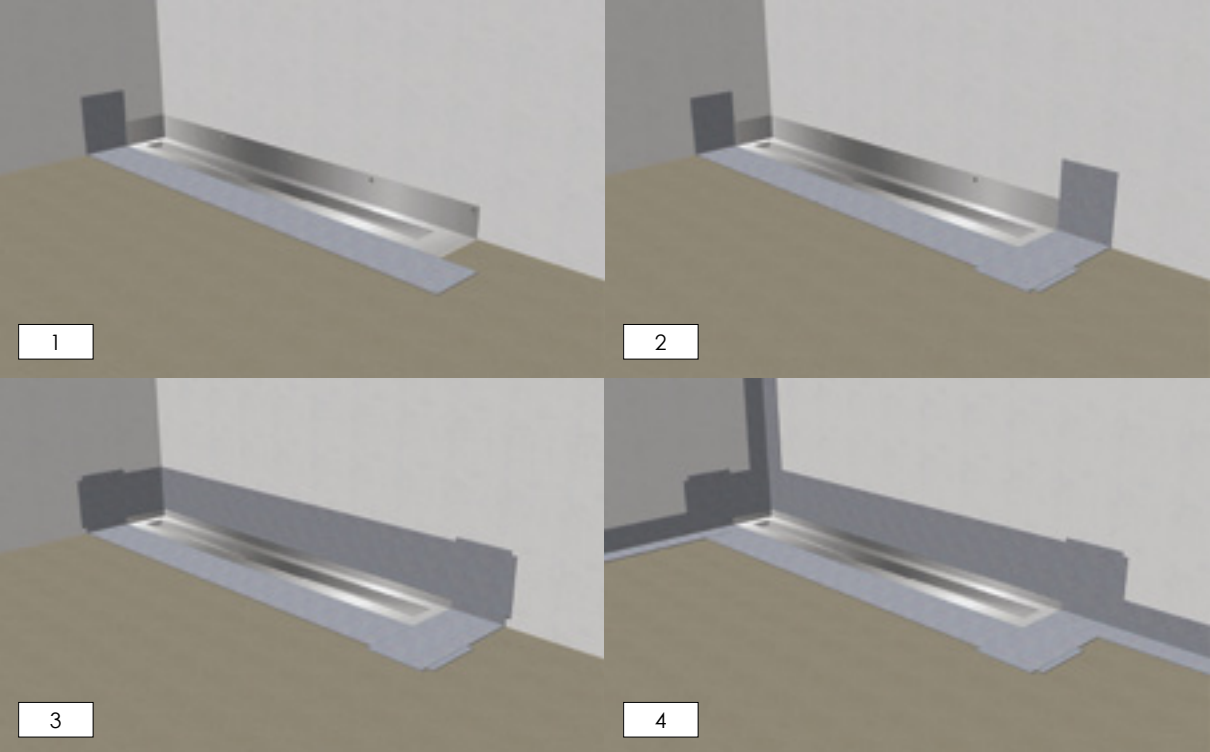

< Smøremembran > Armering/tætning (step-by-step)

Montagerækkefølge for kantarmering/tætning omkring armaturet. For mere udførlig vejledning henvises til leverandørens anvisning.

< Lubrication membrane > Reinforcement/sealing (step-by-step)

Installation sequence for edge reinforcement/sealing around the unit. For more detailed instructions, see the manufacturer's instructions.

< Verbundabdichtung > Armierung/Dichtung (Schritt für Schritt)

Reihenfolge der Montage vom selbstklebendem Dichtungsband um die Armatur herum. Für eine ausführlichere Anleitung wird an den Lieferanten verwiesen.

< Tätskiktssystem >

I Sverige gäller särskilda systemgodkännande krav för väggnära golvbrunnar i kombination med specifika tätskiktsfabrikat. För godkända kombinationer och monteringsanvisningar för respektive tätskiktsfabrikat se Byggkeramikrådets hemsida www.bkr.se eller på www.unidrain.se båda uppdateras fortlöpande.

< Smøremembran > Armering/tetting (steg for steg)

Monteringsrekkefølge for kantarmering/tetting omkring armaturet. For mer utførlig veiledning henviser vi til leverandørens anvisning.

< Siveltävä vedeneriste > Vahvistaminen ja tiivistäminen (vaiheittaiset ohjeet)

Vahvista ja tiivistä kalusteen reunat. Lisätietoja on valmistajan ohjeessa.

< Izolace stěrkou > Utěsnění (postup)

Jednotlivé kroky utěsnění spoju mezi přírubami odtokového žlabu, svislými stěnami a podlahou. Podrobnější pokyny jsou uvedeny v dokumentaci výrobce stěrky.

DK

UK

DE

SE

NO

FI

CZ

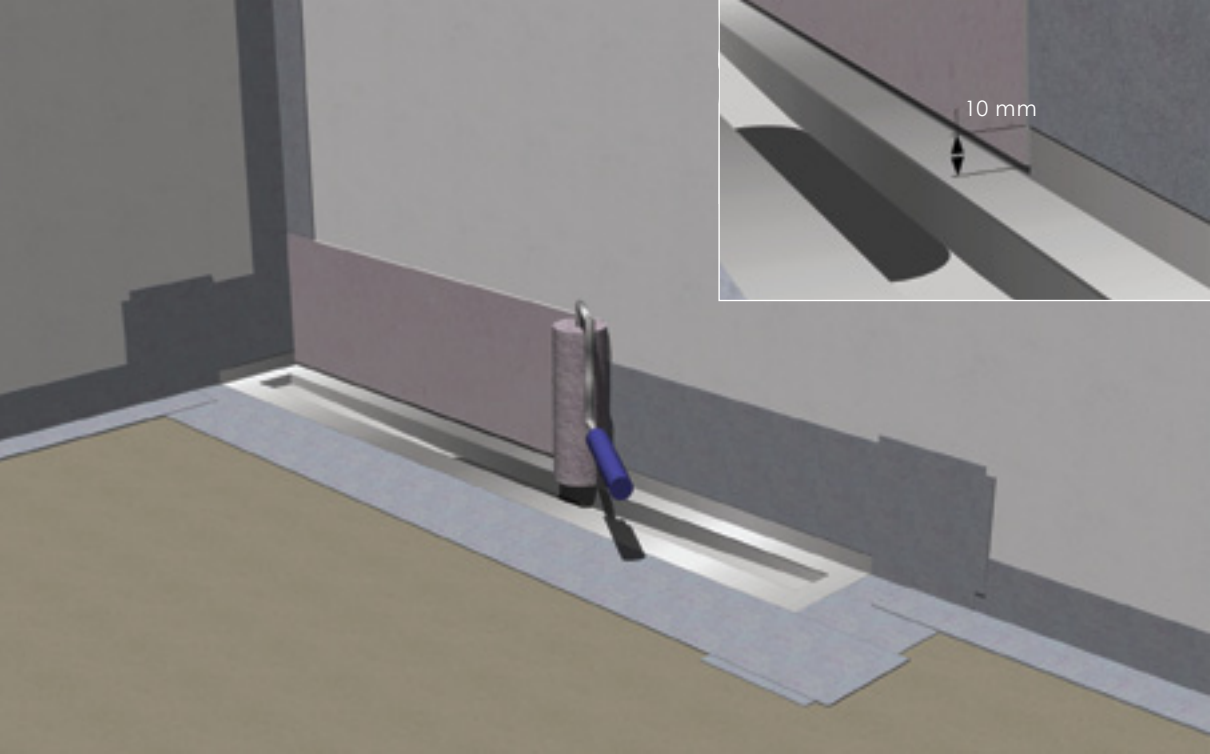

< Smøremembran > Vægge

Smøremembranen påføres væggene med rulle, pensel eller spartel afhængig af leverandørens anvisning.

Membranen bør overlape kantarmeringen/tætningen med minimum 10 mm.

< Lubrication membrane > Walls

Apply the lubrication membrane to the wall with a roller, brush or filling knife in accordance with the manufacturer's instructions.

The membrane should overlap the edge reinforcement/seal by at least 10 mm.

< Verbundabdichtung > Wände

Die Verbundabdichtung wird entsprechend der Anweisung des Lieferanten mit Rolle, Pinsel oder Spachtel auf die Wände aufgebracht.

Die Abdichtung muss die Kanten-armierungen/Dichtungen mindestens 10 mm überlappen.

< Tätskiktssystem >

I Sverige gäller särskilda systemgodkännande krav för väggnära golvbrunnar i kombination med specifika tätskiktsfabrikat. För godkända kombinationer och monteringsanvisningar för respektive tätskiktsfabrikat se Byggkeramikrådets hemsida www.bkr.se eller på www.unidrain.se båda uppdateras fortlöpande.

< Smøremembran > Vegger

Smøremembranen påføres veggene med rull, pensel eller sparkel avhengig av leverandørens anvisning.

Membranen bør overlape kantarmeringen/tettingen med minimum 10 mm.

< Siveltävä vedeneriste > Seinät

Levitä siveltävä vedeneriste seinille telalla, siveltimellä tai lastalla valmistajan ohjeiden mukaisesti. Kalvon on peitettävä reunojen vahvistus ja tiivistys vähintään 10 mm:n matkalta.

< Izolace stěrku > Svislé stěny

Pomocí válečku nebo malířské štětky naneste stěrku na svislé stěny. Dodržujte pokyny výrobce. Překrytí stěrky přes armovací pásku musí být minimálně 10 mm.

DK

UK

DE

SE

NO

FI

CZ

C.1.4

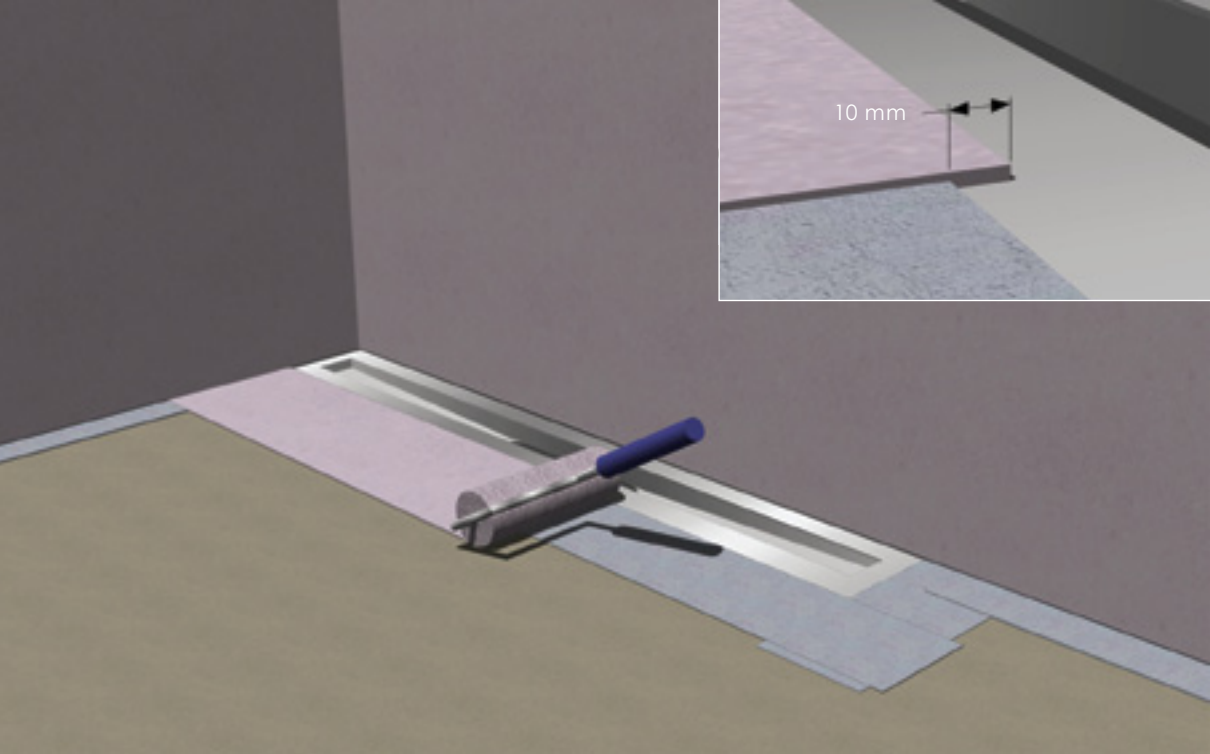

DK

< Smøremembran > gulv

Smøremembranen påføres ligeledes gulvet med rulle, pensel eller spartel afhængig af leverandørens anvisning. Membranen bør overlappe kantarmeringen/tætningen med minimum 10 mm.

UK

< Lubrication membrane > Floor

Similarly, apply the lubrication membrane to the floor with a roller, brush or filling knife in accordance with the manufacturer's instructions. The membrane should overlap the edge reinforcement/seal by at least 10 mm.

DE

< Verbundabdichtung > Boden

Die Verbundabdichtung wird entsprechend der Anweisung des Lieferanten mit Rolle, Pinsel oder Spachtel ebenfalls auf den Boden aufgebracht. Die Abdichtung muss die Kantearmierungen/ Dichtungen mindestens 10 mm überlappen.

SE

< Tätskiktssystem >

I Sverige gäller särskilda systemgodkännande krav för väggnära golvbrunnar i kombination med specifika tätskiktsfabrikat. För godkända kombinationer och monteringsanvisningar för respektive tätskiktsfabrikat se Byggkeramikrådets hemsida www.bkr.se eller på www.unidrain.se båda uppdateras fortlöpande.

NO

< Smøremembran > Gulv

Smøremembranen påføres så på gulvet med rull, pensel eller sparkel avhengig av leverandørens anvisning. Membranen bør overlappe kantarmeringen/tettingen med minimum 10 mm.

FI

< Siveltävä vedeneriste > Lattia

Levitä siveltävä vedeneriste myös lattiaan telalla, siveltimellä tai lastalla valmistajan ohjeiden mukaisesti. Kalvon on peitettävä reunojen vahvistus ja tiivistys vähintään 10 mm:n matkalta.

CZ

< Izolace stěrku > Podlaha

Obdobně naneste stěrku na podlahu. Dodržujte pokyny výrobce. Překrytí stěrky přes armovací pásku musí být minimálně 10 mm.

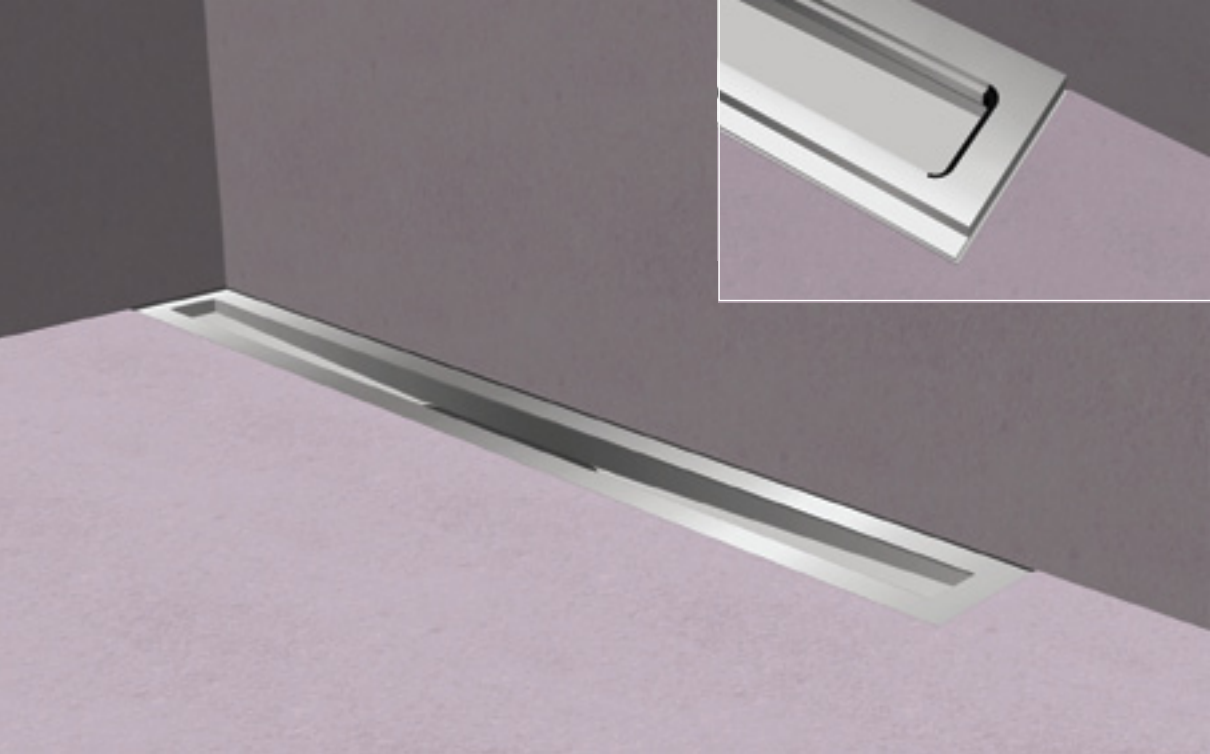

< Smøremembran > 100% vandtæt

Væg- og gulvflangernes overlappning med vådrumssystemet sikrer en 100% vandtæt konstruktion. Vådrumssystemet føres ikke ind under rammen!

< Lubrication membrane > 100% waterproofing

The wall and floor flanges' overlap with the wet room system ensures a 100% waterproof construction. The wet room system must never be installed underneath the frame!

< Verbundabdichtung > 100% wasserdicht

Die Überlappung der Wand- und Bodenflansche mit dem Feuchtraumsystem sorgt für eine 100 % wasserdichte Konstruktion.

Das Feuchtraumsystem wird nicht unter den Rahmen geführt!

< Tätskiktssystem >

I Sverige gäller särskilda systemgodkännande krav för väggnära golvbrunnar i kombination med specifika tätskiktfabrikat. För godkända kombinationer och monteringsanvisningar för respektive tätskiktfabrikat se Bygggeramikrådets hemsida www.bkr.se eller på www.unidrain.se båda uppdateras fortlöpande.

< Smøremembran > 100% vannnett

Overlappingen mellom våtromssystemet og vegg- og gulvflensene sikrer en 100 % vannnett konstruksjon.

Våtromssystemet føres ikke inn under rammen!

< Siveltävä vedeneriste > Täysin vesitiivis

Rakenteesta tulee täysin vesitiivis, kun lattia- ja seinälaipat limittyvät vedeneristeen kanssa. Vedeneriste ei saa ulottua kehysten alle!

< Izolace stěrkou > 100% vodotěsnost

Izolace spoju mezi přírubami odtokového žlabu, svislými stěnami a podlahou stěrkou zajišťuje při správné aplikaci 100% vodotěsnost.

Stěrka ani armovací páska se nikdy nesmí nanášet do míst pod rámeček!

DK

UK

DE

SE

NO

FI

CZ

C.1.6

DK	2.0 - 2.6	Vådromssikring Membrandug
UK	2.0 - 2.6	Secure wet room Sheet membranes
DE	2.0 - 2.6	Feuchtraumsicherung Abdichtungsfolie
SE	2.0 - 2.6	Tätskiktssystem Folietätskikt VTgF och VTvF enl. BBV
NO	2.0 - 2.6	Vätromssikring Membranduk
FI	2.0 - 2.6	Kosteuseristys Kangaskalvo
CZ	2.0 - 2.6	Zabezpečení vlhké místnosti Izolace pomocí izolačního pásu

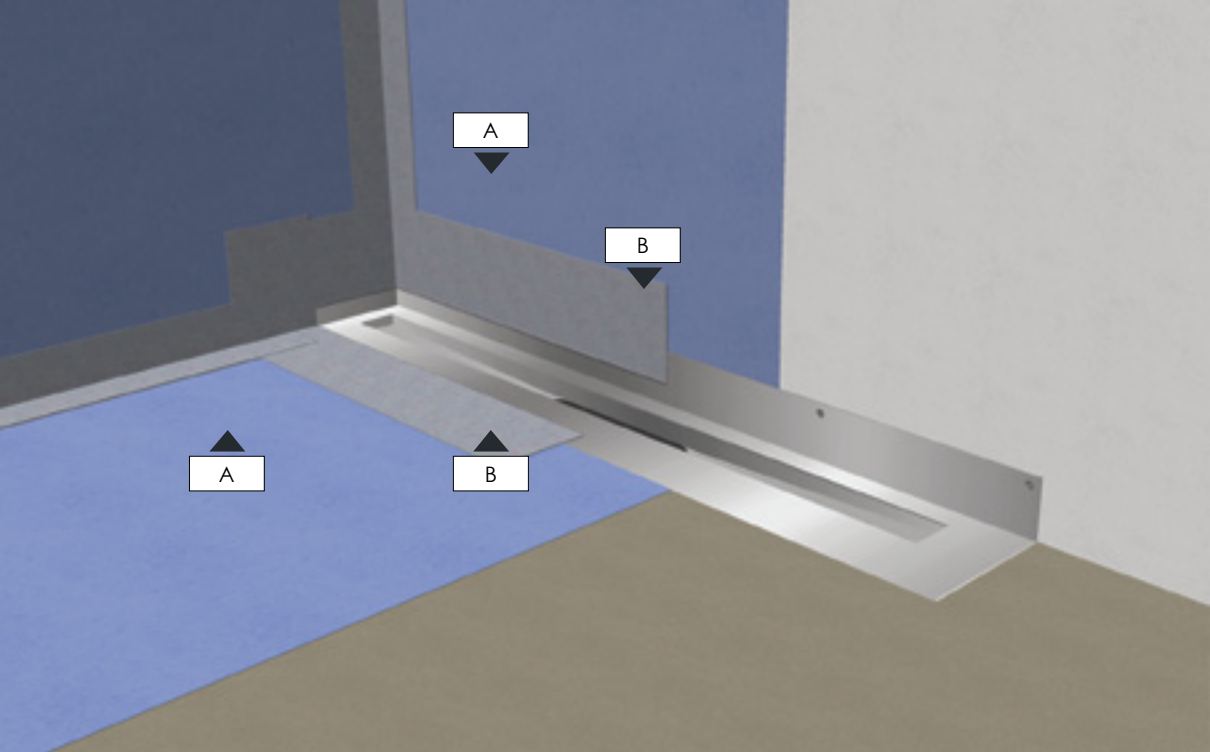

< Membrandug > Forudsætninger

Vådtrumssystem af typen membrandug (A) med armeringsbånd (B) til alle normale gulv-konstruktioner (beton/spartelmasse/gulvplader).

For yderligere produktoplysninger og udførelsesanvisning henvises til leverandøren af det valgte vådrumssystem.

< Sheet membranes > Prerequisites

Sheet-membrane style (A) wet rooms with reinforcement (B) for all normal floor structure (concrete/filler/floor plates).

For more information about products and installation instructions, please refer to the supplier of the selected wet room system.

< Abdichtungsfolie > Voraussetzungen

Feuchtraumsystem des Typs Abdichtungsfolie (A) mit Armierungsband (B) für alle normalen Bodenkonstruktionen (Beton/Spachtelmasse/Bodenplatten).

Hinsichtlich weiterer Produkt-informationen und Ausführungsanleitungen wird an den Lieferanten des gewählten Feuchtraumsystems verwiesen.

< Tätskiktssystem >

I Sverige gäller särskilda systemgodkännande krav för väggnära golvbrunnar i kombination med specifika tätskiktsfabrikat. För godkända kombinationer och monteringsanvisningar för respektive tätskiktsfabrikat se Bygggeramikrådets hemsida www.bkr.se eller på www.unidrain.se båda uppdateras fortlöpande.

< Membranduk > Forutsetninger

Våtromssystem av typen membranduk (A) med armeringsbånd (B) til alle normale gulvkonstruksjoner (betong/sparkelmasse/gulvplater).

For ytterligere produktoplysninger og utførelsesanvisning henvises til leverandøren av det våtromssystemet du har valgt.

< Kangaskalvo > Edellytykset

Tässä kuvataan kaikissa tavallisissa lattiarakenteissa (betoni, tasoitusmassa ja lattialevy) käytettävän merkittöihin tarkoitettun kangaskalvon (A) asentaminen sekä vahvistaminen nauhan avulla (B).

Saat lisätietoja ja asennusohjeet valitun merkittöjärjestelmän toimittajalta.

< Izolace pomocí izolačního pásu > Podmínky

Izolace (A) spojuje mezi přírubami odtokového žlabu, svislými stěnami a podlahou je vhodná (B) pro všechny běžné podlahové konstrukce (beton/betonová stěrka/podlahová deska).

Pro bližší informace týkající se výrobků a pokynů k instalaci se obraťte se na výrobce nebo dodavatele daného izolačního pásu.

DK

UK

DE

SE

NO

FI

CZ

C.2.0

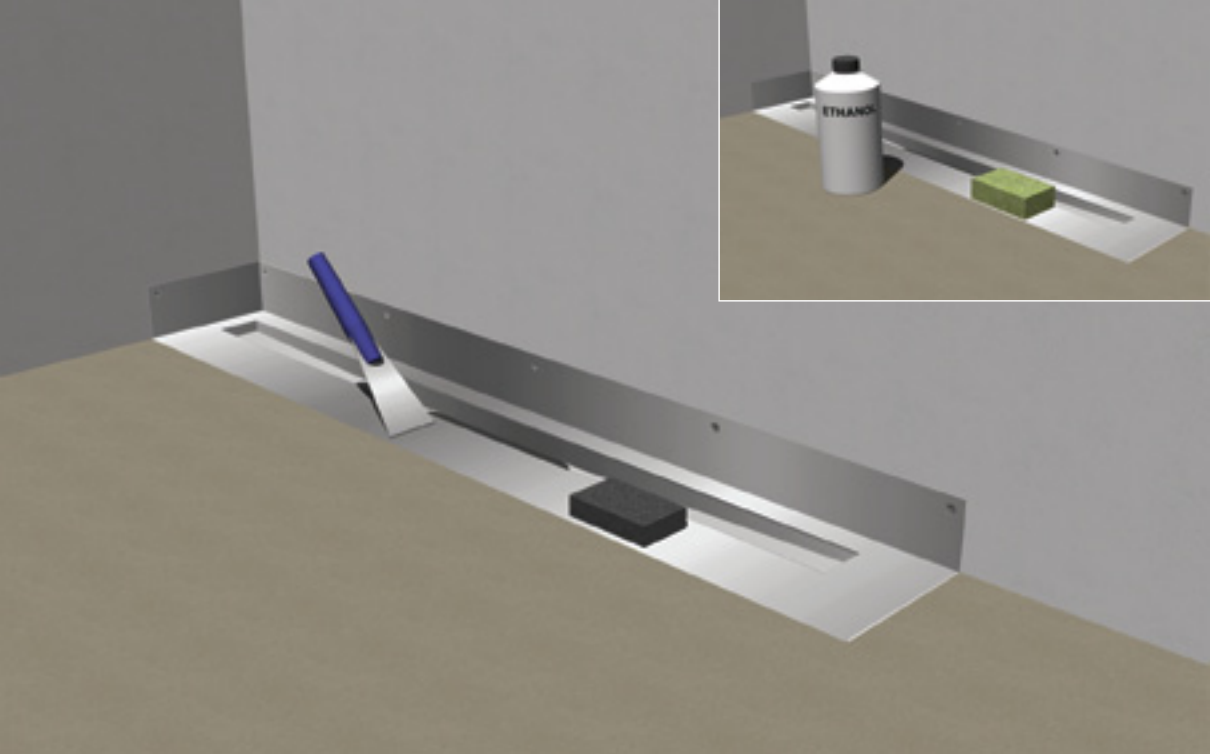

DK

< Membrandug > Rengøring

Armaturet rengøres grundigt for eventuelle støberester, lim, snavs mv. Brug eventuelt spartel og sandpapir. De helt rene gulv- og vægflanger affedtes med sprit eller et andet egnet affedtningsmiddel.

UK

< Sheet membranes > Cleaning

Thoroughly clean the unit of all residual filler, glue, grime, etc. Use filler and sandpaper as needed. Degrease the cleaned floor and wall flanges with alcohol or other suitable degreasing agents.

DE

< Abdichtungsfolie > Reinigung

Die Armatur ist gründlich von eventuellen Betonresten, Klebstoff, Schmutz usw. zu reinigen. Erforderlichenfalls Spachtel und Schleifpapier benutzen. Die völlig sauberen Boden- und Wandflansche werden mit Spiritus oder einem anderen geeigneten Entfettungsmittel entfettet.

SE

< Tätskiktssystem >

I Sverige gäller särskilda systemgodkännande krav för väggnära golvbrunnar i kombination med specifika tätskiktfabrikat. För godkända kombinationer och monteringsanvisningar för respektive tätskiktfabrikat se Byggkeramikrådets hemsida www.bkr.se eller på www.unidrain.se båda uppdateras fortlöpande.

NO

< Membranduk > Rengjøring

Armaturet rengjøres grundig for eventuelle betongrester, lim, smuss mv. Bruk eventuelt sparkelspade og sandpapir. Når gulv- Og veggflensene er helt rene avfettes de med sprit eller annet egnet avfettingsmiddel.

FI

< Kangaskalvo > Puhdistaminen

Mahdolliset valujäämät, liima ja lika puhdistetaan kalusteesta huolellisesti. Käytä tarvittaessa hiekkapaperia. Täysin puhtaista laattia- ja seinälaipoista poistetaan rasva sprillä tai muulla rasvanpoistoaineella.

CZ

< Izolace pomocí izolačního pásu > Čištění

Důkladně očistěte odtokový žlab od veškerého zbytkového tmelu, lepidla a jiných nečistot. V případě potřeby použijte smirkový papír. Odmastěte potřebou část očištěné podlahy, stěnových a podlahových přírub čistícím alkoholem nebo jiným vhodným běžným odmašťovacím prostředkem.

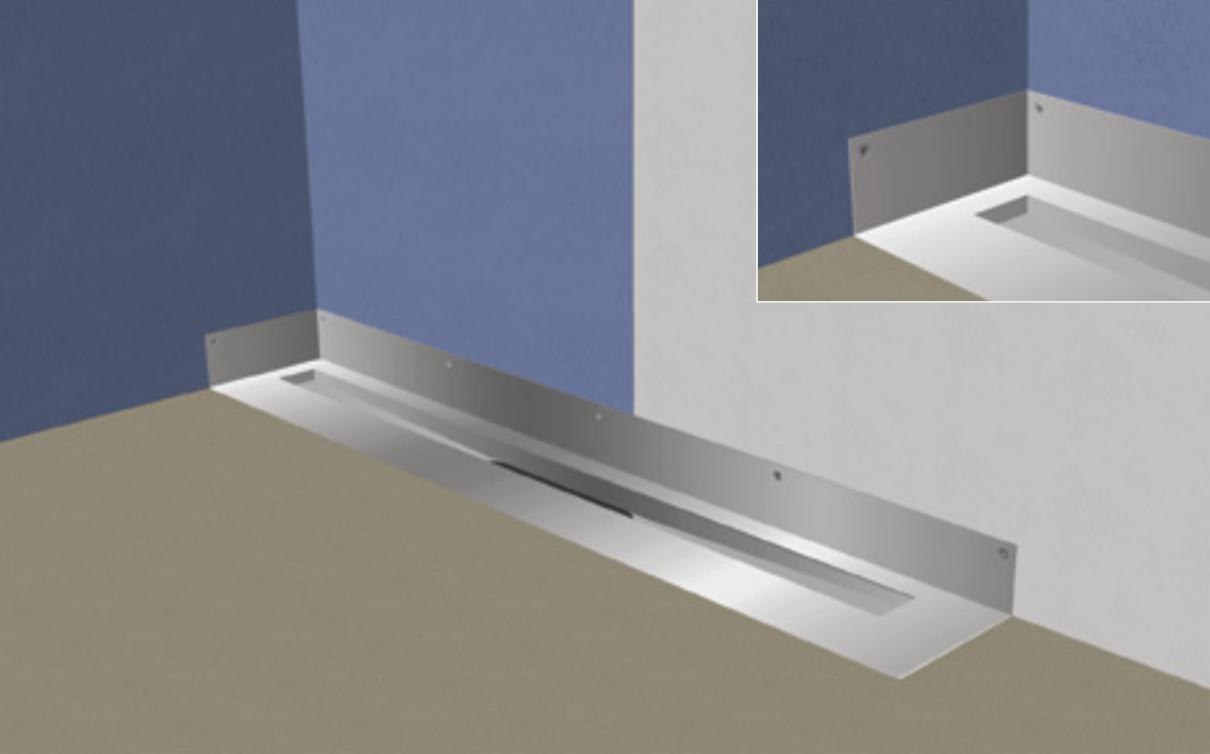

< Membrandug > Vandtætningsdug vægflader

Vandtætningsdugen monteres på vægfladerne, og tilskræres tæt mod vægflangerne uden overlappning ind over vægflangerne. Hjørner og samlinger udføres efter leverandørens anvisninger.

< Sheet membranes > Waterproof membrane wall surfaces

Affix the waterproof membrane to the wall and trim to fit snugly to the wall flanges without overlapping the wall flanges. Corners and joints should be constructed according to the manufacturer's instructions.

< Abdichtungsfolie > Dichtungsfolie Wandflächen

Die Dichtungsfolie wird an den Wandflächen angebracht und so zugeschnitten, dass sie dicht an den Wandflanschen anliegt, ohne diese zu überlappen. Ecken und Verbindungen sind nach Anweisung des Lieferanten auszuführen.

< Tätskiktssystem >

I Sverige gäller särskilda systemgodkännande krav för väggnära golvbrunnar i kombination med specifika tätskiktssystem. För godkända kombinationer och monteringsanvisningar för respektive tätskiktssystem se Byggkeramikrådets hemsida www.bkr.se eller på www.unidrain.se båda uppdateras fortlöpande.

< Membranduk > Vanntettingsduk veggflater

Vanntettingsduken monteres på veggflatene og skjæres tett mod veggflensene uten overlappning inn over veggflensene. Hjørner og sammenmonterings utføres etter leverandøren anvisninger.

< Kangaskalvo > Seinäpintojen kosteussulkukangas

Kosteussulkukangas asennetaan seinäpintoihin. Se leikataan oikean muotoiseksi, jotta se ei limity lattialaippojen kanssa. Kulmat ja liitokset tehdään valmistajan ohjeiden mukaan.

< Izolace pomocí izolačního pásu > Izolace svislých stěn

Nalepte izolační pásy na svislé stěny tak, aby nedošlo k překrytí stěnových přírub odtokového žlabu. Pokud k tomu dojde, tak pásy zařízněte těsně nad přírubami. Kouty a spoje musí být provedeny dle pokynů výrobce izolačních pásů.

DK

UK

DE

SE

NO

FI

CZ

C.2.2

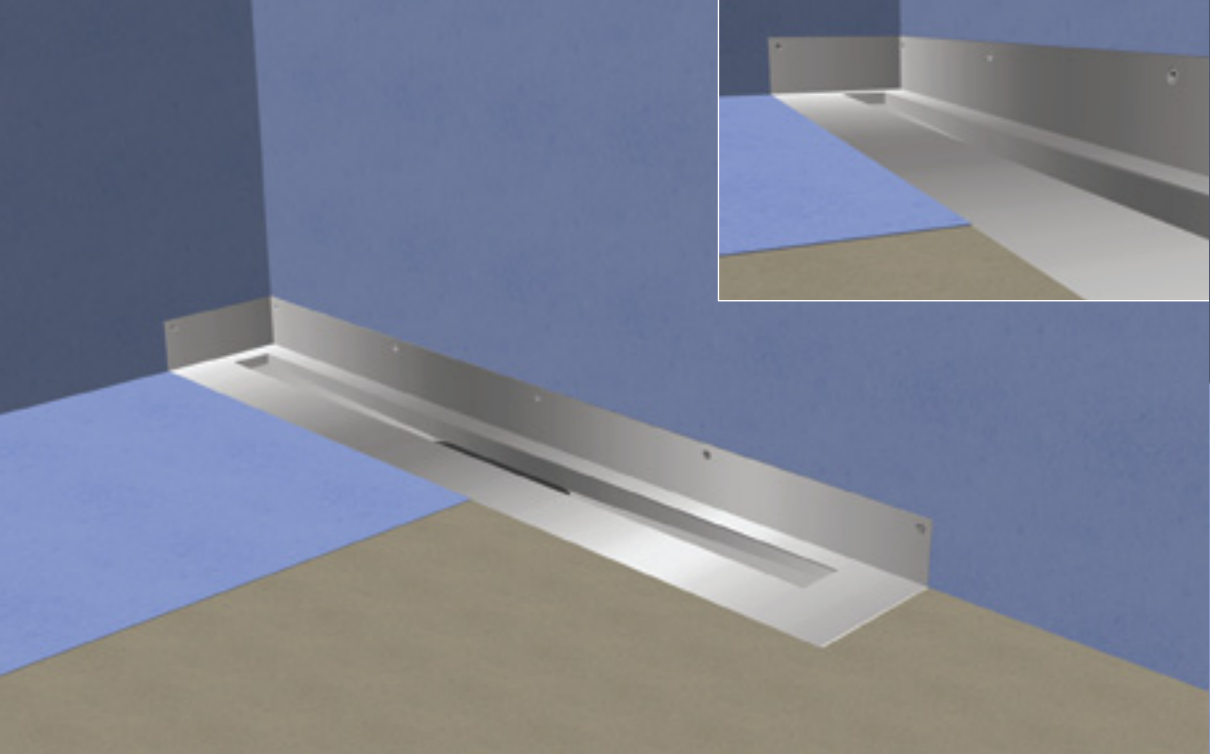

DK

< Membrandug > Vandtætningsduk gulvflader

Vandtætningsdugen monteres på gulvfladerne, og tilskæres tæt mod gulvflangerne uden overlappning af gulvflangerne. Hjørner og samlinger udføres efter leverandørens anvisninger.

UK

< Sheet membranes > Waterproof membrane floor surfaces

Apply the waterproof membrane to the floor and trim to fit snugly to the floor flanges without overlapping the floor flanges. Corners and joints should be constructed according to the manufacturer's instructions.

DE

< Abdichtungsfolie > Dichtungsfolie Bodenflächen

Die Dichtungsfolie wird auf den Bodenflächen angebracht und so zugeschnitten, dass sie dicht an den Bodenflanschen anliegt, ohne diese zu überlappen. Ecken und Verbindungen sind nach Anweisung des Lieferanten auszuführen.

SE

< Tätskiktssystem >

I Sverige gäller särskilda systemgodkännande krav för väggnära golvbrunnar i kombination med specifika tätskiktsfabrikat. För godkända kombinationer och monteringsanvisningar för respektive tätskiktsfabrikat se Byggkeramikrådets hemsida www.bkr.se eller på www.unidrain.se båda uppdateras fortlöpande.

NO

< Membranduk > Vanntettingsduk gulvflater

Vanntettingsduken monteres på gulvflatene og skjæres tett mod gulvflensene uten overlappning av gulvflensene. Hjørner og sammenmonterings utføres etter leverandøren anvisninger.

FI

< Kangaskalvo > Lattiapintojen kosteussulkukangas

Kosteussulkukangas asennetaan lattiapintoihin. Se leikataan oikean muotoiseksi, jotta se ei limity lattialaippojen kanssa. Kulmat ja liitokset tehdään valmistajan ohjeiden mukaan.

CZ

< Izolace pomocí izolačního pásu > Izolace podlah

Nalepte izolační pásy na podlahu okolo odtokového žlabu tak, aby nedošlo k překrytí podlahových přírub žlabu. Pokud k tomu dojde, tak pásy zařízněte tak, aby končily těsně u přírub. Kouty a spoje musí být provedeny dle pokynů výrobce.

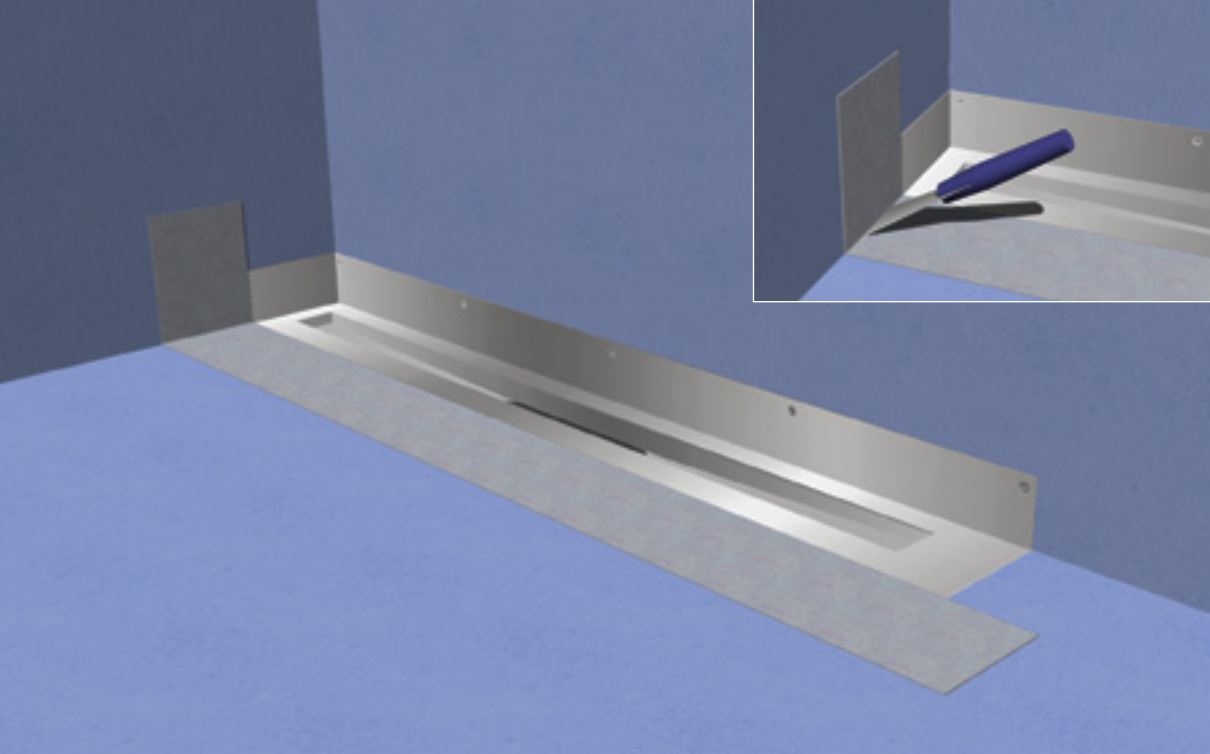

< Membrandug > Kantarmering/tætning

Kantarmering/tætning udføres på alle overgange mellem armaturets flanger og vandtætningsdugen på de tilstødende væg- og gulvflader. Indvendige hjørner og overlapninger skal være helt tætte uden hulrum og kanaler.

< Sheet membranes > Edge reinforcement/sealing

Seal/reinforce all joints between the drain unit's flanges and the waterproof membranes on all adjacent wall and floor surfaces. Inside corners and overlaps must be completely sealed without cavities and channels.

< Abdichtungsfolie > Kantenarmierung/Dichtung

Die Kantenarmierung/Dichtung wird sorgfältig an sämtlichen Übergängen zwischen den Flanschen der Armatur und der Dichtungsfolie sowie den anstoßenden Wand- und Bodenflächen ausgeführt. Inwendige Ecken und Überlappungen müssen völlig dicht sein und dürfen keine Hohlräume oder Kanäle aufweisen.

< Tätskiktssystem >

I Sverige gäller särskilda systemgodkännande krav för väggnära golvbrunnar i kombination med specifika tätskiktfabrikat. För godkända kombinationer och monteringsanvisningar för respektive tätskiktfabrikat se Byggkeramikrådets hemsida www.bkr.se eller på www.unidrain.se båda uppdateras fortlöpande.

< Membranduk > Kantarmering/tetting

Foreta kantarmoring/tetting på samtlige overganger mellom armaturets flenser og vanntettingsduken. Innvendige hjørner og overlappinger skal være helt tette uten hulrom og kanaler.

< Kangaskalvo > Reunojen vahvistaminen ja tiivistäminen

Kaikki kalusteen laippojen, kosteussulkukankaan, seinien ja lattian liitokset vahvistetaan ja tiivistetään. Sisäkulmien ja limittyvien rakenteiden on oltava täysin tiiviit. Niissä ei saa olla aukkoja eikä kanavia.

< Izolace pomocí izolačního pásu > Zpevnění a utěsnění spojů

Pomocí armovací pásy zpevněte a současně utěsněte všechny spoje mezi přírubami odtokového žlabu membránami izolačními pásy na všech přiléhajících stěnových a podlahových plochách. Kouty a překrytí musí být zcela utěsněny bez dutin a kanálů.

DK

UK

DE

SE

NO

FI

CZ

C.2.4

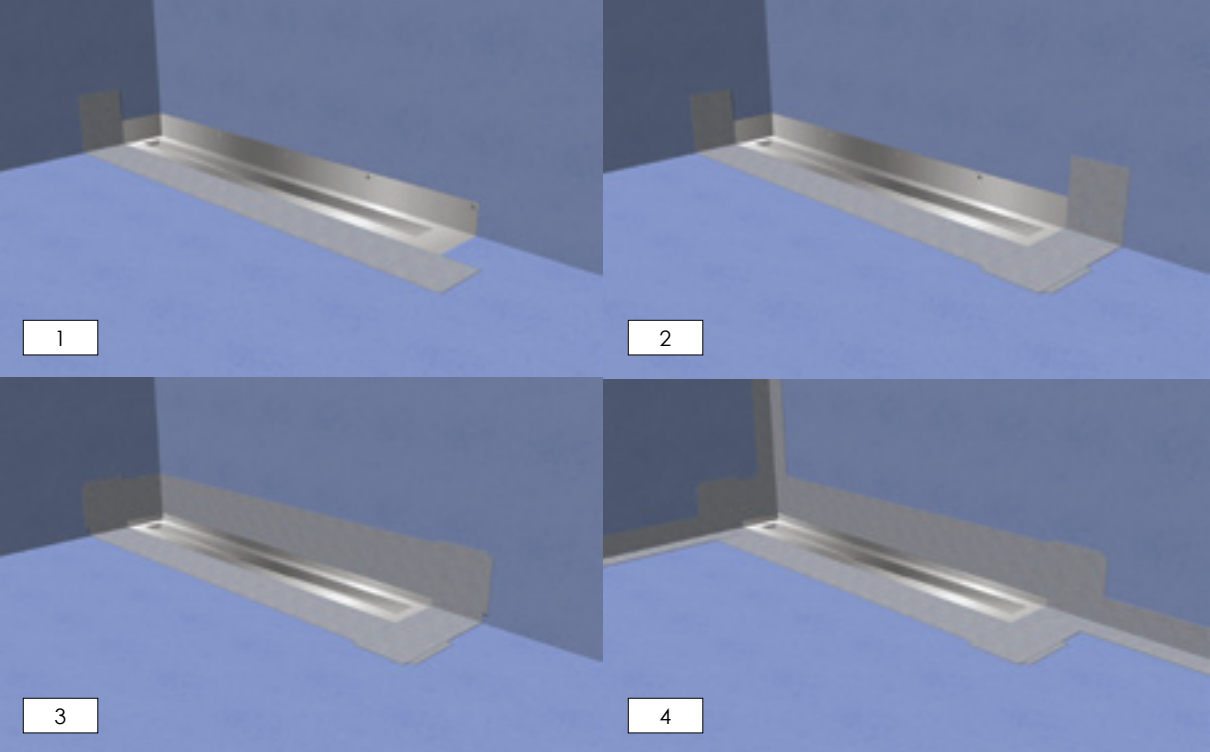

DK

< Membrandug > Kantarmering/tætning (step-by-step)

Montagerækkefølge for kantarmering omkring afløbsarmaturet. For mere udførlig vejledning henvises til leverandørens anvisninger.

UK

< Sheet membranes > Reinforcement/sealing (step-by-step)

Installation sequence for edge reinforcement around the drain unit. For more detailed instructions, see the manufacturer's instructions.

DE

< Abdichtungsfolie > Armierung/Dichtung (Schritt für Schritt)

Reihenfolge der Montage der Kantearmierung um die Ablaufarmatur herum. Für eine ausführlichere Anleitung wird an den Lieferanten verwiesen.

SE

< Tätskiktssystem >

I Sverige gäller särskilda systemgodkännande krav för väggnära golvbrunnar i kombination med specifika tätskiktsfabrikat. För godkända kombinationer och monteringsanvisningar för respektive tätskiktsfabrikat se Byggkeramikrådets hemsida www.bkr.se eller på www.unidrain.se båda uppdateras fortlöpande.

NO

< Membranduk > Kantarmering/tetting (steg for steg)

Monteringsrekkefølge for kantarmering/tetting omkring avløpsarmaturet. For mer utførlig veiledning henviser vi til leverandørens anvisning.

FI

< Kangaskalvo > Reunojen vahvistaminen ja tiivistäminen (vaiheittaiset ohjeet)

Kalusteen reunat vahvistetaan. Lisätietoja on valmistajan ohjeessa.

CZ

< Izolace pomocí izolačního pásu > Zpevnění a utěsnění spojů (krok za krokem)

Jednotlivé kroky zpevnění a utěsnění spojů kolem odtokového žlabu. Podrobnější pokyny jsou uvedeny v dokumentaci výrobce.

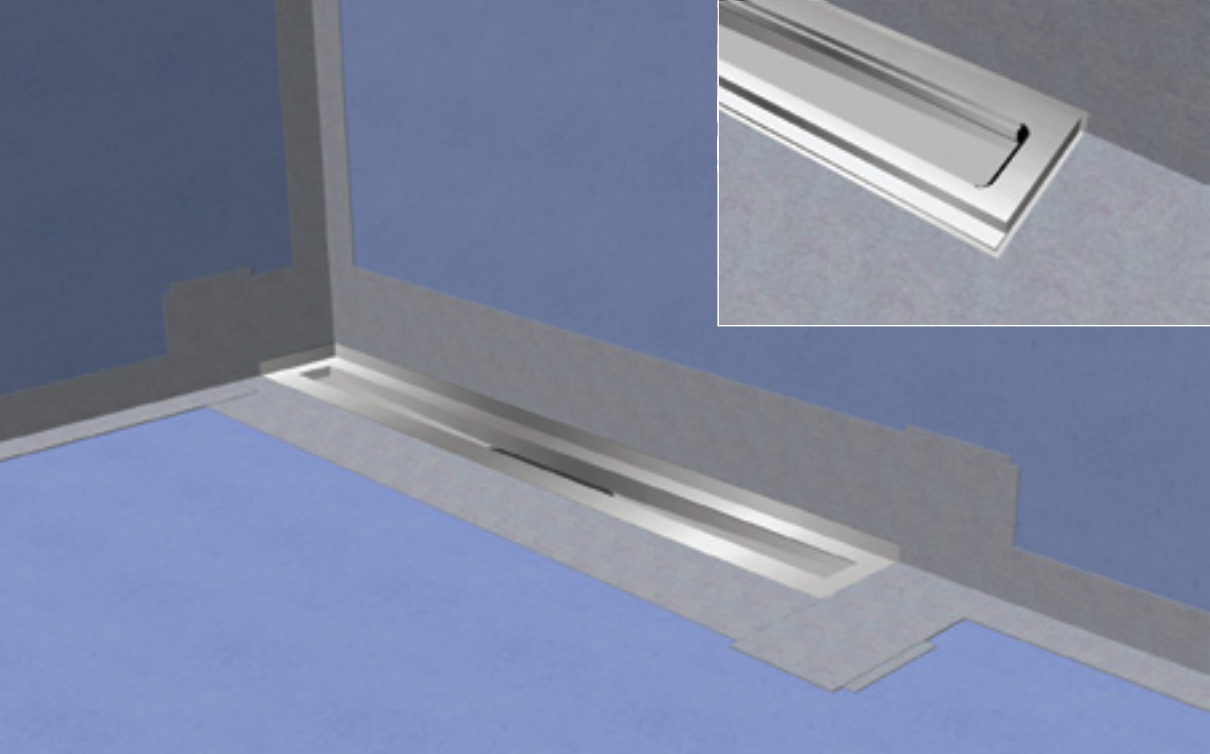

< Membrandug > 100% vandtæt

Væg- og gulvflangernes overlappning med vådrumssystemet sikrer en 100% vandtæt konstruktion. Vådromssystemet føres ikke ind under rammen!

< Sheet membranes > 100% waterproofing

The wall and floor flanges' overlap with the wet room system ensures a 100% waterproof construction. The wet room system must never be installed underneath the frame!

< Abdichtungsfolie > 100% wasserdicht

Die Überlappung der Wand- und Bodenflansche mit dem Feuchtraumsystem sorgt für eine 100 % wasserdichte Konstruktion. Das Feuchtraumsystem wird nicht unter den Rahmen geführt!

< Tätskiktssystem >

I Sverige gäller särskilda systemgodkännande krav för väggnära golvbrunnar i kombination med specifika tätskiktsfabrikat. För godkända kombinationer och monteringsanvisningar för respektive tätskiktsfabrikat se Byggkeramikrådets hemsida www.bkr.se eller på www.unidrain.se båda uppdateras fortlöpande.

< Membranduk > 100% vanntett

Overlappingen mellom våtromssystemet og vegg- og gulvflensene sikrer en 100 % vanntett konstruksjon. Våtromssystemet føres ikke inn under rammen!

< Kangaskalvo > Täysin vesitiivis

Rakenteesta tulee täysin vesitiivis, kun vedeneriste peittää lattia- ja seinälaipat. Vedeneriste ei saa ulottua kehiksen alle!

< Izolace pomocí izolačního pásu > 100% vodotěsnost

Izolace pomocí izolačního pásu s následným zpevněním a utěsněním spojů zajišťuje při správném provedení 100% vodotěsnost. Izolační ani armovací pásy nesmí být nikdy instalovány do míst pod rámeček!

DK

UK

DE

SE

NO

FI

CZ

C.2.6

DK

1.0 - 1.5

Flisemontage

Forudsætninger, Montering af rammen, Montering af fliser, Fugning, Slutmontage, Stilrent design

UK

1.0 - 1.5

Tile fitting

Prerequisites, Mounting the frame, Laying/installing tiles, Sealing, Final assembly, Stylish design

DE

1.0 - 1.5

Fliesenverlegung

Voraussetzung, Montage des Rahmens, Verlegung der Fliesen, Verfügung, Endmontage, Stilvolles Design

SE

1.0 - 1.5

Kakling

Förutsättningar, Montering av ramen, Montering av kakel, Fogning, Slutmontering, Stilren design

NO

1.0 - 1.5

Fliselegging

Forutsetninger, Montering av rammen, Fliselegging, Fuging, Sluttmontering, Stilrent design

FI

1.0 - 1.5

Laatoittaminen

Edellytykset, Kehyksen asentaminen, Laattojen asentaminen, Saumaus, Loppuasennus, Tyylikääs muotoilu

CZ

1.0 - 1.5

Obklady a dlažby

Požadavky, Instalace rámečku, Obklady a dlažby Spárování, Konečná úprava, Čistý design

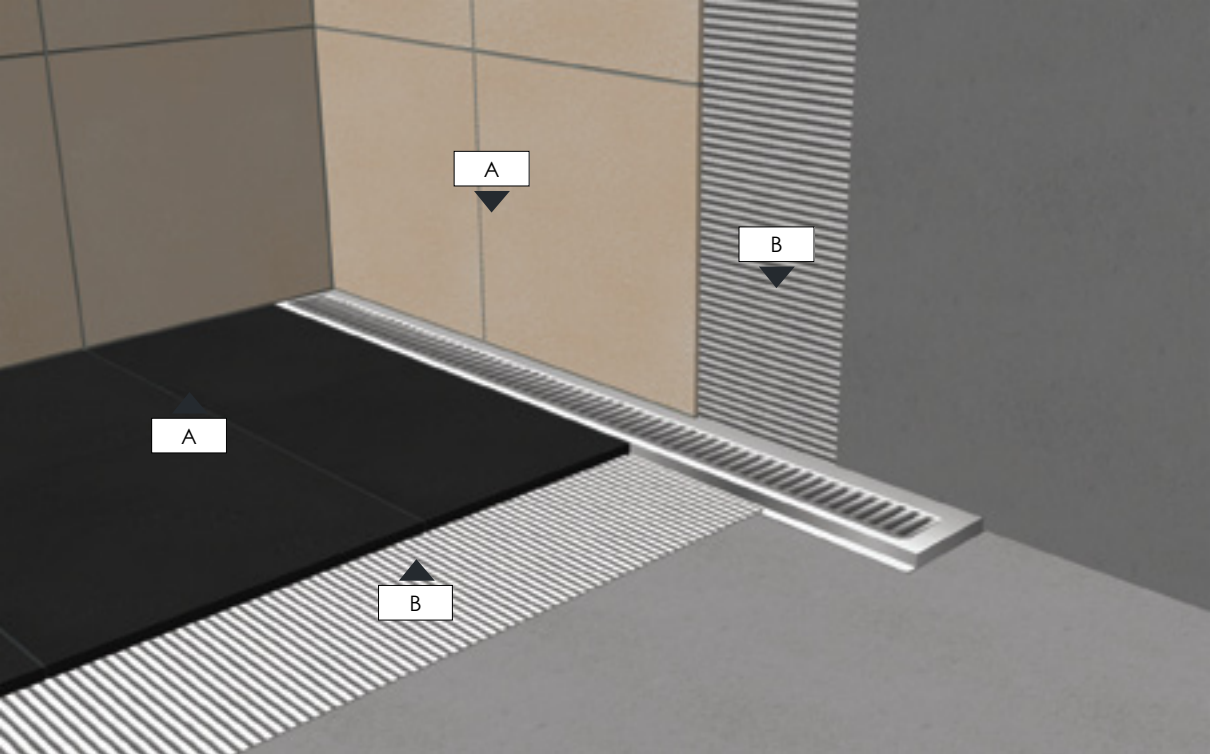

< Flisemontage > Forudsætninger

Natursten eller keramiske fliser (A) monteret på væg og gulv limet med almindelig fliseklæber (B) og fuget med normalt fugemateriale. Udføres i øvrigt efter leverandørens anvisning.

< Tile fitting > Prerequisites

Ashlar or ceramic tiles (A) mounted on the wall and floors affixed with a general tile adhesive (B) and sealed with normal joint filler. Otherwise, install in accordance with the manufacturer's instructions.

< Fliesenverlegung > Voraussetzungen

Naturstein- oder keramische Fliesen (A) werden auf Wänden und Böden mit gewöhnlichem Fliesenkleber (B) verlegt und mit normalem Fugenmaterial verfugt. Die Ausführung erfolgt im Übrigen nach Anweisung des Lieferanten.

< Kakling > Förutsättningar

Natursten, kakel eller klinker (A) monteras på golv och vägg enligt fix- och fogleverantörens monteringsanvisningar.

< Fliselegging > Forutsetninger

Naturstein eller keramiske fliser (A) monteret på vegg og gulv limt med alminnelig fliselim (B) og fuget med normalt fugemateriale. Utføres for øvrigt etter leverandørens anvisning.

< Laatoittaminen > Edellytykset

Luonnonkivi- tai keramiikkalaatat (A) kiinnitetään seiniin ja lattiaan tavallisella laatta-liimalla (B) sekä saumataan tavallisella saumausaineella. Noudata valmistajan ohjetta.

< Obklady a dlažby > Podmínky

Obklady a dlažby (A) přilepené na stěny a podlahy univerzálním lepidlem (B) a vyspávané běžným spárovacím tmelem. Aplikujte dle pokynů výrobce.

DK

UK

DE

SE

NO

FI

CZ

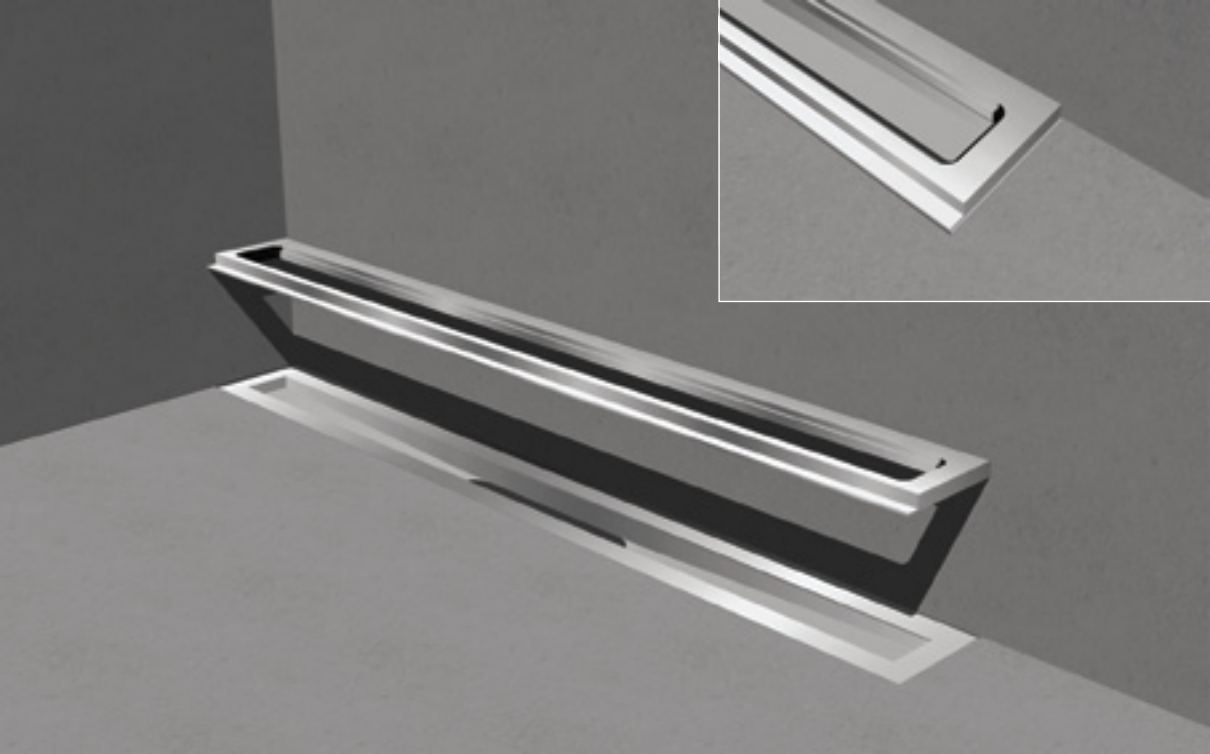

DK

< Flisemontage > Montering af rammen

Armaturet renses for snavs og ujævnheder, så rammen hviler direkte på armaturet. Rammen placeres/fikseres i armaturet med den brede langside ind mod væggen. Kontroller at rammen har den korrekte højde i forhold til gulvfliserne.

UK

< Tile fitting > Mounting the frame

Clean the drain unit from grime and irregularities so that the frame sits snugly on the unit. Place the frame onto the unit with the widest side flush against the wall. Check to make sure that the frame has the correct height in relation to the tiles.

DE

< Fliesenverlegung > Montage des Rahmens

Die Armatur ist von Schmutz und Unebenheiten zu reinigen, so dass der Rahmen direkt auf der Armatur aufliegt. Der Rahmen wird mit der breiten Längsseite hin zur Wand auf der Armatur platziert und fixiert. Es ist zu kontrollieren, dass der Rahmen die korrekte Höhe im Verhältnis zu den Bodenfliesen hat.

SE

< Kakling > Montering av ramen

Armaturen rengörs från smuts och ojämnheter så att ramen vilar direkt på armaturen. Ramen placeras/fixeras i armaturen med den breda långsidan in mot väggen. Kontrollera att ramen har korrekt höjd i förhållande till vald golvplatta.

NO

< Fliselegging > Montering av rammen

Armaturet rengjøres for smuss og ujevnheter slik at rammen hviler direkte på armaturet. Rammen plasseres/festes i armaturet md den brede langsidan inn mot veggen. Kontroller at rammen har den korrekte høyden i forhold til gulvflisene.

FI

< Laatoittaminen > Kehyksen asentaminen

Kaluste puhdistetaan liasta ja epätasaisuudet poistetaan, jotta kehys lepää suoraan kalusteen päällä. Kehys asetetaan kalusteeseen ja kiinnitetään paikalleen siten, että leveämpi pitkä sivu tulee seinän viereen.

CZ

< Obklady a dlažby > Instalace rámečku

Očistěte odtokový žlab od nečistot a začistěte případné nerovnosti tak, aby rámeček dokonale seděl na vlastním žlabu. Umístěte rámeček na žlab tak, aby nejširší strana byla u stěny. Zkontrolujte, zda rámeček má správnou výšku ve vztahu k dlažbě.

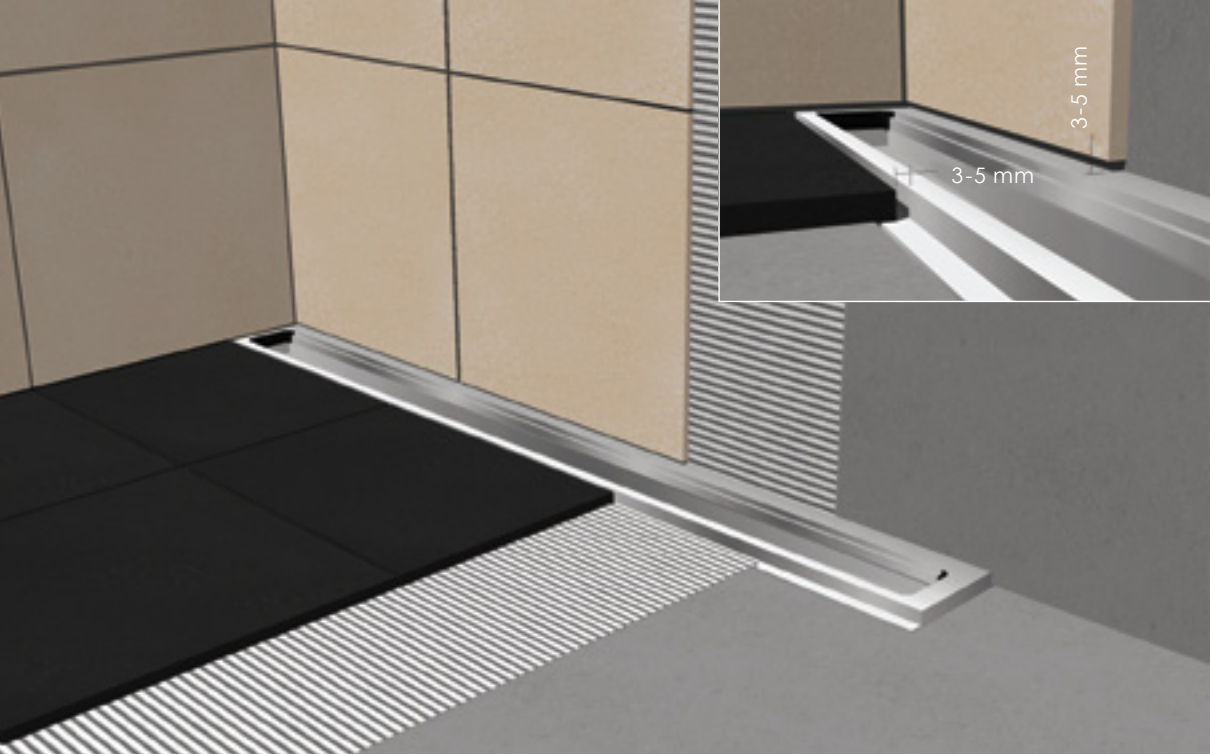

< Flisemontage > Montering af fliser

Armatur/ramme overdækkes med malertape, og fliserne monteres som normalt med standard fugebredde mod rammen (ca. 3-5 mm) afhængig af flisetype og ønsket fugebredde.

< Tile fitting > Laying/installing tiles

Cover the unit/frame with masking tape, and lay/mount the tiles as normal using a standard joint gap next to the frame (approx. 3 to 5 mm) depending on the type of tiles and desired joint gap.

< Fliesenverlegung > Verlegung der Fliesen

Armatür und Rahmen werden mit Abdeckband abgedeckt und die Fliesen wie gewöhnlich mit üblicher Fugenbreite zum Rahmen hin (ca. 3-5 mm, abhängig von Fliesenart und gewünschter Fugenbreite) verlegt.

< Kakling > Montering av kakel

Avloppsarmatur/ram ska täckas med fuktålig maskeringstejp. Kakel och klinker monteras med normal fogbredd mot ramen (ca 3-5 mm) beroende på typ av kakel och klinker samt önskad fogbredd.

< Fliselegging > Montering av fliser

Armatøret/rammen dekkes med malertape og flisene monteres som normalt med standard fugebredde mot rammen (ca. 3-5 mm) avhengig av flisetype og ønsket fugebredde.

< Laatoittaminen > Laattojen kiinnittäminen

Kaluste/kehys suojataan maalarinteipillä. Laatat kiinnitetään tavalliseen tapaan. Kehystä vasten jätetään normaali saumausväli (noin 3-5 mm) laattojen tyypiin ja halutun saumanleveyden mukaan.

< Obklady a dlažby > Obkládání

Oblepte rámeček a žlab malířskou lepicí páskou. Obkladačky a dlažbu pokládejte obvyklým způsobem při zachování standardní stykové spáry nad a okolo rámečku (přibližně 3 až 5 mm) v závislosti na typu obkladaček a požadované stykové spáry.

DK

UK

DE

SE

NO

FI

CZ



DK

< Flisemontage > Fugning

Fugning af fliserne og mod rammen udføres på normal vis med frit valg mellem hård eller blød fuger efter behov og ønske.

UK

< Tile fitting > Sealing

The tiles should be conventionally sealed next to the frame using either a hard or soft sealant as desired or required.

DE

< Fliesenverlegung > Verfugung

Die Verfugung der Fliesen sowie der Fuge zum Rahmen hin wird wie gewöhnlich ausgeführt; je nach Bedarf und Wunsch mit harten oder weichen Fugen.

SE

< Kakling > Fogning

Fogning av kakel och klinker mot ramen utföres enligt Byggkeramikrådets anvisningar med fogbruk. Fogbruk appliceras enligt fix- och fogleverantörens monteringsanvisningar.

NO

< Fliselegging > Fuging

Fuging av flisene og mot rammen utføres på normal måte med fritt valg mellom hard eller myk fuger etter behov og ønske.

FI

< Laatoittaminen > Saumaaminen

Laatat ja kehys saumataan tavalliseen tapaan kovalla tai pehmeällä saumausaineella.

CZ

< Obklady a dlažby > Spárování

Spára mezi rámečkem obkladem či dlažbou se utěsni běžným způsobem libovolně buď tvrdou nebo měkkou spárovací hmotou.



< Flisemontage > Slutmontage

Vandlåsens pakning fugtes med sæbevand og monteres i udløbshuset, trævlesien (tilbehør) placeres i armaturets udløb, og risten lægges på plads i rammen.
I udløbshuse uden vandlås placeres trævlesien nede i huset.

< Tile fitting > Final assembly

Moisten the water trap gasket with soapy water and mount in the outlet unit; place the strainer (accessory) in the unit's outlet and lay the grate in place in the frame.
For outlet units lacking a water trap, place the strainer in the housing.

< Fliesenverlegung > Endmontage

Die Dichtung des Geruchsverschlusses wird mit Seifenwasser angefeuchtet und im Ablauf-gehäuse montiert, das Flusensieb (Zubehör) wird im Ablauf der Armatur platziert und der Rost wird auf den Rahmen gelegt.
Bei Ablaufgehäusen ohne Geruchsverschluss wird das Flusensieb im Gehäuse platziert.

< Kakling > Slutmontering

Vattenlåsets packning fuktas med tvålvatten och monteras i utloppshuset, hårsilen (tillbehör) placeras i armaturens utlopp och gallret placeras i ramen.
I utloppshus utan vattenlås placeras hårsilen nere i huset.

< Fliselegging > Sluttmontering

Fukt pakningen på vannlåsen med såpevann og monter låsen i utløpshuset, hårsilen (tilbehør) plasseres i armaturets utløp og risten legges på plass i rammen.
I utløpshus uten vannlås plasseres hårsilen nede i huset.

< Laatoittaminen > Loppuasennus

Vesilukon tiiviste kostutetaan saippuavedellä ja asennetaan viemärikaivoon. Nukkasihti (lisävaruste) asetetaan vesilukon päälle. Jos vesilukkoa ei ole, nukkasihhti asetetaan viemärikaivoon.
Ritilä asetetaan paikalleen.

< Obklady a dlažby > Konečná úprava

Gumové těsnění sifonu natřete lubrikantem (např. mýdlová voda) a vložte jej do odtokové komory; vložte sítko (pokud je součástí) do odtokové komory na sifon a do rámečku vložte rošt.
U odtokových komor bez sifonu vložte sítko (pokud je součástí) přímo do komory.

DK

UK

DE

SE

NO

FI

CZ



DK

< Flisemontage > Stilrent design

Selv store fliser anvendes let, da de ikke skal skæres til omkring et hul i midten af gulvet. Resultatet er både funktionelt og smukt.

UK

< Tile fitting > Stylish design

Even large tiles can be used easily, since they do not need to be cut to fit around a circular drain in the middle of the floor. The result is both functional and beautiful.

DE

< Fliesenverlegung > Stilvolles Design

Auch große Fliesen können problemlos verwendet werden, da sie nicht um einen runden Ablauf in der Mitte des Bodens herum zugeschnitten werden müssen. Das Ergebnis ist sowohl funktionell als auch schön.

SE

< Kakling > Stilren design

Unidrain golvavlopp underlättar läggningen av stora golvplattor och förenklar fallbyggnaden genom sin placering i golv- och väggvinkeln.

NO

< Fliselegging > Stilren design

Det er til og med lett å bruke store fliser i og med at de ikke skal skjæres til rundt et hull i midten av gulvet. Resultatet er både funksjonelt og flott å se på.

FI

< Laatoittaminen > Tyylipuhdas muotoilu

Suurien laattojen käyttäminen on nyt helppoa, sillä niitä ei tarvitse leikata keskellä lattia sijaitsevaa viemärikaivoa varten. Näin saadaan toimiva ja kaunis lopputulos.

CZ

< Obklady a dlažby > Čistý design

Při řešení odtoku systémem Unidrain se dají s výhodou použít velkoformátové obklady i dlažby, aniž by došlo k narušení jejich celistvosti tak jak je tomu u řešení odtoku pomocí vpusti uprostřed podlahy. Řešením Unidrain dosáhneme vysoké funkčnosti a estetického vzhledu – zkrátka čistého designu.

DK	Unidrain A/S Farum Gydevej 71 DK-3520 Farum Denmark	T +45 3910 1010 F +45 3910 1020 info@unidrain.dk www.unidrain.dk
UK	Unidrain A/S Farum Gydevej 71 DK-3520 Farum Denmark	T +45 3910 1010 F +45 3910 1020 info@unidrain.com www.unidrain.com
DE	Alois Heiler GmbH Kirlacher Straße 21 D-68753 Waghäusel Germany	T +49 (0) 7254 9322-0 F +49 (0) 7254 9322-60 info@heiler-web.com www.heiler-web.com
SE	JAFO AB Box 4056 SE-227 21 LUND Sweden	T +46 (0) 46 33 39 00 F +46 (0) 46 30 48 45 info@jafo.eu www.jafo.eu
NO	Shelby Teknikk AS Postbox 230 N-4379 Egersund Norway	T +47 51 46 18 00 F +47 51 46 18 01 info@unidrain.no www.unidrain.no
FI	Purus Oy Hollantilaisentie 36 SF-00330 Helsinki Finland	T +358 (0)20 7789 030 F +358 (0)20 7789 036 info@unidrain.fi www.unidrain.fi
CZ	LAVARE, s.r.o. Bezručova 17a CZ-602 00 Brno Czech Republic	T +420 543 211 956 F +420 543 211 956 info@lavare.cz www.lavare.cz