

B | NY GENERASJON REDUSERT BYGGEHØYDE UTLØPSHUS | LINJE

INTRODUKSJON
Utløpshus til linjeløsning. Utløpsdimensjon: Ø 50 eller 75 mm.
Med vannlås, med vannrett eller loddrett utløp.

SPESIFIKASJONER
Materiale: Plast (PP)
Pakning: EPDM

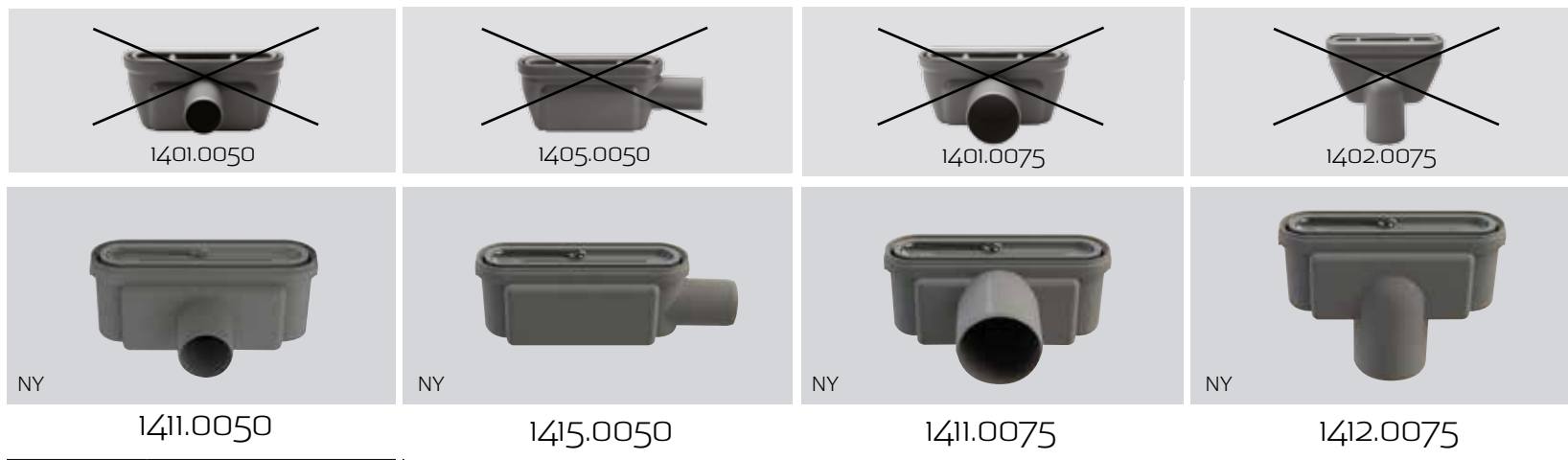

Gir mulighet for svært lav innbyggingshøyde.
Med vannrett utløp i Ø 50 mm.
Inkl. opptagbar vannlås.
Kan snus 180° ved behov for bakoverrettet utløp.

Gir mulighet for svært lav innbyggingshøyde.
Med vannrett utløp i Ø 50 mm.
Inkl. opptagbar vannlås.
Kan snus 180° ved behov for bakoverrettet utløp.

Gir mulighet for svært lav innbyggingshøyde.
Med vannrett utløp i Ø 75 mm.
Inkl. opptagbar vannlås.
Kan snus 180° ved behov for bakoverrettet utløp.

Gir mulighet for svært lav innbyggingshøyde.
Med loddrett utløp i Ø 75 mm.
Inkl. opptagbar vannlås.

Anvendelse:	Linjeavløp
Utløpsdimensjon:	Ø 50 mm
Utløpsretning:	Vannrett
Kapasitet:	0,91 l/s
Vannlås:	Med
Passer til:	1001, 1002, 1003, 1004, 1100, 3002, 3004, 5002, 5003
NRF nr.:	3400.338

Anvendelse:	Linjeavløp
Utløpsdimensjon:	Ø 50 mm
Utløpsretning:	Vannrett
Kapasitet:	0,8 l/s
Vannlås:	Med
Passer til:	1001, 1002, 1003, 1004, 1100, 3002, 3004, 5002, 5003
NRF nr.:	3400.339

Anvendelse:	Linjeavløp
Utløpsdimensjon:	Ø 75 mm
Utløpsretning:	Vannrett
Kapasitet:	1,0 l/s
Vannlås:	Med
Passer til:	1001, 1002, 1003, 1004, 1100, 3002, 3004, 5002, 5003
NRF nr.:	3400.341

Anvendelse:	Linjeavløp
Utløpsdimensjon:	Ø 75 mm
Utløpsretning:	Loddrett
Kapasitet:	1,5 l/s
Vannlås:	Med
Passer til:	1001, 1002, 1003, 1004, 1100, 3002, 3004, 5002, 5003
NRF nr.:	3400.342

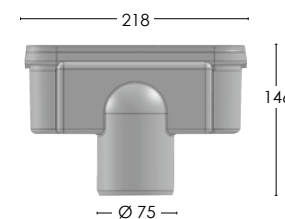
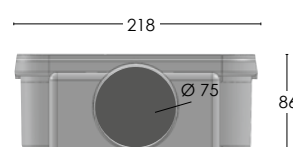
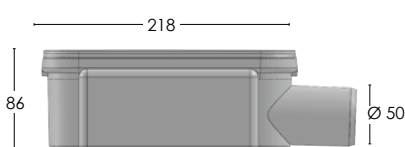
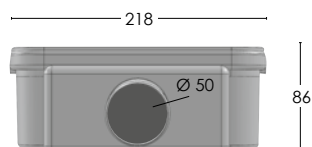

B | NY GENERASJON REDUSERT BYGGEHØYDE UTLØPSHUS | LINJE



1413.0075



1414.0075

Gir mulighet for svært lav innbyggingshøyde.
Inkl. opptagbar vannlås med to funksjonsmuligheter:

- Plasser vannlåsen i toppen, slik at den kun brukes til gulvavløpet
 - Skyv vannlåsen ned i utløpshuset, slik at den også kan brukes til de to øverste sideinnløpene
- De to nederste innløpene krever separat vannlås.

Anvendelse:	Linjeavløp
Utløpsdimensjon:	Ø 75 mm
Utløpsretning:	Vannrett
Kapasitet:	1,5 l/s
Vannlås:	Med
Passer til:	1001, 1002, 1003, 1004, 1100, 3002, 3004, 5002, 5003
NRF nr.:	3400.343

Gir mulighet for svært lav innbyggingshøyde.
Inkl. opptagbar vannlås med to funksjonsmuligheter:

- Plasser vannlåsen i toppen, slik at den kun brukes til gulvavløpet
 - Skyv vannlåsen ned i utløpshuset, slik at den også kan brukes til de to øverste sideinnløpene
- De to nederste innløpene krever separat vannlås.

Anvendelse:	Linjeavløp
Utløpsdimensjon:	Ø 75 mm
Utløpsretning:	Loddtrett
Kapasitet:	1,85 l/s
Vannlås:	Med
Passer til:	1001, 1002, 1003, 1004, 1100, 3002, 3004, 5002, 5003
NRF nr.:	3400.344

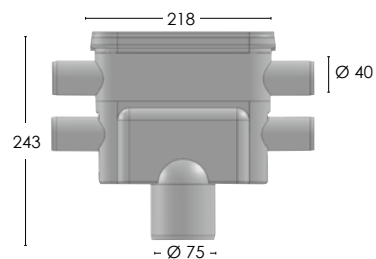
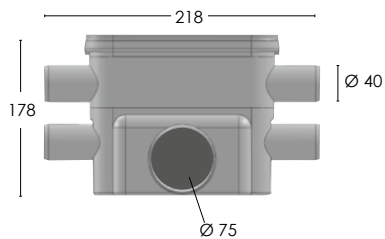

INTRODUKSJON
Utløpshus til linjeløsning. Utløpsdimensjon: Ø 75 mm.
Med vannlås, med vannrett eller loddtrett utløp.

SPESIFIKASJONER
Materiale: Plast (PP)
Pakning: EPDM

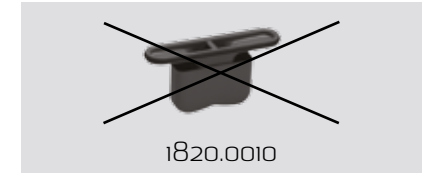

1820.0040

Oppfyller kravene til kapasitet og selvrensing ifølge den felleseuropeiske standard for gulvavløp (EN1253) og er VA-godkjent.

Den monterte bøylene gjør det lett å ta opp vannlåsen fra utløpshuset, demontere og rengjøre den.

Passer til utløpshus:
1411.0050/1411.0075/
1412.0075/1413.0075/
1414.0075/1415.0050

NRF nr. 3401028