

## Serie 768N FireLock NXT™ tørrventil

OPPBEVAR DENNE BRUKSANVISNINGEN SAMMEN MED DEN  
INSTALLERTE VENTILEN FOR FREMTIDIG BRUK

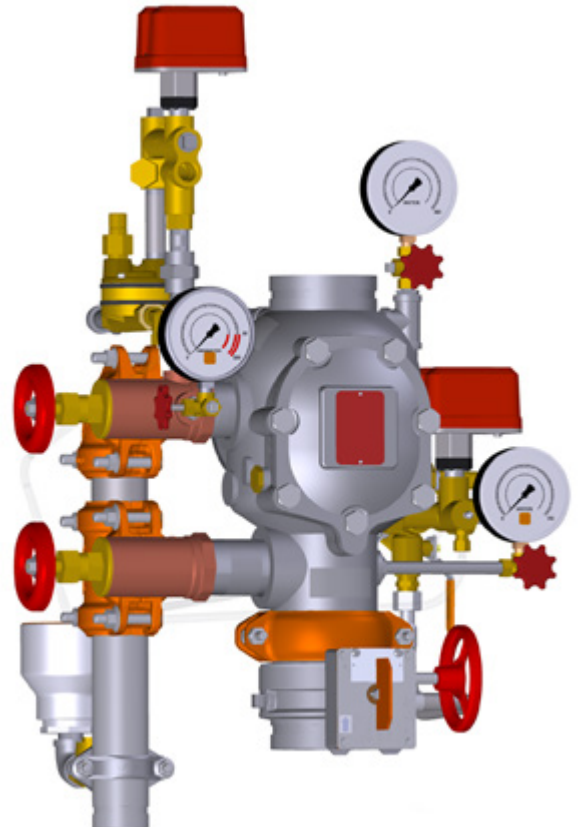

### ⚠ ADVARSEL



- Les og forstå alle instruksjonene før du prøver å installere, fjerne, justere eller vedlikeholde Victaulic rørprodukter.
- Trykkavlast og tøm rørsystemene før du prøver å installere, fjerne, justere eller vedlikeholde Victaulic rørprodukter.
- Bruk vernebriller, hjelm og fotbeskyttelse.
- Lagre denne installasjons-, vedlikeholds- og testingshåndboken for fremtidig bruk.

Unnlatelse av å følge instruksjonene og advarslene kan føre til systemfeil, noe som kan forårsake død, alvorlig personskade og skade på eiendom.

# SERIE 768N FIRELOCK NXT™ TØRRVENTIL

DENNE HURTIGGUIDEDEL ER FOR Å TA SYSTEMET I DRIFT OG UTFØRE ALARMTESTER FOR VANNFLYT.

EN ERFAREN, OPPLÆRT INSTALLATØR MÅ LESE OG FORSTÅ DET FULLSTENDIGE INNHOLDET I DENNE HÅNDBOKEN OG ALLE VARSELMELDINGER FØR DET GJØRES FORSØK PÅ Å SETTE SYSTEMET I DRIFT.

## INNLEDENDE SYSTEMOPPSETT

### Trinn 1:

Bekreft at alle systemavløp er lukket og at systemet er fritt for lekkasjer.

### Trinn 2:

Bekreft at systemet har blitt trykkavlastet. Målerne skal indikere null trykk.

**Trinn 2a:** Hvis en tørr akselerator i serien 746-LPA er installert, bekreft at isolasjonskuleventilen er lukket.

**Trinn 2b:** Hvis en tørr akselerator i serien 746-LPA er installert, åpne ¼ runde luftekuleventil.

### Trinn 3:

Bekreft at alarmtestkuleventilen er lukket.

### Trinn 4:

Last systemet med luft ved å dreie kompressoren eller åpne hurtigfyllingskuleventilen på luftvedlikeholdstrimenhet (AMTA). Last system til 13 psi/90 kPa/0,9 bar minimum.

### Trinn 5:

Når systemet når omtrent 10 psi/69 kPa/0,7 bar, og ingen ekstra fuktighet frigis fra den automatiske luftingen, trekk opp den automatiske luftehylsen i serien 776 lavtrykksaktuator. **MERK:** Den automatiske lufteskruen skal forsegle og bli værende i satt ("OPP") posisjon.

### Trinn 6:

Når systemlufttrykk er opprettet, lukk hurtigfyllingskuleventilen på AMTA.

### Trinn 7:

Åpne den langsomme fyllingskuleventilen på AMTA. **MERK:** Hvis den langsomme fyllingskuleventilen ikke blir satt åpen, kan det føre til at systemtrykket faller, og dette fører til ventildrift i tilfelle en systemlekkasje.

### Trinn 8:

Åpne ladeledning kuleventil. La vann strømme gjennom den automatiske tømme-slange.

### Trinn 9:

Trekk opp den automatiske tømmehylsen inntil skruen er i satt ("OPP") posisjon. Verifiser ta det ikke er noe trykk på måleren til ladeledningen.

**Trinn 9a:** Hvis en tørr akselerator i serien 746-LPA er installert, lukk ¼ runde luftekuleventil.

**Trinn 9b:** Hvis en tørr akselerator i serien 746-LPA er installert, åpne isolasjonskuleventilen. Dette vil sette akseleratoren.

### Trinn 10:

Åpne hovedtømmeventil for vanntilførsel.

### Trinn 11:

Åpne hovedkontrollventil for vanntilførsel langsomt til vann strømmer jevnt fra den åpne hovedtømmeventilen for vanntilførsel.

### Trinn 12:

Lukk hovedtømmeventil for vanntilførsel når en jevn strøm av vann oppstår.

### Trinn 13:

Åpne hovedkontrollventil for vanntilførsel helt.

### Trinn 14:

Bekreft at alle ventiler er i normale driftsposisjoner (se tabellen nedenfor).

## NORMALE DRIFTSPOSISJONER FOR VENTILER

Ventil	Normal driftsposisjon
Hovedkontrollventil vanntilførsel	Åpen
Hovedtømmeventil vanntilførsel	Lukket
Systemets hovedtømmeventil	Lukket
Ladelinje kuleventil for primingmanifoldenhet	Åpen
Alarmtest kuleventil for primingmanifoldenhet	Lukket

Ventil	Normal driftsposisjon
Isolasjonskuleventil for serie 746-LPA tørr-akselerator (hvis aktuelt)	Åpen
¼-runde luftekuleventil for serie 746-LPA tørr-akselerator (hvis aktuelt)	Lukket
Langsom fyllkuleventil på Victaulic AMTA (hvis aktuelt)	Åpen
Hurtigfyllkuleventil på Victaulic AMTA (hvis aktuelt)	Lukket

**MERK:** Minimum lufttrykk for en FireLock NXT tørrventil i serien 768N som er installert med eller uten en tørr akselerator i serien 746-LPA skal være 13 psi/90 kPa/0,9 bar. Maksimalt lufttrykk skal være 20 psi/138 kPa/1,4 bar.

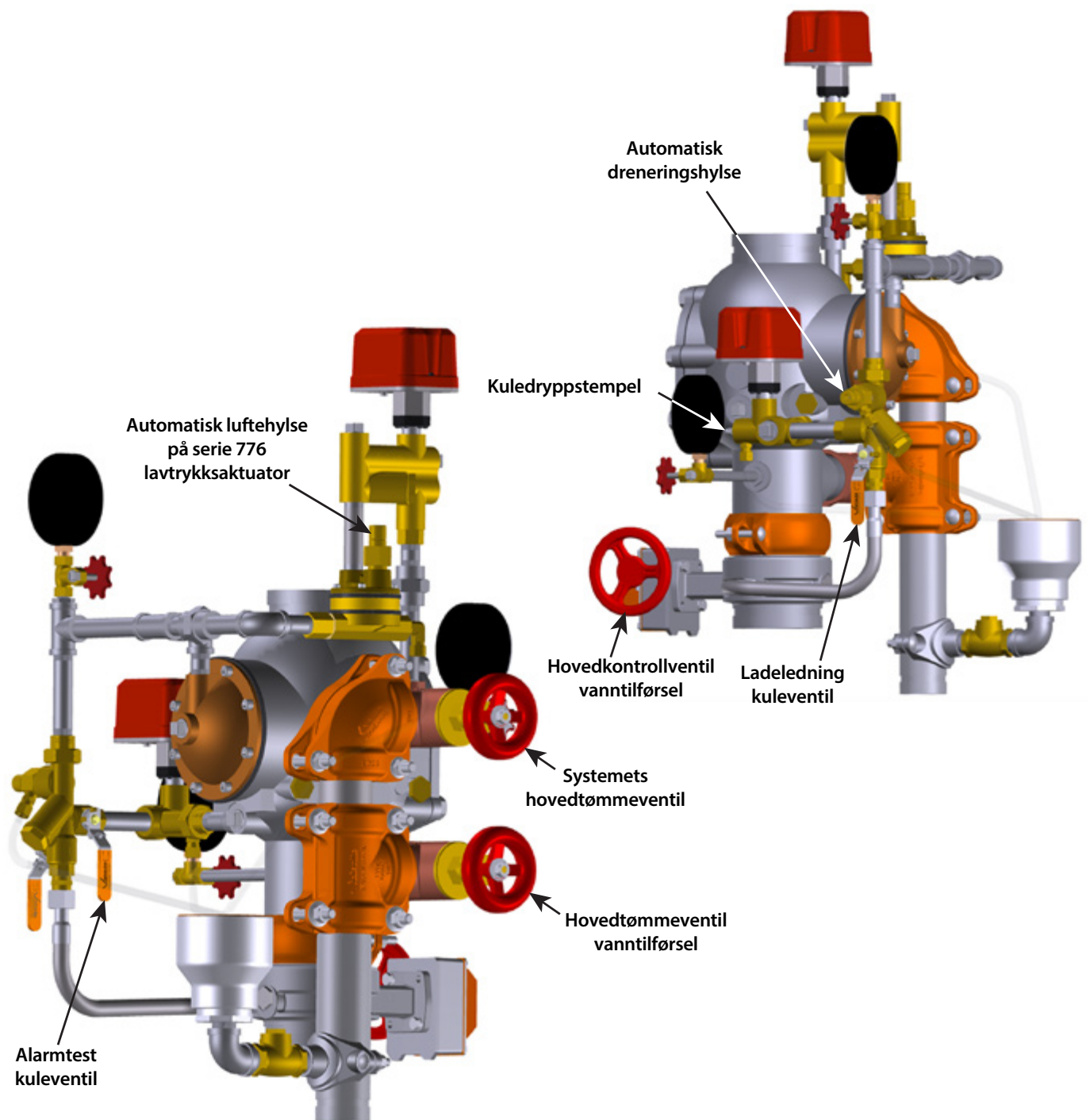

## ALARMTEST FOR VANNFLYT

Utfør alarmtesten for vannflyt i en hyppighet som kreves av den aktuelle NFPA-25-forskriften. Myndigheten som har jurisdiksjon i området, kan kreve at disse testene gjennomføres på en hyppigere basis. Verifiser disse kravene ved å kontakte den myndigheten som har jurisdiksjon i det berørte området.

1. Varsle myndigheten som har jurisdiksjon, eksterne stasjonsalarmovervåkere og de som er i det berørte området om at alarmtest for vannflyt vil bli gjennomført.
2. Åpne hovedtømmeventil for vanntilførsel for å skylle vannforsyningen for eventuell forurensning.
3. Lukk hovedtømmeventil for vanntilførsel.
4. Åpne kuleventilen for alarmtest. Bekreft at de mekaniske og elektriske alarmene er aktivert og at eksterne overvåkingsstasjoner, hvis de finnes, mottar et alarmsignal.
5. Lukk kuleventilen for alarmtesten etter at du har verifisert at alle alarmer fungerer riktig.
6. Trykk inn kuledryppstempleet på alarmmanifoldenheten for å verifisere at det ikke finnes noe trykk i alarmlinjen.
7. Verifiser at alle alarmer sluttet å lyde, at alarmlinjen ble tømt på riktig måte og at de eksterne stasjonsalarmene ble riktig tilbakestilt.
8. Bekreft at kuledrypp på alarmmanifoldenheten ikke lekker vann eller luft.
9. Gi testresultatene til den myndigheten som har jurisdiksjon hvis det kreves.

**INNHold**

Fareidentifikasjon	4
Sikkerhetsinformasjon for installatør	4
Viktig installasjonsinformasjon	4
Hydrostatisk testing	5
Motta forsendelsen	5
Trimmål	6
Trimkomponenter – eksplodert visningstegning	7
Interne ventilkomponenter – snittvisning og eksploderte visningstegninger	8
Luftforsyningskrav	9
Base- eller stigningsenhetsmonterte luftkompressorer	9
Shop luft eller tankmonterte luftkompressorer	9
Kompressorkrav og innstillinger for en serie 768N FireLock NXT tørrventil installert med en serie 746-LPA tørr akselerator	9
Innstillinger for luftovervåkingstrykkbrytere og alarmtrykkbrytere	9
<b>DEL I</b>	
Innledende systemoppsett	11
<b>DEL II</b>	
Tilbakestille systemet	15
<b>DEL III</b>	
Ukentlig ekstern inspeksjon	17
Månedlig ekstern inspeksjon	17
<b>DEL IV</b>	
Nødvendig hovedavløpstest	19
Nødvendig alarmtest for vannflyt	20
Nødvendige alarmtester for vannnivå og lavt luftnivå	21
Nødvendig delvis driftsutlønningstest	22
Nødvendig fullstendig driftsutlønningstest	23
<b>DEL V</b>	
Nødvendig intern inspeksjon	25
<b>DEL VI</b>	
Fjerne og sette på plass klappertetningen	27
Fjerne og sette på plass klapperenheten	28
Installere dekkplatepakningen og dekkplaten	29
Fjerne og sette på plass membranen	30
Rengjøre patronen i luft- og primingmanifoldenhetene	31
<b>DEL VII</b>	
Feilsøking	33

**FAREIDENTIFIKASJON**

Definisjoner for identifisering av de ulike farenivåene er angitt nedenfor. Når du ser dette symbolet, vær oppmerksom på mulighet for personskade. Les nøye gjennom og forstå meldingen som følger.

**ADVARSEL**

- Bruken av ordet "ADVARSEL" identifiserer farer eller farlig bruk som kan føre til død eller alvorlig personskade dersom instruksjonene ikke følges.

**FORSIKTIG**

- Bruken av ordet "FORSIKTIG" identifiserer mulige farer eller farlig bruk som kan føre til personskade og skade på produkt eller eiendom dersom instruksjonene, ikke følges.

**MERKNAD**

- Bruken av ordet "MERKNAD" identifiserer spesielle instruksjoner som er viktige, men ikke relatert til farer.

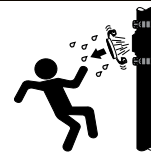
**SIKKERHETSINFORMASJON FOR INSTALLATØR****ADVARSEL**

- En erfaren, opplært installatør må installere dette produktet i samsvar med alle anvisninger. Disse anvisningene inneholder viktig informasjon.
  - Avlast trykket i rørsystemet og tøm det før du forsøker å installere, fjerne, justere eller vedlikeholde Victaulic rørprodukter.
- Unnlattelse av å følge disse instruksjonene kan føre til at produktet svikter og at noen blir drept eller alvorlig skadet og skade på utstyr som resultat.

1. Les og forstå alle anvisninger og se trimdiagrammene før installasjon, vedlikehold eller testing av denne Victaulic-serien 768N FireLock NXT tørrventil. For riktig drift og godkjenning må FireLock NXT tørrventil i serien 768N og tilbehøret må installeres i samsvar med de spesifikke trimdiagrammene som er inkludert med forsendelsen.
2. Bruk kun anbefalt tilbehør. Tilbehør og utstyr som ikke er godkjent for bruk med denne tørrventilen kan forårsake feil systemdrift og skade på eiendom.
3. Bruk vernebriller, vernehjelm, vernesko og hørselsvern. Bruk hørselsvern hvis du er utsatt for lange perioder med støyende arbeidsplassoperasjoner.
4. Forhindre ryggskade. Ventilenheter krever mer enn én person (eller mekanisk løfteutstyr) til å plassere og installere. Bruk alltid egnede løfteteknikker.
5. Hold arbeidsområdet rent. Hold arbeidsområdet rent og godt opplyst, og la det være tilstrekkelig med plass til riktig installasjon av ventil, trim og tilbehør.
6. Unngå klempunkter. På grunn av vekten til ventilrammen, vær forsiktig rundt klempunktene og fjærlastede komponenter (f.eks. klapperenhet) for å forhindre kroppsskader.

**VIKTIG INSTALLASJONSINFORMASJON**

1. Bekreft at det finnes tilstrekkelig med plass til ventil, trim og tilbehør. Se side 6 for målinformasjon.
2. Skyll vanntilførselsrørene. Før installering av FireLock NXT tørrventil i serien 768N skyll vanntilførselsrørene grundig for å fjerne alle fremmedlegemer.
3. Beskytt systemet mot temperaturer under frysepunktet. FireLock NXT tørrventiler i serien 768N og tilførselsrør MÅ IKKE plasseres i et område der ventilen kan utsettes for temperaturer under frysepunktet eller mekanisk skade.
4. Bekreft materialkompatibilitet. Det er systemdesignerens ansvar å bekrefte materialkompatibilitet for FireLock NXT tørrventil i serien 768N, trim og tilknyttet tilbehør når det finnes et korrosivt miljø eller tilstedeværelse av kontaminert vann.
5. Tilfør luft eller nitrogen til systemet. Luft- eller nitrogentilførselen til det tørre rørsystemet må være ren, tørr og oljefri og må være regulert, begrenset og uavbrutt. Se avsnittet "Luftforsyningskrav". Observer systemets lufttrykk over en 24-timers periode for å bekrefte systemets integritet. Hvis det finnes degradering i systemets lufttrykk, finn og korriger alle lekkasjer. MERK: NFPA krever mindre enn 1 ½-psi/10-kPa/0,1 bar lekkasje på 24 timer.
6. Tilfør vann til systemet. Tilfør trykk til ladelinjen gjennom å sørge for en uavbrutt kilde av vann fra oppstrøms for hovedkontrollventilen. Når det kreves en uavbrutt vannflytalarm, anbefaler Victaulic bruk av en lavtrykksalarm installert på ladelinjen

nedstrøms for primingmanifoldenheten. Et annet alternativ er å installere en supplerende alarmanhet i serien 75B.

7. **Opprett stigning på vanntilførselsrørene.** I henhold til NFPA 13-krav må rørleggingen ha stigning slik at systemene kan tømmes på riktig måte. For områder som er utsatt for høye kondensnivåer, eller der rørleggingen ikke har tilstrekkelig stigning, finnes et vannsøyleenhetssett i serien 75D som ekstrautstyr for å automatisk tømme vann fra stigningsenheten.
8. **HVIS INNTAKSVANNTILFØRSELEN ER AVBRUTT AV EN ELLER ANNEN GRUNN, OG SYSTEMTILFØRSELSTRYKKET TIL VENTILEN SYNKER, SE TIL AT LADELINJEN ER HELT TRYKKSATT FØR SYSTEMET SETTES TILBAKE I DRIFT.**

## HYDROSTATISK TESTING

### ⚠ ADVARSEL



- Hvis lufttestingen kreves, **IKKE** overskrid 50 psi/345 kPa/3,4 bar lufttrykk.
- Unnlattelse av å følge denne instruksjonen kan føre til at noen blir drept eller alvorlig skadet og skade på eiendom.

FireLock NXT tørrventil i serien 768N er cULus-oppført og FM-godkjent for et maksimalt driftstrykk på:

- 300 psi/2065 kPa/20,7 bar

FireLock NXT tørrventiler i serien 768N er fabrikktestet til:

- 600 psi/4135 kPa/4,1 bar (alle størrelser)

Ventilen kan testes hydrostatisk mot klapperen ved:

- 200 psi/1380 kPa/13,8 bar eller 50 psi/345 kPa/3,4 bar over normalt vanntilførselstrykk (2-timers begrenset tidsperiode) for godkjenning av myndigheten som har jurisdiksjon

## MOTTA FORSENDELSEN

### MERKNAD

- Tegninger og/eller bilder i denne håndboken kan være forstørret og overdrevet for bedre visualisering.
- Dette produktet og denne installasjons-, vedlikeholds- og testingshåndboken inneholder varemerker, opphavsretter og/eller patentbeskyttede funksjoner som ene og alene er Victaulics eiendom.

Komponenter som er oransje skravert nedenfor, sendes separat fra ventilen og må installeres i samsvar med trimtegningen som medfølger.

**MERK:** Vic-Quick Riser (VQR)-enheten er vist.

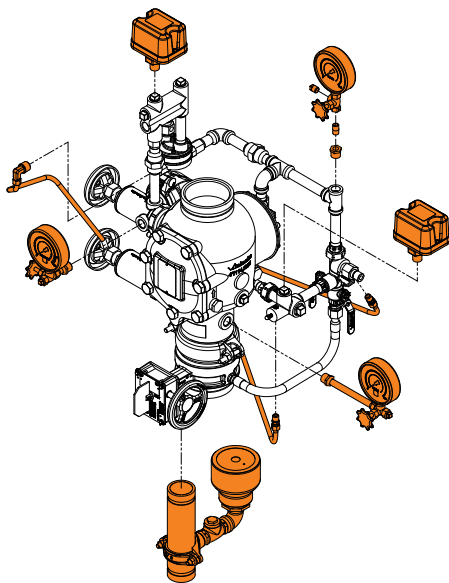

1. Se til at alle komponenter er inkludert i forsendelsen og at alle nødvendige verktøy er tilgjengelig for installasjon. Verifiser at den medfølgende trimtegningen samsvarer med systemkravene.

### ⚠ FORSIKTIG

- Se til at alle beskyttende forsendelselementer fjernes fra innsiden og utsiden av ventilrammen før installasjon.
- Se til at ingen fremmedlegemer kommer inn i ventilrammen, rørrørene eller ventilåpningene.
- Hvis det brukes noe annet materiale enn PTFE-gjengetetningstape, utvis ekstra forsiktighet, slik at materialet ikke kommer inn i trimmen.

Unnlattelse av å følge disse instruksjonene kan føre til feil ventildrift og føre til personskade og skade på eiendom.

2. Fjern alle plashetter og skumavstandsstykker fra ventilen.
3. Installer ventilenheten i stigningsenheten med to Victaulic stive koblinger. Se anvisningene som leveres med koblingen for fullstendige installasjonskrav. **FIRELOCK NXT TØRRVENTILER I SERIEN 768N MÅ KUN INSTALLERES I VERTIKAL POSISJON MED PILEN PÅ RAMMEN PEKENDE OPPOVER.**
4. For komponenter som sendes separat fra ventilen, bruk en liten mengde rørkompositt eller PTFE gjengetetningstape på de eksterne gjengene på alle gjengede tilkoblinger. IKKE få noen tape, kompositt eller andre fremmedlegemer inn i åpningene på de gjengede tilkoblingene.
- 4a. **FOR VENTILER SOM ER INSTALLERT MED EN TØRR AKSELERATOR I SERIEN 746-LPA:** Enden av ventiltetnings-"knappen" må installeres vendende nedover (mot trimmen), i samsvar med trimtegningen som medfølger.

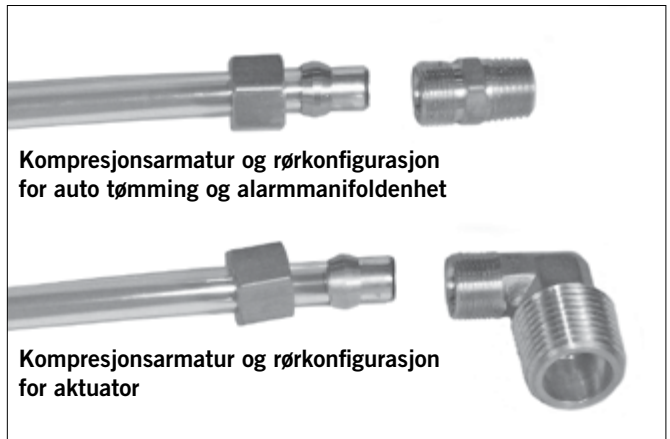

5. Kompresjonsarmaturer og slanger leveres for tilkobling fra uttaket til det automatiske avløpet, alarmmanifoldenheten og aktuatoren til dryppkoppen eller avløpet. Installer kompresjonsarmaturer i samsvar med trimtegningen som medfølger. **SETT ALDRI EN PLUGG INN I UTGANGEN PÅ DET AUTOMATISKE AVLØPET, ALARMMANIFOLDENHETEN ELLER AKTUATOREN SOM FINNES I STEDET FRO KOMPRESJONSARMATUR/SLANGE.**

## TRIMMÅL

EN 4 TOMMER/114,3 MM FIRELOCK NXT™ TØRRVENTIL VISES NEDENFOR  
 1 ½ – 2 TOMMER/48,3 – 60,3 MM KONFIGURASJONER INNEHOLDER ¾ TOMMER/19 MM AVLØPSVENTILER  
 2 ½ – 3 TOMMER/73,0 – 88,9 MM KONFIGURASJONER INNEHOLDER 1 ¼ TOMMER/31 MM AVLØPSVENTILER  
 4 – 8 TOMMER/114,3 – 219,1 MM KONFIGURASJONER INNEHOLDER 2 TOMMER/50 MM AVLØPSVENTILER

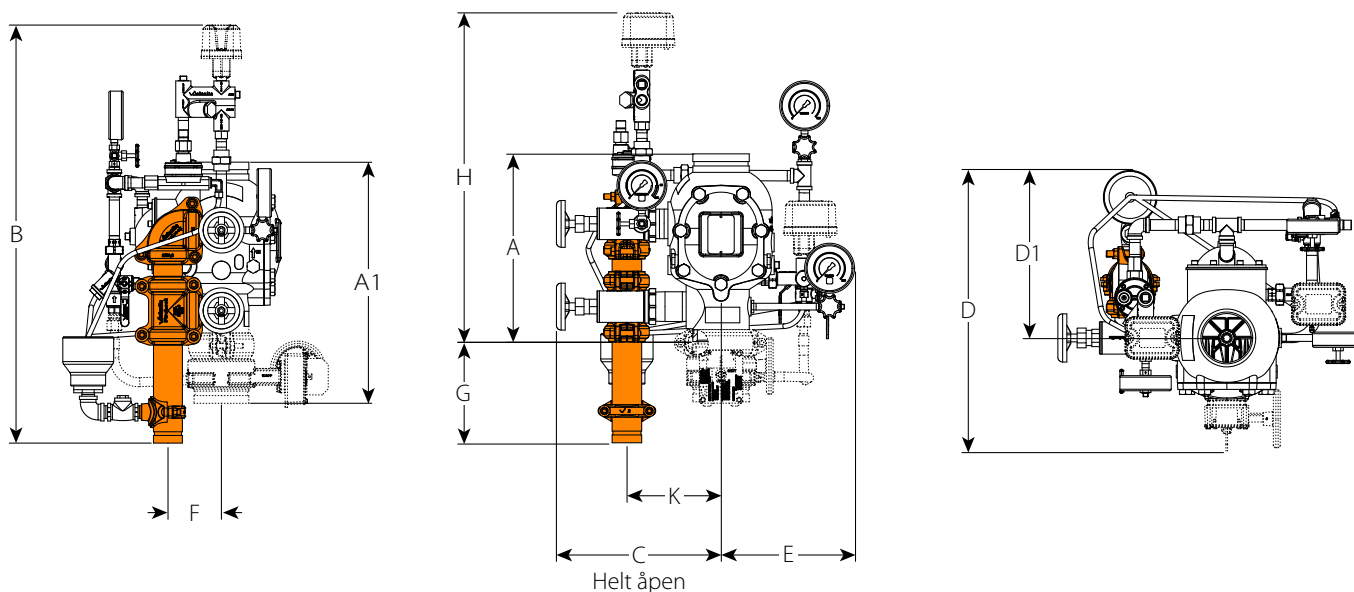

### MERKNADER:

"A"-dimensjonen er faktisk uttaksdimensjon på ventilrammen.

"A1"-dimensjonen er faktisk uttaksdimensjon på ventilrammen med hovedkontrollventilen til vanntilførselen.

For systemer med den alternative serien 746-LPA tørr akselerator, legg til 11.50 tommer/292 mm til "B"-dimensjon til konto for ekstra høyde.

"D" og "D1"-dimensjonene er ikke faste mål. Dryppkoppen kan roteres for å gi mer klaring på baksiden av trimmen.

Komponenter vist som stiplede linjer, angir ekstrautstyr.

Det anbefalte avløpssettet (skravert i oransje) er vist for referanse og uttaksdimensjoner. Denne avløpstilkoblingen er standard når VQR-enheten bestilles.

Nominell størrelse tommer eller mm	Dimensjoner – tommer/mm											Omtrentlig vekt hver lbs/kg	
	A	A1	B	C	D	D1	E	F	G	H	K	Uten trim	Med trim
1 ½	9,00 228,60	16,37 415,80	32,75 832	9,25 235	16,50 419	11,00 279	9,25 235	3,25 83	10,25 260	22,50 572	6,00 152	16,7 7,6	43,0 19,5
2	9,00 228,60	13,83 351,28	32,75 832	9,25 235	17,50 445	11,00 279	9,25 235	3,25 83	10,25 260	22,50 572	6,00 152	17,0 7,7	43,0 19,5
2 ½	12,61 320,29	16,51 419,35	34,50 876	11,25 286	20,00 508	12,50 318	9,75 248	4,00 102	9,75 248	24,75 629	6,50 165	41,0 18,7	65,0 29,5
76,1 mm	12,61 320,29	16,51 419,35	34,50 876	11,25 286	20,00 508	12,50 318	9,75 248	4,00 102	9,75 248	24,75 629	6,50 165	41,0 18,7	65,0 29,5
3	12,61 320,29	16,51 419,35	34,50 876	11,25 286	20,00 508	12,50 318	9,75 248	4,00 102	9,75 248	24,75 629	6,50 165	41,0 18,7	65,0 29,5
4	15,03 381,76	19,85 504,19	35,25 895	13,50 343	22,25 565	13,50 343	11,00 279	4,75 121	8,50 216	26,75 680	8,00 203	59,0 26,7	95,0 43,0
165,1 mm	16,00 406,40	22,13 562,10	36,25 921	14,00 356	24,50 622	13,25 337	11,25 286	4,50 114	8,25 210	28,00 711	8,25 210	80,0 36,2	116,0 52,6
6	16,00 406,40	22,13 562,10	36,25 921	14,00 356	24,50 622	13,25 337	11,25 286	4,50 114	8,25 210	28,00 711	8,25 210	80,0 36,2	116,0 52,6
8	17,50 444,50	23,02 584,71	38,00 965	14,75 375	27,00 686	13,50 343	12,25 311	4,75 121	8,25 210	29,75 756	9,25 235	122,0 55,3	158,0 71,6

## TRIMKOMPONENTER – EKSPLODERT VISNINGSTEGNING

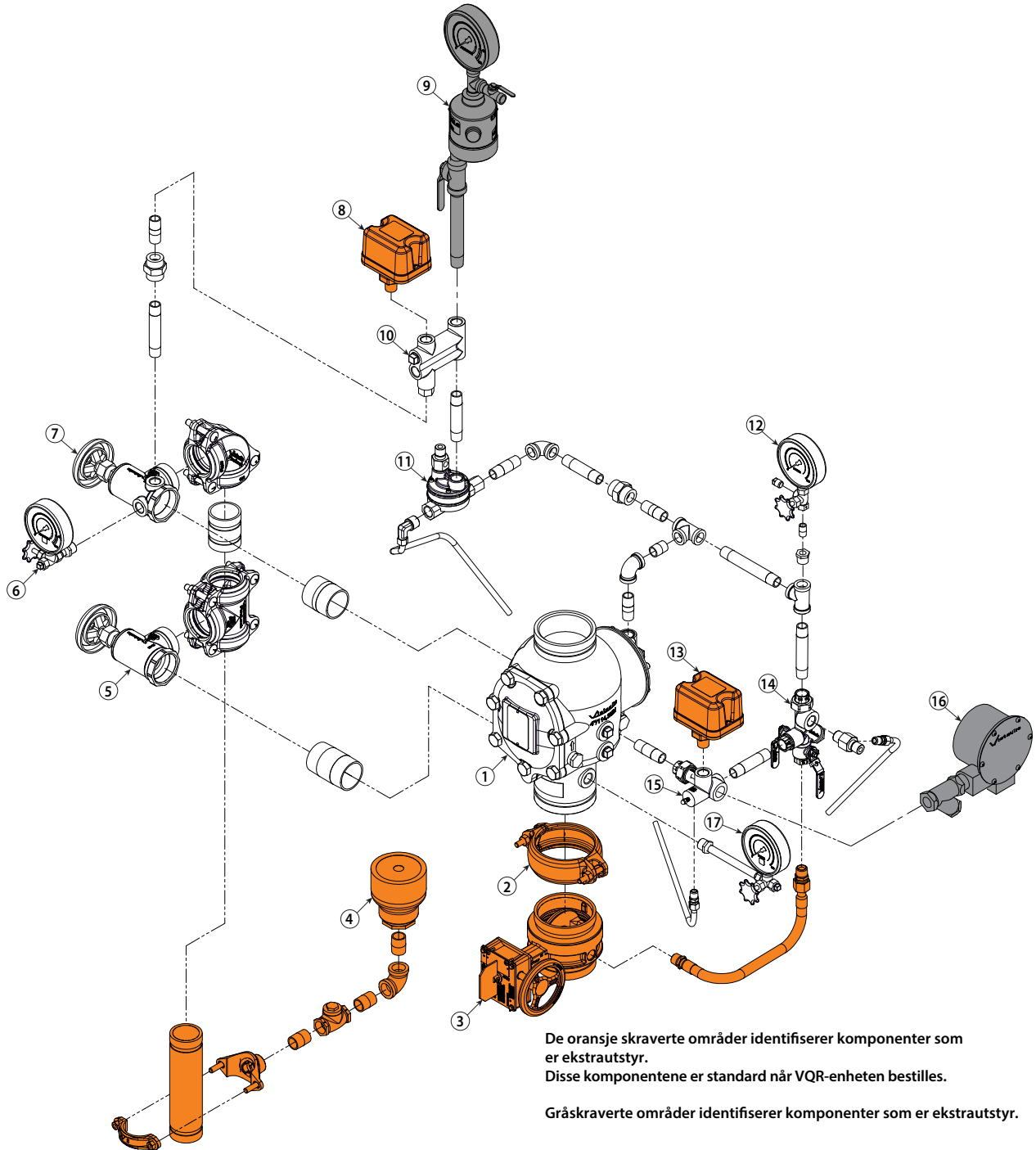

Enhet	Beskrivelse
1	Serie 768N FireLock NXT tørrventil
2	FireLock stiv kobling
3	Hovedkontrollventil vanntilførsel
4	Dryppkopp
5	Hovedtømmeventil for vanntilførsel – flyttest
6	Systemtrykkmåler/måler ventilenhet
7	Systemets hovedtømmeventil
8	Overvåkingstrykkbryter for luft
9	Serie 746-LPA tørr akseleratorenhet

Enhet	Beskrivelse
10	Luftmanifold
11	Serie 776 lavtrykksaktuator
12	Ladelinjetrykkmåler / måler ventilenhet
13	Alarmtrykkbryter
14	Primingmanifoldenhet
15	Alarmmanifoldenhet
16	Serie 760 Vannmotoralarmerhet
17	Vanntilførseltrykkmåler / måler ventilenhet

## INTERNE VENTILKOMPONENTER – SNITTVISNING OG EKSPLODERTE VISNINGSTEGNINGER

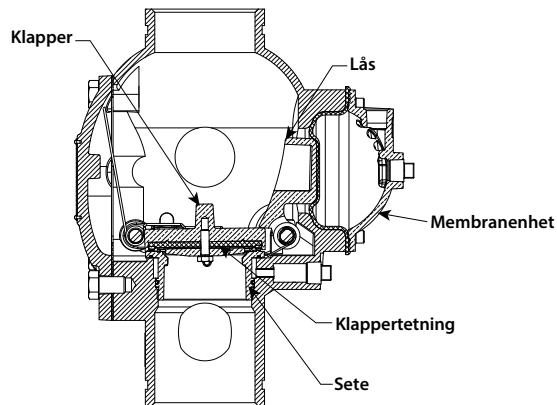

Overdrevet for tydelighet

Ventilen er vist i "satt" stilling

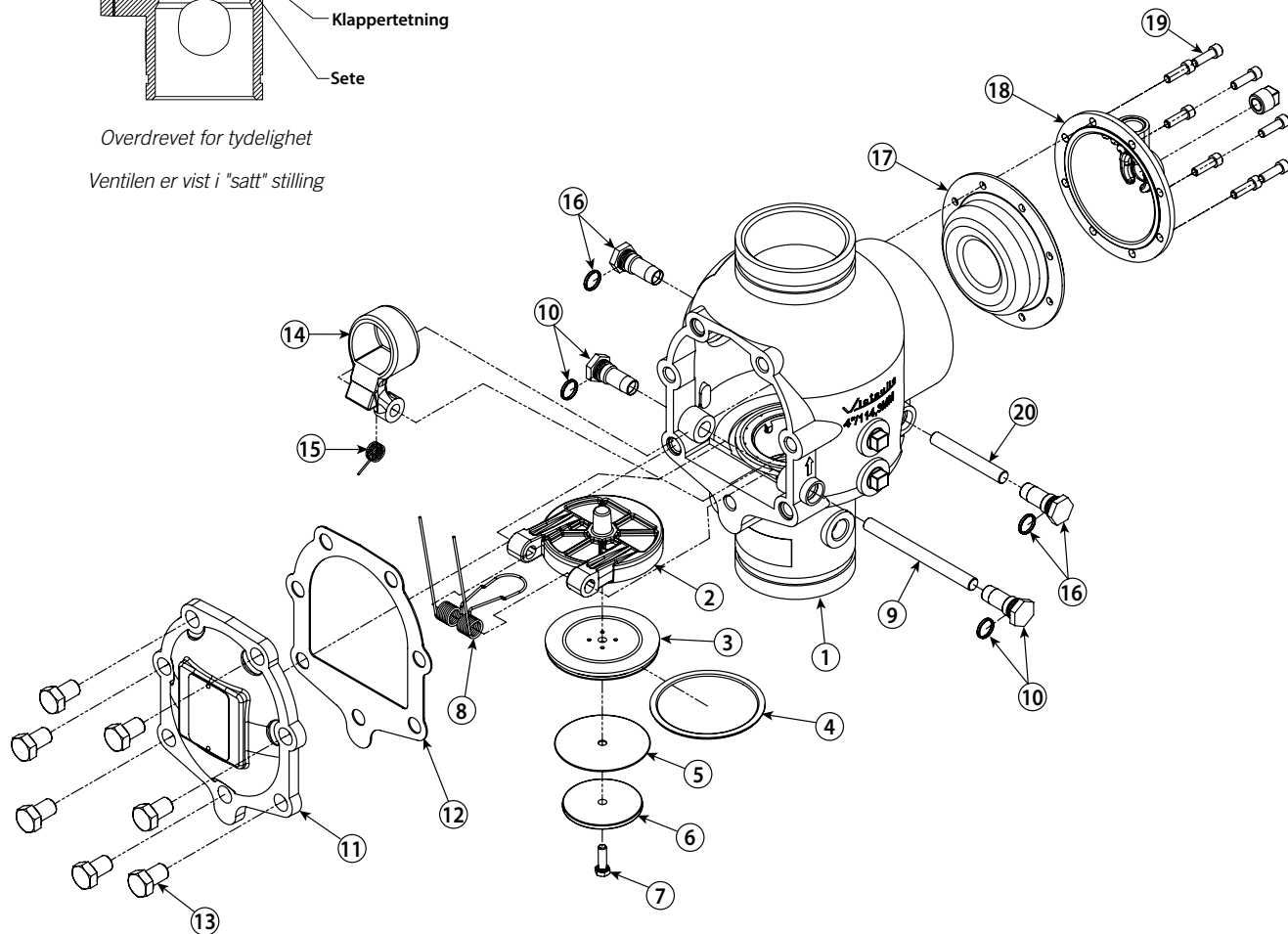

1 ½ tommer /48,3 mm og 2 tommer/60,3 mm ventilstørrelser inneholder pakninger under hodene på dekkplateboltene.

Enhet	Beskrivelse
1	Ventilkapsling
2	Klapper
3	Klappertetning
4	Tetningsring
5	Tetningsskive*
6	Tetningslåsering
7	Tetningsenhetsbolt
8	Klapperfjær
9	Klapperskaft
10	Klapperskaftbøssing og O-ring (ant. 2)

Enhet	Beskrivelse
11	Dekkplate
12	Dekkplatepakning
13	Dekkplatebolter
14	Lås
15	Låsfjær
16	Låsfjærbøssing og O-ring (ant. 2)
17	Membran
18	Membrandeksel
19	Hetteskruer for membrandeksel (ant. 8)
20	Låsskaft

\* Element 5 (tetningsskive) brukes ikke i 1 ½ tommer/48,3 mm og 2 tommer/60,3 mm ventilstørrelser.



## LUFTFORSYNINGSKRAV

Nødvendig lufttrykk for FireLock NXT tørrventiler i serien 768N er 13 psi/90 kPa/0,9 bar minimum, uansett systemets vanntilførselstrykk. Normalt lufttrykk skal ikke overskride 20 psi/138 kPa/1,4 bar. Hvis det ikke opprettholdes et lufttrykk innenfor området 13 psi/90 kPa/0,9 bar til 18 psi/124 kPa/1,2 bar kan forsinke responstiden for systemdrift.

Serie 746-LPA tørr akselerator må brukes kun på systemer som drives under 20 psi/138 kPa/1,4 bar av luft. Hvis lufttrykket er høyere enn 20 psi/138 kPa/1,4 bar, skal serie 746 tørr akselerator brukes.

**KUN FOR Vds-GODKJENTE VENTILER:** Minimum lufttrykk for en FireLock NXT tørrventiler i serien 768N som er installert med tørre akseleratorer i serien 746-LPA skal være 16 psi/110 kPa/1,1 bar. Maksimalt lufttrykk skal være 19 psi/130 kPa/1,3 bar.

Hvis flere FireLock NXT tørre ventiler i serien 768N er installert med en felles lufttilførsel, isoler systemene med fjærbelastet, mykfestet kulekontrollventil for å sikre luftintegritet for hvert system. God praksis er å inkludere en kuleventil for isolasjon og service av hvert enkelte system.

Ingeniøren/systemdesigneren er ansvarlig for å tilpasse størrelsen til kompressoren slik at hele systemet lades til nødvendig lufttrykk innen 30 minutter. IKKE bruk en for stor kompressor for å gi mer luftstrøm. En for stor kompressor vil gjøre ventildriften langsommere eller mulig forhindre ventildriften.

Hvis kompressoren fyller systemet for hurtig, kan det være nødvendig å begrense luftforsyningen. Begrensning av luftforsyningen vil sikre at luft som støtes ut fra en åpen sprinkler eller manuell frigivningsventil, ikke er erstattet av lufttilførselsystemet like hurtig som det støtes ut.

## BASE- ELLER STIGNINGSENHETSMONTERTE LUFTKOMPRESSORER

For base- eller stigningsenhetsmonterte kompressorer er det anbefalte lufttrykket på 13 psi/90 kPa/0,9 bar "på" eller "lav" trykkinnstilling for kompressoren. "Av" eller "høy" trykkinnstilling skal være 18 psi/124 kPa/1,2 bar.

Når en base- eller stigningsenhetsmontert luftkompressor tilfører luft til en FireLock NXT tørrventil i serien 768N, er det ikke nødvendig å installere Victaulic serie 757 regulert luftvedlikeholdstrimenhet (AMTA). I dette tilfellet kobles luftlinjen til kompressoren til trimmen på armaturen der serie 757 regulert AMTA er normalt installert (se den aktuelle trimtegningen). Hvis kompressoren ikke er utstyrt med en trykkbryter, skal serie 757P luftvedlikeholdstrimenhet med trykkbryter installeres.

### MERKNAD

- Victaulic anbefaler maksimalt to FireLock NXT tørrventiler i serien 768N pers serie 757 regulert AMTA eller serie 757P AMTA med trykkbryter.

## SHOP LUFT ELLER TANKMONTERTE LUFTKOMPRESSORER

I tilfelle en kompressor blir inoperativ, gir en tankmontert luftkompressor i passende størrelse den beste beskyttelsen for systemer.

Når shop luft eller tankmontert luftkompressor brukes, må serie 757 regulert AMTA installeres. Serie 757 regulert AMTA gir riktig luftregulering fra luftreservoaret til sprinklersystemet.

For tankmonterte luftkompressorer skal det anbefalte lufttrykket på 13 psi/90 kPa/0,9 bar brukes som settpunktet for luftregulatoren. "På"-trykket til kompressoren skal være minst 5 psi/34 kPa/0,3 bar over settpunktet til luftregulatoren.

## KOMPRESSORKRAV OG INNSTILLINGER FOR EN SERIE 768N FIRELOCK NXT TØRRVENTIL INSTALLERT MED EN SERIE 746-LPA TØRR AKSELERATOR

Still inn luftregulatoren til serie 757 regulert AMTA til minimum 13 psi/90 kPa/0,9 bar.

**KUN FOR Vds-GODKJENTE VENTILER:** Minimum lufttrykk for en FireLock NXT tørrventiler i serien 768N som er installert med tørre akseleratorer i serien 746-LPA skal være 16 psi/110 kPa/1,1 bar. Maksimalt lufttrykk skal være 19 psi/130 kPa/1,3 bar.

**Serie 757P luftvedlikeholdstrimenhet med trykkbryter MÅ IKKE brukes på en serie 768N FireLock NXT tørrventil installert med en serie 746-LPA tørr akselerator, med mindre en tank og luftregulator legges til.**

I tilfelle en kompressor blir inoperativ, gir en tankmontert luftkompressor i passende størrelse den beste beskyttelsen for systemer installert med en serie 746-LPA tørr akselerator. I denne situasjonen kan luft tilføres kontinuerlig til sprinklersystemet for en forlenget tidsperiode.

**MERK:** Serie 757 regulert AMTA skal brukes med en tankmontert luftkompressor for å tilføre luft til en serie 768N FireLock NXT tørrventil når serie 746-LPA tørr akselerator brukes. Bruken av en luftregulator med en base- eller stigningsenhetsmontert luftkompressor kunne forårsake kortkobling, som resulterer i prematur slitasje på kompressoren.

Luftregulatoren til serie 757 regulert AMTA er en avlastningsdesign. Ethvert trykk i systemet som er over settpunktet til luftregulatoren vil bli frigitt. Derfor kan lading av luftregulatoren over settpunktet forårsake prematur drift av en ventil som er installert med en serie 746-LPA tørr akselerator.

## INNSTILLINGER FOR LUFTOVERVÅKNINGSTRYKKBRYTERE OG ALARMTRYKKBRYTERE

1. Luftovervåkningstrykkbrytere kreves for tørre systemer og må setilles i henhold til de følgende merknadene. **MERK:** Brytere for VQR-enheter er forhåndsinnstilt ved fabrikken.
  - 1a. Koble luftovervåkningstrykkbryterne til å aktivere et lavtrykkalarmsignal. **MERK:** I tillegg kan den lokale myndigheten som har jurisdiksjon kreve en høytrykksalarm. Ta kontakt med den lokale myndigheten som har jurisdiksjon for dette kravet.
  - 1b. Still inn luftovervåkningstrykkbryterne til å aktivere på 2 – 4 psi/14 – 28 kPa/0,1 – 0,3 bar under minimum lufttrykk som kreves (men ikke lavere enn 10 psi/69 kPa/0,7 bar).
  - 1c. Koble alarmtrykkbryteren til å aktivere en vannflytalarmsignal.
  - 1d. Still inn alarmtrykkbryteren til å aktivere ved en trykkstigning på 4 – 8 psi/28 – 55 kPa/0,3 – 0,6 bar.

# DEL I

- **Innledende systemoppsett**

## INNLEDENDE SYSTEMOPPSETT

### Trinn 1:

Bekreft at alle systemavløp er lukket og at systemet er fritt for lekkasjer.

### Trinn 2:

Bekreft at systemet har blitt trykkavlastet. Målerne skal indikere null trykk.

**Trinn 2a:** Hvis en tørr akselerator i serien 746-LPA er installert, bekreft at isolasjonskuleventilen er lukket.

**Trinn 2b:** Hvis en tørr akselerator i serien 746-LPA er installert, åpne ¼ runde luftekuleventil.

### Trinn 3:

Bekreft at alarmtestkuleventilen er lukket.

### Trinn 4:

Last systemet med luft ved å dreie kompressoren eller åpne hurtigfyllingskuleventilen på AMTA. Last system til 13 psi/90 kPa/0,9 bar minimum. Se avsnittet "Luftforsyningskrav".

### Trinn 5:

Når systemet når omtrent 10 psi/69 kPa/0,7 bar, og ingen ekstra fuktighet frigis fra den automatiske luftingen, trekk opp den automatiske luftehylsen i serien 776 lavtrykksaktuator. **MERK:** Den automatiske lufteskruen skal forsegle og bli værende i satt ("OPP") posisjon.

### Trinn 6:

Når systemlufttrykk er opprettet, lukk hurtigfyllingskuleventilen på AMTA.

### Trinn 7:

Åpne den langsomme fyllingskuleventilen på AMTA. **MERK:** Hvis den langsomme fyllingskuleventilen ikke blir satt åpen, kan det føre til at systemtrykket faller, og dette fører til ventildrift i tilfelle en systemlekkasje.

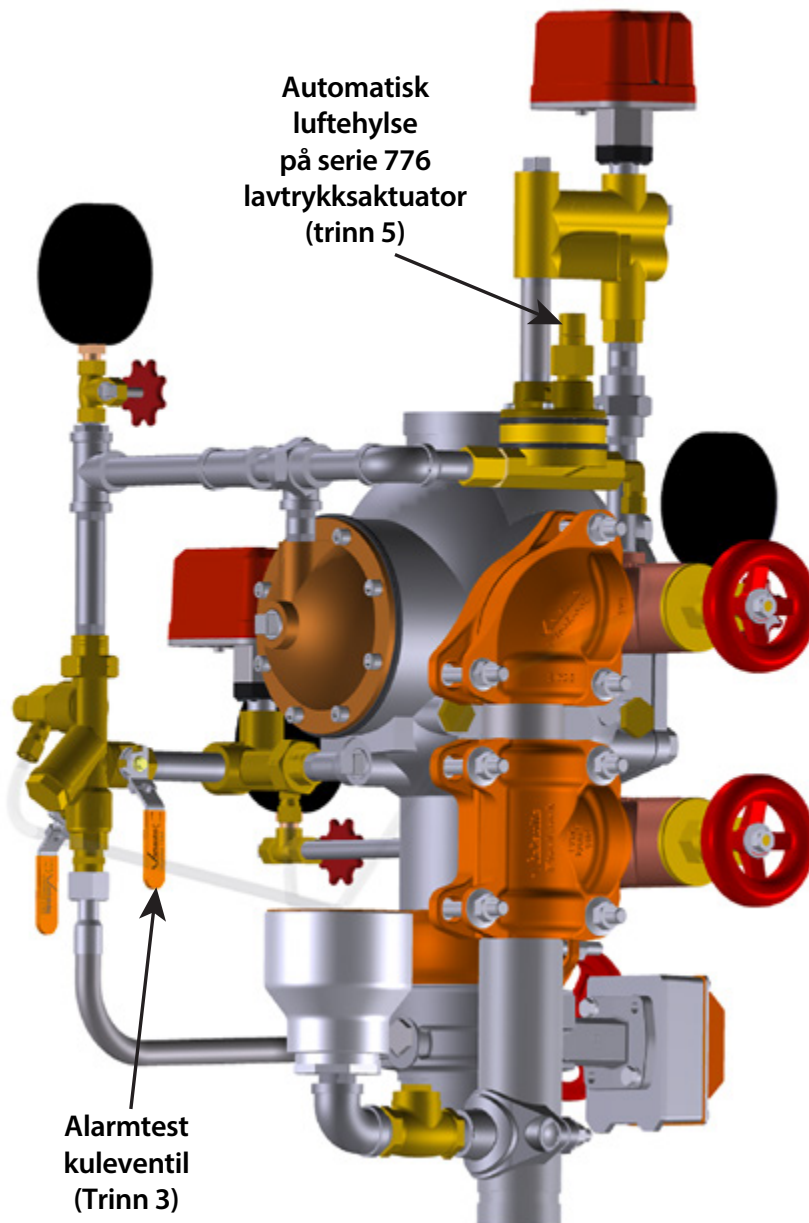

## INNLEDENDE SYSTEMOPPSETT (FORTS.)

### Trinn 8:

Åpne ladeledning kuleventil. La vann strømme gjennom den automatiske tømme-slange.

### Trinn 9:

Verifiser at ladelinjetrykket er likt med forsyningstrykket, og verifiser at automatisk tømning er stilt ved å trekke opp automatisk tømme-hylse.

**Trinn 9a:** Hvis en tørr akselerator i serien 746-LPA er installert, lukk ¼ runde luftekuleventil.

**Trinn 9b:** Hvis en tørr akselerator i serien 746-LPA er installert, åpne isolasjonskuleventilen. Dette vil sette akseleratoren.

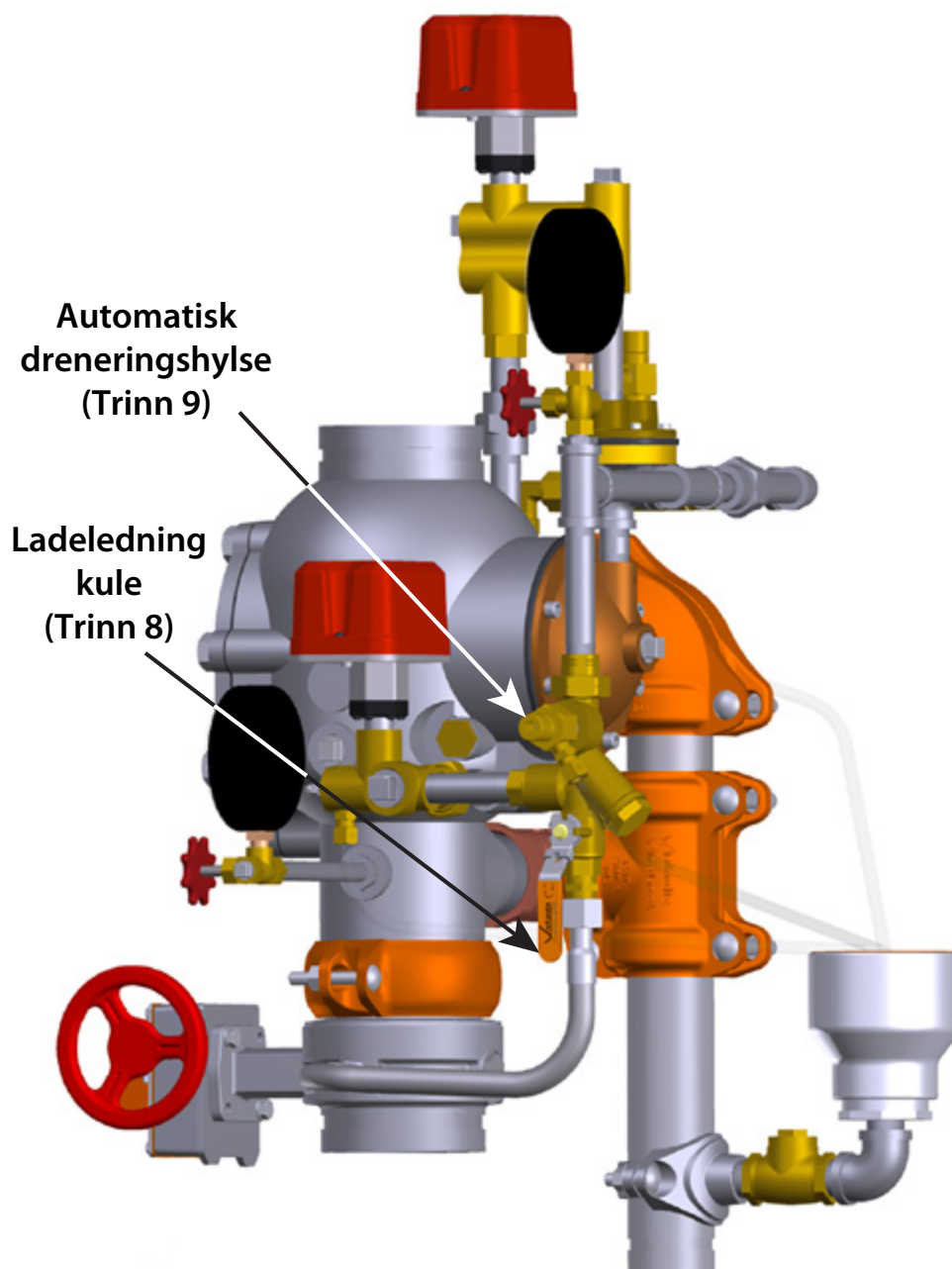

## INNLEDENDE SYSTEMOPPSETT (FORTS.)

### Trinn 10:

Åpne hovedtømmeventil for vanntilførsel.

### Trinn 11:

Åpne hovedkontrollventil for vanntilførsel langsomt til vann strømmet jevnt fra den åpne hovedtømmeventilen for vanntilførsel.

### Trinn 12:

Lukk hovedtømmeventil for vanntilførsel når en jevn strøm av vann oppstår.

### Trinn 13:

Åpne hovedkontrollventil for vanntilførsel helt.

### Trinn 14:

Bekreft at alle ventiler er i normale driftsposisjoner (se tabellen til høyre).

### Trinn 15:

Varsle myndigheten som har jurisdiksjon, eksterne stasjonsalarmovervåkere og de som er i det berørte området om at systemet er i drift.

Ventil	Normal driftsposisjon
Hovedkontrollventil vanntilførsel	Åpen
Hovedtømmeventil vanntilførsel	Lukket
Systemets hovedtømmeventil	Lukket
Ladelinje kuleventil for primingmanifoldenhet	Åpen
Alarmtest kuleventil for primingmanifoldenhet	Lukket
Isolasjonskuleventil for serie 746-LPA tørr-akselerator (hvis aktuelt)	Åpen
¼-runde luftekuleventil for serie 746-LPA tørr-akselerator (hvis aktuelt)	Lukket
Langsom fyllkuleventil på Victaulic AMTA (hvis aktuelt)	Åpen
Hurtigfyllkuleventil på Victaulic AMTA (hvis aktuelt)	Lukket

**⚠ FORSIKTIG**

- Vær forsiktig ved åpning av hovedkontrollventilen for vanntilførsel, da vannet vil strømme fra alle åpne systemventiler.

Det kan medføre skade på eiendom hvis denne anvisningen ikke overholdes.

Hoved-  
tømmeventil  
vanntilførsel  
(Trinn 10 og 12)

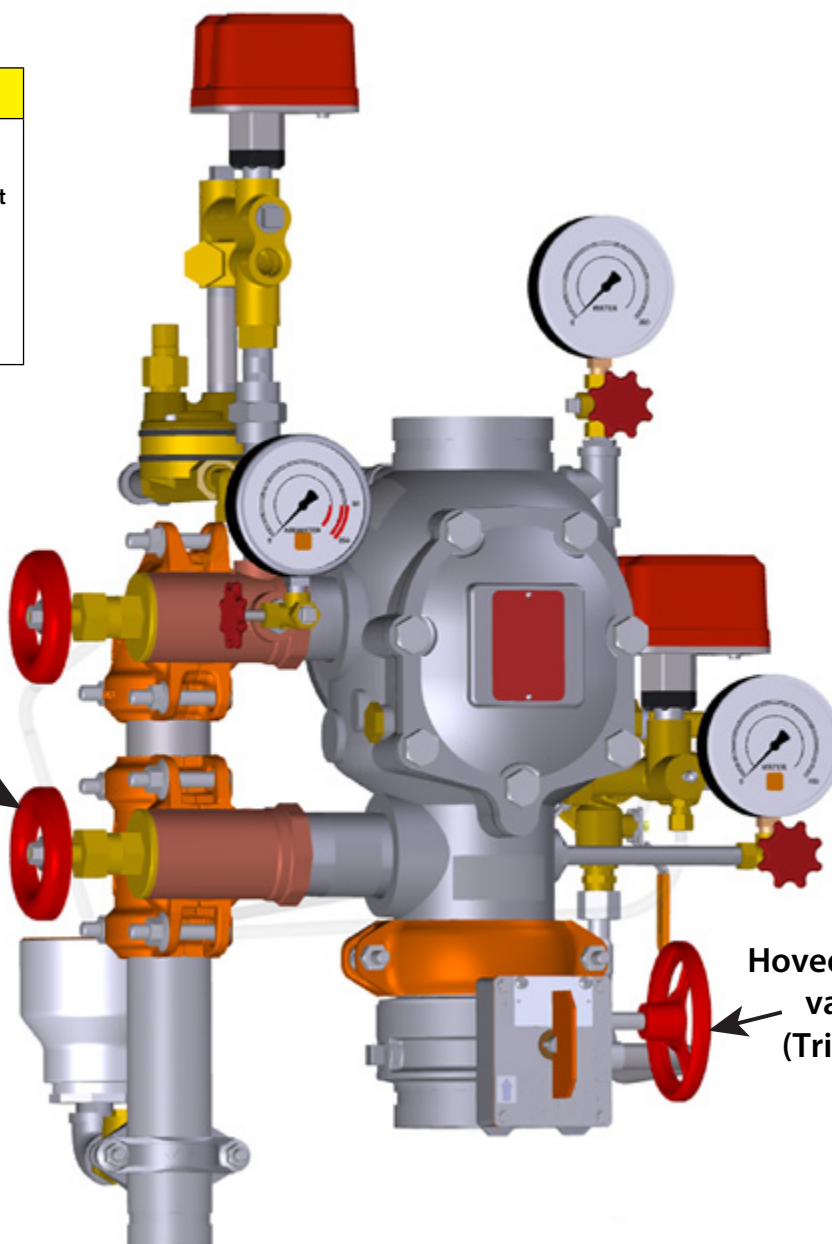

Hovedkontrollventil  
vanntilførsel  
(Trinn 11 og 13)

# DEL II

- **Tilbakestille systemet**

## TILBAKESTILLE SYSTEMET

### Trinn 1:

Isoler ladelinjens kuleventil ved å plassere den i lukket stilling.

### Trinn 2:

Lukk hovedkontrollventil for vanntilførsel.

**Trinn 2a:** Isoler luftforsyningen til systemet.

### Trinn 3:

Åpne hovedtømmeventil for systemet. Bekreft at systemet er tømt.

**Trinn 3a:** Trykk inn kuledryppstempleet for å frigi trykk.

### Trinn 4:

Lukk hovedtømmeventil for systemet.

### Trinn 5:

Bekreft at alle systemavløp er lukket og at systemet er fritt for lekkasjer.

### Trinn 6:

Bekreft at systemet har blitt trykkavlastet. Målerne skal indikere null trykk.

**Trinn 6a:** Hvis en tørr akselerator i serien 746-LPA er installert, bekreft at isolasjonskuleventilen er lukket.

**Trinn 6b:** Hvis en tørr akselerator i serien 746-LPA er installert, åpne ¼ runde luftekuleventil.

### Trinn 7:

Bekreft at alarmtestkuleventilen er lukket.

### Trinn 8:

Følg trinnene 4 – 15 i avsnittet "Innledende systemoppsett".

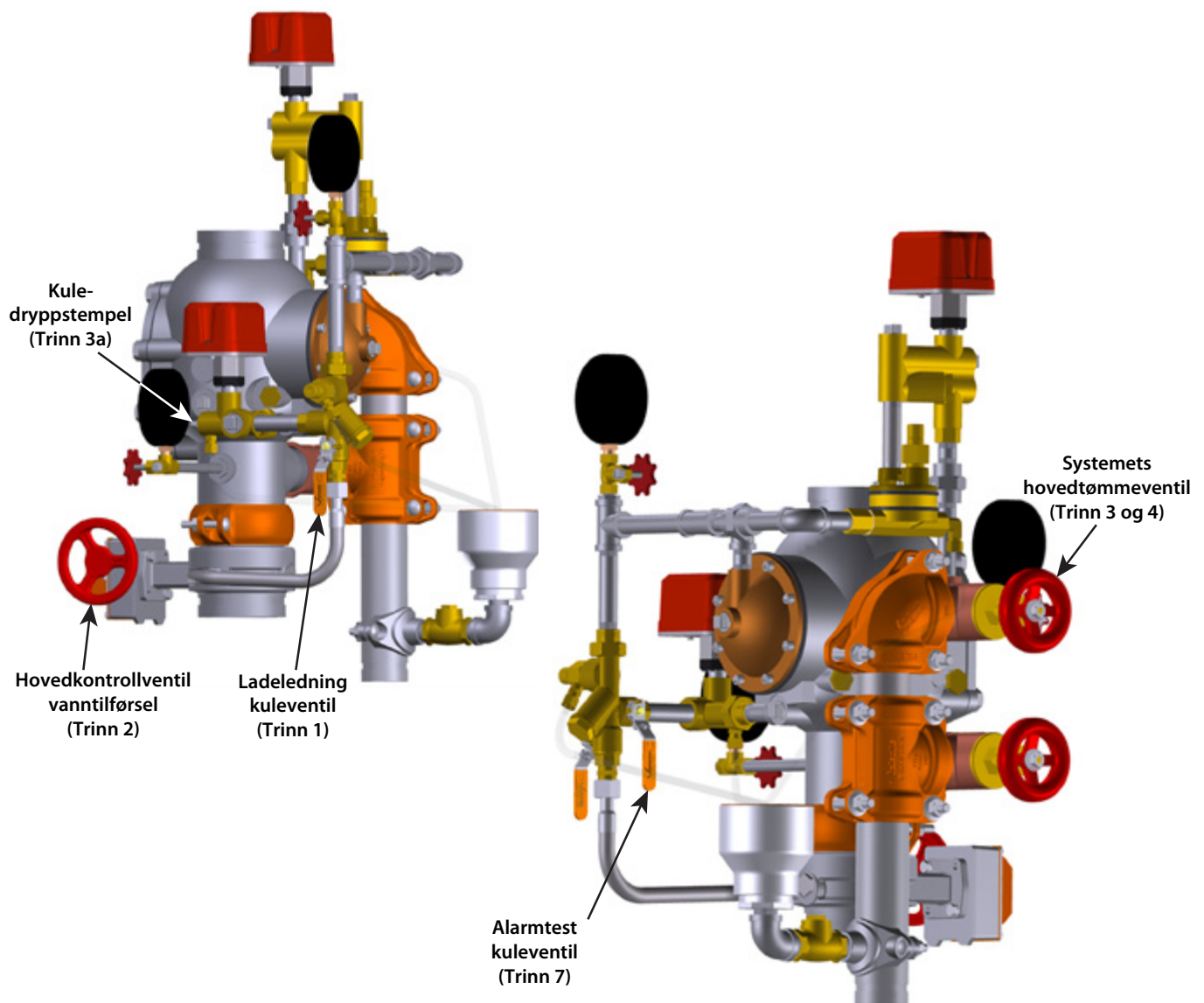

# DEL III

- **Ukentlig ekstern inspeksjon**
- **Månedlig ekstern inspeksjon**

## ADVARSEL

- Bygningseieren eller dennes representant er ansvarlig for å opprettholde brannvernssystemet i god driftstilstand.
- For å sikre riktig systemdrift må ventiler inspiseres i samsvar med aktuelle NFPA-25-krav eller i samsvar med kravene til den lokale myndigheten som har jurisdiksjon (avhengig av hva som er strengest). Se alltid anvisningene i denne håndboken for ekstra inspeksjons- og testingskrav.
- Frekvensen på inspeksjonene må økes med tilstedeværelsen av kontaminerte vannforsyninger, korrosive/kalkavleirende vannforsyninger og korrosive atmosfærer.

Unnlattelse av å følge disse instruksjonene kan føre til at systemet svikter og at noen blir drept eller alvorlig skadet og skade på utstyr som resultat.



## UKENTLIG EKSTERN INSPEKSJON

### **⚠ FORSIKTIG**

- Utfør en visuell inspeksjon på ventilen og trimmen på en ukentlig basis.
  - Hvis det tørre systemet er utstyrt med en lavtryksalarm, kan månedlige inspeksjoner være tilstrekkelig. Ta kontakt med den lokale myndigheten som har jurisdiksjon for spesifikke krav.
- Hvis det ikke utføres ukentlige inspeksjoner, kan det føre til skade på ventilen og trimmen.

## MÅNEDLIG EKSTERN INSPEKSJON

1. Notér ned systemets lufttrykk og vannforsyningstrykk. Bekreft at vannforsyningstrykket er innenfor området for normale trykk som er observert i området. Betydelig tap av vannforsyningstrykk kan indikere en negativ tilstand i vannforsyningen. Bekreft at riktig vann-til-luft-forhold opprettholdes.
2. Bekreft at det ikke er noen lekkasje fra mellomventilkammeret. Kuledrypp på alarmmanifoldenheten skal ikke legge vann eller luft.
3. Inspiser ventilen og trimmen for mekanisk skade og korrosjon. Skift ut eventuelt skadede eller korroderte deler.
4. Bekreft at tørrventilen og trimmen finnes i et område som ikke er utsatt for temperaturer under frysepunktet.

5. Bekreft at alle ventiler er i normale driftsposisjoner (se tabellen nedenfor).

Ventil	Normal driftsposisjon
Hovedkontrollventil vanntilførsel	Åpen
Hovedtømmeventil vanntilførsel	Lukket
Systemets hovedtømmeventil	Lukket
Ladelinje kuleventil for primingmanifoldenhet	Åpen
Alarmtest kuleventil for primingmanifoldenhet	Lukket
Isolasjonskuleventil for serie 746-LPA tørr-akselerator (hvis aktuelt)	Åpen
¼-runde luftkuleventil for serie 746-LPA tørr-akselerator (hvis aktuelt)	Lukket
Langsom fyllekuleventil på Victaulic AMTA (hvis aktuelt)	Åpen
Hurtigfyllekuleventil på Victaulic AMTA (hvis aktuelt)	Lukket

6. Hvis en tørr akselerator i serien 746-LPA er installert, registrer trykket i luftkammeret til den tørre akseleratoren. Trykket i luftkammeret skal være likt systemlufttrykket innenfor de tillatte toleransene til målerne. Hvis luftkammerets trykk er under systemlufttrykket, følg avsnittet "Feilsøking".

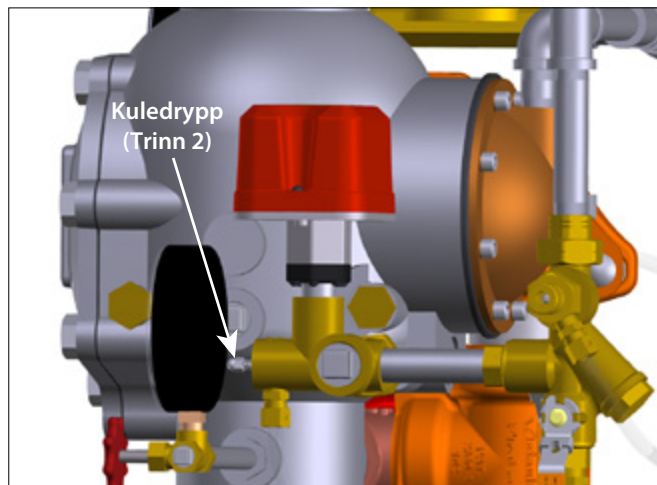

# DEL IV

- **Nødvendig hovedavløpstest**
- **Nødvendig alarmtest for vannflyt**
- **Nødvendige alarmtester for vannnivå og lavt luftnivå**
- **Nødvendig delvis driftsutløsningstest**
- **Nødvendig fullstendig driftsutløsningstest**

## ADVARSEL

- Bygningseieren eller dennes representant er ansvarlig for å opprettholde brannvernssystemet i god driftstilstand.
- For å sikre riktig systemdrift må ventiler inspiseres i samsvar med aktuelle NFPA-25-krav eller i samsvar med kravene til den lokale myndigheten som har jurisdiksjon (avhengig av hva som er strengest). Se alltid anvisningene i denne håndboken for ekstra inspeksjons- og testingskrav.
- Frekvensen på inspeksjonene må økes med tilstedeværelsen av kontaminerte vannforsyninger, korrosive/kalkavleirende vannforsyninger og korrosive atmosfærer.
- Alle aktiviteter som krever å ta ventilen ut av drift, kan eliminere gitt brannvern. En brannpatrolje anbefalt på det sterkeste for de berørte områdene.
- Før det utføres service på eller testing av systemet, varsle myndigheten som har jurisdiksjon.

Unnlatelse av å følge disse instruksjonene kan føre til at systemet svikter og at noen blir drept eller alvorlig skadet og skade på utstyr som resultat.

## MERKNAD

- Når ventilen tilbakestilles etter en driftstest (eller etter enhver systemdrift), skal hovedtømmeventilen og eventuelle lavpunktets tømmeventiler åpnes delvis og deretter lukket for å tømme ut vann som kan finnes i stigningsenheten. Fortsett med denne prosedyren inntil alt vann er frigitt.
- Det ekstra serie 75D vannkolonnesettet kan installeres for å automatisere dette trinnet.

## NØDVENDIG HOVEDAVLØPSTEST

Utfør hovedavløpstest i en hyppighet som kreves av den aktuelle NFPA-25-forskriften. Myndigheten som har jurisdiksjon i området, kan kreve at disse testene gjennomføres på en hyppigere basis. Verifiser disse kravene ved å kontakte den myndigheten som har jurisdiksjon i det berørte området.

1. Varsle myndigheten som har jurisdiksjon, eksterne stasjonsalarmovervåkere og de som er i det berørte området om at hovedavløpstest vil bli gjennomført.
2. Bekreft at tilstrekkelig drenering er tilgjengelig.
3. Notèr ned vannforsyningsstrykket og systemets lufttrykk.
4. Bekreft at det ikke er noen lekkasje fra mellomventilkammeret. Kuledrypp på alarmmanifoldenheten skal ikke legge vann eller luft.
5. Verifiser at systemet er ved riktig lufttrykk for det lokale vannforsyningsstrykket.

### **⚠ FORSIKTIG**

- Utvis forsiktighet for å forhindre å åpne systemets hovedtømmeventil ved uhell.
- Det å åpne systemets hovedtømmeventil vil få ventilene til å fungere.

**Hvis systemets hovedavløpsventil ikke rørlegges til et egnet avfallsvannavløp, vil det føre til skade på eiendom.**

6. Åpne hovedtømmeventil for vanntilførsel for å skylle vannforsyningen for eventuell forurensning.
7. Mens hovedtømmeventil for vanntilførsel er helt åpen, registrer vannets forsyningsstrykk (fra vannforsyningsmåleren) som resterende trykk.
8. Lukk hovedtømmeventil for vanntilførsel langsomt.

9. Registrer vanntrykket som opprettes etter lukking av hovedtømmeventil for vanntilførsel.
10. Sammenlign resttrykkavlesingen med resttrykkavlesingene som ble tatt i tidligere hovedavløpstester. Hvis det er en forringelse av restvannforsyningsavlesingen, gjenopprett riktig vannforsyningsstrykk.
11. Bekreft at alle ventiler er i normale driftsposisjoner (se tabellen nedenfor).

Ventil	Normal driftsposisjon
Hovedkontrollventil vanntilførsel	Åpen
Hovedtømmeventil vanntilførsel	Lukket
Systemets hovedtømmeventil	Lukket
Ladelinje kuleventil for primingmanifoldenhet	Åpen
Alarmtest kuleventil for primingmanifoldenhet	Lukket
Isolasjonskuleventil for serie 746-LPA tørr-akselerator (hvis aktuelt)	Åpen
¼-runde luftkuleventil for serie 746-LPA tørr-akselerator (hvis aktuelt)	Lukket
Langsom fyllkuleventil på Victaulic AMTA (hvis aktuelt)	Åpen
Hurtigfyllkuleventil på Victaulic AMTA (hvis aktuelt)	Lukket

12. Bekreft at det ikke er noen lekkasje fra mellomventilkammeret. Kuledrypp på alarmmanifoldenheten skal ikke legge vann eller luft.
13. Varsle myndigheten som har jurisdiksjon, eksterne stasjonsalarmovervåkere og de som er i det berørte området om at ventilen er i drift igjen. Gi testresultatene til den myndigheten som har jurisdiksjon hvis det kreves.

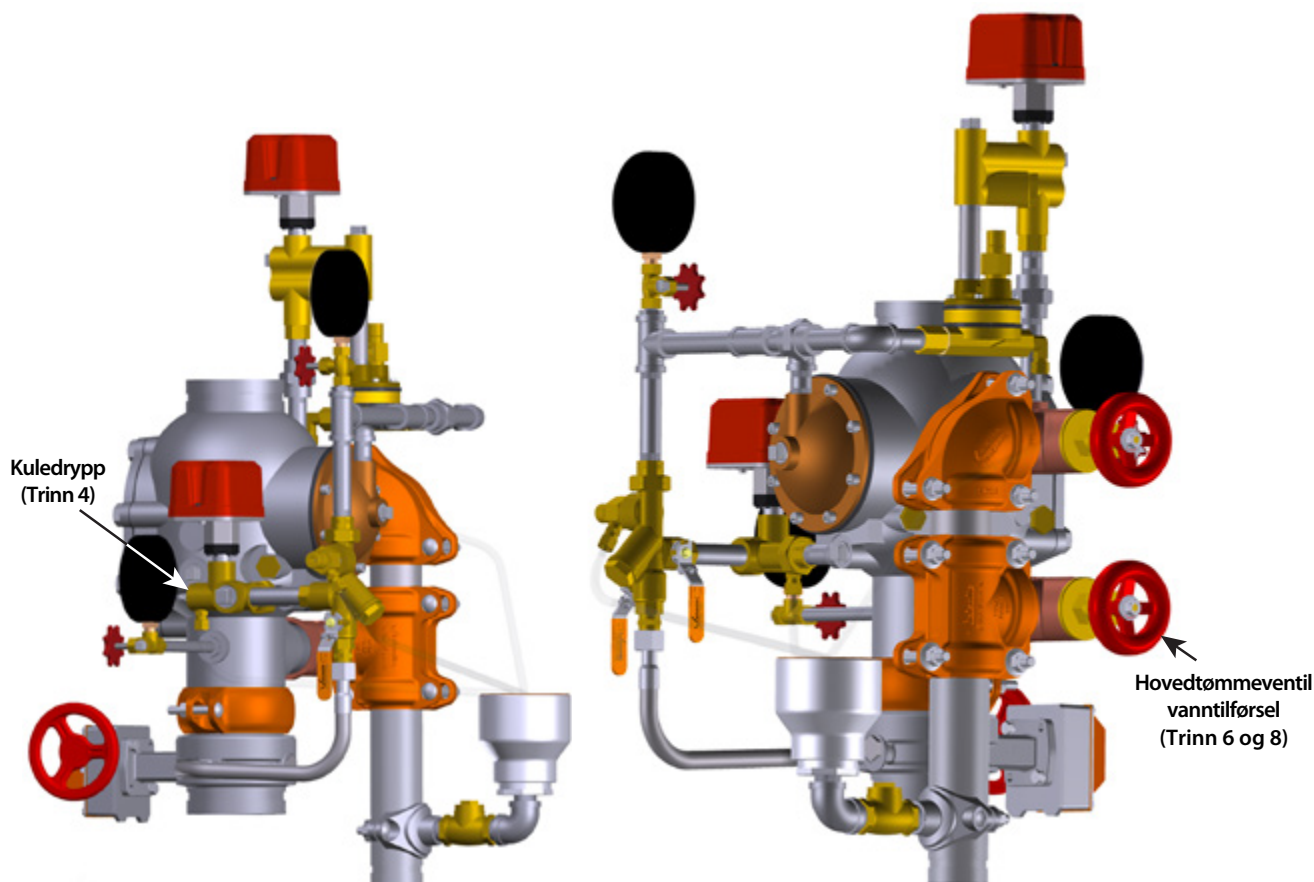

## NØDVENDIG ALARMTEST FOR VANNFLYT

Utfør alarmtesten for vannflyt i en hyppighet som kreves av den aktuelle NFPA-25-forskriften. Myndigheten som har jurisdiksjon i området, kan kreve at disse testene gjennomføres på en hyppigere basis. Verifiser disse kravene ved å kontakte den myndigheten som har jurisdiksjon i det berørte området.

1. Varsle myndigheten som har jurisdiksjon, eksterne stasjonsalarmovervåkere og de som er i det berørte området om at alarmtest for vannflyt vil bli gjennomført.

### **⚠ FORSIKTIG**

- Utvis forsiktighet for å forhindre å åpne systemets hovedtømmeventil ved uhell.
- Det å åpne systemets hovedtømmeventil vil få ventilene til å fungere.

Hvis systemets hovedavløpsventil ikke rørlegges til et egnet avfallsvannavløp, vil det føre til skade på eiendom.

2. Åpne hovedtømmeventil for vanntilførsel for å skylle vannforsyningen for eventuell forurensning.
3. Lukk hovedtømmeventil for vanntilførsel.

4. Åpne kuleventilen for alarmtest. Bekreft at de mekaniske og elektriske alarmene er aktivert og at eksterne overvåkningsstasjoner, hvis de finnes, mottar et alarmsignal.
5. Lukk kuleventilen for alarmtesten etter at du har verifisert at alle alarmer fungerer riktig.
6. Trykk inn kuledryppstempelen på alarmmanifoldenheten for å verifisere at det ikke finnes noe trykk i alarmlinjen.
7. Verifiser at alle alarmer sluttet å lyde, at alarmlinjen ble tømt på riktig måte og at de eksterne stasjonsalarmene ble riktig tilbakestilt.
8. Bekreft at kuledrypp på alarmmanifoldenheten ikke lekker vann eller luft.
9. Varsle myndigheten som har jurisdiksjon, eksterne stasjonsalarmovervåkere og de som er i det berørte området om at ventilen er i drift igjen. Gi testresultatene til den myndigheten som har jurisdiksjon hvis det kreves.

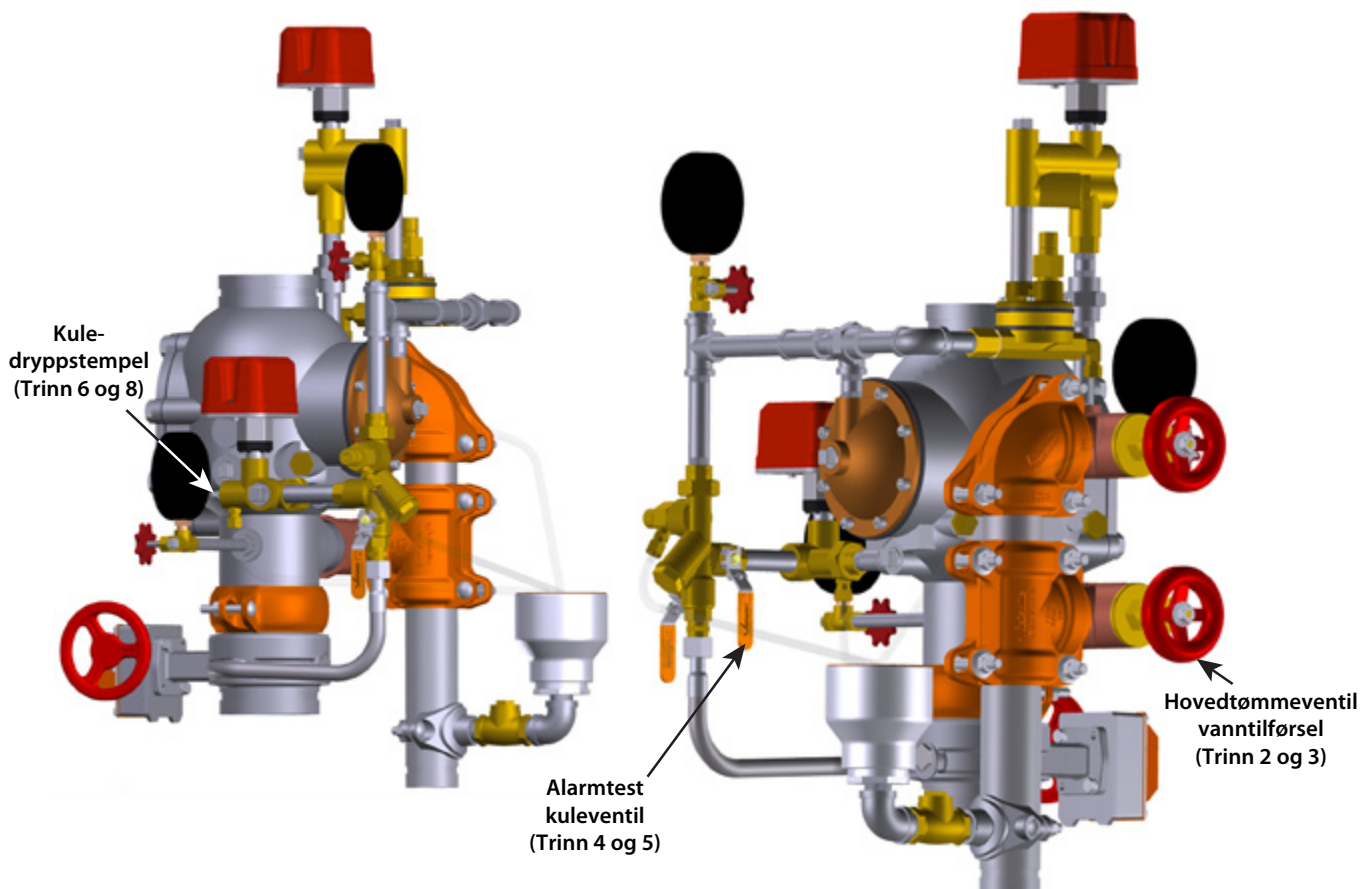

## NØDVENDIGE ALARMTESTER FOR VANNIVÅ OG LAVT LUFTNIVÅ

Utfør alarmtestene for vannnivå og lavt luftnivå i en hyppighet som kreves av den aktuelle NFPA-25-forskriften. Myndigheten som har jurisdiksjon i området, kan kreve at disse testene gjennomføres på en hyppigere basis. Verifiser disse kravene ved å kontakte den myndigheten som har jurisdiksjon i det berørte området.

### MERKNAD

- Hvis en tørr akselerator i serien 746-LPA er installert, se til at myndigheten som har jurisdiksjon varsles om at alarmtester for vannnivå og lavt luftnivå pågår. Hvis isolasjonskuleventilen i serien 746-LPA tørr akselerator ikke lukkes, kan det få ventilen til å utløses, og dette fører til en falsk alarm.

1. Varsle myndigheten som har jurisdiksjon, eksterne stasjonsalarmovervåkere og de som er i det berørte området om at alarmtester for vannnivå og lavt luftnivå vil bli gjennomført.
2. Hvis en tørr akselerator i serien 746-LPA er installert, lukk isolasjonskuleventilen.
3. Åpne hovedtømmeventil for vanntilførsel for å skylle vannforsyningen for eventuell forurensning.
4. Lukk hovedtømmeventil for vanntilførsel.
5. Lukk hovedkontrollventil for vanntilførsel.
6. Åpne hovedtømmeventil for systemet delvis. Bekreft at vannet ikke flyter fra avløpet. **MERK:** Hvis det strømmer vann fra avløpet, er systemet kanskje ikke rømt riktig. I dette tilfellet følger du alle trinn i avsnittet "Tilbakestille systemet".
7. Registrer systemets luftrykk der lavt luftrykkalarmen aktiveres.
8. Lukk hovedtømmeventil for systemet.
9. Lukk den langsomme fyllingskuleventilen på AMTA (hvis utstyrt).
10. Åpne hurtigfyllingskuleventilen på AMTA. Bring trykket tilbake opp til normalt systemtrykk.
11. Når normalt systemluftrykk er nådd, lukk hurtigfyllingskuleventilen på AMTA.
12. Åpne den langsomme fyllingskuleventilen på AMTA.

13. Hvis en tørr akselerator i serien 746-LPA er installert, åpne isolasjonskuleventilen.

14. Åpne hovedtømmeventil for vanntilførsel.

### ⚠ FORSIKTIG

- Vær forsiktig ved åpning av hovedkontrollventilen for vanntilførsel, da vannet vil strømme fra alle åpne systemventiler. Det kan medføre skade på eiendom hvis denne anvisningen ikke overholdes.

15. Åpne hovedkontrollventil for vanntilførsel langsomt til vann strømmer jevnt fra den åpne hovedtømmeventilen for vanntilførsel.

16. Lukk hovedtømmeventil for vanntilførsel når en jevn strøm av vann oppstår.

17. Åpne hovedkontrollventil for vanntilførsel helt.

18. Bekreft at alle ventiler er i normale driftsposisjoner (se tabellen nedenfor).

Ventil	Normal driftsposisjon
Hovedkontrollventil vanntilførsel	Åpen
Hovedtømmeventil vanntilførsel	Lukket
Systemets hovedtømmeventil	Lukket
Ladelinje kuleventil for primingmanifoldenhet	Åpen
Alarmtest kuleventil for primingmanifoldenhet	Lukket
Isolasjonskuleventil for serie 746-LPA tørr-akselerator (hvis aktuelt)	Åpen
1/4-runde luftekuleventil for serie 746-LPA tørr-akselerator (hvis aktuelt)	Lukket
Langsom fyllerkuleventil på Victaulic AMTA (hvis aktuelt)	Åpen
Hurtigfyllerkuleventil på Victaulic AMTA (hvis aktuelt)	Lukket

19. Varsle myndigheten som har jurisdiksjon, eksterne stasjonsalarmovervåkere og de som er i det berørte området om at ventilen er i drift igjen. Gi testresultatene til den myndigheten som har jurisdiksjon hvis det kreves.

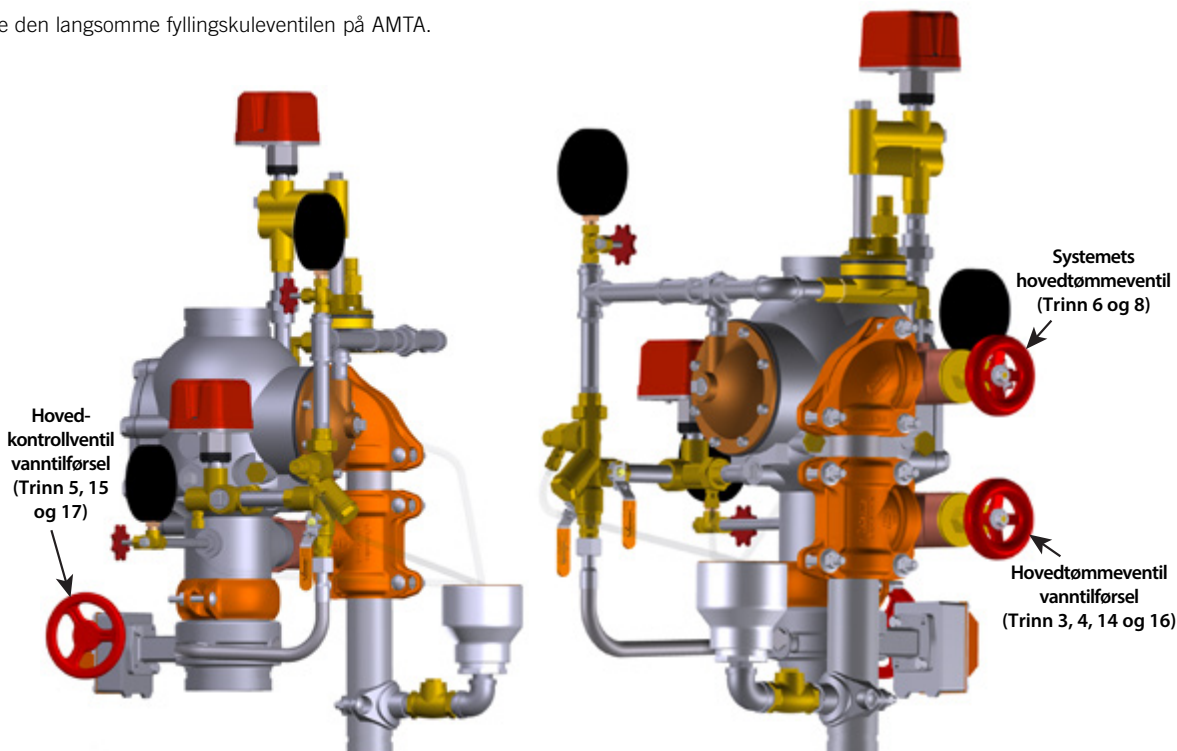

## NØDVENDIG DELVIS DRIFTSUTLØSNINGSTEST

Delvis driftsmessige (utløsnings-) tester kreves for å bekrefte riktig ventildrift; men denne testen bekrefter ikke full systemdrift. Victaulic anbefaler å utføre den delvise driftsmessige (utløsnings-) testen årlig (minst). **MERK:** Frekvensen på delvis driftsmessig (utløsnings-) test må økes med tilstedeværelsen av kontaminerte vannforsyninger, korrosive/kalkavleirende vannforsyninger og korrosive atmosfærer. I tillegg kan myndigheten som har jurisdiksjon i området, kreve at disse delvis driftsmessige (utløsnings-) testene gjennomføres på en hyppigere basis. Verifiser disse kravene ved å kontakte den myndigheten som har jurisdiksjon i det berørte området.

1. Varsle myndigheten som har jurisdiksjon, eksterne stasjonsalarmovervåkere og de som er i det berørte området om at den delvis driftsmessige (utløsnings-) testen vil bli gjennomført.
2. Notér ned vannforsyningstrykket og systemets luftrykk.
3. Åpne hovedtømmeventil for vanntilførsel for å skylle vannforsyningen for eventuell forurensning.
4. Lukk hovedkontrollventil for vanntilførsel til det punktet der ekstra lukning ikke vil gi flyt gjennom hovedtømmeventilen for vanntilførsel.
5. Åpne hovedkontrollventil for vanntilførsel langsomt til en liten mengde vann strømmet gjennom hovedtømmeventilen for vanntilførsel.
6. Lukk hovedtømmeventil for vanntilførsel.
7. Åpne den eksterne systemtestventilen (inspektørens testkobling) eller systemets hovedtømmeventil for å simulere en åpen sprinkler.
8. Registrer systemluftrykket når ventilene er i drift, sammen med eventuell annen informasjon som kreves av myndigheten som har jurisdiksjon.
9. Bekreft av ladelinjens trykk faller til null og at vannet strømmer gjennom det automatiske avløpet til dryppkoppen.
10. Lukk hovedkontrollventil for vanntilførsel helt.
11. Lukk den eksterne systemtestventilen (inspektørens testkobling) eller systemets hovedtømmeventil.
12. **SLÅ AV LUFTILFØRSELEN.**
13. Lukk ladeledning kuleventil.
14. Utfør alle trinn i avsnittet "Tilbakestille systemet".

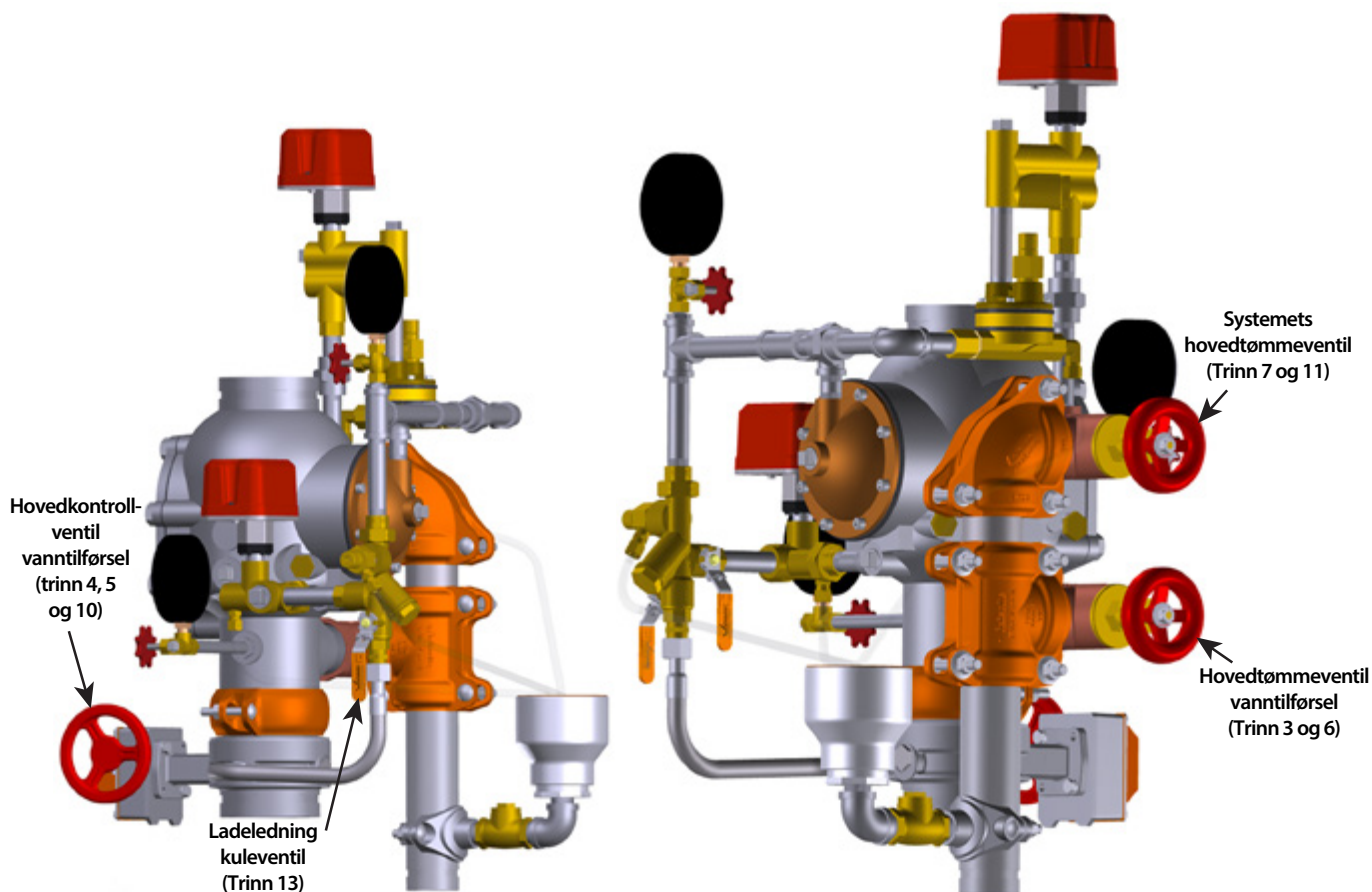

## NØDVENDIG FULLSTENDIG DRIFTSUTLØSNINGSTEST

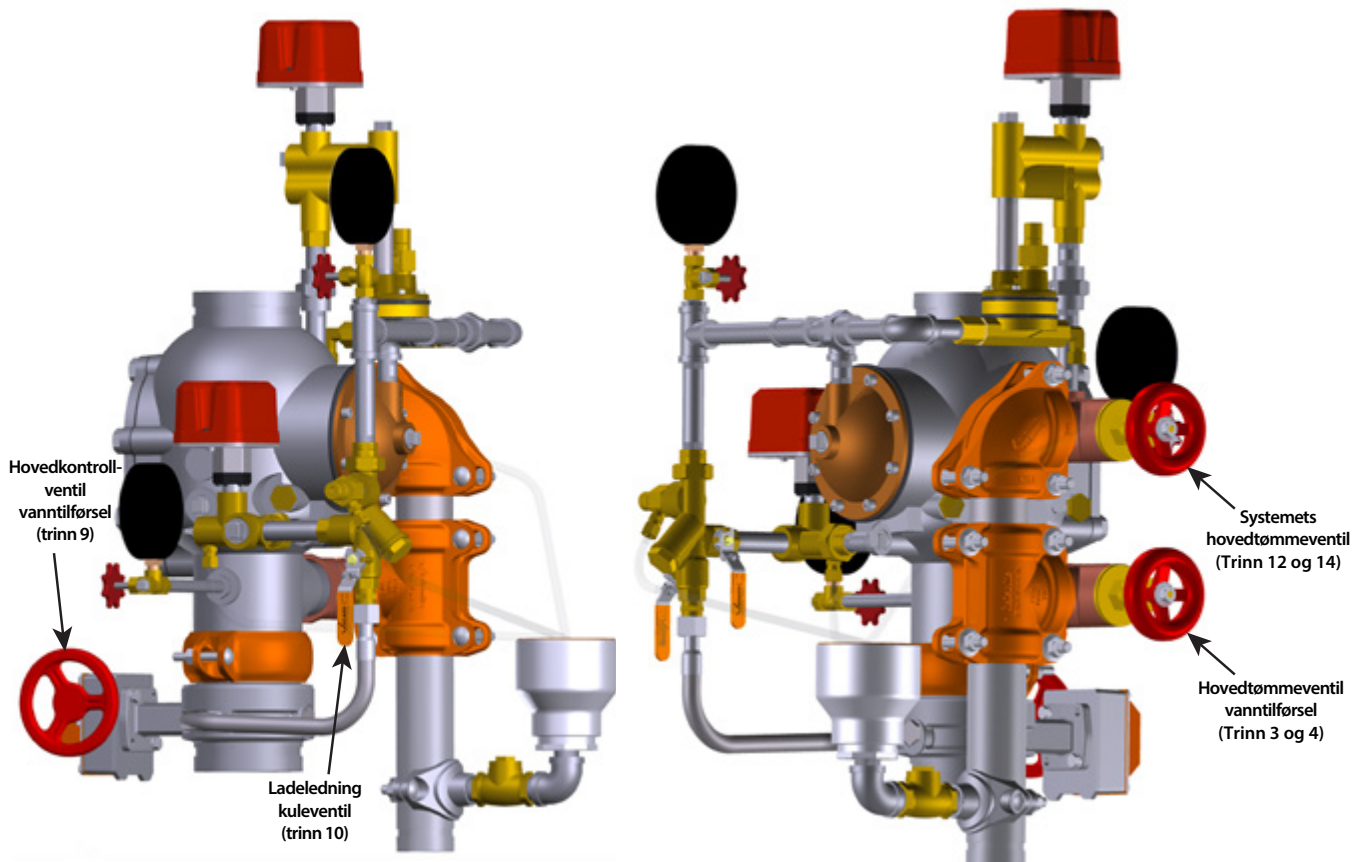

Victaulic anbefaler å utføre den fullstendige driftsmessige (utløsnings-) testen hvert 3. år (minst). **MERK:** Frekvensen på fullstendig driftsmessig (utløsnings-) test må økes med tilstedeværelsen av kontaminerte vannforsyninger, korrosive/kalkavleirende vannforsyninger og korrosive atmosfærer. Denne testen gjør det mulig med en fullstendig vannstrøm inn i sprinklersystemet; derfor må denne testen utføres når det ikke er noen fare for temperaturer under frysepunktet. I tillegg kan myndigheten som har jurisdiksjon i området, kreve at disse fullstendige driftsmessige (utløsnings-) testene gjennomføres på en hyppigere basis. Verifiser disse kravene ved å kontakte den myndigheten som har jurisdiksjon i det berørte området.

1. Varsle myndigheten som har jurisdiksjon, eksterne stasjonsalarmovervåkere og de som er i det berørte området om at den fullstendige driftsmessige (utløsnings-) testen vil bli gjennomført.
2. Notér ned vannforsyningstrykket og systemets lufttrykk.
3. Åpne hovedtømmeventil for vanntilførsel for å skylle vannforsyningen for eventuell forurensning.
4. Lukk hovedtømmeventil for vanntilførsel.
5. Åpne den eksterne systemtestventilen (inspektørens testkobling) for å simulere driften til en sprinkler.
6. Registrer følgende:
  - 6a. Tiden mellom åpning av den eksterne systemtestventilen (inspektørens testkobling) og driften av tørrventilen
  - 6b. Systemlufttrykk når ventilen er i drift
  - 6c. Tiden fra åpning av den eksterne systemtestventilen (inspektørens testkobling) til når vann flyter fra testkoblings utløp
  - 6d. All informasjon som kreves av den myndigheten som har jurisdiksjon
7. Bekreft at alle alarmer fungerer korrekt.
8. Fortsett å skylle med vann inntil det er klart.
9. Lukk hovedkontrollventil for vanntilførsel.
10. Lukk ladeledning kuleventil.
11. **SLÅ AV LUFTTILFØRSELEN.**
12. Åpne systemets hovedtømmeventil for å tømme systemet.
13. Etter at systemet er riktig tømt, lukk den eksterne systemtestventilen (inspektørens testkobling).
14. Lukk hovedtømmeventil for systemet.
15. Utfør alle trinn i avsnittet "Tilbakestille systemet".



# DEL V

- **Nødvendig intern inspeksjon**

 <b>ADVARSEL</b>	
	
<ul style="list-style-type: none"><li>• Reduser trykket i og tapp rørsystemet før du prøver å fjerne dekkplaten fra ventilen.</li><li>• Bygningseieren eller dennes representant er ansvarlig for å opprettholde brannvernssystemet i god driftstilstand.</li><li>• For å sikre riktig systemdrift må ventiler inspiseres i samsvar med aktuelle NFPA-25-krav eller i samsvar med kravene til den lokale myndigheten som har jurisdiksjon (avhengig av hva som er strengest). Se alltid anvisningene i denne håndboken for ekstra inspeksjons- og testingskrav.</li><li>• Frekvensen på inspeksjonene må økes med tilstedeværelsen av kontaminerte vannforsyninger, korrosive/kalkavleirende vannforsyninger og korrosive atmosfærer.</li><li>• Alle aktiviteter som krever å ta ventilen ut av drift, kan eliminere gitt brannvern. En brannpatrolje anbefalt på det sterkeste for de berørte områdene.</li><li>• Før det utføres service på eller testing av systemet, varsle myndigheten som har jurisdiksjon.</li></ul> <p>Unnlatelse av å følge disse instruksjonene kan føre til at systemet svikter og at noen blir drept eller alvorlig skadet og skade på utstyr som resultat.</p>	



## NØDVENDIG INTERN INSPEKSJON

Inspiser de interne komponentene ved den hyppigheten som kreves av den aktuelle NFPA-25-forskriften. Myndigheten som har jurisdiksjon i området, kan kreve at disse inspeksjonene gjennomføres på en hyppigere basis. Verifiser disse kravene ved å kontakte den myndigheten som har jurisdiksjon i det berørte området.

1. Varsle myndigheten som har jurisdiksjon, eksterne stasjonsalarmovervåkere og de som er i det berørte området om at systemet tas ut av drift.
2. Åpne hovedtømmeventil for vanntilførsel for å skylle vannforsyningen for eventuell forurensning.
3. Lukk hovedtømmeventil for vanntilførsel.
4. Lukk hovedtømmeventil for vanntilførsel for å ta systemet ut av drift.
5. Åpne hovedtømmeventil for vanntilførsel.
6. Bekreft at vann ikke strømmet fra hovedavløpsventilen for vannforsyningen.
7. Lukk ladeledning kuleventil.
8. Åpne systemets hovedtømmeventil for å tømme eventuelt vann som har samlet seg og frigjort systemets lufttrykk.

**MERK:** Hvis systemet har vært i drift, åpne den eksterne systemtestventilen (inspektørens testkobling) og eventuelt ekstra tømmeventiler.

9. Lukk den langsomme fyllingskuleventilen på AMTA.
10. **TRYKK NED AUTOMATISK TØMMESKRUE FOR Å FJERNE TRYKKET I LADELINJEN. VERIFISER AT DET IKKE ER NOE TRYKK PÅ MÅLERNE.**

### ⚠ ADVARSEL

- Se til at ventilen er avlastet og tømt helt før dekkplateboltene fjernes.

Unnlatelse av å følge denne instruksjonen kan føre til at noen blir drept eller alvorlig skadet og skade på eiendom.



11. Etter at all trykk er frigitt fra systemet, løsne dekkplateboltene langsomt. **MERK:** Ikke fjern noen dekkplatebolter inntil alle dekkplateboltene er løsnet.
12. Fjern alle dekkplateboltene sammen med dekkplaten og dekkplatepakningen. **MERK:** 1 ½ tommers/48,3 mm og 2 tommers/60,3 mm ventilstørrelser inneholder pakninger under hodene på dekkplateboltene. Oppbevar disse pakningene for reinnstallasjon.

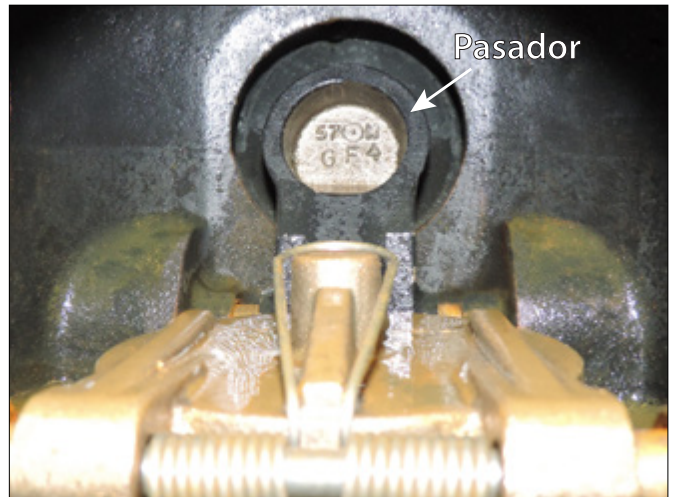

13. Skyv låsen tilbake (mot membranen).

### ⚠ FORSIKTIG

- **IKKE bruk løsemidler eller skurende midler på eller i nærheten av ventilrammens setering.**

Unnlatelse av å følge denne instruksjonen kan forhindre tetning av klapperen, og dette kan føre til ventillekkasje.



14. Roter klapperen ut av ventilrammen. Inspiser klappertetningen og tetningholderringen. Tørk vekk all forurensning, smuss og mineralavleiringer. Rens ut eventuelle hull som er plagget inn i ventilrammeseteringen. **IKKE BRUK LØSEMIDLER ELLER SKUREMIDLER.**
15. Mens klapperen roteres ut av ventilrammen, trekk låsen fremover for å inspisere membranen. Hvis membranen viser noen tegn på skade, skift den ut med en ny, Victaulic-levert membran. Se avsnittet "Fjerne og sette på plass membranen".
16. Inspiser klapperen med hensyn til fri bevegelse og fysisk skade. Skift skadde eller slitte deler ved å følge gjeldende anvisninger i del VI.
17. Reinstaller dekkplaten ved å følge avsnittet "Installere dekkplatepakningen og dekkplaten".
18. Sett systemet tilbake i drift ved å følge avsnittet "Tilbakestille systemet".

# DEL VI

- Fjerne og sette på plass klappertetningen
- Fjerne og sette på plass klapperenheten
- Installere dekkplatepakningen og dekkplaten
- Fjerne og sette på plass membranen
- Rengjøre patronen i luft- og primingmanifoldenhetene
- 

 <b>ADVARSEL</b>	
	
<ul style="list-style-type: none"><li>• Før det utføres service på eller testing av systemet, varsle myndigheten som har jurisdiksjon.</li><li>• Reduser trykket i og tapp rørsystemet før du prøver å fjerne dekkplaten fra ventilen.</li><li>• Bygningseieren eller dennes representant er ansvarlig for å opprettholde brannvernssystemet i god driftstilstand.</li><li>• For å sikre riktig systemdrift må ventiler inspiseres i samsvar med aktuelle NFPA-25-krav eller i samsvar med kravene til den lokale myndigheten som har jurisdiksjon (avhengig av hva som er strengest). Se alltid anvisningene i denne håndboken for ekstra inspeksjons- og testingskrav.</li><li>• Frekvensen på inspeksjonene må økes med tilstedeværelsen av kontaminerte vannforsyninger, korrosive/kalkavleirende vannforsyninger og korrosive atmosfærer.</li><li>• Alle aktiviteter som krever å ta ventilen ut av drift, kan eliminere gitt brannvern. En brannpatrolje anbefalt på det sterkeste for de berørte områdene.</li></ul> <p>Unnlattelse av å følge disse instruksjonene kan føre til at systemet svikter og at noen blir drept eller alvorlig skadet og skade på utstyr som resultat.</p>	

## FJERNE OG SETTE PÅ PLOSS KLAPPERTETNINGEN

1. Utfør trinnene 1 – 13 i avsnittet "Nødvendig intern inspeksjon".



2. Fjern tetningsenhetsbolten/boltetningen fra klappertetningen.



3. Fjern tetningsholderingen. Lagre tetningsholderingen for reinstallasjon.

### **⚠ FORSIKTIG**

- **IKKE** lirk tetningsskiven ut av klappertetningen fra det innvendige hullet.

Unnlatelse av å følge denne instruksjonen kan skade tetningsskiven og føre til utilstrekkelig klappertetning og ventillekkasje.



4. Lirk på kanten av tetningsskiven innenfra klappertetningen, slik som vist ovenfor. **IKKE LIRK TETNINGSSKIVEN UT FRA DET INNVEDIGE HULLET.**
5. Fjern tetningsskiven fra klappertetningen. Tørk opp eventuell fuktighet under tetningspakningen eller på klappertetningen.

### **⚠ FORSIKTIG**

- **Bruk kun Victaulic-forsynte reservedeler.**

Hvis denne instruksjonen ikke følges, kan det forårsake feil ventildrift, og dette kan medføre skade på eiendom.

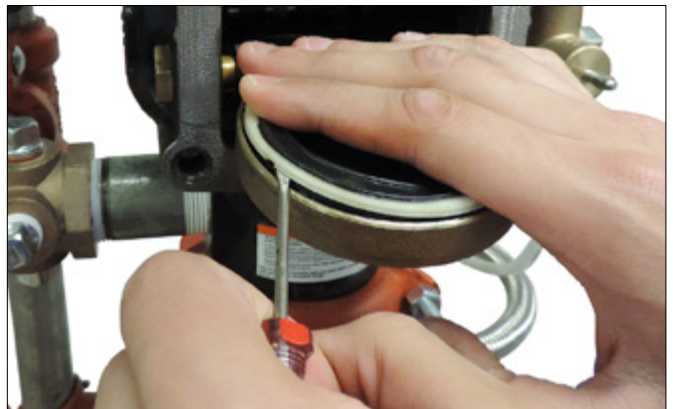

6. Lirk klappertetningen, sammen med tetningsringen, ut av klapperen. Inspiser klappertetningen. Hvis klappertetningen er skadet eller slitt, skift den ut med en ny klappertetning levert av Victaulic. Hvis klappertetningsenheten skiftes ut med en ny enhet, hopp til trinn 7.

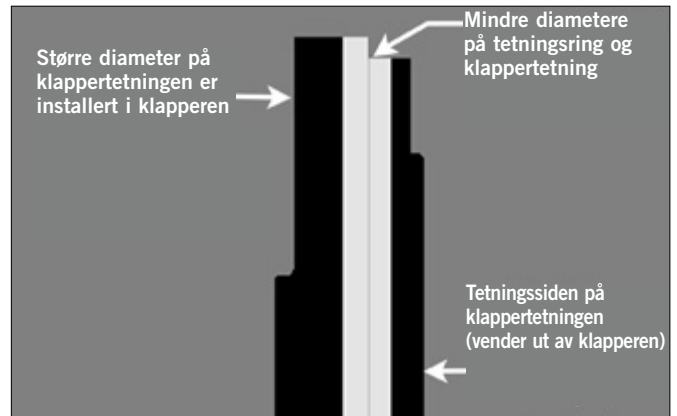

- 6a. Hvis den samme klappertetningsenheten brukes, og tetningsringen ble fjernet fra klappertetningen i forrige trinn: Sett forsiktig på plass tetningsringen under den ytre kanten på klappertetningen. Sørg for at den mindre diameteren på tetningsringen er mot tetningsoverflaten til klappertetningen.



7. Sett tetningsskiven forsiktig inn under tetningskanten på pakningen.
8. Fjern alt avfall fra klapperen. Inspiser klapperen for skade som kan påvirke tetningsegenskapene til den nye klappertetningen. Kontakt Victaulic hvis klapperen krever utskifting.



9. Installer klappertetningen forsiktig i klapperen. Se til at tetningsringen klipses helt inn i klapperen.



10. Plasser tetningsholderingen på tetningspakningen til klappertetningen. Installer tetningsenhetens bolt/boltetningen gjennom tetningsholdereingen og klapperen.



11. Trekk til tetningsenhetens bolt/boltetningen til det tiltrekningsmomentet som er opplistet i tabellen på denne siden for å garantere en riktig tetning.

#### NØDVENDIGE TILTREKNINGSMOMENTER FOR TETNINGSENHETS BOLT-/BOLTETNING

Nominell størrelse tommer eller mm	Nødvendig tiltrekningsmoment tommer-lbs/N•m
1 ½	40 5
2	40 5
2 ½	90 10
76.1 mm	90 10
3	90 10
4	110 12
165.1 mm	160 18
6	160 18
8	160 18

12. Sett på plass dekkplaten ved å følge avsnittet "Installere dekkplatepakningen og dekkplaten".

13. Sett systemet tilbake i drift ved å følge avsnittet "Tilbakestille systemet".

#### FJERNE OG SETTE PÅ PLOSS KLAPPERENHETEN

1. Utfør trinnene 1 – 13 i avsnittet "Nødvendig intern inspeksjon".

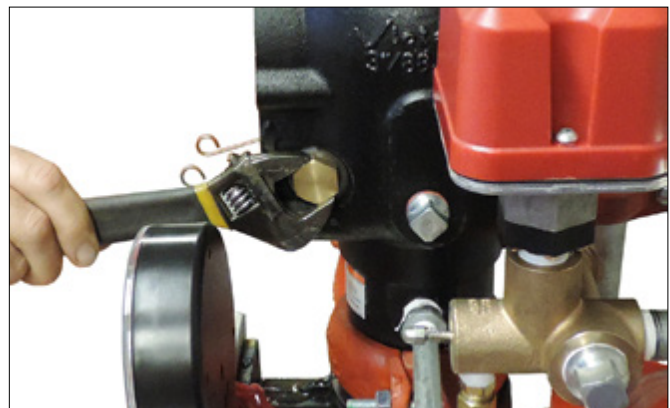

2. Fjern klapperakselbøssingene med o-ringer fra ventilhuset.

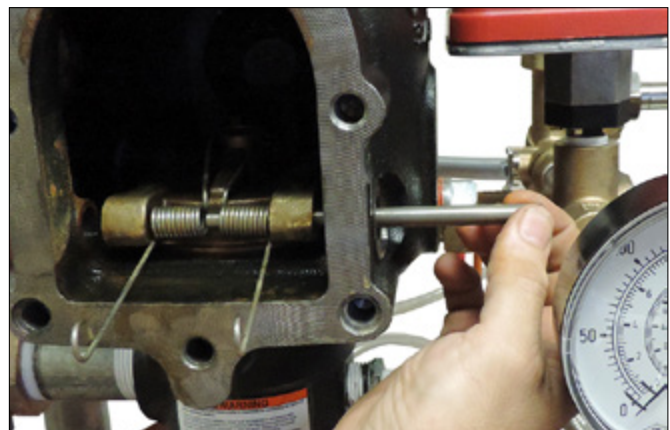

3. Fjern klapperskaffet. **MERK:** Etter som skaffet fjernes, vil klapperfjæren falle ut av posisjon. Lagre klapperfjæren for reinstallasjon.

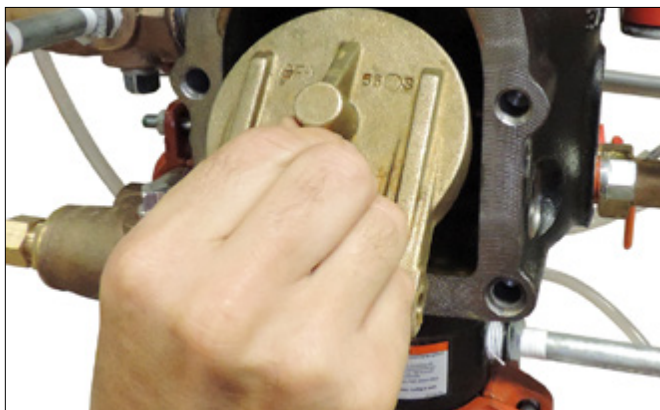

4. Fjern klapperenheten fra ventilhusets setering. Rengjør ventilhusets setering.

**⚠ FORSIKTIG**

- Bruk kun Victaulic-forsynte reservedeler.

Hvis denne instruksjonen ikke følges, kan det forårsake feil ventildrift, og dette kan medføre skade på eiendom.



5. Plasser den nye klapperenheten på ventilhusets setering. Se til at hullene i klapperarmene innjusteres med hullene i ventilhuset.

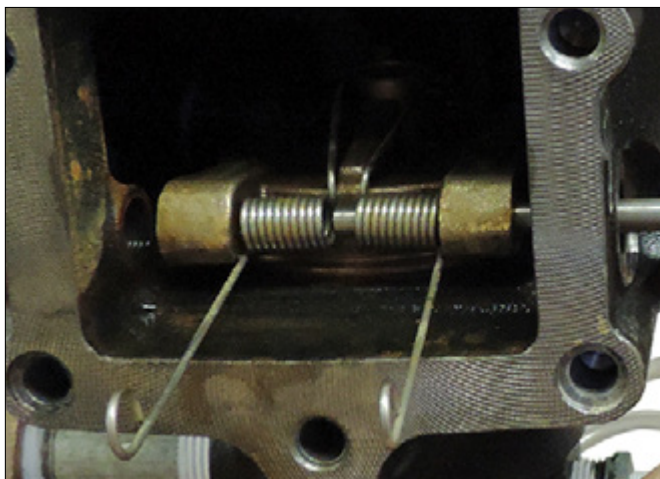

6. Sett klapperskaftet halveis inn i ventilhuset.  
 7. Installer klapperfjæren på klapperskaftet. Se til at løkken på klapperfjæren vender mot klapperen, slik som vist ovenfor.  
 8. Fullfør innføringen av klapperskaftet gjennom klapperarmen og ventilhuset.



9. Se til at klapperskaftbøssingens o-ring er installert på hver klapperskaftbøssing.  
 9a. Påfør gjengetetning på hver klapperskaftbøssing. Installer klapperskaftbøssingene inn i ventilhuset med håndstramming.  
 9b. Stram til klapperskaftbøssingene inntil det oppstår metall-mot-metall-kontakt med ventilhuset. IKKE overskrid 10 ft-lbs/14 N•m tiltrekningsmoment på klapperhylsebøssingene.  
 9c. Kontroller klapperen med hensyn til fri bevegelse.  
 10. Sett på plass dekkplaten ved å følge avsnittet "Installer dekkplatepakningen og dekkplaten".  
 11. Sett systemet tilbake i drift ved å følge avsnittet "Tilbakestille systemet".

**INSTALLERE DEKKPLATEPAKNINGEN OG DEKKPLATEN**

**⚠ FORSIKTIG**

- Bruk kun Victaulic-forsynte reservedeler.

Hvis denne instruksjonen ikke følges, kan det forårsake feil ventildrift, og dette kan medføre skade på eiendom.

1. Verifiser at dekkplatepakningen er i god tilstand. Hvis pakningen er revnet eller slitt, skift den ut med en ny pakning levert av Victaulic.



2. Innjuster hullene til dekkplatepakningen med hullene i dekkplaten.  
 3. Sett inn en dekkplatebolt gjennom dekkplaten og dekkplatepakningen for å forenkle innjusteringen. **MERK:** For 1 ½ tommer/48,3 mm og 2 tommer/60,3 mm ventilstørrelser må en skive reinstallerer under hodet på hver dekkplatebolt.

**⚠ FORSIKTIG**

- IKKE overstram dekkplateboltene.

Unnlattelse av å følge denne instruksjonen kan føre til skade på dekkplatepakningen, noe som kan forårsake ventillekkasje.

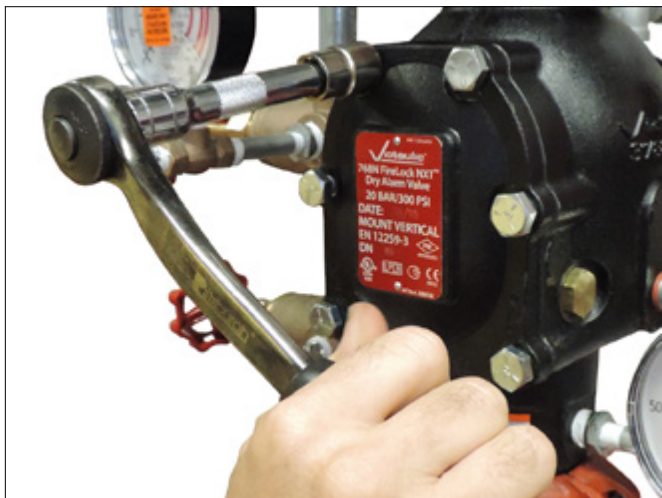

- Innjuster dekkplaten/dekkplatepakningen til ventilen. Se til at klapperfjærs armer roteres til den installerte posisjonen. Trekk til alle dekkplateboltene i dekkplaten/ventilhuset.
- Stram alle dekkplateboltene i et jevnt, kryssmønster. Se tabellen "Nødvendige tiltrekningsmomenter for dekkplatebolter" nedenfor for nødvendige tiltrekningsmomentverdier. IKKE overstram dekkplateboltene.

**NØDVENDIGE TILTREKNINGSMOMENTER FOR DEKKPLATEBOLTER**

Nominell størrelse tommer eller mm	Nødvendig tiltrekningsmoment ft-lbs/N•m
1 ½	30 41
2	30 41
2 ½	60 81
76,1 mm	60 81
3	60 81
4	100 136
165,1 mm	115 156
6	115 156
8	100 136

- Sett systemet tilbake i drift ved å følge avsnittet "Tilbakestill systemet".

**FJERNE OG SETTE PÅ PLOSS MEMBRANEN**

- Ta systemet ut av drift ved å følge trinnene 1 – 10 i avsnittet "Nødvendig intern inspeksjon".
- Bryt samlingene som kobler trimmen til membrandekselet. Se tilhørende trimtetning for nærmere informasjon.

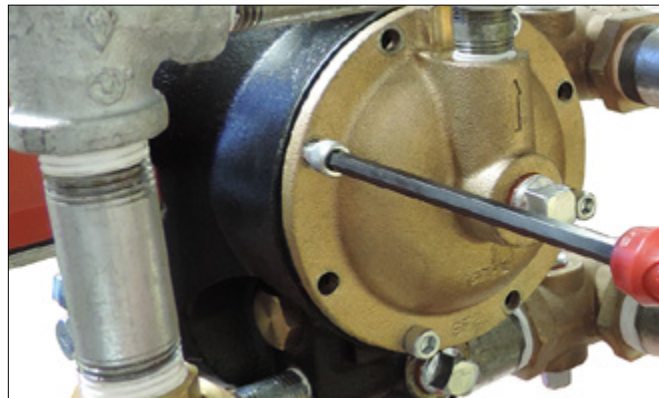

- Fjern hetteskruene fra membrandekselet og trekk membrandekselet/trimmen av fra ventilen.

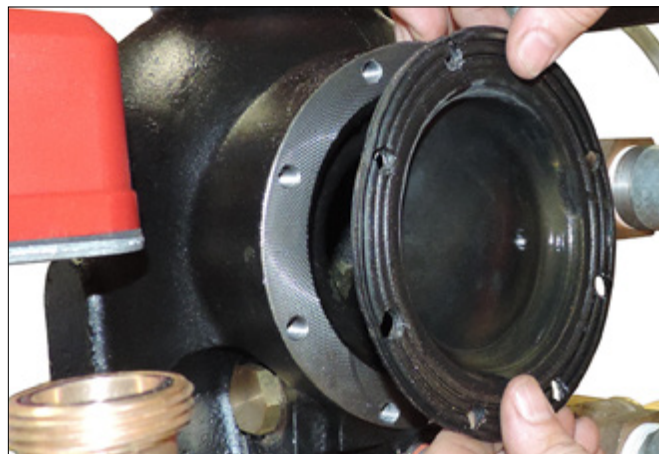

- Fjern membranen fra ventilhuset. Kast membranen.

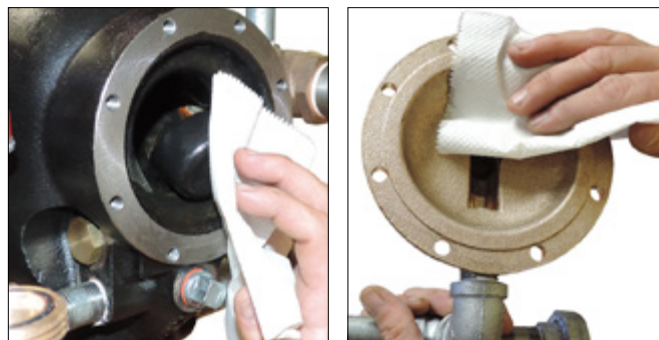

- Rengjør baksiden av ventilhuset for å fjerne eventuelt avfall som kan forstyrre riktig membranfeste.
- Rengjør innsiden av membrandekselet.

**⚠ FORSIKTIG**

- Utvis forsiktighet ved installering av en ny membran i ventilhuset. Unnlattelse av å følge denne instruksjonen kan forårsake skade på membranen, og dette kan føre til utilstrekkelig ventildrift og ventillekkasje.

- Skift ut membranen med en ny membran levert av Victaulic. Innjuster hullene i membranen med hullene i ventilhuset. Vær forsiktig for å forhindre skade på membranen under installasjon.
- Innjuster hullene i membrandekselet med hullene i membranen/ventilhuset. Trekk til alle hetteskruer i membrandekselet/ventilhuset i et jevnt kryssmønster til et moment på 10 ft-lbs/14 N•m. Gjenta denne tiltrengningssekvensen for å verifisere at alle hetteskruer har blitt strammet til 10 ft-lbs/14 N•m.
- Fest på trimmen i forbindelsene som ble løsnet i trinn 2. Se tilhørende trimtetting for nærmere informasjon. **VERIFISER AT ALLE FORBINDELSER SOM BLE LØSNET FOR Å GJØRE DET MULIG MED TILGANG TIL MEMBRANDEKSELET, HAR BLITT TRUKKET TIL PÅ NYTT FØR DET GJØRES FORSØK PÅ Å SETTE SYSTEMET TILBAKE I DRIFT.**
- Sett systemet tilbake i drift ved å følge avsnittet "Tilbakestille systemet". Inspiser alle trimkomponenter for å bekrefte at det ikke er noen lekkasjer. Eventuelle lekkasjer må korrigeres umiddelbart ved å trykkavlaste systemet og trekke til eventuelt berørte komponenter.

### RENGJØRE PATRONEN I LUFT- OG PRIMINGMANIFOLDENHETENE

- Ta systemet ut av drift ved å følge trinnene 1 – 10 i avsnittet "Nødvendig intern inspeksjon".

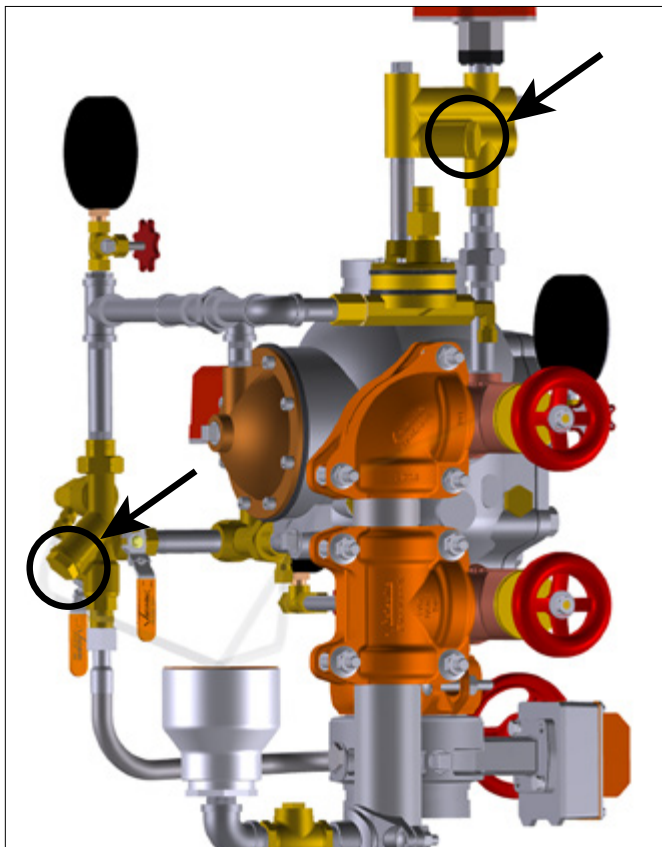

- Fjern den eksisterende patronen fra luftmanifoldet og primingmanifoldenhetene, vist ovenfor. Skyll patronene for å fjerne eventuelle rester.
- Installer tilhørende patron i luftmanifoldet og primingmanifoldenhetene. **MERK:** Forsiden av luftmanifoldpatronen er stemplet "AM", og forsiden på primingmanifoldpatronen er stemplet "PM." Disse patronene er designet slik at de ikke kan forveksles.
- Sett systemet tilbake i drift ved å følge avsnittet "Tilbakestille systemet".

### SKIFTE UT FILTER I SERIE 776 LAVTRYKKSAKTUATORER

- Ta systemet ut av drift ved å følge trinnene 1 – 10 i avsnittet "Nødvendig intern inspeksjon".

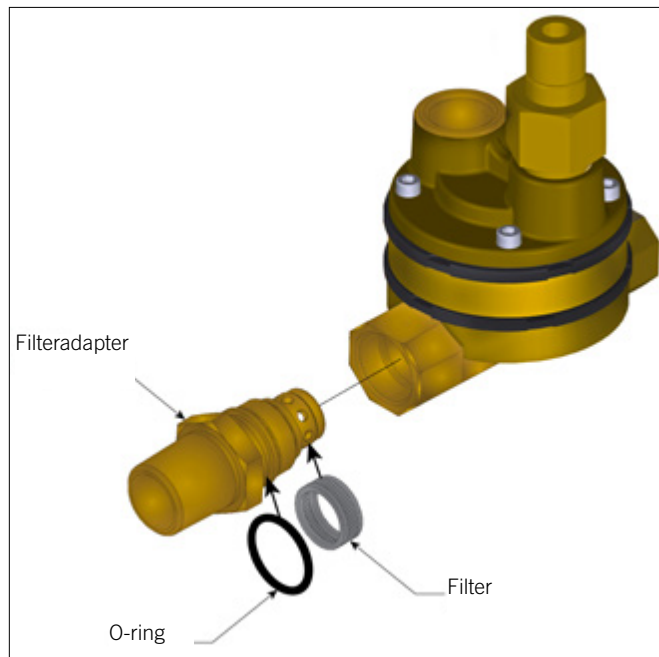

- Fjern serie 776 lavtrykksaktuator fra trimmen. Se tilhørende trimtetting for nærmere informasjon.
- Fjern og kasser filteret.

#### **⚠ FORSIKTIG**

- IKKE gjenbruk filtere. Etter fjerning må det gamle filteret skiftes ut med et nytt filter levert av Victaulic.**

Hvis denne instruksjonen ikke følges, kan det forårsake feil ventildrift, og dette kan medføre skade på eiendom.

- Bruk kun et nytt Victaulic-forsynt filter. Installer det nye filteret på filteradapteren, slik som vist ovenfor. Se til at o-ringen er posisjonert på filteradapteren, slik som vist ovenfor.
- Reinstaller filteradapteren forsiktig i aktuatorene. Vær forsiktig for å unngå skade på o-ringen.
- Reinstaller aktuatorene i trimmen. Se tilhørende trimtetting for nærmere informasjon.

# DEL VII

- **Feilsøking**



**FEILSØKING – SYSTEM**

Problem	Mulig årsak	Løsning
Ventilen drives uten sprinkleraktivering.	Det er et tap av lufttrykk i systemet eller trimmen.  Trykkbryteren på luftkompressoren er stilt for lavt, eller kompressoren fungerer ikke riktig.	Undersøk om det er lekkasjer i systemet og trimmen. Kontroller at AMTA fungerer riktig. Vurder installering av en lavluftsovervåkningsbryter.  Øk "PÅ"-innstillingen til luftkompressorens trykkbryter, og kontroller luftkompressoren for riktig drift.
Vann lekker fra kuledrypp på alarmmanifoldenheten.	Det kommer vann forbi klappertetningen og inn i mellomkammeret på ventilen.  Det finnes vann under klappertetningen.	Kontroller klappertetningen og ventilhusseteringen for fysisk skade og fremmedlegemer.  Inspiser klappertetningen for å sikre at det ikke er noe vann under tetningen. Hvis det finnes vann, fjern dette og sett på plass tetningen. Se avsnittet "Fjerne og sette på plass klappertetningen".
Det lekker luft fra kuledryppet på alarmmanifoldenheten.	Det kommer luft forbi klappertetningen og inn i mellomkammeret på ventilen.  Det finnes vann under klappertetningen.	Kontroller klappertetningen og ventilhusseteringen for fysisk skade og fremmedlegemer.  Inspiser klappertetningen for å sikre at det ikke er noe vann under tetningen. Hvis det finnes vann, fjern dette og sett på plass tetningen. Se avsnittet "Fjerne og sette på plass klappertetningen".
Klapperen vil ikke låses lukket.	Det er ikke noe vanntrykk på membranen.  Automatisk avløp er ikke stilt inn.	Kontroller vanntrykket i ladelinjen. Se til at restriktoren i ladelinjen er ren.  Sett automatisk avløp ved å trekke opp automatisk avløpshylse.
Det lekker vann fra membranenheten.	Membranen er skadet.	Kontakt Victaulic.
Det lekker luft fra membranenheten.	Membranen er skadet.	Kontakt Victaulic.

**FEILSØKING – SERIE 776 LAVTRYKKSAKTUATOR**

Problem	Mulig årsak	Løsning
Når det frigis luft i systemet, utløses ikke serie 776 lavtrykksaktuator.	Det finnes en hindring i røret mellom luftmanifoldet og automatisk ventilasjon av serie 776 lavtrykksaktuator.	Fjern luftmatingsnippelen og fjern eventuelt avfall. Rengjør restriktor og sil i luftmanifoldet. Verifiser at det ikke har dannet seg noe avfall i luftmanifoldportene som kan begrense luftstrømmen.
Når automatisk ventilasjonshylse for serie 776 lavtrykksaktuator trekkes opp, holdes skruen ikke stilt i "OPP"-posisjon.	Serie 776 lavtrykksaktuator mottar ikke tilstrekkelig luft.  Serie 776 lavtrykksaktuator har en brutt tetning.	Øk lufttrykket som går til serie 776 lavtrykksaktuator.  Hvis prosedyren ovenfor ikke fungerer, ta kontakt med Victaulic.
Det lekker vann gjennom serie 776 lavtrykksaktuator.	Luftkammeret til serie 776 lavtrykksaktuator er ikke stilt inn.  Silen på serie 776 lavtrykksaktuator er tilstoppet.  Serie 776 lavtrykksaktuator har en revnet membran.	Se til at ventilasjonstetningen til serie 776 lavtrykksaktuator er i stilt posisjon og at luftkammeret er trykksatt.  Skift ut silskjermen på serie 776 lavtrykksaktuator. Se avsnittet "Skifte ut filter i serie 776 lavtrykksaktuatorer".  Hvis det fortsatt lekker vann gjennom serie 776 etter utføring av prosedyrene ovenfor, ta kontakt med Victaulic.
Det renner ikke vann gjennom serie 776 lavtrykksaktuator.	Silen i primingmanifoldet er tilstoppet.	Demonter og rengjør primingmanifoldsilen. Se avsnittet "Rengjøre patronen i luft- og primingmanifoldenhetene".







**FEILSØKING – SERIE 746-LPA TØRR AKSELERATOR**

Problem	Mulig årsak	Løsning
Ventilen drives uten sprinkleraktivering.	Det er et tap av lufttrykk i nedre inntakskammer på serie 746-LPA tørr akselerator.	Kontroller for lufttap ved nedre kammertetning. Hvis det finnes en lekkasje, drei justeringsmutteren mot klokka for å forsegle.  Undersøk om det er lekkasjer i systemet og trimmen. Kontroller at AMTA fungerer riktig.
Serie 746-LPA tørr akselerator opererer ikke innenfor et 0,3 bar/5 psi trykkfall i systemlufttrykket.	Det er et tap av lufttrykk i øvre luftkammer på serie 746-LPA tørr akselerator.  Luftråtningshastigheten til systemet er for langsom.	Påfør såpevann til alle ledd rundt serie 746-LPA tørr akselerator for å kontrollere etter lekkasjer. Reparer eventuelle lekkasjer og test på nytt.  Se til at det ikke finnes noen begrensninger i den eksterne systemtestventilen (inspektørens testkobling).  Hvis prosedyrene ovenfor ikke fungerer, ta kontakt med Victaulic.
Serie 746-LPA tørr akselerator ikke riktig oppsatt (kan ikke få trykk på øvre måler, og knappen spretter opp umiddelbart når trykk introduseres).	Serien 746-LPA tørr akselerator er installert opp ned.	Fjern serie 746-LPA tørr akselerator fra trimmen. Vend endeheten slik at ventilasjonstetningens "knapp" vender nedover (mot aktuatoren).





Serie 768N FireLock NXT™ tørrventil

Victaulic Company 4901 Kesslersville Road US 18040 Easton, Pennsylvania Telefon: 001-610-559-3300 Faks: 001-610-250-8817		
<b>Tørrøralarmventilstasjoner</b>		
Godkjenningssnr.:	G4080027	
Produktnavn:	"NXT S 768" DN 40 mit und ohne Schnellöffner "S 746 LPA"	
Godkjenningssnr.:	G4080026	
Produktnavn:	"Series 768N FireLock NXT" DN 50 mit und ohne Schnellöffner "S 746 LPA"	
Godkjenningssnr.:	G4070047	
Produktnavn:	"Series 768N FireLock NXT" DN 65 mit und ohne Schnellöffner "S 746 LPA"	
Godkjenningssnr.:	G4070036	
Produktnavn:	"NXT S 768" DN 80 mit und ohne Schnellöffner "S 746 LPA"	
Godkjenningssnr.:	G4070037	
Produktnavn:	"NXT S 768" DN 100 mit und ohne Schnellöffner "S 746 LPA"	
Godkjenningssnr.:	G4070038	
Produktnavn:	"NXT S 768" DN 150 mit und ohne Schnellöffner "S 746 LPA"	
Godkjenningssnr.:	G4070039	
Produktnavn:	"NXT S 768" DN 200 mit und ohne Schnellöffner "S 746 LPA"	

For fullstendig kontaktinformasjon, gå inn på [victaulic.com](http://victaulic.com)

I-768N-NOB 8918 REV C OPPDATERT 08/2016 Z000768N00

VICTAULIC OG FIRELOCK NXT ER REGISTRERTE VAREMERKER ELLER VAREMERKER SOM TILHØRER VICTAULIC COMPANY OG/ELLER DETS TILKNYTTEDE ENHETER I USA OG/ELLER ANDRE LAND. © 2016 VICTAULIC COMPANY. ALLE RETTIGHETER FORBEHOLDT.

