

Kode: TLBP104
 Revisjon: 02
 Utgave: 30.06.2022

Teknisk brosjyre

EGGER OSB not og fjær

Monteringsveiledning



Typiske bruksområder for EGGER OSB not- og fjærplater

Bruksområde	Typisk bruk
Nye bindingsverkkonstruksjoner	Gulvkonstruksjon på bjelkelag, flytende gulv, undertak
Renovering av gamle hus	Flytende gulv, undertak
Ombygging av loft	Gulvkonstruksjon på bjelkelag, flytende gulv
Ny etasje med lette etasjeskillere	Gulvkonstruksjon på bjelkelag, flytende gulv, undertak

Tabell 1: Oversikt over bruk og bruksområde

Produktets egenskaper

Beskrivelse

EGGER OSB not og fjær er konstruksjonsplater for bruk i tørre (bruksklasse 1) og fuktige (bruksklasse 2) omgivelser, i henhold til EN 300:2006 – OSB. De er utviklet for å gi bæreevne, økt stivhet og perfekt planhet i gulv- og undertak. Dimensjonerende verdier er oppgitt i ytelseserklæringen (Declaration of performance) på EGGERS nettsider – se www.egger.com

OSB not- og fjærplater er tilgjengelige i de tekniske klassene OSB/3 med merket EGGER OSB 3 E0, EGGER OSB 3 E1, og i OSB/4 med merket EGGER OSB 4 TOP.

EGGER OSB not og fjær er tilgjengelig fra lager, frest på alle 4 platekanter (T&G 4-sidig) i 12, 15, 18, 22, 25, 30 mm tykkelse – 30 mm fra fabrikken i Radauti på forespørsel.

Monteringsanbefaling

I tillegg til de følgende anbefalingene er det gitt generelle regler for montering av trebaserte plater i gulv- og takkonstruksjoner i CEN/TS 12872. Statistiske beregninger er regulert i EN 1995-1-1 (Eurokode 5).

Ved legging av trebaserte plater i gulv- og takkonstruksjoner må det skilles mellom flytende montering og montering på trebjelker/bjelkelag.

De viktigste fordelene

EGGER OSB not- og fjærplater gir pålitelig bæreevne, utmerket planhet, imponerende nøyaktighet og rask montering. Avhengig av bruksområdet er noen produktfordeler mer fremtredende enn andre, men ingen er mindre verdifulle.

- **Tørr og rask montering**
Trebaserte plater muliggjør rask montering uten behov for tørke-/herdetid. Takket være kantprofilens integrerte ekspansjonsfuger går montering av mye raskere enn med OSB-plater med rette kanter, ettersom den tidkrevende manuelle innjustering av plateavstander bortfaller.
- **Integrerte ekspansjonsfuger**
gjør det mulig for platene å ekspandere fritt når luftfuktigheten i omgivelsene øker, noe som forhindrer uønsket oppbøyning og gjør at plategulvet holder seg plant.
- **Enkel montering på vanskelige steder**
er garantert takket være den asymmetriske formen på not- og fjærprofilene. (Bilde 2)
- **Pålitelig høy tetthet**
på over 600 kg/m³ og den presise kantfresingen av EGGER OSB not- og fjærplater garanterer en sterk låsing av platene og økt motstand mot kantbrudd under transport, håndtering og montering
- **Material- og arbeidsbesparelser**
Når de lange kantene på EGGER OSB not- og fjærplater er satt sammen, blir de trygt selvbærende. Dermed er det ikke lenger behov for å støtte disse skjøtene med ekstra tverrbjelker eller H-klips, slik det er påkrevd for OSB med rette kanter.
- **Ekstra stivhet**
Den sterke låsingen på alle fire sider av hver enkelt OSB not- og fjærplate bidrar til å øke den totale stivheten til gulv-/takelementet («stiv plate»-effekt).
- **Perfekt planhet**
er en direkte konsekvens av den nøyaktige skjøtingen med not og fjær og er en forutsetning for problemfri montering av gulvbelegg eller takplater.
- **Stempelet «This side down» (Denne siden ned)**
trykt på baksiden av hver plate bidrar til å unngå feil under montering.

Kantdesign

Not- og fjærprofilen til EGGER OSB-plater er konisk og asymmetrisk utformet for å lette monteringen på vanskelige steder (f.eks. gulv-til-vegg-overgangen). Utformingen av profilene gjør at det automatisk oppstår en ekspansjonsfuge på 1 mm inne i noten og en annen på baksiden av platene når platene settes sammen (bilde 1). Plateskjøtene på oversiden er glatte og knapt synlige.

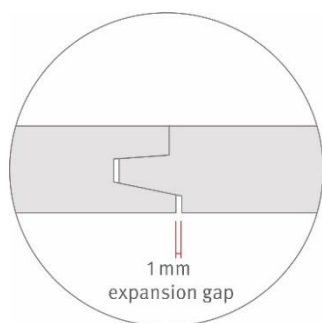

(Bilde 1): EGGER-designet OSB not og fjær

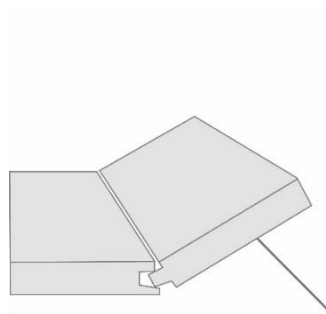

(Bilde 2): Enkel legging

Generelle anbefalinger

Kantavstander og ekspansjonsfuger

De monterte trebaserte platene må ha en minsteavstand på > 10 mm til tilstøtende vegger eller andre komponenter. Denne avstanden muliggjør spenningsfri bevegelse av gulvplatene og lufting av gulvkonstruksjonen.

Gulvlistene må utformes på en slik måte at lufting av gulvet sikres. Limte gulvlister av plast er ikke egnet.

Støtter i rommet og lignende skal skjæres tilstrekkelig fritt – anbefalt fugebredde 10 mm. Ekspansjonsfugene skal fylles med tilpassede mineralullstrimler eller innlagte kompresjonsbind.

For gulv- og takdimensjoner større enn 10 m må det monteres ekstra ekspansjonsfuger på 10–15 mm minst hver 10. meter.

Bjelkenes senteravstand bør tilpasses de tilgjengelige plateformatene for å minimalisere avkapp.

Tabell 2: Anbefalt c/c-avstand i forhold til lengden på not- og fjærplaten

Lengde på not- og fjærplate [mm]	Anbefalt c/c-avstand [mm]
5000	1000 / 833 / 625
2800	933 / 700 / 466
2500	833 / 625 / 500
2440	815 / 610
2400	800 / 600

Festing

For bærende plater og membraner må spesifikasjonene fra konstruksjonsplanen følges.

Rette treskruer (forboret om nødvendig), gips- og sponplateskruer, alle helgjenget, er egnet.

Ved skruing uten forboring bør du skru mellom dine føtter for å presse platen mot underkonstruksjonen med din vekt, slik at det ikke dannes grader på undersiden av platen som senere kan føre til knirkelyder.

Skruhodene skal være forsenkede. Hvis det skal legges tynne gulvbelegg (f.eks. PVC, tepper, ...), må de fylles.

Forsiktig. Rillede spikre, spikre og stifter bør ikke brukes i gulvkonstruksjoner, da de ikke har tilstrekkelig uttrekksstyrke. Det kan føre til knirkelyder.

Som en generell regel bør lengden på festemidlene være minst 2,5 ganger platetykkelsen, men ikke mindre enn 50 mm.

Følgende avstand mellom festene anbefales der det ikke foreligger ytterligere informasjon.

	Maksimal avstand mellom festene		Minste avstand mellom feste og omkrets	
	c/c i kantene (på platens omkrets)	c/c på mellomliggende støtter	Avstand fra platekant	Avstand fra platehjørne
Stifter	75 mm	150 mm	20 mm	25 mm
Spikre og treskruer	150 mm	300 mm	9 mm	25 mm

Gulv

Rette treskruer (forboret om nødvendig), gipsskruer og sponplateskruer, alle helgjenget, er egnet.

Ved skruing uten forboring bør du skru mellom dine føtter for å presse platen mot underkonstruksjonen med din vekt, slik at det ikke dannes grader på undersiden av platen som senere kan føre til knirkelyder.

Skruhodene skal være forsenkede. Hvis det skal legges tynne gulvbelegg, må de fylles.

Tak

Det beste er å feste EGGER OSB not og fjær til taksperrere med trykkluftskutte spikre eller stifter. Hvis dette verktøyet ikke er tilgjengelig på byggeplassen, kan du alternativt bruke treskruer eller ringspikre.

Generelle anbefalinger for trevirkekvaliteten

For å oppnå perfekt planhet og brukbarhet og for å unngå problemer ved montering av EGGER OSB not- og fjærplater, anbefales det å bruke konstruksjonsvirke (gulvbjelkelag og taksperrer) av høy kvalitet.

Følgende anbefalinger gjelder:

- Bruk kun styrkesortert (minst C24) og ovnstørket konstruksjonsvirke for bjelker og sperrer. Fuktighetsinnhold $u \leq 20$ prosent.
- Alt støttende trevirke bør høvles slik at det er enkelt å montere not og fjær, og for å unngå bevegelser i gulvbelegget som forårsaker knirkende gulv.



(Bilde 3): Ovnstørket, høvlet

trevirke

Montering av gulv

Gulvkonstruksjon på bjelkelag

EGGER OSB not- og fjærplater brukes ofte for å bygge bærelaget i gulvkonstruksjonssystemer på bjelkelag.

Den riktige platetykkelsen avhenger av kombinasjonen av maksimal nyttelast og avstander i bjelkelaget, og er resultatet av en statisk beregning.

For teknisk støtte, se teknisk brosjyre «Static Design Guideline for EGGER OSB and EGGER DHF» (veiledning for statiske beregninger), tabell 3A og 3B.

Monteringsregler for gulvkonstruksjon med EGGER OSB not og fjær:

1. Sørg for at avstanden i bjelkelaget passer nøyaktig med lengden på platen, slik at begge kortsidene av hver plate kommer til å ligge på en bjelke. Av konstruksjonsmessige grunner er det ikke tillatt med ustøttet skjøting av plater på kortsidene (sammenføyning «midt mellom» bjelkene).
2. Den mest effektive bjelkeavstanden er 625 og 833 mm avhengig av platestørrelsen. c/c-avstanden må bekreftes med en statisk beregning.
3. Velg et hjørne i rommet og lag en 15 mm bred klaring mellom hver side av platen til veggene ved å sette inn 10–15 mm tykke avstandsstykker ca. hver 60. cm langs veggene, i høyde med gulvet.
4. Ta den første EGGER OSB not- og fjærplaten og legg den på tvers av bjelkelaget. Pass på at dens fjærsider peker mot veggene.
5. Skyv platen mot veggene til den berører avstandsstykkene. Fest den korte platekanten på veggside i gulvbjelkelaget med treskruer eller ringspikre (se anbefalinger for festing).
6. Fyll not og fjær som vist (bilde 5) med permanent elastisk PU- eller PVAC-lim i styrkeklasse D3 (sterk) eller D4 (svært sterk) for å forhindre ubehagelig knirk i gulvet under bruk og for å øke gulvets stivhet generelt.
7. Legg den andre platen og sett den sammen med den forrige platen langs kortsiden. Pass på at fjæren presses godt inn i noten på den første platen.
8. Det er påkrevd at tilstøtende rader med plater skal være forskjøvet i forhold til hverandre med minst én bjelkes fri spennvidde – «murverksmønster», se (bilde 4). **Forsiktig!** Kryssfuger er ikke tillatt.
9. Fortsett på samme måte frem til siste plate på motsatt side av rommet. Mål nøye opp bredden på den siste platen som mangler, og ikke glem å iberegne den åpne 15 mm ekspansjonsfugen før du skjærer til.
10. Bare hvis lengden på den gjenværende tilskjærte platen dekker minst to bjelkespenn, kan den brukes som første plate i neste rad.
11. Før du fortsetter, må du fylle noten og fjæren med permanent elastisk lim før sammenføyning, og deretter presse den nye platen fast mot den andre platen eller tilstøtende veggavstandsstykker.
12. Fortsett monteringen til gulvflaten i rommet er dekket. Sett den siste tilskjærte platen på plass og press den inn i notside av den nest siste platen ved å fylle klaringen mot tilstøtende vegg med 15 mm tykke avstandsstykker ca. hver 40. cm.
13. Hold de 15 mm tykke veggavstandsstykkene på plass langs rommets omkrets i minst 24 timer, slik at limet kan herde helt. **Forsiktig!** Ikke glem å fjerne avstandsstykkene, da de danner lydbroer inn til de tilstøtende veggene.
14. Fullfør monteringen ved å feste alle platene til bjelkelaget. Festemønster i «Generelle anbefalinger».

(Bilde 4)

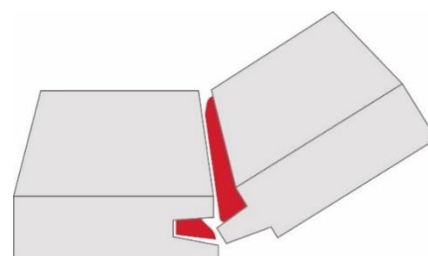
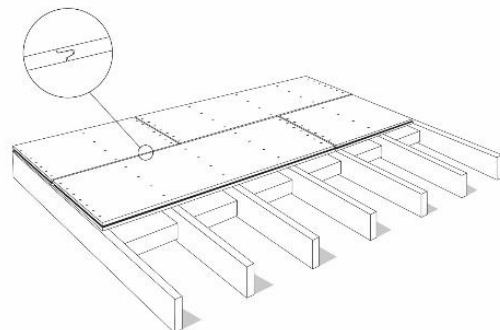

(Bilde 5)

Flytende gulv – med EGGER OSB not og fjær

EGGER OSB not og fjær har bevist sin verdi i nybygg og er det beste valget for renovering av gamle tregulv, fordi det er raskt å montere og det monterte undergulvet blir sterkt, tørt og helt plant.

Flytende gulvsystemer med integrert lydisolerende sjikt bidrar til å forbedre lydisoleringen.

Tabell 3: Anbefalt tykkelse på EGGER OSB not- og fjærplater

Type flytende gulv	Platetykkelse (mm)	Bruksområde
Enkeltlag	1 x 15	Lagerrom på loft, uten persontrafikk
	1 x 18	Oppholdsrom i bolig- og kontorbygninger, med normal persontrafikk
	1 x 22 (25)	Offentlige bygninger (skoler, barnehager), butikker, biblioteker, lekeplasser
Dobbeltlag	2 x 12	Oppholdsrom i boligbygninger, med lite persontrafikk
	2 x 15	Oppholdsrom i bolig- og kontorbygninger, med normal persontrafikk

Monteringsregler for flytende gulv:

1. Kontroller alltid at undergulvet er plant før du begynner å legge det flytende gulvet.
Hvis undergulvet er ujevnt, må det avrettes i forveien (f.eks. med løst fyllmateriale som perlitt, bundet grus osv.).

Montering av et flytende gulv oppå et eksisterende trinnydisolerende lag (f.eks. trefiberplater, mineralull, XPS osv.) krever vanligvis ikke avretting.

2. For å unngå ubehagelige knirkelyder fra gulvet under bruk anbefales det å lime not og fjær med permanent elastisk PU- eller PVAC-lim i styrkeklasse D3 (sterk) eller D4 (svært sterk) (bilde 6).
3. Ved dobbeltlags flytende gulv må du først kontrollere at underlaget er rent og tørt, og fritt for olje, støv og smuler.
4. Etter at underlaget er montert, må det øverste platelaget legges på tvers (bilde 7). De to OSB-lagene må skjøtes på en skjærfast måte ved hjelp av liming eller skruing.
5. Det elastiske limet som påføres på innsiden av plateskjøtene, må herde i 24 timer, under konstant trykk fra de 15 mm tykke vegg-til-gulv-avstandsstykkene som presses inn langs rommets omkrets når det flytende gulvet er ferdig lagt.
Forsiktig! Ikke glem å fjerne avstandsstykkene.

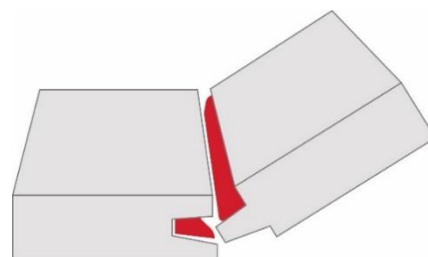

(Bilde 6)

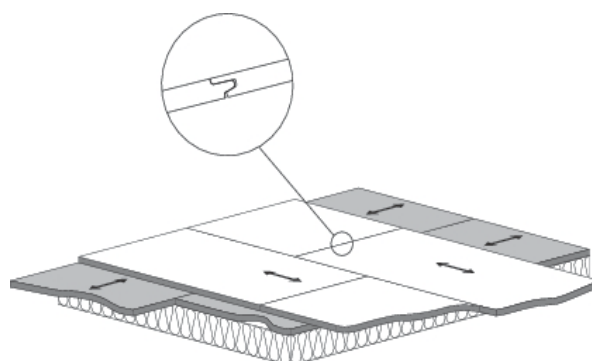

(Bilde 7)

Montering av tak

EGGER OSB not og fjær som undertak

EGGER OSB not- og fjærplater kan brukes som undertak. Riktig platetykkelse avhenger av kombinasjonen av maksimal belastning og taksperreavstand. Det krever en statisk beregning. For teknisk støtte, se tabell 4A og 4B i «Static Design Guideline for EGGER OSB and EGGER DHF» (veiledning for statiske beregninger).

Følg rådene for korrekt montering av EGGER OSB not og fjær:

1. Sørg for at avstanden mellom sperrene passer nøyaktig med lengden på platen, slik at begge kortsidene av hver plate kommer til å ligge på en sperre. Av konstruksjonsmessige grunner er det ikke tillatt med ustøttet skjøting av plater på kortsidene (sammenføring «midt mellom» sperrene). Monter aldri EGGER OSB not og fjær med hovedaksen vertikalt (parallelt med sperrene).
2. Begynn med en plate i full størrelse A1 fra venstre eller høyre takfotnivå og fest langsiden vinkelrett på sperrene. Sørg for at fjæren peker mot mønet (bilde 8) og at stempelet «This side down» vender ned mot sperren.
3. Legg den neste platen A2 og sett den sammen med den allerede monterte platen A1 ved å sette not og fjær godt inn i hverandre. Fest A2-platen på sperrene når den er satt inn i sideplaten.
4. Fortsett med de neste platene, til første rad er ferdig.
5. Kutt fra siste plate den delen som stikker ut over den siste sperren. Hvis lengden tilsvarer minst to sperreavstander (dvs. 1250 mm), kan den avkuttete delen av rad A brukes som startplate på neste rad B, i motsatt takhjørne. Hvis ikke, bør den ikke lenger brukes i denne konstruksjonen (bilde 9).
6. Start neste rad (B) med det avkuttete reststykket fra rad A, med den rette, avkuttete siden i flukt med den første sperren og med den motsatte noten vendt i monteringsretningen. Fest OSB-platen til sperrene (bilde 10).
7. Fortsett monteringen ved å følge alle trinnene som er beskrevet ovenfor, til undertaket er ferdig.
8. Hvis reststykket i rad A er for kort til å kunne brukes, velger du en hel EGGER OSB not- og fjærplate og justerer lengden slik at not- og fjærskjøtene på hver nymonterte plate er forskjøvet med minst 300 mm fra rad til rad (T-skjøter), som vist nedenfor (bilde 11).

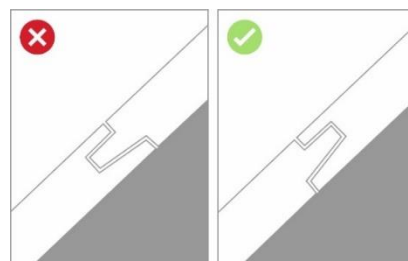

(Bilde 8)

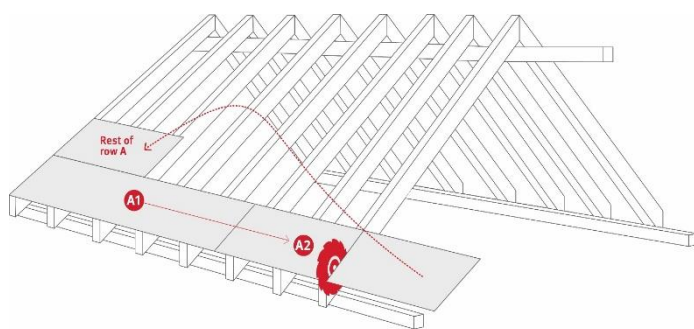

(Bilde 9)

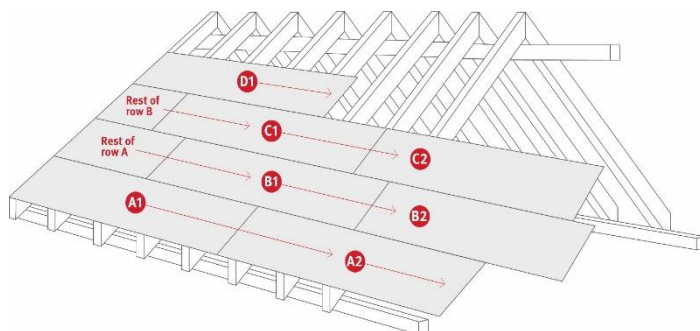

(Bilde 10)

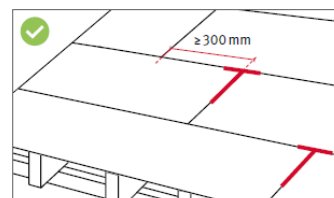

Merk følgende!

Når EGGER OSB not og fjær brukes som undertak under luftet metalldekning eller takstein, er det nødvendig å legge en drenerende membran.

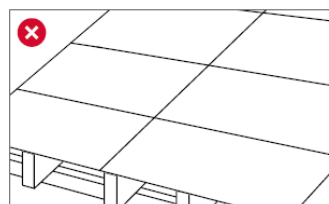

(Bilde 11)

Montering av gipsplater

Anbefalinger for montering av gipsvegger finnes i den tekniske brosjyren TLBP140 Ergo Board Processing Guideline (veiledning for behandling av Ergo Board).

Gipsvegger med EGGER Ergo Board er de første og best testede systemene i henhold til de relevante standardene for metallstendervegger med blandet en- eller flerlags kledning av trebaserte plater (EGGER Ergo Board) og gipsplater. De nødvendige testene for brannsikkerhet og lydisolering, samt for stabilitet under mekaniske og klimatiske påkjenninger, ble utført med godt resultat for gipsvegger. Systemet har dermed alle nødvendige sikkerhetsegenskaper i velkjent, høy EGGER-kvalitet.

Gipsvegger kan også enkelt kles med EGGER OSB not- og fjærplater. Men uten den 2 mm brede ekspansjonsfugen som dannes automatisk, krever montering av disse produktene spesiell forsiktighet med styring av innneklima og under montering, spesielt hvis det er høy luftfuktighet på byggeplassen.

Generelle merknader

Misbruk av produktet og/eller manglende overholdelse av anbefalingene som er eksplisitt beskrevet i denne veiledningen, fritar EGGER fra ethvert ansvar eller krav knyttet til kvaliteten på det monterte taksystemet.

Karakteristiske dimensjonerende verdier for EGGER OSB not og fjær er tilgjengelige i den tilhørende ytelseserklæringen (Declaration of performance) på EGGERs produktnettsteder www.egger.com.

Ytterligere dokumenter

Du finner mer informasjon i følgende tekniske brosjyrer:

- Declarations of Performance EGGER OSB (ytelseserklæringer),
- Storage Instructions for EGGER OSB and EGGER DHF (lagringsanvisninger),
- Transport and Handling Instructions for EGGER OSB and EGGER DHF (transport- og håndteringsanvisning),
- Packaging Guideline for EGGER OSB and EGGER DHF (emballeringsveiledning),
- Static Design Guideline for EGGER OSB and EGGER DHF (veiledning for statiske beregninger)
- Ergo Board Processing Guideline (veiledning for behandling av Ergo Board)

Ansvarsbegrensning:

Disse monteringsanvisningene har blitt nøye utarbeidet etter vår beste kunnskap. Informasjonen er basert på praktisk erfaring, interne tester og gjenspeiler vårt nåværende kunnskapsnivå

Den er kun ment som informasjon og gir ingen garantier med hensyn til produktegenskaper eller egnethet for spesifikke bruksområder. Vi påtar oss intet ansvar for feil, feil i standarder eller trykkfeil. I tillegg kan tekniske modifikasjoner oppstå fra stadig videreutvikling av EGGER OSB-produktserien samt endringer av standarder og offentlig lovverk. Innholdet i denne veiledningen skal derfor ikke betraktes som en bruksanvisning eller som juridisk bindende. Våre generelle vilkår gjelder.

