

JACKON Radon Barrier B

Teknisk godkjent i bruksgruppe B



Monteringsanvisning

12-2018 erstatter 06-2017



Sortiment med konverteringstabell: Nye produktnavn 2018

NYTT PRODUKT	ART NR	NOBB NR	TIDLIGERE PRODUKT	ART NR	NOBB NR
<p>Jackon Radon Barrier B Spærresjikt mellom grunn og bolig. Legges mellom isolasjonslagene eller over øverste isolasjonslag. Leveres på rull.</p>  <p>Radon Barrier B (2x25m) 50m² Radon Barrier B (4x25m) 100m² Radon Barrier Strip (0,5x25m) 12,5m²</p>	RADON50 RADON100 RARIMS125	49594701 49594697 49594625	Jackon Radonsperre	UENDRET	UENDRET
<p>Jackon Radon Box B 100 Utstyr og tilbehør for montering av radonsperre til grunnflate opp til 100 m². Radonduk prises og leveres separat.</p> 	RABOXB100	54182005	Jackon Radon Total 100	RATOTAL	49594735
<p>Jackon Radon Box B 50 Utstyr og tilbehør for montering av radonsperre til grunnflate opp til 50 m². Radonduk prises og leveres separat.</p> 	RABOXB50	54182013	Jackon Radon Supplering 50	RASUPPLERING	49594720
<p>Jackon Radon B Tape Ett-trinn skjøtetape erstatter skjøtelim og dobbeltsidig skjøtetape. Benyttes ned til -5 grader.</p> 	RA1TAPE	54145306	Jackon Radon Skjøtelim	RALIM	49594595
			Jackon Dobbeltsidig Skjøtetape	RATAPE	49594633
<p>Jackon Butyl Fix Elastisk klebemasse. Til hjørner og rørgjennomføringer. 300 ml.</p> 	RAFIX	54139763	Jackon Butyl Lim	RABUTYLLIM	49594576
<p>Jackon Butyl Flex Tape Fleksibel butyl tape til hjørner og rørgjennomføringer.</p> 	RABUTYLTAPE	49594580	Uendret		
<p>Jackon Multisealing Ekstrem fleksibel tape for tetting av kompliserte detaljer.</p> 	RAMULTITAPE	49594716	Uendret		
<p>Jackon Radon Sealant Flytende masse for tetting av rørgjennomføringer i radonmembraner. Benyttes ned til -5 grader.</p> 	RASEALANT	54139782	Jackon Radon Tettemasse	RAMASSE	47496434
<p>Jackon Radon Sealant Band Benyttes sammen med Jackon Radon Sealant for tetting av rørgjennomføringer. Ekspanderende skumgummi. Selvklebende.</p> 	RASEALANTBAND	54139778	Jackon Radon Forskalingsprofil	RAPROFIL	49594716
<p>Jackon Radon Gasket Mansjett til bruk ved rørgjennomføringer. Ø32 - Ø50 Ø60 - Ø75 Ø90 - Ø110</p> 	RAMANSJETT32-50 RAMANSJETT60-75 RAMANSJETT90-110	52247792 52247803 52247818	Jackon Radon Rørmansjett	UENDRET	UENDRET
<p>Jackon Radon Well Oppsamling av radongass. Dekker ca. 200 m². 4 stk 110 mm uttak.</p> 	RADONBRONN	54499805	Radonbrønn	UENDRET	50094444



Jackon Radon Box B 100

Utstyr og tilbehør for montering av radonsperre til grunnflate opp til 100 m²:

Innhold:

- 2 ruller Jackon Radon B Tape
- 3 tuber Jackon Butyl Fix
- 2 ruller Jackon Butyl Flex Tape
- 1 rull Jackon Multisealing
- 1 skjøterulle
- 1 kniv

NB! Radonduk/radonbrønn må bestilles separat.



Jackon Radon Box B 50

Supplering til Jackon Radon Box B 100: Utstyr og tilbehør for montering av radonsperre til grunnflate opp til 50 m²:

Innhold:

- 1 rull Jackon Radon B Tape
- 1 tube Jackon Butyl Fix
- 1 rull Jackon Butyl Flex Tape

NB! Radonduk/radonbrønn må bestilles separat.



Forutsetninger

I gjeldende byggeforskrifter settes det krav til at bygninger hvor folk oppholder seg skal ha radonsperre mot grunnen og ekstra tiltak i byggegrunnen som kan aktiveres ved behov. Jackon Radon Solution er en teknisk godkjent løsning som også ivaretar en smidig tilslutning mellom gulv og vegg. Bruk av Jackon Radon Solution sammen med Jackons øvrige produkter gir et godt, trygt og sunt innemiljø.

Det kreves ingen sertifisering ved montering av Jackon Radon Solution, men det er viktig at hele monteringsanvisningen følges. Les hele monteringsanvisningen før monteringen påbegynnes og følg den deretter punkt for punkt. Dette gir den beste forutsetningen for å montere radonsperren korrekt og oppnå et radontett hus.

Planlegg radontiltak før du begynner bygging. Radonbrønn er et ekstra radontiltak i grunnen som kan aktiveres etter behov. Planlegg alltid med radonbrønn og radonsperre (radonmembran).

Store temperatursvingninger kan føre til at radonsperren ekspanderer og krymper. Unngå montering på solrike dager, spesielt om høsten med sol og varme på dagen og kalde netter. Sørg for godt utlegg over ringmur og Thermomur®. Monter radonsperren i så korte lengder som mulig, det gir mindre ekspansjon og krymp.

Jackon Radon Solution kan monteres ved temperaturer ned til -5°C. På kjølige dager kan lim, tettebånd, klebebånd og radonduk mykgjøres med varmluft. Monter i tørt vær, da regn og fuktighet gjør at klebingen ikke fester seg godt nok.

Jackon Radon Barrier B er best beskyttet mot punktering dersom den legges mellom isolasjonslagene.

Regnvann som har samlet seg oppi sperren fjernes ved å skjære hull i sperren. Sørg for å tette hullet godt. Radonsperren erstatter fuktsperrer (henvisn. TG nr. 20553). Påse at alle gjennomføringer, skjøter og hjørner er tette før du legger på siste isolasjonslag og støp.

Radonsperre i bruksgruppe B

Jackon Radon Barrier B er testet, sertifisert og godkjent av Sintef Byggforsk i bruksgruppe B. Dette innebærer at radonsperren ikke skal brukes i bruksgruppe A (i drens-sjiktet under bygget) eller i bruksgruppe C (over gulvkonstruksjonen). Som illustrasjonen viser, kan Jackon Radon Barrier B legges løst mellom to lag av isolasjonsmateriale, eller løst mellom isolasjon og betong.

Jackon tilbyr også radonsperre i bruksgruppe A. Denne legges som sperresjikt under konstruksjonen over avrettet grunn. Se jackon.no for mer informasjon om Jackon Radon Barrier A.

Merk at denne monteringsanvisningen kun gjelder radonsperre i bruksgruppe B.

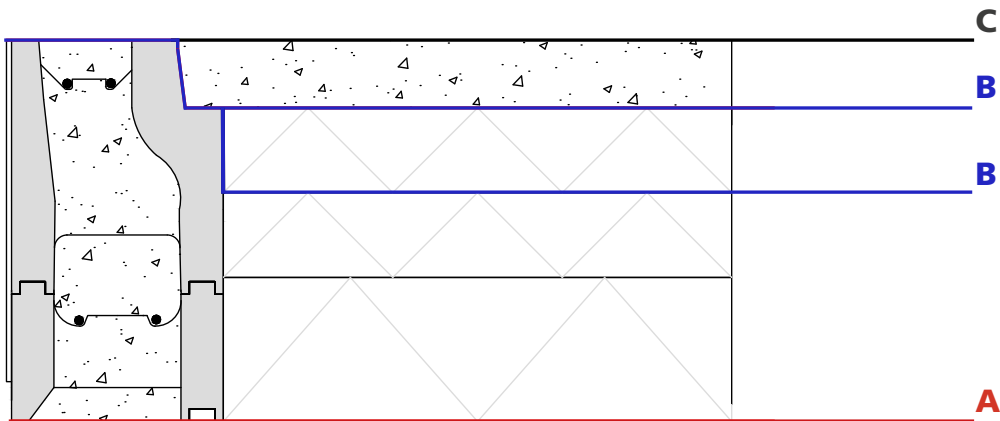

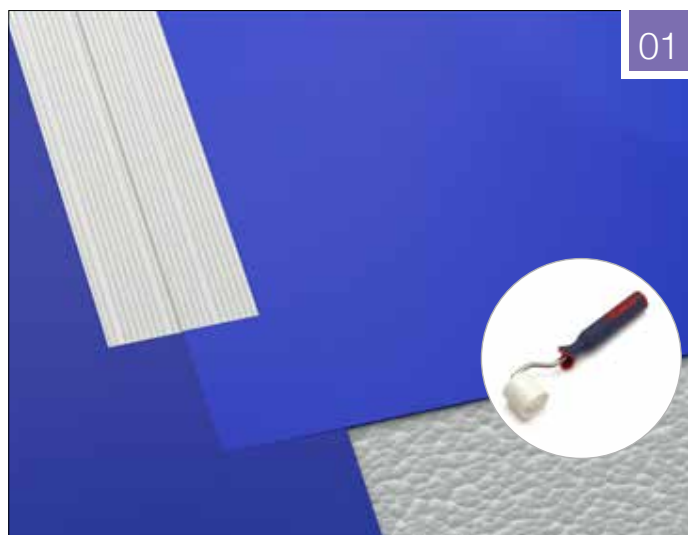

Skjøting av radonsperre

Fig. 01: Jackon Radon Barrier B skjøtes med Jackon Radon B Tape. Se til at skjøtene tapes med minimum 15 cm overlapp. Sikre klebingen med å rulle over alle skjøter og sammenføyninger.

Montering av radonbrønn

Jackon Radon Well er et ekstra radontiltak som kan aktiveres hvis radoneksponeringen i ferdig bygg er over tiltaksgrensen på 100Bq. Jackon Radon Well tilfredsstiller kravet som beskriver radontiltak i TEK 17.

Jackon Radon Well er produsert i kraftig polyetylen og har 4 stk 110mm uttak. Rørene som benyttes er 110mm PVC.

Jackon Radon Well monteres i pukklaget under isolasjonen i grunnen. Minste avstand fra yttervegg er 0,5 meter, lengste avstand er 15 meter. Toppen av brønnen skal flukte med toppen på pukklaget. En brønn dekker et område

på 200m², med en avstand på maks. 15 meter. Hvis byggegrunnen er adskilt av en dele- eller bærevegg, må det plasseres en brønn i hver enhet.

Oppstikket plasseres i for eksempel teknisk rom eller føres ut ved grunnmur. Vær nøye med å tette rundt oppstikket med rørmansjett eller radonduk. Røret blendes. Må man aktivere brønnen, kan det gjøres ved å ta av lokket og fortsette PVC-rørene over tak. En vifte vil hjelpe til med å lede radongassen gjennom røret og ut av huset. Første isolasjonslag legges ut. Radonsperren monteres og andre isolasjonslag legges over.

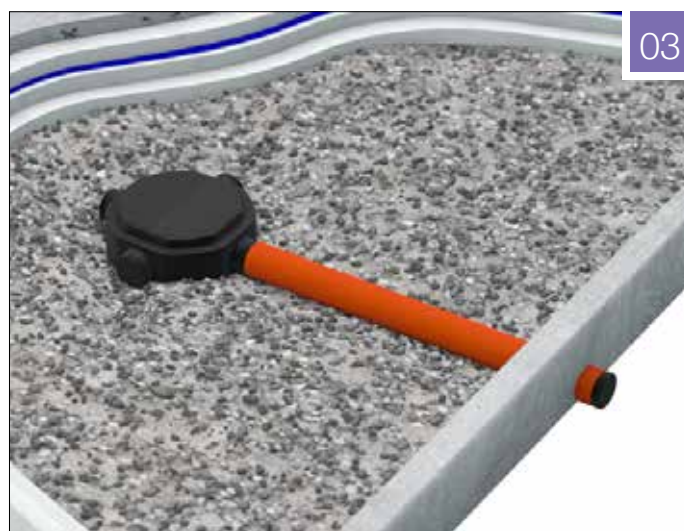
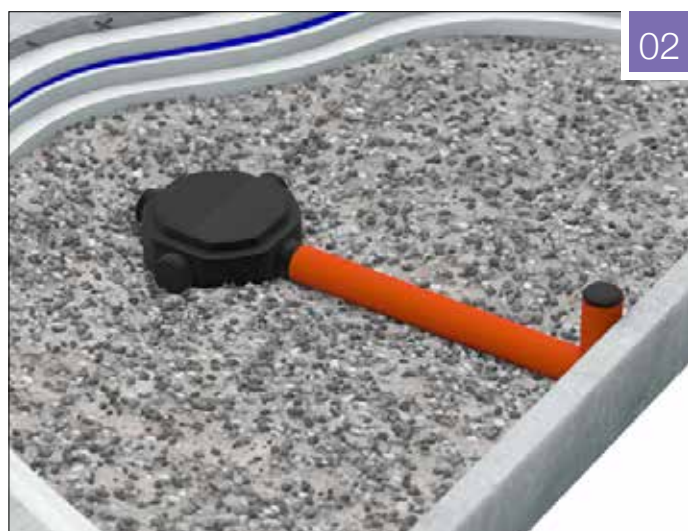

04



Gjennomføringer

Fig. 04: Vi anbefaler at man ved tetting rundt rørgjennomføringer benytter seg av våre prefabrikkerte Jackon Radon Rørmansjetter for et raskt, sikkert og optimalt resultat.

Fig 05-07: Ved gjennomføringer som er for store for mansjettene sikres tettingen som vist nedenfor. Membranstykkene som brukes som tetting rundt røret, limes til underliggende radonsperre med Jackon Butyl Fix og sikres med Jackon Butyl Flex Tape. Vær nøye med å lime alle åpninger og steder det kan være risiko for luftlekkasje.

05

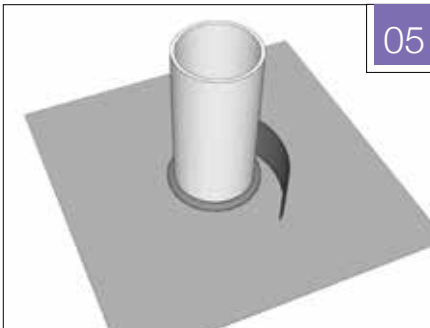

06

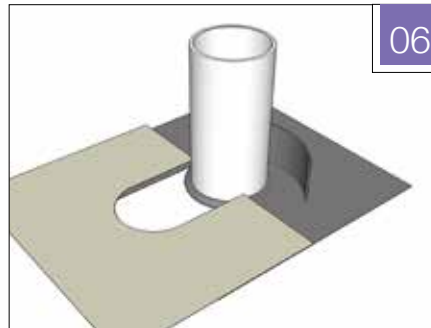

07

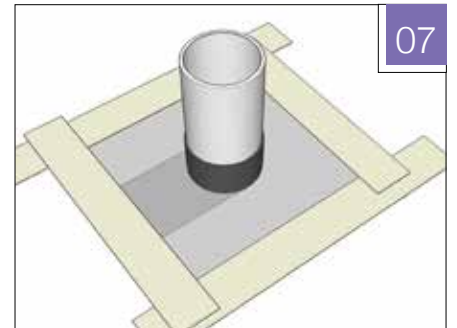

08



Gjennomføringer i klynge

Fig. 08: Når man har flere oppstikk som står samlet i en klynge kan det være vanskelig å tette med mansjetter eller tape. Løsningen er å benytte Jackon Radon Sealant, en en-komponent, løsemiddelfri og selvutjevne tette masse som kan **benyttes ned i -5°C**.

Jackon Radon Sealant danner hinne innen 1 time ved +20°C og ca. 4 timer ved -5°C, slik at man raskt kan fortsette arbeidet.

Fyll først hull og utsparinger rundt rørene med sand eller andre tette masser til nivå med toppisolasjonen. Dette gjøres for å forhindre at tettemassen renner ned i grunnen, da det vil medføre økt forbruk.

Montér deretter Jackon Radon Sealant Band rundt rørklyngen ca. 100 mm ut på hel membran, slik at det blir en god

overlapp fra oppskåret hull. Klem og vend på posen med tettemasse for å "røre" den om, slik at den er homogen når den slås ut inne i forskalingen og rundt gjennomføringene.

Jackon Radon Sealant skal ha en minimumstykkelse på 5 mm. Arealet som skal tettes må være fritt for smuss og fukt, og fremstå som tørt og rent.

Montering med Ringmur

Sammen med Jackon Ringmur monteres Jackon Radon Barrier B ved bruk av hel duk. Radonsperre i bruksgruppe B er godkjent for 2 alternative løsninger: Den kan monteres

enten mellom isolasjonslagene eller mellom isolasjon og betongplate. De alternative løsningene er vist i figur 09 og 10.

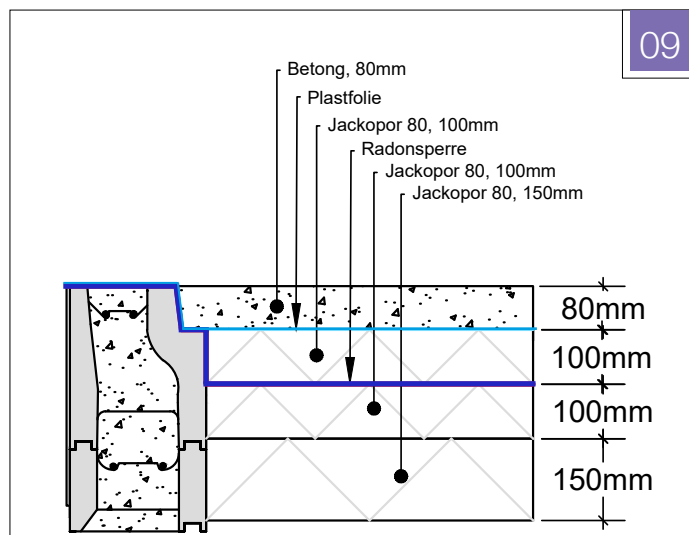

Alternativ A: Montering mellom isolasjonslagene

Fig. 09: Jackon Radon Barrier B legges mellom isolasjonslagene, og det legges beskyttelsesplast mellom øverste isolasjonslag og betongplate.

Radonduk og beskyttelsesplast brettes over ringmuren og føres ut mellom svill og grunnmur.

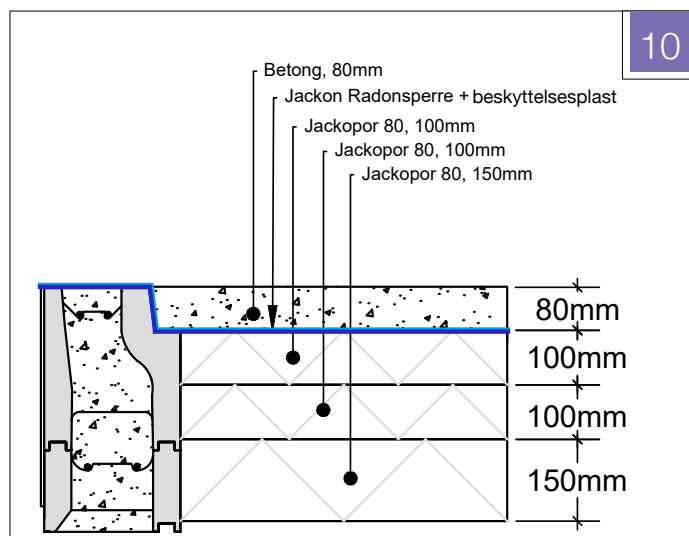

Alternativ B: Montering mellom isolasjon og betongplate

Fig 10: Jackon Radon Barrier B legges over øverste isolasjonslag, sammen med beskyttelsesplast.

Radonduk og beskyttelsesplast brettes over ringmuren og føres ut mellom svill og grunnmur.

Innvendige hjørner

Det viktigste med denne type detaljer er at man er sikker på at det blir tett. Utseendet spiller mindre rolle så lenge man har fått lagt membranen på en måte som gir en lufttett løsning. Benytt tilbehøret som følger med i systemet da dette er produsert for å forenkle monteringen ved kompliserte detaljløsninger.

Jackon Butyl Fix er flytende på tube og gir en skikkelig tetthet når membranen klemmes sammen. Tape over alle skjøter med Jackon Butyl Flex Tape eller Jackon Multisealing som er en skikkelig fleksibel problemløser.

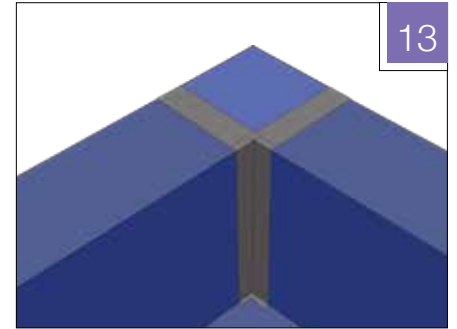
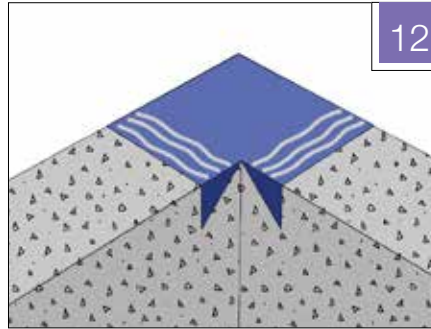
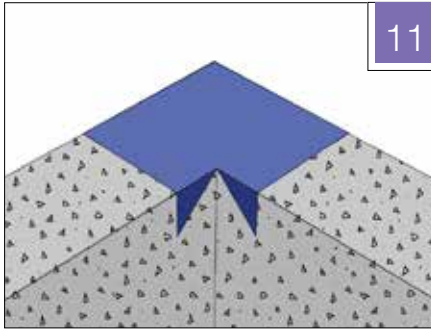

Utvendige hjørner

Vær nøye med å lime ekstra godt innerst i hjørnet, da det er et spesielt utsatt punkt. Ved bretteing og tilpasning av hjørner bretter man radonsperren slik at den går opp og ut over ringmur.

Benytt enten Jackon Multisealing eller Jackon Butyl Flex Tape over skjøtene, og evt. Jackon Radon Sealant mellom duken for ekstra sikring.

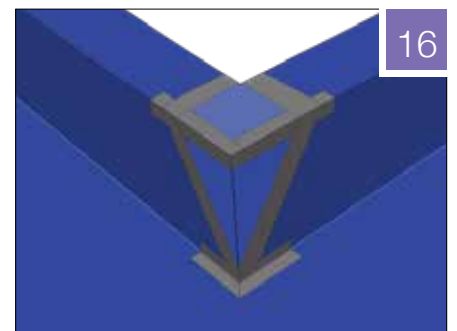
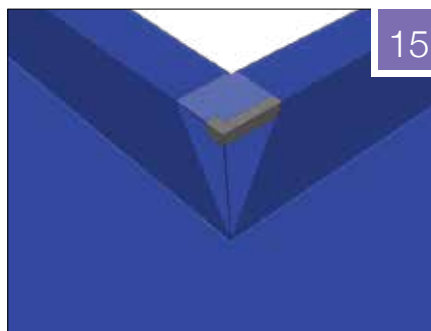
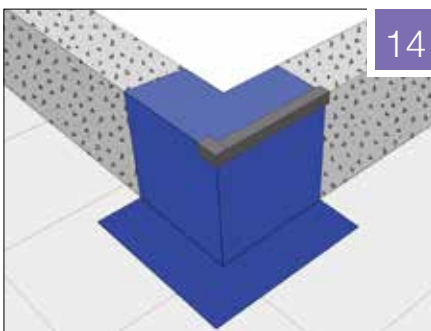

Montering med Thermomur®

Jackon Radon Solution i kombinasjon med Jackon Thermomur® er raskt og enkelt å montere da man unngår unødig bretteing av radonduken. Det anbefales å bruke rims da dette gir stor fleksibilitet under montering og bygging.

Ved bruk av rims kan veggens støppestøpses før Jackon Radon Barrier B rulles ut og enkelt skjøtes sammen med rimsen ved bruk av Jackon Radon B Tape. Rims kan benyttes både i kombinasjon med Thermomur® Radonblokk som vist i fig. 17, eller sammen med Jackon Såleblokk som vist i fig. 18.

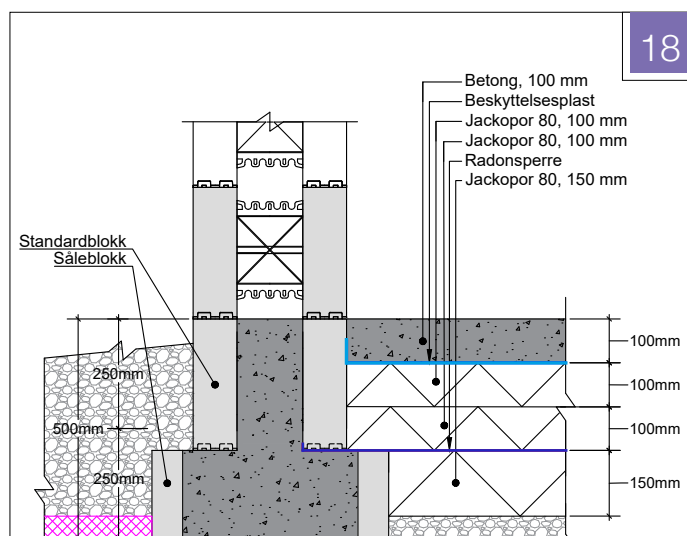
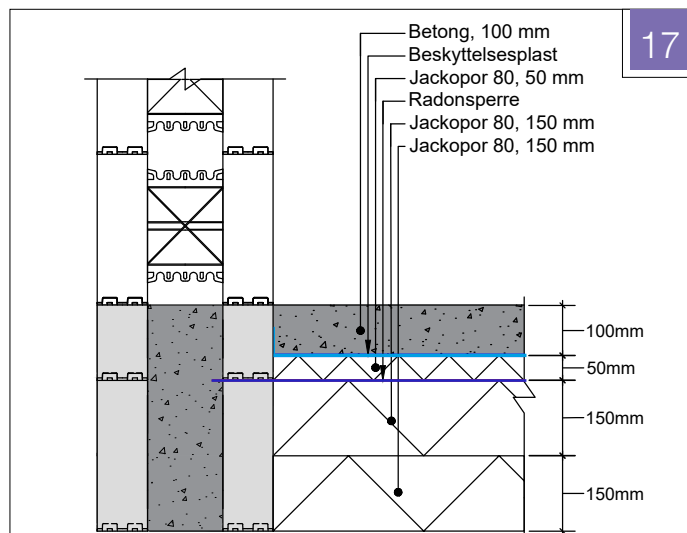

Alternativ A:

Montering ved bruk av Thermomur® Radonblokk

Fig. 17: Rims rulles ut i lengderetningen over den indre vangen av radonblokka. Sørg for at rimsen stikker inn 2-3 cm på innsiden av vangen slik at rimsen blir støpt inn.

Legg først isolasjon i høyde med rimsen slik at du unngår unødvendige bretter på radonsperren. Jackon Radon Barrier B legges ut og skjøtes til rimsen med Jackon Radon B Tape. Duken skal skjøtes med minimum 15 cm overlapp. Siste isolasjonslag legges ut før gulvet armeres og støpes.

Alternativ B:

Montering ved bruk av Såleblokk

Fig. 18: Rims rulles ut i lengderetningen over den indre vangen av såleblokka og klemmes inn under Thermomur®-blokken. Sørg for at rimsen stikker inn 2-3 cm på innsiden av Thermomur®-blokkens indre vange slik at rimsen blir støpt inn.

Legg først isolasjon i høyde med rimsen slik at du unngår unødvendige bretter på radonsperren. Jackon Radon Barrier B legges ut og skjøtes til rimsen med Jackon Radon B Tape. Duken skjøtes med minimum 15 cm overlapp. Siste isolasjonslag legges ut før gulvet armeres og støpes.

19

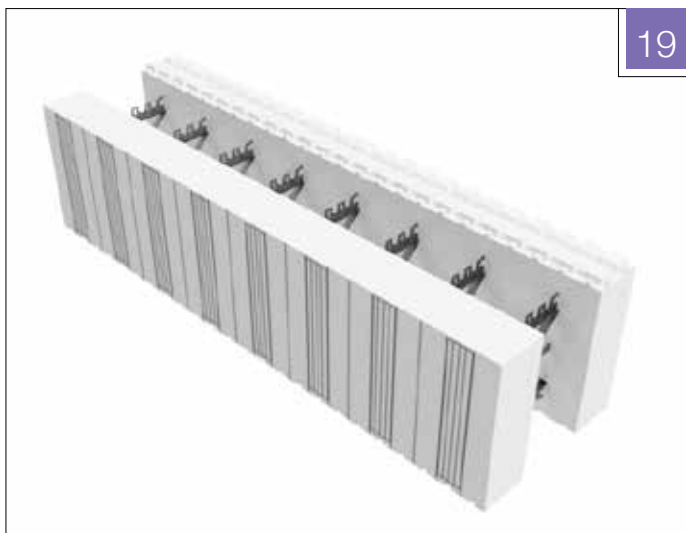

Thermomur® Radonblokker

Vi anbefaler bruk av Thermomur® Radonblokker som gjør monteringen av Jackon Radonsperre smidig og enkel. Blokkene har knaster kun på en vange og har høyde 300 mm. Selve fundamentet utføres på tradisjonell måte som stripefundament med Thermomur® 350 eller med såleblokk. Vangen uten knaster skal peke inn i bygget.

Se jackon.no for mer informasjon om Jackon Thermomur®.

20

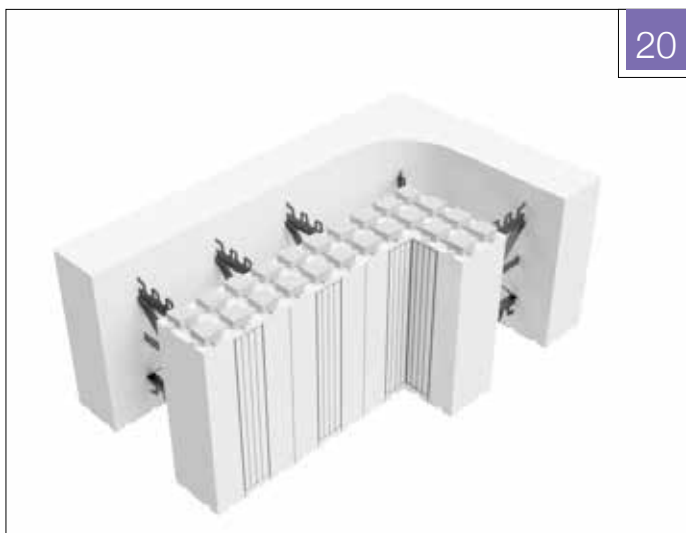

21



22

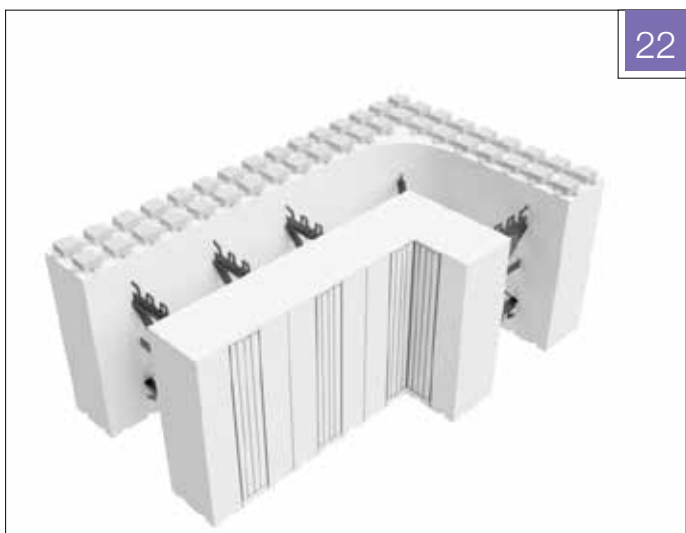

23





Jackon er Nordens ledende produsent av **isolasjon og emballasje i EPS og XPS** til byggebransjen og industrien. Vi er en **bedrift med tradisjoner**, og vår historie er preget av nytenkning, utvikling og tilpasning til stadig skiftende markedsforhold. For utfyllende, alltid oppdatert informasjon om vårt produktsortiment og tilbehør, se **jackon.no**.



JACKON AS | Postboks 1410 | 1602 Fredrikstad
Telefon: +47 69 36 33 00 | E-post: jackon@jackon.no | jackon.no

ORDREKONTOR | Ordretelefon: +47 69 36 33 88 | E-post: ordre@jackon.no

TEKNISK KUNDESERVICE | Telefon: +47 69 36 33 65 | E-post: teknisk@jackon.no

