

# Isola Vindsperrer

---



Tyvek® Soft Xtra  
Tyvek® Firecurb  
Tyvek® UV Facade

# Generelt om vindsperrer

## Bygg tett – spar energi!

Byggeforskriftene setter krav til at vi bygger energieffektivt. Tetthet er i denne sammenheng et viktig punkt hvor det er mulig å oppnå en betydelig gevinst i forhold til energisparing.

Bygger vi tette konstruksjoner begrenses luftlekkasjene slik at vi unngår unødvendig varmetap. I stolpediagrammet på denne siden vises betydningen av lufttetthet i forhold til energisparing.

Den røde søylen viser hva det er mulig å spare ved å redusere lekkasjetallet fra 4 til 1,5 luftvekslinger pr. time for en bolig på 120 m<sup>2</sup>.

Den grønne søylen viser besparelse ved alternativt ikke å redusere lekkasjetallet men heller øke isolasjonsmengden fra 200 til 250 mm i veggene.

Når det bygges tett må det benyttes balansert ventilasjon som gir god tilførsel på ute luft slik at det sikres et sunt og godt innemiljø.

## To-trinns tetting

I Norge har vi et værhardt klima som setter store krav til fuktbeskyttelse av bygg. Treverk og andre fuktømfintlige materialer er utsatt når vi bygger. For å bygge fuktsikkert har vi derfor veggkonstruksjoner med to-trinns tetting. Kledningen gir primærbeskyttelse. Vindsperreren beskytter i byggeperioden og mot fuktighet som kan komme inn via utettheter i kledningen.

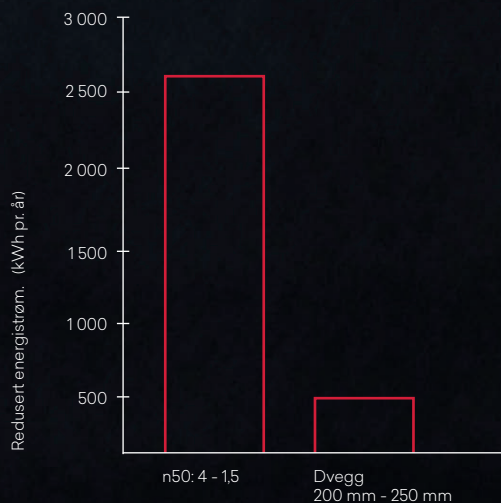

BRA = 120m<sup>2</sup>, moderat skjerming, mer enn én utsatt fasade. Temp ute 5,6°C. Balansert ventilasjon.



To-trinns tetting med luftet kledning



# Komplette løsninger for ulike konstruksjoner

---



## ISOLA UV FACADE VINDSPERRE

### Sterk og UV bestandig

UV-Facade er en sterk, UV-bestendig og svært fuktsikker vindsperre på rull. Produktet benyttes i bygg som skal ha kledning med åpne fuger som spaltepanel ol.

- Tyvek® membran
- Fugebredde 5 – 20 mm
- Bestått UV test i 5000 timer

# ISOLA®

# ISOLA®

## ISOLA SOFT XTRA VINDSPERRE

### Fuktsikker og energieffektiv

Soft Xtra er en robust og svært fuktsikker vindspærre på rull. Produktet benyttes i bygg med normal, tett kledning. Store formater sikrer raskt et tett og energieffektivt bygg.

- Tyvek® membran
- Fuktsikker og energieffektiv
- Komplett og sikkert system

## ISOLA FIRECURB VINDSPERRE

### Brannhemmende og sikker

FireCurb™ er en brannhemmende, fleksibel vindspærre på rull. Produktet benyttes i bygg hvor det settes brannkrav til utvendig overflate. I tillegg til å hindre flammespredning, ivaretar Tyvek® FireCurb™ alle de andre velkjente Tyvek®-egenskapene.

- Tyvek® membran
- Brannklasse B s1,d0
- Energieffektiv og fuktsikker

DU PONT®

DU PONT®

Tyvek®  
FIRECURB™

Tyvek®



# Robust, fuktsikker og energieffektiv

---

Isola Soft Xtra er en fleksibel, sterk og svært fuktsikker vindsperre beregnet for alle typer veggkonstruksjoner hvor det skal benyttes normal utvendig kledning. Vindsperren gir svært god vindtetting slik at det oppnås et tett og energieffektivt bygg. Samtidig er Soft Xtra vanntett og ekstremt dampåpen slik at det sikres optimal fuktsikring både i byggeperioden og etter at bygget er ferdigstilt og i bruk.

## Rask og sikker

Isola Soft Xtra Vindsperre leveres i store etasjehøye formater som gir få skjøter og svært god tetthet. Påtrykte modullinjer gir rask og sikker montering. Effektive tettetdetaljer og et komplett klimaskjerm-system gjør det enkelt og sikkert å bygge i henhold til regelverk og forskriftskrav. Velger du Isola Soft Xtra Vindsperre er du garantert et tett, energieffektivt og fuktsikkert bygg!

## Tetter og beskytter

Isola Soft Xtra Vindsperre har på grunn av sin materialoppbygging stor styrke og tåler godt å stå ubeskyttet i lange byggeperioder i norsk klima.

Benytter du Isola Soft Xtra Vindsperre, oppnås dermed høy fleksibilitet enten du bygger nye boliger, oppfører industri- og næringsbygg eller driver med re-habilitering og vedlikehold av eksisterende bygningsmasse. Isola Soft Xtra Vindsperre er testet av SINTEF Byggforsk og innehar teknisk godkjenning som gir dokumentasjon for egenskaper og egnethet i værhardt norsk klima.

## Tyvek® teknologi

Isola Soft Xtra Vindsperre produseres etter Tyvek® teknologi hvor duken spinnes kontinuerlig til ett homogent sjikt som er vindtett, vanntett og svært diffusjonsåpent.

Teknologien gjør at vindsperren gir 100% fuktsikring da hele materialtykkelsen fungerer som en membran. Ingen andre vindsperrer på det norske markedet har tilsvarende oppbygging.

## Ekstremt fuktsikker

Isola Soft Xtra med Tyvek® teknologi er ekstremt fuktsikker og har en struktur som gir svært rask og sikker uttørking.

## PRODUKTFAKTA

- Tyvek® teknologi - sterk og ekstremt fuksikker
- 4-5 ganger tykkere membran enn vindsperrer med membran av PP/PE-film
- Modullinjer som gir enkel og effektiv montering
- Komplette Tyvek tilbehørsprogram



# Fuktbeskyttelse og vindtetting av plateprodukter

## Robust og solid

Isola Soft Xtra Vindsperre har svært lav vanndampmotstand og kan også benyttes til fuktsikring og vindtetting utenpå diffusjonsåpne gips- eller asfaltplater som er beregnet som utvendig vindsperre.

Soft Xtra er produsert i ett homogent sjikt med full funksjon gjennom hele materialtykkelsen. Vindsperren gir dermed en svært robust og sikker fuktbeskyttelse både i byggeperioden og ved ferdig bygg.

## Raskt tett bygg

Isola Soft Xtra Vindsperre leveres i store formater som gir raskt et tett og fuktsikkert bygg. Løsningen gjør at det ikke er nødvendig å tape eller tette plateskjøtene – ei heller benytte vindsperre remser eller tape i forbindelse med utvendige hjørner og ved montasje av vinduer og eller dører.

## Testet for vårt klima

Isola Soft Xtra Vindsperre er testet av SINTEF Byggforsk i forhold til fuktsikring av GU gipsplater. Testen ble gjennomført i klimakarusell tilsvarende ett års eksponering i norsk klima. Denne viste at Soft Xtra Vindsperre gir svært god fuktbeskyttelse selv etter lang eksponeringstid med svært tøff værbelastning.

Benyttes Soft Xtra Vindsperre som fuktbeskyttelse og vindtetting av plateprodukter oppnås det sikker fuktbeskyttelse og et energieffektivt bygg.

## Rask og sikker uttørring

Isola Soft Xtra har svært lav vanndampmotstand, - ca. 3 ganger lavere enn for GU-gipsplater og betydelig lavere enn for asfaltvindtettplater.

Det er dermed ingen fare for at Soft Xtra skal «holde igjen» fuktighet og dermed bidra til at det kan oppstå mugg og soppdannelser ved bruk utenpå denne type plateprodukter.





Rask og sikker



#### PRODUKTFAKTA

- Tyvek® teknologi - ekstremt lav vanndampmotstand
- Ca. 3 ganger større uttøringskapasitet enn for GU-gipsplater
- Beskyttelse i byggeperioden - holder bygget tett og tørt
- Testet i kombinasjon med GU-gips tilsvarende ett års eksponering i norsk klima



DuPont™  
**Tyvek®**

# Vindtetting i ventilerte fullisolerte skråtak

---

Isola Soft Xtra Vindsperre er myk og støysvak og kan dermed benyttes til vindtetting i luftede fullisolerte skråtak. Vindsperren består av en spunnet homogen duk av polypropylenfibre (Tyvek® membran) som gjennom en spesiell fremstillingsteknikk får en preget og myk overflate. Dette gjør Soft Xtra godt egnet til vindsperre i luftede isolerte takkonstruksjoner. Isola Soft Xtra kan benyttes i skråtak ned til 15 graders takfall. For lavere takfall anbefales å benytte et diffusjonsåpent undertak (Pro eller Pro Super) med klebekant som vindtetting.

## Vanntett og fuktsikker

Isola Soft Xtra Vindsperre er en 100% Tyvek® membran med full funksjon gjennom hele materialtykkelsen. Dette sikrer god fuktbeskyttelse i kombinasjon med stor styrke og sikker vindtetting. Isola Soft Xtra Vindsperre er vanntett og tåler svært mye fuktbelastning. Vindsperren virker beskyttende i byggeperioden og gir samtidig et tørt og trivelig arbeidsmiljø.

## Raskt "tett tak"

Isola Soft Xtra Vindsperre monteres vertikalt med klemte omlegg over taksperrene.

Vindsperren er sterk og smidig og dermed fleksibel og føyelig med hensyn til tilpasninger og avslutninger. Soft Xtra Vindsperre kan tilsluttes vindsperre i vegg uten bruk av raftepapp eller lignende. Det oppnås dermed raskt "tett tak" og en midlertidig fuktbeskyttelse av bygget.

## Sikker uttørring

Isola Soft Xtra Vindsperre er en av markedets mest diffusjonsåpne – noe som betyr rask og sikker uttørring av byggfukt både i byggeperioden og etter at bygget er ferdigstilt. I byggeperioden kan det oppstå kondense-ring på undersiden av duken dersom det er stor forskjell mellom ute- og inne-temperatur. Dette er normalt og vil tørke ut så snart bygget er ferdigstilt og kommer i normal funksjon.

## Tett og energieffektiv

Isola Soft Xtra gir få skjøter og er en tett og energieffektiv løsning. Til gjennomføringer, tverrskjøter, omlegg og andre detaljer leveres tilbehør som er produsert i fuktsikkert Tyvek materiale tilsvarende Soft Xtra. Soft Xtra benyttet som vindtetting i isolerte skråtak har SINTEF Byggforsk teknisk godkjenning nr. 2043

## Vanntett og fuksikker

Prinsippskisse ventilert skråtak

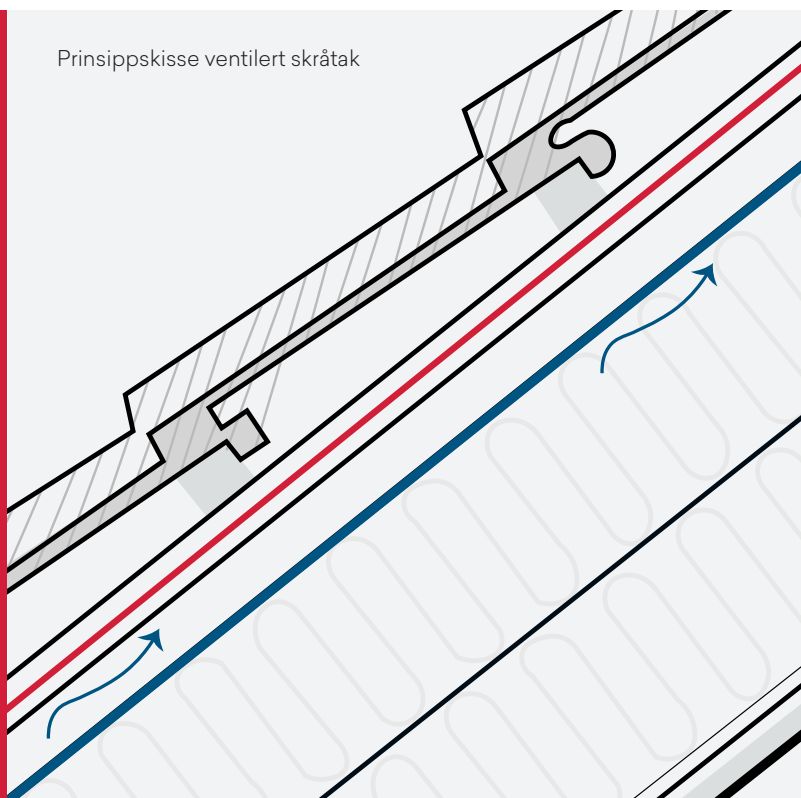

### ISOLA LUFTEPROFIL SYSTEM

Isola Luftprofil System er en komplett løsning for ventilering og vindtetting av skråtak som skal etterisoleres. Systemet benyttes i eksisterende skråtak med diffusjonstett undertak/taktekning hvor det skal etableres luftespalte mellom undertaket og isolasjonen. Isola Luftprofil System består av spesialutviklede luftespalteprofiler og Isola Tyvek® Vindsperre tilpasset c/c avstand 600 mm. Dersom det er større eller varierende avstand mellom taksperrene kan det benyttes Isola Soft Xtra vindsperre i større dimensjoner som kappes/tilpasses etter behov. Dette gjør systemet svært enkelt og fleksibelt slik at det kan benyttes både i nye og eldre takkonstruksjoner. For tilslutning til toppsvill og forsegling og tetting i møne/ved hanebjelke benyttes Isola Tyvek® Vindsperre Tape S.

For mer informasjon – se [www.isola.no](http://www.isola.no)



# Brannhemmende, fuktsikker og energieffektiv

## Hindrer brannspredning

Isola FireCurb™ er en brannhemmende vindsperre spunnet i ett sjikt som er vindtett, vanntett og svært diffusjonsåpent.

Produktet bygger på en ny patentert teknologi som kan begrense en brann og forhindre kostbare skader.

Isola FireCurb™ hindrer flammespredning og ivaretar samtidig de andre velkjente Tyvek® – egenskapene med ekstremt god fuktbeskyttelse og svært rask uttørring av byggfukt.

## Brannklasse B s1,d0

FireCurb™ tilfredsstiller brannklasse B med underklassene s1 for røykutvikling, og d0 for brennende dråper i henhold til NS-EN 13501-1. Vindsperran bidrar dermed til økt brannsikkerhet og et mer energieffektivt og fuktsikkert bygg.

FireCurb™ kan benyttes i bygninger i brannklasse 1, 2 og 3, risikoklasse 1-6. For bruk i brannklasse 4, risikoklasse 1-6 må det utføres brannteknisk analyse for hvert enkelt prosjekt. Isola FireCurb™ skal ikke benyttes i konstruksjoner hvor fasaden/kledningen har åpne spalter.

Isola FireCurb™ har teknisk godkjenning fra SINTEF Byggforsk som bekrefter egenskaper og betingelser for bruk. Brannklassifiseringen er knyttet til krav til brannmotstand for utvendig overflate og ikke til brannkrav til konstruksjon.

## Ny unik produksjonsteknologi

Isola FireCurb™ er utviklet gjennom en ny unik produksjonsteknologi hvor Tyvek materialet er etterbehandlet med en flammehemmende lakk. Denne gjør at vindsperran er selv slukkende ved en eventuell antennelse. Lakken er halogenfri og inneholder heller ingen andre stoffer som er skadelige for miljøet.

## Robust og sikker fuktbeskyttelse

Isola FireCurb™ har svært lav vanddampmotstand og kan dermed også benyttes til vindtetting og fuktbeskyttelse utenpå diffusjonsåpne gips- eller asfaltvindhette plater. Med full funksjon gjennom hele duken er dette en robust og sikker løsning. FireCurb™ kan monteres både horisontalt og vertikalt men det røde trykket skal alltid vende ut.



Robust og sikker



#### PRODUKTFAKTA

- Brannklasse B s1,d0
- Hindrer flammespredning
- Halogenfri brannhemmende lakk
- Selvslukkende ved antennelse
- Gir minimalt med røykutvikling
- Avgir ikke brennende dråper
- Sikker og varig beskyttelse
- Energieffektiv og ekstremt fuktsikker
- Unik Tyvek® teknologi



DuPont™  
**Tyvek®**

# UV-bestandig, sterk og fuktsikker

Isola UV Facade er en UV-bestandig, robust og svært fuktsikker vindsperre som er beregnet bruk i veggkonstruksjoner hvor fasaden skal ha åpne spalter.

UV Facade leveres i etasjehøye formater og kan benyttes i veggkonstruksjoner hvor det er åpne spalter fra 5 til 20 mm.

## Sikker UV beskyttelse

Isola UV Facade består av en kraftig Tyvek® membran som er laminert med en sort UV bestandig polypropylen-filt. Denne oppbygningen gjør at produktet tåler indirekte eksponering av både sollys og fukt. UV Facade er testet med UV belastning i 5000 timer og gir sikker og varig beskyttelse mot nedbrytning av UV stråling såfremt spalteåpningene i fasaden ikke overstiger 20 mm.

Tyvek® membranen er spunnet i ett homogent sjikt og gjør at vindsperran er svært fuktsikker - både i forhold til å beskytte mot fukt og samtidig sørge for en effektiv og sikker uttørring av fukt som er tilført bygget.

## Rask og effektiv

Isola UV Facade Vindsperre kan monteres både horisontalt og vertikalt avhengig av hva som er mest hensiktsmessig på det enkelte prosjekt. På større bygg anbefales vertikal montering da vindsperran da strekker seg bedre etter utrulling.

UV Facade leveres i etasjehøy dimensjon som raskt og effektivt kan monteres direkte over alle vindus og døråpninger. Det oppnås dermed en svært tett, fuktsikker og energieffektiv konstruksjon.



# Tekniske data

## PRODUKTSPESIFIKASJONER

	Isola Soft Xtra	Isola UV Facade	Isola FireCurb
Vekt	72 g/m <sup>2</sup>	195 g/m <sup>2</sup>	66 g/m <sup>2</sup>
Rulldimensjon	1.30 x 25/50 m, 2.80 x 50 m, 3.00 x 25 m	1.50 x 50 m, 3.00 x 50 m	1,50 og 1,90 x 50 m
Innhold pr rull	32.5 m <sup>2</sup> / 65 m <sup>2</sup> / 140 m <sup>2</sup> / 75 m <sup>2</sup>	75 m <sup>2</sup> / 150 m <sup>2</sup>	75 m <sup>2</sup> / 95 m <sup>2</sup>

## TEKNISKE DATA

Egenskap	Metode	Soft Xtra	UV Facade	FireCurb	Enhet
Vanntetthet Materiale	NS-EN1928 NS-EN 13859-2	W1	W1	W1	Klasse
Luftgjennomgang- stall materiale	Tilsvarende NS 3261	< 0,1	< 0,1	< 0,1	m <sup>3</sup> /(m <sup>2</sup> h50Pa)
Luftgjennomgang- stall konstruksjon	NS-EN 12114	< 0,15	< 0,25	< 0,25	m <sup>3</sup> /(m <sup>2</sup> h50Pa)
Vanndampmotstand Sd-verdi	NS-EN 12572	0,02	0,035	0,04	m
Strekstyrke Langs Tvers	NS-EN 12311-1 NS-EN 13859-2	200 170	410 340	160 135	N/(50mm) N/(50mm)
Forlengelse Ved brudd Langs Tvers	NS-EN 12311-1 NS-EN 13859-2	9 14	14 9	9 15	N N
Rivemotstand I spikerfeste Langs Tvers	NS-EN 12310 NS-EN 13859-2	80 75	300 340	55 50	N N
Dimensjons- stabilitet Langs Tvers	NS-EN 1107-2	< 1 < 1	< 1 < 1	< 1 < 1	% %

# Montering

---

## 1. GENERELLE BETINGELSER

Isola Soft Xtra, FireCurb™ og UV Facade monteres mot den kalde siden av konstruksjonen direkte mot isoleringen, – eventuelt på utsiden av GU gips- eller asfaltvindtett plater. Skjøter, gjennomføringer, avslutninger og tilslutning til andre bygningsmaterialer skal utføres slik at konstruksjonen oppnår god tetthet (jfr. Gjeldende krav i TEK 2010). Vindsperrene monteres med et klemt omlegg på ca. 50 mm i vertikale skjøter og 100 mm i horison-tale skjøter. Dersom vindsperrene skades under eller etter monteringen skal skadene repareres med Isola Vindsperre Tape / UV Facade Tape. Ved større skader monteres ny vindsperre.

### Isola Soft Xtra/FireCurb™ Vindsperre

Isola Soft Xtra/FireCurb kan monteres både horisontalt og vertikalt avhengig av dimensjon og byggets størrelse. Generelt bør det tilstrebes å montere slik at det blir færrest mulig skjøter. Isola Soft Xtra/FireCurb™ festes til bindingsverket med klammer eller pappstift og klemmes deretter fast til stenderverket med vertikale lekter. Lektene festes med varmforsinket spiker 2,8 x 75 mm eller 3,4 x 100 mm avhengig av lektenes tykkelse – med stifteavstand maks 150 mm.

Ved bunnsvill, toppsvill og etasjeskillere klemmes duken fast tilsvarende med horisontale lekter. Ved horisontal skjøt som legges i omlegg kan det benyttes Isola Vindsperre Tape uten understøttelse så fremt vindsperran klemmes vertikalt med lekter på hver stender. Isola Soft Xtra/FireCurb™ krever egen avstivning av veggkonstruksjonen – for å ivareta dette leveres Isola Stag som tilbehør.

Benyttes Soft Xtra/FireCurb™ til fuktsikring og ekstra vind-tetting utenpå GU gips eller asfaltvindtettplater kreves det ingen egen avstivning. Monteringen foretas etter samme prinsipper som nevnt ovenfor – med omlegg og klemte skjøter.

### Isola UV Facade Vindsperre

Isola UV Facade Vindsperre kan monteres både horison-talt og vertikalt. På bygg med store vegg-lengder anbefales vertikal montering da duken har høy egenvekt og dermed strekker seg bedre ved vertikal utrulling.

UV Facade monteres med den svarte siden ut, og festes til bindingsverket med pappstift. Deretter klemmes duken fast med lekter i alle stendere, sviller og ved etasjeskillere. Det anbefales at lektene festes med selvborende, varm-forsinkede treskruer med glatt felt gjennom lekten. Disse tilpasses valgt lektetykkelse og festes med c/c avstand på maks. 150 mm.

For liggende kledning anbefales minimum 48 mm utlekting og for stående kledning 23 mm klemlengt med 36 mm horisontal utlekting. I utsatte områder med mye vind og regn anbefales det å benytte Isola Tettebånd av butyl mellom lektene og UV Facade duken.

Isola UV Facade Vindsperre krever egen avstivning dersom den ikke benyttes sammen med GU-gips eller asfaltvindtettplater – som tilbehør leveres Isola Stag.



## 2. UTRULLING

### Horisontal montering

Horisontal utrulling gir raskt tett bygg og er særlig egnet i forbindelse med vindtetting av etasjehøye konstruksjoner. Benytt vindspærre med bredde 2,80 eller 3,00 meter og start monteringen ved et av hjørnene på bygget. Sørg for at vindspærren plasseres slik at duken dekker godt over bunn- og toppsvill. Fest med stifthammer eller pappstift og rull duken rett og stramt langsetter bindingsverket. Fest fortløpende med stifteavstand maks 150 mm.



### Vertikal montering

Ved vertikal montering kan det benyttes både 2,80/3,00/1,90 og 1,30 meters bredde på vindspærren. Start arbeidet med å feste et hjørne av vindspærren til toppsvillen. Rett så inn og fest vindspærren til toppsvillen i hele banebredden. Rull deretter ut vindspærre ned til bunnsvillen. Husk omlegg for svillemembran og kantbjelke. Stram godt og fest til bindingsverket med stifthammer eller pappstift med stifteavstand maks 150 mm. Avsett ca 100 mm for omleggsjøt i hjørnene.

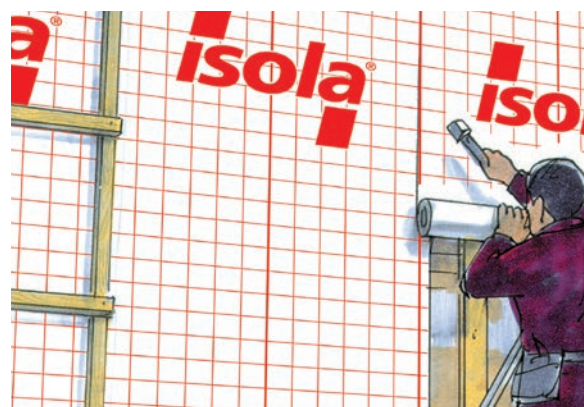

### Plattformkonstruksjoner

Etasjehøy vindspærre er ideell for de fleste typer plattformkonstruksjoner. Benytt vindspærre med bredde 2,80 eller 3,00 meter. Før utrulling avsettes 200 mm for omleggsjøt i hjørne og tilsvarende for overlapping av svillemembran og kantbjelke. Fest vindspærren med en stift i hjørnet og rull noen meter ut på konstruksjonen. Rett så inn og fest vindspærren til bindingsverket. Husk 200 mm omleggsjøt på motsatt side og monter til slutt sløyfer og lekter.

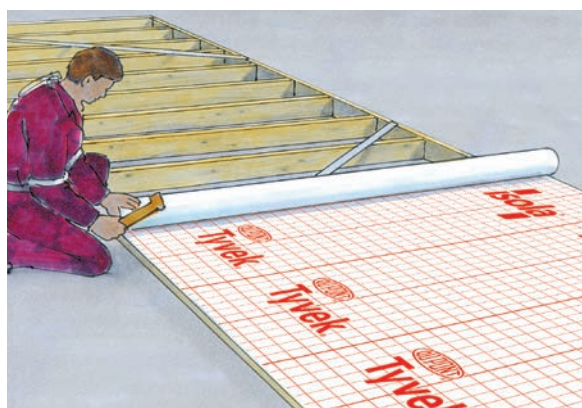

### Omlegg

Generelt gjelder at alle skjøter i vindspærren skal legges i omlegg på ca 50 mm som kan klemmes med lekt til bindingsverket. Lektene festes med maks 150 mm stifteavstand. Dersom det er ekstra strenge krav til tetthet kan omleggene i tillegg tapes med Isola Vindspærre Tape. Isola Vindspærre Tape kan også benyttes som varig tetting av horisontale omlegg uten at det legges understøttelse bak – forutsatt at vindspærren klemmes med lekt til alle stendere med c/c avstand 600 mm.

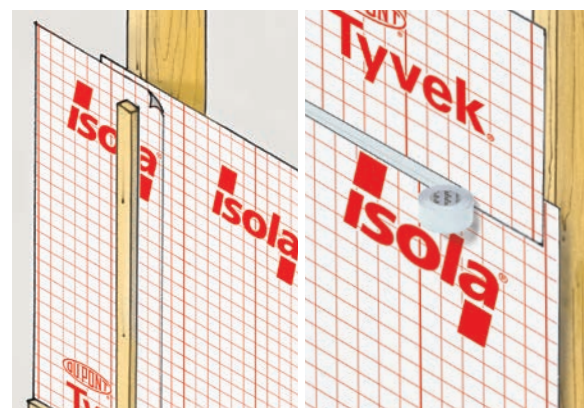

### 3. DETALJER

#### Takfot/raft

Vindspærren festes fortløpende til toppsvill med stift-hammer eller pappstift. Dersom det skal benyttes diffu-sjonsåpent undertak og dette skal føres rundt takfoten og ned på toppsvillen for å sikre god tetthet, kan det være en fordel å vente med montering av klemløst til undertaket er montert. Sørg imidlertid for at vindspærren er godt festet og tilsluttet toppsvillen slik at det ikke kan komme fukt og nedbør inn bak vindspærren.

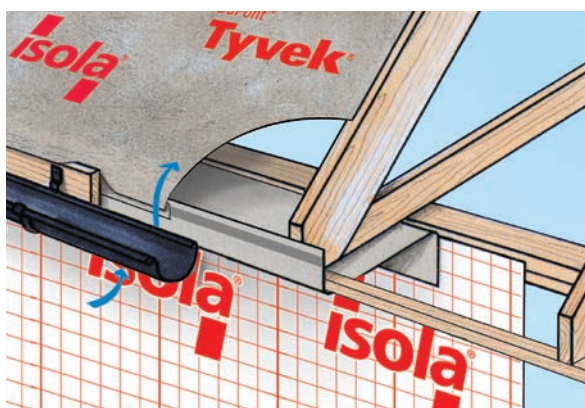

#### Gjennomføringer

For tetting rundt alle runde gjennomføringer benyttes Isola Rørmansjett som leveres i 11 dimensjoner fra 8 til 200 mm. Mansjettene er av EPDM gummi påmontert en selvklebende krave av Tyvek® Vindspærre. Den selvklebende kraven gjør arbeidet enkelt og sikkert. Mansjettene tres på gjennomføringen og klemmes godt til vindspærren for god tilpasning. Fjern så beskyttelsespapiret og kleb mansjettene godt fast.



#### Vinduer og dører

Generelt gjelder at vindspærren skal tilsluttes vinduet eller døren slik at den også her fungerer som en to-trinns tetting hvor utlektingen danner drenering og luftesjikt. I praksis betyr det at vindspærren må føres bak og innunder vannbrettet under vinduet og avsluttes foran vannbrettet over vinduet. For å få god og varig tetthet tilsluttes vindspærren vinduet med Isola Vindspærre Tape – eventuelt med vindspærre tape og rims dersom vinduet er trukket inn i konstruksjonen.

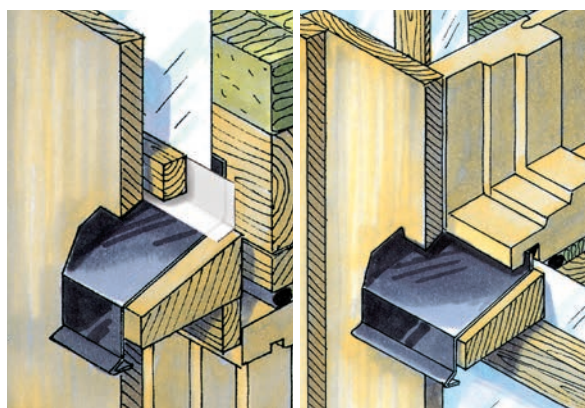

#### Bunnsvill

For tett og fuksikker overgang mellom grunnmur og veggkonstruksjon benyttes det Isola Svillmembran med vindspærreflik(er). Svillmembranen legges ut på grunnmurskronen før det monteres bunnsvill. Brett ut vindspærrefliken(e) og monter bunnsvillen over. Når bindingsverket er reist brettes vindspærrefliken opp og festes med stifthammer eller pappstift langsetter bunnsvillen. Vindspærren legges så i omlegg som klemmes tett med en lekt langsetter bunnsvillen.

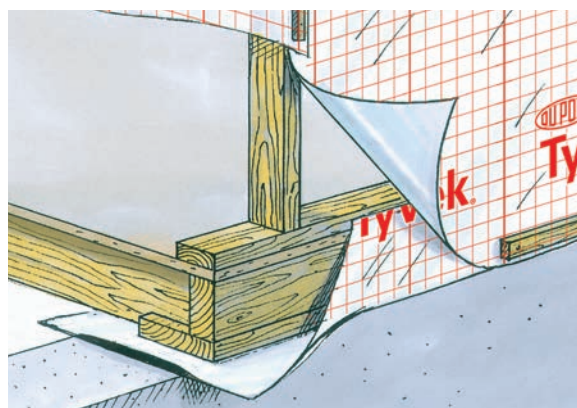



## 4. VINDTETTING AV TAK

### Før montering

Isola Soft Xtra Vindsperre kan monteres så snart tak-sperrene er på plass. Siden med Isola påtrykt i rødt skal alltid vende opp under monteringsarbeidet. Unngå søl av maling og løsningsmidler direkte på duken. Det anbefales å kappe opp tilmålte lengder før monteringen starter slik at det oppnås en effektiv og rask fremdrift.

### 1. Vertikal utrulling

Rull ut vindsperrere langs sperrene fra møne til raft. Fest alltid vindsperreren til midterste sperre først. Stift fra midten og ut til hver side med 2,8 x 25 mm pappstift. Stifteavstand 20-30 cm.

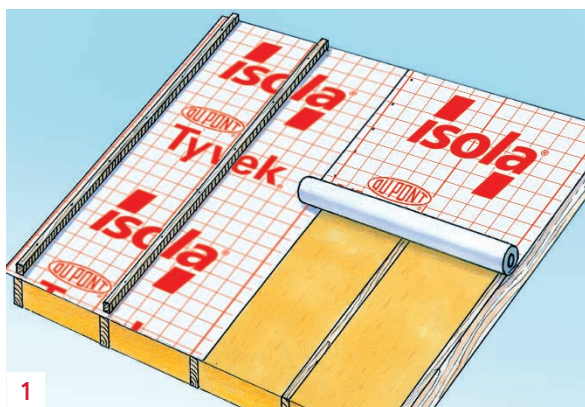

### 2. Avslutning takfot

Brett vindsperreren ned på vegg/toppsvill ved raftet. Tape deretter vindsperreren til taksperrene med Isola Vindsperre Tape. Vindsperreren på taket skal overlape veggens vindsperre med ca. 100 mm. Omlegget klemmes med en langsgående lekt/forsegles med Isola Vindsperre Tape.

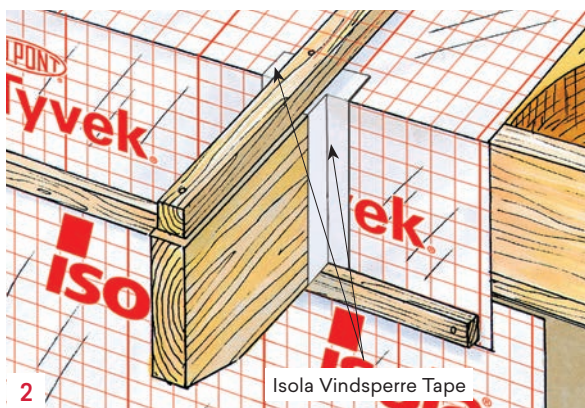

### 3. Gjennomføringer

Monter understøttelse (kubbing) rundt gjennomføringen.

**A: Pipe/takhatt:** Kutt opp passende lengder med FlexWrap Tettebånd. Kapp med overlengde slik at båndet kan monteres i omlegg rundt kantene.

**B: Soil/ventilasjon:** Benytt Isola Takmansjett med selvklebende butylkrave. Trekk mansjetten over gjennomføringen, tilpass og fjern deretter beskyttelsespapiret fra den selvklebende kraven. Klem deretter mansjetten godt fast. Isola Takmansjett leveres i dimensjonene 100 – 125 mm til soil og 150 – 165 mm til ventilasjon.

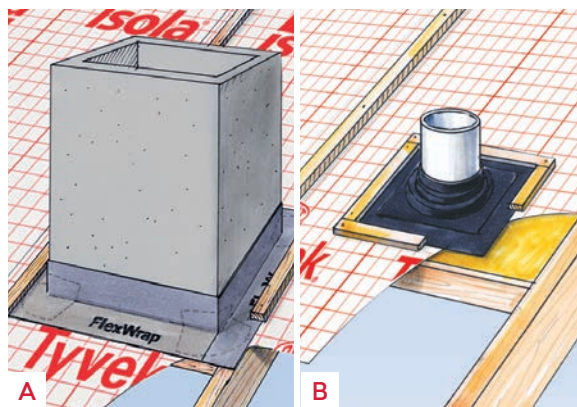

### 4. Møne

Kutt av spissen på alle sperrene. Monter en langsgående lekt over alle sperrene. Fest vindsperreren til lekten fra begge taksider. Klem omlegget med en sløyfe.

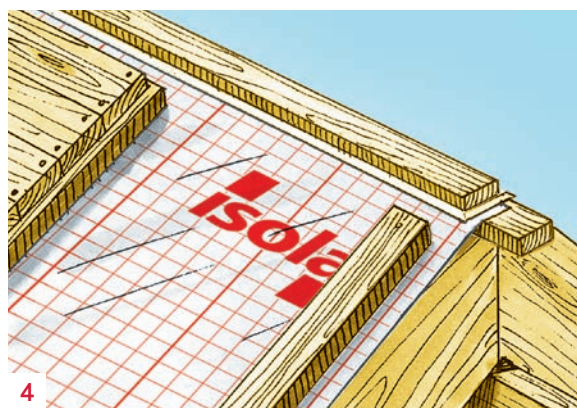



isola

isola

is

Avek®

isola

Avek®

isola

JAMAX  
www.jamox.com

# Tilbehør og tette detaljer

---



## Isola UV Facade Tape

UV-bestendig PP-filt med akrylkleber. Til reparasjon, forsegling av omlegg og tilslutninger av UV Facade vindsperre til andre bygningsdeler – som vinduer, dører etc.

Dim.: 0,075 x 25 m



## Isola Butylbånd

Dobbeltsidig klebebånd av butyl. Benyttes mellom lekter og vindsperre for ekstra fuktsikring av stiftefestene i lektene. Danner pakning og gir god beskyttelse mot vanninntrengning.

Dim.: 30/50 mm x 15 m



## Isola Flexibånd

Fleksibelt butyl klebebånd til forsegling og tetting rundt gjennomføringer, etc. i UV-facade vindsperre. Flexibåndet leveres i ruller med dimensjon 2 mm x 80 mm x 10 m og kan benyttes ned til +5 grader C. Ved lavere temperaturer må det tilføres varme. Båndet bør lagres varmt, helst ved romtemperatur.

Dim.: 30/50 mm x 15 m

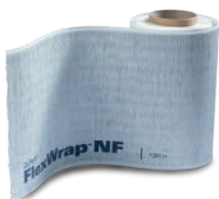

## Isola FlexWrap

Fleksibelt tettebånd av kreppt Tyvek® og selvklebende butyl. Benyttes som tilbehør til Isola Vindsperrer ved tilslutning til vinduer og dører.

Dim.: 0,23 x 23 m og 0,23 x 5,5 m



## Isola Svillemembran

Tyvek® vindsperre belagt med klebeasfalt.

For tetting og fuktsikring av overgang grunnmur og bindingsverk.

Dim.: 14,5/20/25/30 cm x 17 m

Leveres også med radonflik.

(Isola Radon Svillemembran)

Dim.: 20 cm x 17 m.



#### **Isola Tyvek Vindsperre Tape S**

Tyvek® vindsperre med akrylleber. Til reparasjon, forsegling, tilslutninger, samt tetting overgang vinduer og dører.  
Dim.: 0,060/0,075/0,100 x 25 m



#### **Isola Vindsperre Tape Flex**

Fleksibel spesialfolie med akrylleber. Til reparasjon, forsegling, tilslutninger, samt tetting overgang vinduer og dører.  
Dim.: 0,060/0,100 x 25 m



#### **Isola Vindsperre Tape Twin**

Modifisert akrylleber til forsegling/tilslutning. Dim.: 0,05 x 25 m

#### **Isola Vindusrims m/klebekant**

Tilslutning og forsegling av vindsperre mot vindu. Dim.: 0,15 x 50 m



#### **Isola Rørmansjetter**

Gummimansjett med Tyvek® krage og akrylleber. Til tetting rundt rørgjennomføringer. Dim.: 11 størrelser fra 8 til 210 mm



#### **Isola Soft Vindsperre Rims**

Remse av Tyvek® Vindsperre. Til tetting av skjøter, hjørner og overganger.



#### **Isola Musebånd**

Korrosjonsbestandig stål (0,4 mm). Hindrer inntrengning av mus og skadedyr.  
Dim.: 1250 mm

#### **Isola Stag**

Galvanisert stål (1 mm). For avstivning av vegg og tak.  
Dim.: 3,1 meter lengder.



# *Bygg bedre, enklere*

