

Plastmo®

Skandinavisk design og kvalitet

TAKRENNER



PLASTMO TAKRENNER

– HJELP TIL VALG AV TAKRENNER I FLERE MATERIALER



OM PLASTMO

Plastmo markedsfører et bredt produktsortiment innenfor vannhåndtering og utemiljø, som takrenner, takløsninger, rekkverk og drenering. Plastmo aktivitetene drives fra to lokasjoner i henholdsvis Danmark og Norge. Plastmo produserer, selger og distribuerer sine løsninger til byggevarerhandelen i Norden og Øst-Europa.

Plastmo ble etablert i Danmark i 1958 og startet virksomhet med produksjon og salg av plasttakrenner og rør. Plastmo eies av det tyske familieeide selskapet ACO. ACO konsernet har en omsetning på 900 millioner euro (2019) og har ca. 5400 ansatte over hele verden.

Les mer om oss på plastmo.no

INNHOOLD

	SKANDINAVISK DESIGN OG KVALITET	4
	Få en takrenneløsning som passer til ditt prosjekt.	
	PLAST	5
	Langtidsholdbar og robust. Tåler godt både luftforurensning og saltholdig luft langs kysten. Leveres i mange farger.	
	RETRO SINK	6
	Et eksklusivt takrennesystem med stor avvanningskapasitet. Systemet består av en rekke standardelementer, utformet med rund vulst.	
	SINK	7
	Populær kvalitetsløsning til både nye og gamle hus. Motstår alle klimaforhold og får en pen patina.	
	ALUSINK	9
	AluSink har et sølvsjattert utseende og har en sterk kjerne av stål med en selvhelende overflate.	
	STÅL PLUSS	10
	Ståltakrenne med overflatebelegg, som forlenger takrennens levetid betydelig.	
	STÅL PLUSS ARKITEKT	11
	Stor takrenne til moderne bygninger. Ståltakrenne med overflatebelegg, som forlenger takrennens levetid betydelig.	
	KOBBER	12
	Eksklusiv og klassisk løsning som med årene får den karakteristiske irrgønne fargen. Lang levetid.	
	BEREGN RIKTIG SYSTEM	13
	Takrenne størrelsene er tilpasset forskjellige hustyper. Få veiledning for beregning av riktig system.	
	SORTIMENT	14
	Plastmo sortiment 14	
	Retro Sink sortiment 18	
	Stål Pluss Arkitekt sortiment 19	
	MONTERINGSANVISNING i midten av brosjyren	

Designet for det Nordiske klima

**Så
enkelt**

Plastmo produkter blir laget miljøvennlig, i materialer av høy kvalitet.
De er også designet slik at de er enkle å montere – både for den profesjonelle håndverkeren og hjemme-snekker'n.

ENKEL MONTERING

Plastmo takrenner er både enkle og raske å montere. – også for hjemme-snekker'n, men sørg for å lese gjennom monteringsveiledningen på plastmo.no før du setter igang. Her vil du også finne små videoer, med tips til hvordan deler av takrennen skal monteres.

BÅDE TIL NYBYGG OG RENOVERING

Før du går i gang med ditt prosjekt, bør du gjøre deg kjent med hvilke takrenner du kan velge mellom, vi har mange forskjellige typer og alle blir presentert i denne brosjyren.

I tillegg leverer Plastmo det meste av spesialdeler, så du kan få akkurat det du trenger til ditt prosjekt.

Du er også velkommen til å kontakte Plastmo for råd og veiledning.

BEREGN RIKTIG SYSTEM

Takrennens størrelsene er tilpasset forskjellige hustyper. Takrenne størrelse nr. 10 monteres på mindre bygninger som f.eks. hytter samt terrasse- og utestuetak. Størrelse nr. 11 brukes på tradisjonelle hustyper og størrelse nr. 12 og 14 monteres på større bygninger. Se mer om beregning av nedløpsrør og evt. ekspansjonsdeler på s. 13 eller på plastmo.no

TAKRENNE BEREGNER

Velg den riktige takrennen med vår takrenneberegner på www.plastmo.no/beregner/takrenneberegner. Du får en komplett liste over alle delene til ditt prosjekt.

TAKRENNE BEREGNER

Få en komplett produktliste på ditt takrenne prosjekt her:



PLASTMO

PLAST TAKRENNER

Plastmo Plast Takrenner har bevist sin styrke i mer enn 50 år i det barske nordiske klimaet.

Plast blir ikke påvirket av luftforurensning, saltholdig luft i kystområder eller streng kulde i innlandet. De er sterke, stabile og holder år etter år.



FAKTA

MATERIALE

Plast Takrennene er produsert av gjenbruksvennlig blyfri hard polyvinylklorid som ikke inneholder noen form for bløtgjørere. Plast hverken korroderer eller rustner, og reagerer ikke når det ligger inntil andre materialer. Derfor kan plast brukes til alle takkonstruksjoner.

VÆR OG KLIMA

Plast tåler ekstremt lave temperaturer og store is- og snø belastninger uten risiko for frostsprengninger. Plast blir heller ikke påvirket av luftforurensning eller saltholdig luft. Du kan derfor bruke plast uansett hvor du bor.

SORTIMENT

Takrennene leveres i størrelsene 10 (108 mm, 4"), 11 (126 mm, 5") og 12 (151 mm, 6"). Nedløp leveres i Ø75, Ø90 og Ø110 mm. Se oversikten over vårt sortiment på s. 14-17 i brosjyren eller på www.plastmo.no. I forbindelse med nybygg og reovering er det ofte nødvendig med spesielle takrenneløsninger. Her er Plastmo spesialist, vi har en lang rekke med spesialdelene.

LEVERING OG OPPBEVARING

Takrenner og nedløpsrør blir oftest levert stropet med et stroppebånd som SKAL fjernes snarest. Oppbevar aldri takrenner og nedløpsrør i emballasjen direkte i solen.

GARANTI

Vi gir 25 års garanti på våre plast takrenner. Du er dekket mot fabrikkasjons- og materialfeil som fører til lekkasje. Garantien gjelder ikke noen form for følgeskader, slik som driftsskader, feilbruk, feilmontering eller feil vedlikehold.



VELG MELLOM FLERE FARGER



Hvit

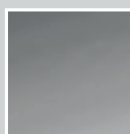

Grå

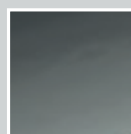

Grafitt

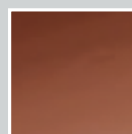

Brun

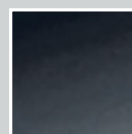

Sort



PLASTMO

RETRO SINK

Et eksklusivt takrennesystem med stor avvanningskapasitet. Systemet består av en rekke standardelementer, utformet i klassisk design med karakteristisk rund vulst. Retro Sink passer den kvalitetsbevisste bruker som gjerne vil signalisere eksklusivitet og design uten å gå på kompromiss med systemets effektivitet.



FAKTA

SYSTEMET

Retro Sink er produsert i massiv sink og er et eksklusivt takrennesystem til ditt nybygg eller renoveringsprosjekt. Takrennens materiale og konstruksjon, gjør at takrennen er vedlikeholdsfri. Det anbefales jevnlig ettersyn, for å sikre at det er full avvanningskapasitet. Retro Takrennesystem er raskt og enkelt å montere, og passer til både små og store bygninger.

SORTIMENT

Retro Takrennesystem inneholder alle nødvendige standardkomponenter til din takrenneløsning. Se oversikten over vårt sortiment på s. 18 i brosjyren eller på plastmo.no.

MONTERING

Takrennesystemet kan monteres med verktøy som de fleste har i verktøykassen. Renneskjøt leveres med gummipakning. Endebunnene skal limes.

EGENSKAPER OG FORDELER

Retro Sink Takrennesystem har bedre avvanningskapasitet enn konkurrerende systemer med lignende design, fordi rennene er dypere. Retro Takrennesystem er godkjent etter EN 612.

Nedløpsrørets plassering	Takrenne 125 mm avvanningsareal	Nedløpsrør 80 mm avvanningsareal
<p>Plassering A</p>	230 m ²	225 m ²
<p>Plassering B</p>	147 m ²	173 m ²
<p>Plassering C</p>	115 m ²	155 m ²

Ovenstående er beregnet ut fra forventet nedbørmengde i 2030.

PLASTMO

SINK TAKRENNER

Sink får med tiden en pen patina som mange huseiere foretrekker både på renoveringsbygg og nybygg. Sink Takrenner forsterker et elegant helhetsinntrykk og signaliserer kvalitet. Sink er samtidig et veldig værbestandig materiale som tåler alle typer av klimaforhold.



ARKITEKT TAKRENNE I SINK

Hus uten utstikk får en pen avslutning med den spesialdesignede Arkitekt Takrennen i sink.



MATERIALE

Våre sink takrenner er produsert av massiv 0,7 mm titansink. Sink er ved fremstillingen skinnende blank, men får med tiden den grålige matte patinaen. Det er påvirkningen av luft og vann som naturlig danner den grå fargen som også fungerer som et beskyttende lag. Det kan oppstå mørke flekker på sinkens overflate under monteringen eller noen av delene kan være litt matte i fargen. De mørke flekkene og den matte overflaten betyr bare at patineringen er begynt. Ved montering kan du bruke vårt Plastmo Lim som gir tette og sterke skjøter.

VÆR OG KLIMA

Sink kan motstå selv ekstreme klimaforhold og voldsomt vær. Kystområders salte luft og lettere forurensning er ikke noe problem. Det er kun ved ekstraordinær sterk påvirkning av kombinasjonen vind og saltvanns klima, at levetiden kan bli noe forkortet.

SORTIMENT

Takrenner leveres i størrelse 10 (108 mm, 4"), 11 (126 mm, 5") og 12 (151 mm, 6"). Den spesialdesignede Arkitekt Takrennen leveres i kvartrund, i størrelse 11 (126 mm, 5"). Nedløp leveres i Ø75 og Ø90 mm. Se oversikt over vårt sortiment på s. 14-17 i brosjyren eller på plastmo.no. I tillegg produserer vi spesialdeler.

LEVERING OG OPPBEVARING

Sink er et mykt materiale og skal beskyttes omhyggelig ved transport, spesielt hvis delene ikke lenger er i originalemballasjen. Oppbevar takrenner og nedløpsrør innendørs til du monterer dem. Da reduserer du risikoen for at det dannes hvitrust som skyldes kondensvann i emballasjen. Har du ikke plass innendørs, må takrenner og nedløpsrør pakkes ut av emballasjen og settes tørt i loddrett posisjon adskilt fra hverandre.

GARANTI

Vi gir 25 års garanti på våre sink takrenner. Garantien gjelder korrosjonsskader som fører til lekkasje. Under særlige forhold er det forbehold for garantiperiodens lengde. Les mer i garantibetingelsene på plastmo.no. Garantien gjelder ikke noen form for følge- eller driftskader.

MILJØ

Vi bruker ikke krom 3 eller 6 i produksjonen av våre sink takrenner.

ET GODT RÅD

Sett stigenes ene ben opp mot en rennekrok når du monterer eller renser takrennen for løv. Da er du sikker på å ikke skade sinken som er et relativt mykt materiale.

PLASTMO

SINK TAKRENNER



VELG MELLOM 2 VARIANTER

Sink

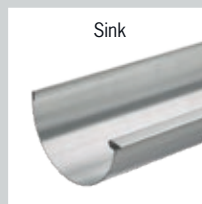

Sink Arkitekt



PLASTMO

ALUSINK TAKRENNER

AluSink har en sølvsjattert lekker overflate som bevares i mange år. Dette er en økonomisk løsning som har stålets styrke, mens overflatebelegget i aluminium og sink sørger for en høy motstandsdyktighet mot korrosjon. Samtidig har sinken også en selvhelende evne til å utjevne mindre rifter i overflaten over tid.



TAKRENNE BEREKNER

Få en komplett produktliste på ditt takrenne prosjekt her:



FAKTA

MATERIALE

AluSink Takrennene er produsert av 0,7 mm kvalitetsstål som er belagt med alusink. Takrennene kombinerer stålets styrke med aluminium og sinkens beskyttelse mot korrosjon. Takrennene er meget solide og enkle å montere og du kan uten problemer stille en stige inntil takrennen uten at den endrer form eller ødelegges. Ved montering kan du bruke Plastmo Lim som gir tette og sterke skjøter. Renneskjøt, vinkel og tappstykke i str. 11, kan leveres inkludert gummipakning. Da trenger du ikke å lime.

VÆR OG KLIMA

AluSink kan klare de store utfordringene i det norske været. Saltholdig luft i kystområder øker allikevel risikoen for rust, noe som kan forkorte takrennens levetid.

SORTIMENT

Takrennene leveres i størrelse 11 (126 mm, 5") og 12 (151 mm, 6"). Nedløp leveres i Ø75 og Ø90 mm. Se oversikt over sortimentet på s. 14-17 i brosjyren eller på plastmo.no. I tillegg kan vi levere spesialdeler etter dine ønsker.

LEVERING OG OPPBEVARING

Oppbevar takrenner og nedløp innendørs til du monterer dem. Da reduserer du risikoen for at det dannes hvitrust som skyldes kondensvann i emballasjen. Har du ikke plass innendørs så må takrenner og nedløpsrør pakkes ut av emballasjen og settes tørt i loddrett posisjon adskilt fra hverandre.

GARANTI

Vi gir 15 års garanti på AluSink sortimentet. Garantien gjelder korrosjonsskader som fører til lekkasje. Under særlige forhold er det forbehold for garantiperiodens lengde. Les mer i garantibetingelsene på plastmo.no. Garantien gjelder ikke noen form for følge- eller driftskader.

PLASTMO

STÅL PLUSS TAKRENNER

Leter du etter en takrenne som ligner sink, og samtidig innehar stålets styrke og har et stilrent uttrykk? I så fall kan Plastmo Stål Pluss Takrennen være noe for deg. Den er også overflatebehandlet slik at den er mer motstandsdyktig.



FAKTA

MATERIALE

Takrennene er produsert av 0,7 mm kvalitetsstål som er belagt med en matt overflate som er en blanding av magnesium, aluminium og sink. Det oksydlaget som dannes på overflaten gir takrennene en unik beskyttelse mot korrosjon. Samtidig er overflatebelegget selvhelende ved riper og snittflater. Overflaten blir litt mørkere grå med tiden. Takrennene er meget solide og enkle å montere og du kan uten problemer stille en stige inntil takrennen uten at den endrer form eller ødelegges. Ved montering kan du bruke Plastmo Lim som gir tette og sterke skjøter. Renneskjøt, vinkel og tappstykke i str. 11, kan leveres inkludert gummipakning. Da trenger du ikke å lime.

VÆR OG KLIMA

Stål Pluss Takrennen kan stå i mot intense regnskyll, store snømengder, vind og streng kulde. Du kan bruke takrennene uansett hvor du bor. Det er kun ved ekstraordinær sterk påvirkning av kombinasjonen vind og saltvanns klima, at levetiden kan bli noe forkortet.

SORTIMENT

Takrennene leveres i størrelse 10 (108 mm, 4"), 11 (126 mm, 5") og 12 (151 mm, 6"). Nedløpsrør leveres i Ø75 og Ø90 mm. Se oversikt over vårt sortiment på s. 14-17 i brosjyren eller på plastmo.no. I tillegg kan vi produsere spesialdeler etter dine ønsker.

LEVERING OG OPPBEVARING

Oppbevar takrenner og nedløpsrør innendørs til du monterer dem. Da reduserer du risikoen for at det dannes hvitrust som skyldes kondensvann i emballasjen. Har du ikke plass innendørs, må takrenner og nedløpsrør pakkes ut av emballasjen og settes tørt i loddrett posisjon adskilt fra hverandre.

GARANTI

Vi gir 25 års garanti på Stål Pluss sortimentet. Garantien gjelder korrosjonsskader som fører til lekkasje. Under særlige forhold er det forbehold for garantiperiodens lengde. Les mer i garantibetingelsene på plastmo.no. Garantien gjelder ikke noen form for følge- eller driftskader.

MILJØ

Vi bruker ikke krom 3 eller 6 i produksjonen av våre stål takrenner.

PLASTMO

STÅL PLUSS ARKITEKT KVARTRUND

Leter du etter en stor og sterk takrenne, Som ligner sink, og som passer til moderne byggningsdesign? Da kan den nye Stål pluss takrennen fra Plastmo i str. 14 være den ideelle løsningen. Den er også overflatebehandlet for å være mere motstandsdyktig.



FAKTA

MATERIALE

Takrennene er produsert av 0,7 mm kvalitetsstål som er belagt med en matt overflate som er en blanding av magnesium, aluminium og sink. Det oksydlaget som dannes på overflaten gir takrennene en unik beskyttelse mot korrosjon. Samtidig er overflatebelegget selvhelende ved riper og snittflater. Overflaten blir litt mørkere grå med tiden. Takrennen monteres med Plastmo lim som gir tette og sterke skjøter.

VÆR OG KLIMA

Stål Pluss Takrennen kan stå imot intense regnskyll, store snømengder, vind og streng kulde. Du kan bruke takrennene uansett hvor du bor. Det er kun ved ekstraordinær sterk påvirkning av kombinasjonen vind og saltvanns klima, at levetiden kan bli noe forkortet.

SORTIMENT

Takrennene leveres i størrelse 14 (1/4rund, bredde 125 og høyde 117) med nedløp i Ø90 mm. I tillegg kan vi produsere spesialdeler etter dine ønsker. Se oversikten over vårt sortiment på s. 19 i brosjyren eller på plastmo.no.

LEVERING OG OPPBEVARING

Oppbevar takrenner og nedløpsrør innendørs til du monterer dem. Da reduserer du risikoen for at det dannes hvitrust som skyldes kondensvann i emballasjen. Har du ikke plass innendørs, må takrenner og nedløpsrør pakkes ut av emballasjen og settes tørt i loddrett posisjon adskilt fra hverandre.

GARANTI

Vi gir 25 års garanti på Stål Pluss sortimentet. Garantien gjelder korrosjonsskader som fører til lekkasje. Under særlige forhold er det forbehold for garantiperiodens lengde. Les mer i garantibetingelsene på plastmo.no. Garantien gjelder ikke noen form for følge- eller driftskader.

MILJØ

Vi bruker ikke krom 3 eller 6 i produksjonen av våre stål takrenner.

PLASTMO

KOBBER TAKRENNER

Kobber er eksklusivt og unikt. Det får med tiden den karakteristiske irrgønne fargen. Overflaten gir samtidig kobberet god beskyttelse og lang levetid. Dette er også grunnen til at kobberet er værbestandig og kan settes opp i kystområder.



FAKTA

MATERIALE

Våre Kobber Takrenner er produsert i 0,7 mm massiv kobber. De er ved framstillingen skinnende blanke, men får relativt hurtig en mørkfarget patina som er et beskyttende lag mot korrosjon. Etter en årrekke vil den mørke fargen bli irrgønn. Hvor hurtig fargeskiftene skjer, avhenger av klima, miljø og delene i takrenneløsningen, men sluttresultatet er en ensartet pen irrgønn farge. Det kan oppstå mørke flekker på kobberets overflate under monteringen og noen av delene kan ved levering være mer matte i fargen. De mørke flekkene og den matte overflaten betyr bare at patineringen er begynt. Ved montering av kobberrennen kan du bruke vårt Plastmo Lim som gir tette og sterke skjøter.

VÆR OG KLIMA

Kobber kan motstå selv ekstreme klimaforhold og voldsomt vær. Kystområders salte luft og lettere forurensning er ikke noe problem. Det er kun ved ekstraordinær sterk påvirkning av kombinasjonen vind og saltvanns klima, at levetiden kan bli noe forkortet.

SORTIMENT

Takrennen leveres i str. 12 (151 mm, 6"). Nedløpsrør leveres i Ø90 mm. Se oversikten over vårt sortiment på s. 14-17 i brosjyren eller på plastmo.no.

LEVERING OG OPPBEVARING

Kobber takrennen pakkes ut av transportemballasjen straks du har mottatt dem. Oppbevar takrenner og nedløpsrør innendørs til du monterer dem. Har du ikke plass innendørs så sett dem tørt i loddrett posisjon adskilt fra hverandre.

GARANTI

Vi gir 25 års garanti på våre Kobber Takrenner. Garantien gjelder korrosjonsskader som fører til lekkasje. Under særlige forhold er det forbehold for garantiperiodens lengde. Les mer i garantibetingelsene på plastmo.no.

Garantien gjelder ikke noen form for følge- eller driftskader.

ET GODT RÅD

Sett stigens ene ben opp mot en rennekrok når du monterer eller renser takrennen for løv. Da er du sikker på å ikke skade kobberet som er et relativt mykt materiale.



BEREGN RIKTIG SYSTEM

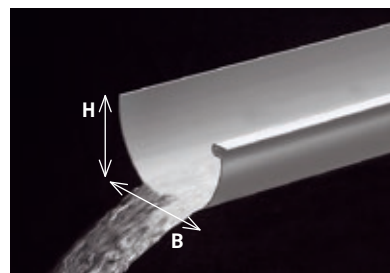

Systemstørrelsene er tilpasset forskjellige hustyper. Takrenne størrelse nr. 10 monteres på mindre bygninger som f.eks. hytter samt terrasse- og utestuetak. Størrelse nr. 11 brukes på tradisjonelle hustyper og størrelse nr. 12 monteres på større bygninger. For å sikre at du har stor nok avvanningskapasitet bør du ta utgangspunkt i utregningene nedenfor.

Kontrollere avvanningskapasiteten

I tabellen kan du avlese systemets avvanningskapasitet i forhold til nedløpsrørets plassering. Hvis avvanningsområdet er større enn tallene i tabellen, kan du velge å installere et ekstra nedløpsrør, da det vil øke avvanningskapasiteten. Sørg for å planlegge avløpsmuligheter til samtlige nedløpsrør. Vær oppmerksom på at takrenne-størrelsene i ovenstående tilfelle kan kombineres med forskjellige dimensjoner på nedløpsrørene.

Målskjema – takrenne		
Str.	Bredde	Høyde
Str. 10	102	64
Str. 11	120	72
Str. 12	144	87
Str. 14 1/4 rund	125	117

Nedløpsrørets plassering	Takrenner				Nedløpsrør			Placering A Placering B Placering C
	Avvanningsområde (m ²)				Avvanningsområde (m ²)			
	10	11	12	14	Ø75	Ø90	Ø110	
Plassering A	128	200	295	365	180	289	530	
Plassering B	85	128	195	262	150	235	408	
Plassering C	64	95	148	197	126	200	365	

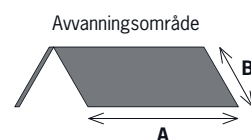

Planlegging av systemet ditt

Beregn først takarealet (avvanningsområde A x B) og velg nedløpsrørets plassering.



Ovenstående er beregnet ut fra forventet nedbørsmengde i 2030.

Rørdimensjoner Takrenne Str.	Plast Grå, hvit, grafitt, brun, sort			AluSink		Stål Pluss		Stål Plus arkitekt	Sink		Sink Arkitekt	Kobber
	Ø75	Ø90	Ø110	Ø75	Ø90	Ø75	Ø90	Ø90	Ø75	Ø90	Ø75/90	Ø90
10	•	•				•	•		•			
11	•	•	•	•	•	•	•		•	•	•	
12	•	•	•	•	•	•	•		•	•		•
14								•				

Er det behov for et ekspansjonstappstykke / ekspansjonsskjøtestykke?

Ved temperatursvingninger vil materialer som plast, sink, kobber og stål bevege seg litt (ekspandere).

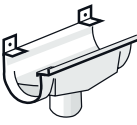
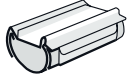
Derfor bør man i følgende tilfeller benytte et ekspansjonstappstykke og/eller ekspansjonsskjøtestykke:

	Ekspansjonstappstykke 	Ekspansjonsskjøtestykke uten gjennomløp 	Ekspansjonsskjøtestykke med gjennomløp 
Plast Takrenner over 18 m. lengde	Er takrennen mer enn 18 m. monteres det alltid et ekspansjonstappstykke ved alle nedløp.	Er det mer enn 18 m. mellom nedløpene monteres det alltid et ekspansjonsskjøtestykke mellom nedløpene.	
Sink- og Kobber Takrenner over 36 m.	Er takrennen mer enn 36 m. monteres det alltid ekspansjonstappstykke ved alle nedløp.	Er det mer enn 36 meter mellom nedløpene monteres det alltid et ekspansjonsskjøtestykke mellom nedløpene.	
AluSink og Stål Pluss over 72 m. lengde	Er takrennen mer enn 72 m. monteres det alltid ekspansjonstappstykke ved alle nedløp	Er det mer enn 72 meter mellom nedløpene monteres det alltid et ekspansjonsskjøtestykke mellom nedløpene.	
Plast Takrenner rundt hele huset	Er det takrenne hele veien rundt bygningen, monteres det alltid ekspansjonstappstykke ved alle nedløp.	Er det mer enn 8 m. mellom 2 hjørner monteres det alltid et ekspansjonsskjøtestykke mellom hjørnene.	
Sink- og Kobber Takrenner rundt hele huset	Er det takrenner hele veien rundt bygningen monteres det alltid ekspansjonstappstykke ved alle nedløp.	Er det mer enn 16 meter mellom 2 hjørner monteres det alltid et ekspansjonsskjøtestykke mellom hjørnene.	
AluSink og Stål Pluss Takrenner rundt hele huset	Er det takrenner hele veien rundt bygningen monteres det alltid ekspansjonstappstykke ved alle nedløp.	Er det mer enn 32 meter mellom 2 hjørner monteres det alltid et ekspansjonsskjøtestykke mellom hjørnene.	

PLASTMO

SORTIMENT

TAKRENNE BEREGNER

Få en komplett
produktliste på ditt
takrenne prosjekt her:

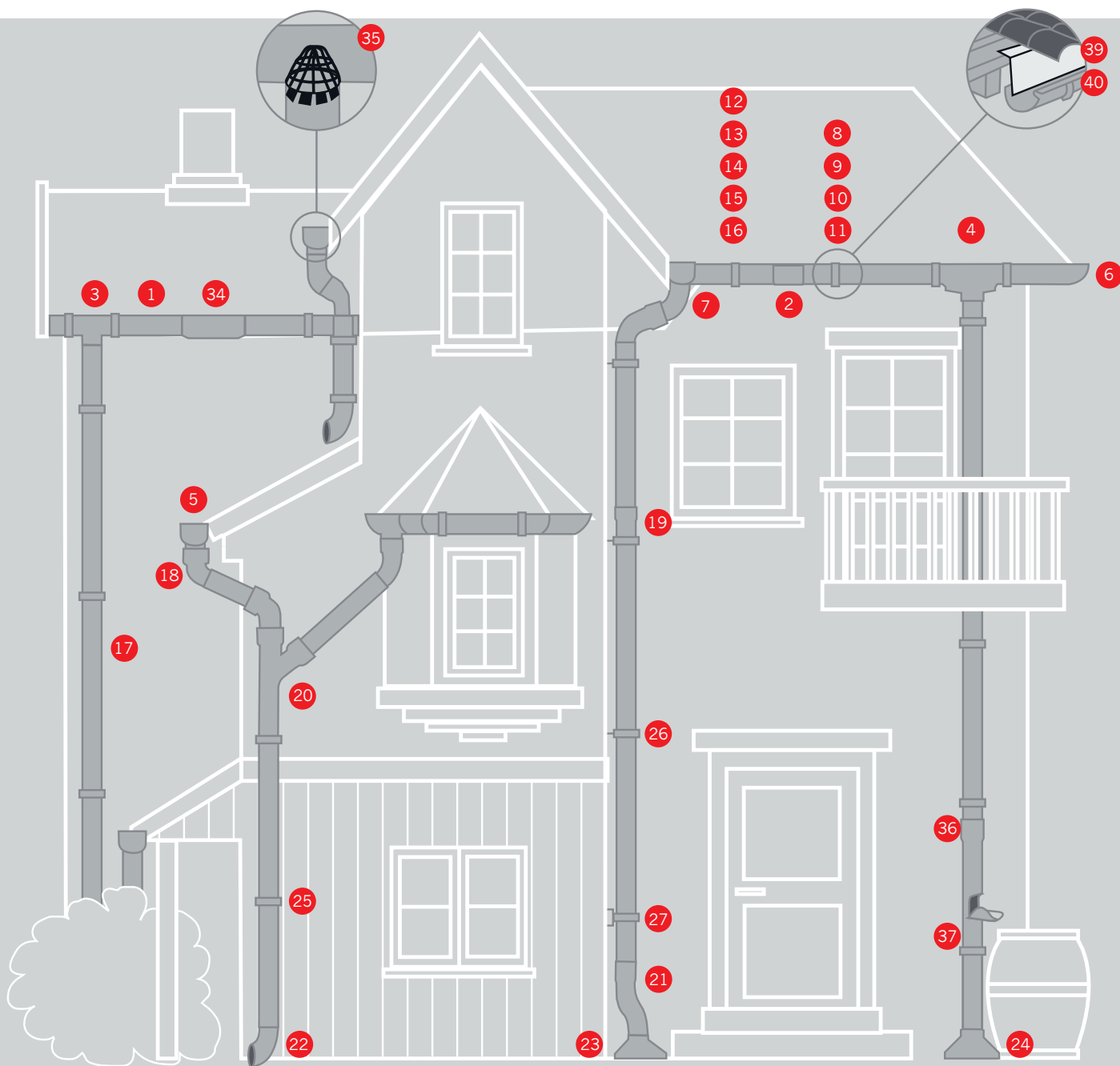

SPESIALDELER

Vårt standard sortiment dekker de fleste behov. Vi produserer imidlertid gjerne «skreddersydde» spesialdeler som passer til dine behov. Du bør allikevel alltid tenke på at en standardløsning til enhver tid er billigere enn en spesialløsning. Benytt online-verktøyet på www.plastmo.no eller kontakt kundeservice hvis du er i tvil.



Produkt	Illustrasjon	Kommentarer	Plast	Metaller	Arkitekt
1 Takrenne		Leveres i Plast, Sink, AluSink, Stål Pluss og Kobber (3 m)	•	•	•
2 Renneskjøt		Til skjøting av takrenner. Husk evt. renneskjøter til vinkler.	•	•	•
2a Skjøtestykke med gummipakning		Kun Stål Pluss og AluSink. Til skjøting av takrenner i str. 11		•	
3 Tappstykke		Danner overgang mellom takrenner og nedløp. Husk evt. rørmuffe.	•	•	•
3a Tappstykke med gummipakning		Kun Stål Pluss og AluSink. Danner overgang mellom takrenne (str.11) og nedløpsrør (Ø75). Husk evt. rørmuffe.		•	
4 Ekspansjonstappstykke		Sjekk skjema på side 11 for info. om bruk av dette. Husk evt. rørmuffe.	•	•	•
5 Endebunn		Passer til begge ender av takrennen. Høyre/venstre til Arkitekt Takrennen.	•	•	•
6 Utvendig hjørne 90°		Det er integrerte renneskjøter på alle størrelsene i plast. I Sink og AluSink størrelse 11, og Stål Pluss størrelse 10 og 11. På alle andre vinkler brukes 2 renneskjøter.	•	•	•
6a Utvendig hjørne med gummipakning		Kun Stål Pluss og AluSink i str. 11. Med integrert skjøtestykke.		•	
7 Innvendig hjørne 90°		Det er integrerte renneskjøter på alle størrelsene i plast. I Sink og AluSink størrelse 11, og Stål Pluss størrelse 10 og 11. På alle andre vinkler brukes 2 renneskjøter.	•	•	•
7a Innvendig hjørne med gummipakning		Kun Stål Pluss og AluSink i str. 11. Med integrert skjøtestykke.		•	
8 Rennekrok plastkonsoll		Brukes til loddrett forkantbord. Fordeles med ca. 600 mm avstand.	•		
9 Trekantkile 18° og 27°		Brukes ved skråsittende forkantbord.	•		
10 Rennekrok, konsolljern		Brukes ved loddrett forkantbord. Kun galvanisert.	•	•	•
10a Kassekrok for lufting		Brukes der det er behov for lufting under takstein. Kun sort.	•		
11 Rennekrok, konsolljern 20°		Brukes ved skråsittende forkantbord. Kun galvanisert.	•	•	•
12 Rennekrok, konsolljern 27°		Brukes ved skråsittende forkantbord. Kun galvanisert.	•	•	•
13 Rennekrok, kort		Skaftlengde 190 mm. ¼ rund type til Arkitekt Takrenne.	•	•	•
13a Rennekrok, kasse		Skaftlengde 39 mm. Brukes ved loddrett forkantbord. Kun galvanisert. Kun str. 11.	•	•	

AluSink,
Stål Pluss,
Sink og Kobber

Produkt	Illustrasjon	Kommentarer	Plast	Metaller	Arkitekt
14 Rennekrok, lang		Skaftlengde 315 mm. Leveres ikke i kobber eller til Arkitekt takrennen.	•	•	
14a Skruer		Monteringsskruer til rennekroker.	•	•	•
15 Forkrok		Monteres på gamle rennekroker.	•		
16 Rennekrokskapsel		Til montering utenpå eksisterende rennekroker. Leveres ikke i kobber.	•	•	•
17 Nedløpsrør		Leveres i både Plast, Sink, Stål Pluss, Alusink og Kobber i 3 meter lengder – Sink og Kobber med muffeende.	•	•	•
18 Bend		Det benyttes alltid 2 bend. Husk å beregne litt ekstra nedløpsrør mellom bendene.	•	•	•
19 Rørmuffe		Brukes til skjøting av rør og når nedløpsrøret monteres direkte på tappstykket.	•	•	•
20 Grenrør		Brukes ved felles nedløp fra flere systemer.	•	•	•
21 Nedførsel		Brukes som overgang fra nedløp til brønnkrage/utspring.	•	•	•
22 Utkast		Brukes hvis nedløpsrøret ikke kobles til overvannsledning.	•	•	•
23 Brønnkrage		Ø150 mm. For sementrør.	•	•	•
24 Brønnkrage		Ø130 mm. For soilrør i PVC.	•	•	•
25 Plastrørklammer		Skrus fast i vegg. 2 stk. pr. pakke. Monteringsanvisning påtrykt. Monteres med en avstand på ca. 2 meter.	•		
26 Rørklammer for mur		Slås inn i mur. Galvanisert. Monteres med avstand på ca. 2 m. Leveres ikke i kobber.	•	•	•
27 Rørklammer for tre		Skrus fast i vegg. Galvanisert eller Kobber. Monteres med avstand på ca. 2 m.	•	•	•
28 Takrennelim 150 ml		Brukes til plast takrenner.	•		
29 Takrennelim 100 ml		Brukes til metall takrenner.		•	•
30 Takrennelim 290 ml		Brukes til metall takrenner.		•	•

AluSink,
Stål Pluss,
Sink og Kobber

Produkt	Illustrasjon	Kommentarer	Plast	Metaller	Arkitekt
31 Rennekroksknekker		Tilpasning av rennekroker i forhold til takvinkel.	•	•	•
32 Inn- og utv. vinkel 45°		Til alle materialer og størrelser anvendes det 2 skjøtestykker pr. vinkel.	•	•	•
33 Justerbart tappstykke		Danner overgang mellom takrenner og nedløpsrør. Kan justeres til alle grader etter behov (0–75°).	•		
34 Ekspansjonsskjøtestykke uten gjennomløp		Se når du behøver ekspansjonsskjøtestykke i skjema på side 11.	•		
34a Ekspansjonsskjøtestykke med gjennomløp		Se når du behøver ekspansjonsskjøtestykke i skjema på side 11.	•		
35 Løvfanger		Monteres i tappstykket. Kan brukes til alle materialtyper.	•	•	•
36 Sisternekobler		Kobles til sisterner. Benyttes til oppsamling av regnvann. 75mm m/flexislange.	•		
37 Sisternekobler m/klaff		Brukes til oppsamling av regnvann.		•	•
38 Løvsil på nedløp		Monteres direkte på 110 mm rør. Kan tilpasses 75 og 90 mm rør ved bruk av muffe.	•		
39 Bordtaksbeslag C135 105°		Danner overgang mellom tak og takrenne. Lev. i 2 m lengde i fargene grå, hvit, sort og brun. Passer til tak med takstein.	•		
39 Bordtaksbeslag C150 115°		Danner overgang mellom tak og takrenne. Lev. i 2 m lengde i fargene grå, hvit, sort og brun. Passer til tak med takstein.	•		
39 Bordtaksbeslag C180 105°		Danner overgang mellom tak og takrenne. Lev. i 2 m lengde i fargene grå, hvit, sort og brun. Passer til tak med takstein.	•		
40 Bordtaksbeslag C87 108°		Danner overgang mellom tak og takrenne. Lev. i 2 m lengde i fargene grå, hvit, sort, grafit og brun. Passer til tak med papp.	•		
40 Bordtaksbeslag 30/170 mm 120°		Danner overgang mellom tak og takrenne. Lev. i 2 m lengde i Sink, Kobber, AluSink og Stål Pluss. Passer til tak med takstein.		•	•
40 Bordtaksbeslag 80/120 mm 107°		Danner overgang mellom tak og takrenne. Lev. i 2 m lengde i Sink, Kobber, AluSink og Stål Pluss. Passer til tak med papp.		•	•
42 Plastmo Wipes		Servietter til avfetting av metalldele før liming.		•	•
43 Dobbelknerør		Brukes som overgang fra tappstykke til nedløpsrør.	•	•	•
44 Justerbart beslag til konsolljern		Kan justeres til frontbord med helninger på mellom 15 og 45°	•	•	•
45 Overligger m/klips		Festes på rennekroken og gir takrennen ekstra styrke ved større mengder snø. Kun galvanisert.	•	•	•













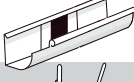

RETRO SINK

SORTIMENT

Produkt	Illustrasjon	Kommentarer	Sink
Takrenne		Leveres i str. 125 mm, 3 m lengde.	•
Tappstykke		Danner overgang mellom takrenne og nedløp.	•
Ekspansjonsskjøtestykke		Monter ekspansjonsskjøtestykke for hver 15 m takrenne, eller ved valmet tak.	•
Endebunn		Leveres som høyre og venstre endebunn. Husk lim.	•
Vinkel 90° utv.		2 renneskjøter pr. Vinkel.	•
Vinkel 90° innv.		2 renneskjøter pr. Vinkel.	•
Rennekrok kasse		Brukes ved loddrett forkantbord.	•
Rennekrok lang		Skaftlengde 255 mm, som kan knekkes med Rennekroksknekker.	•
Rennekrok kort		Skaftlengde 190 mm, som kan knekkes med Rennekroksknekker.	•
Nedløpsrør		Leveres i str. Ø80 mm, 1 m og 3 m lengde med muffeende.	•
Rørmuffe		Brukes til skjøting av nedløpsrør.	•
Bend 40° og 70°		Det benyttes alltid 2 bend. Husk å beregne litt ekstra nedløpsrør mellom bendene.	•
Nedførsel		Brukes som overgang fra nedløp til brønn.	•
Utkast		Brukes hvis nedløpsrøret ikke kobles til overvannsledning.	•
Sisternekobler m/klaff		Brukes til oppsamling av regnvann.	•
Løvfanger		Monteres i tappstykket. Kan brukes til alle materialtyper.	•
Rørklammer t/re		Skrus fast i vegg. Monteres med avstand på ca. 2 m.	•
Rørklammer t/mur		Slås inn i mur. Monteres med avstand på ca. 2 m.	•
Brønnkrage		Brønnkrage Til sementrør Ø80/150 mm.	•
Takrennelim 100 ml		Brukes til metall takrenner.	•
Takrennelim 290 ml		Brukes til metall takrenner.	•
Plastmo Wipes		Servietter til avfetting av metalleder før liming.	•

STÅL PLUSS ARKITEKT

SORTIMENT

Produkt	Illustrasjon	Kommentarer
Takrenne 3 m		Klargjort for montering i venstre side.
Endebunn venstre og høyre		Husk forskjell på høyre og venstre endebunn.
Innvendig og utvendig vinkel		Med forsterkning.
Tappstykke 14/Ø90 mm		Overgang mellom takrenne og nedløpsrør. Husk rørmuffe.
Skjøtevulst		Til overgang mellom takrenner og tappstykke, -vinkler.
Ekspansjonsstykke		Leveres i takrennelengde 95 cm.
Konsolljern		Konsolljern med sink fjær.
Rennekrok		Kort rennekrok med sinkfjær
Nedløpsrør		Husk evt. rørmuffe.
Bend Ø90 mm		Det benyttes alltid 2 bend. Husk å beregne litt ekstra nedløpsrør mellom bendene.
Nedførsel Ø90 mm		Brukes som overgang fra nedløp til brønnkrage.
Rettt nedførsel Ø90 mm		Brukes som overgang fra nedløp til brønnkrage.
Grenrør Ø90 mm		Brukes ved felles nedløp fra flere systemer.
Utkast Ø90 mm		Brukes hvis nedløpsrøret ikke kobles til overvannsledning.
Sisternekobler		Brukes til oppsamling av regnvann. 75mm m/flexislange.
Sisternekobler m/klaff		Brukes til oppsamling av regnvann.
Rørmuffe		Brukes til skjøting av rør og når nedløpsrøret monteres direkte på tappstykket.
Bordtaksbeslag c55 125gr.		Danner overgang mellom tak og takrenne. Lev. i 2 m lengde
Rørklammer for tre		Skrus fast i vegg. Monteres med avstand på ca. 2 m.
Plastno wipes		Servietter til avfetting av metaldeler før liming.
Løvfanger		Monteres i tappstykket.
Takrennelim 100 ml		Holder til ca. 24 meter takrenne.
Takrennelim 290 ml		Holder til ca. 70 meter takrenne.

Les monteringsveiledning
på www.plastmo.no



TAKRENNER

Plastmo Takrenner

Les monteringsveiledning for Plastmo Takrenner her, før du begynner på monteringen.

Monteringsvideoer







Gjenbruk av gamle
rennekroker



AluSink og Stål Plus
Takrenner med
gummipakning

Dokumenter

-  Monteringsveiledning
1,38MB
-  Ekspansjonstappstykke i plast
0,19MB
-  Ekspansjonstappstykke i sink
0,17MB
-  Ekspansjonsskjøtestykke i plast
0,35MB

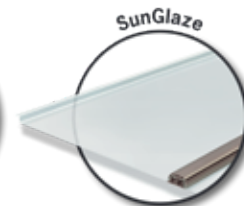
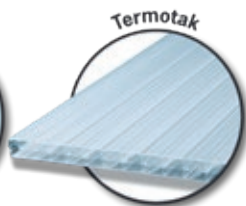

MESTERTIPS – PLASTMO TAKRENNER

Så enkelt

Plastmo produkter blir laget miljøvennlig, i materialer av høy kvalitet. De er også designet slik at de er enkle å montere – både for den profesjonelle håndverkeren og hjemme-snekker'n.

Beregning av takflaten

Når takflaten/avvanningsarealet skal beregnes er det vanligvis lett å måle lengden av huset. Det kan være litt vanskeligere å måle avstanden fra takskjegg til møne, men det kan gjøres slik: Mål lengden på den synlige delen på en av de lavere taksteinene eller takplater. Tell deretter antall takstein/takplater som er fra takskjegget til mønet. Multipliser dette tallet med lengden på taksteinene / takplatene, da har du målet som du skal bruke for å beregne avvanningsarealet, uten å måtte ta en tur på taket (Se side 11 i brosjyren).

Takrenner med fall

Hvis du ønsker å sette opp takrennene med et lite fall kan du legge rennekrokene ved siden av hverandre og tegne fallet med en tusj. Er det mer enn et nedløp deles fallet opp slik at det er like mye fall til begge nedløp. Det er lurt å nummerere rennekrokene. Dermed er du sikker på å sette dem riktig opp med en gang.

Metall takrenner

Monteres med et lite bakfall, slik at det ligger litt vann i takrennen når det regner.

Plast takrenner

Er det mer enn et nedløp deles fallet opp slik at det er like mye fall til begge nedløp.

Kapping av takrenne og nedløpsrør

Plasttakrenner kan kappes med en baufil eller en fintannet sag. Takrenner av stål eller sink skal kappes med en baufil. Bruk aldri en vinkelsliper eller rundsag. Hvis du har mulighet til det så er det best å bruke de kappede endene ved skjøtene slik at de vinkelrette endene brukes mot endebunner. Ved kapping av renner kan et løst skjøtestykke settes på som skjæremal.

Oppbevaring og bruk av takrennelim

Er limet veldig kaldt kan det være vanskelig å presse ut av tuben/patronen, derfor er det lurt å oppbevare limet innendørs før bruk. Både vårt plast- og metall takrennelim kan brukes i fuktig vær samt ned til -5°C. Husk at limflaten må være tørr før liming.

Rensing av limflater:

Metall takrenner

(AluSink/Stål Pluss/Sink/Kobber): Limflatene skal tørkes/rensas med Plastmo Wipes eller acetone uten olje for ekstra god vedheft.

Plast Takrenner:

Limflatene tørkes av med en tørr klut.

Montering av endebunn

Takrennen skal kunne gi litt etter når den klikkes inn i rennekrokene. Endebunnene stabiliserer takrennen. Derfor er takrennen mere fleksibel uten endebunn. Det er enklere å montere endebunnene etter at du har lagt takrennen opp i rennekrokene.

Montering av tappstykker

Sett tappstykket på takrennen på det ønskede stedet for nedløpet. Tegn tapphullets diameter på takrennen med en tusj. Skjær 2 tverrsnitt i takrennen. Det kan være smart å montere tappstykket med en gang hullet er skjært, før du legger rennen opp i rennekrokene – særlig hvis plassen er trang.

Montering av rennekroker

Rennekrokene monteres slik at takrennens forkant aldri kommer høyere enn 20mm under en forlenget linje av takets helningsvinkel.

Rennekroker og bordtaksbeslag

Rennekrokene skal monteres før bordtaksbeslagene, sørg for å måle høyden på bordtaksbeslagene, når rennekrokene monteres, slik at det blir riktig avstand til bordtaksbeslaget.

Rørklammer i mursteinsvegg

Rørklammer må ikke monteres i fugene mellom mursteinene. Det beste og mest holdbare resultatet oppnås hvis de monteres i selve mursteinen, for å sikre at de alltid gir korrekt støtte og holder nedløpsrøret på plass. Monteringsanvisning følger med pakken.

Vedlikehold

Plastmo takrenner er vedlikeholdsfrie. Det anbefales jevnlig ettersyn, for å sikre full avvanningskapasitet. For rengjøring av plasttakrenner anbefaler vi varmt vann og såpe, bruke en bløt børste e.l.

Maling

Hvis du ønsker å male noe i samme farge som Plastmo plast takrenner er dette fargekodene du trenger når malingen skal blandes:

Sort: NCS 8502-B
Hvit: NCS 0502-Y
Grå: NCS 3500
Grafitt: NCS 7502-B
Brun: NCS 8010-Y70R

Obs!

Sink, alusink, kobber og stål pluss kan misfarges og korroderes av bitumen, som forekommer i noen takbelegg.

På samme måte kan det oppstå galvanisk korrosjon som følge av nedsiving av vann fra bly, kobber eller trykkimpregnert tre. Visse takdekkinger av tre kan utvikle syre.

TAKRENNE BEREGNER

Få en komplett produktliste på ditt takrenne prosjekt her:



DU TRENGER FØLGENDE

- Tommestokk
 - Plastmo skruer til montering av plastkonsoll eller rennekroker
 - Snor
 - Baufl eller fintannet sag
 - Tusj
 - Rennekroksknekker (kun ved bruk av korte eller lange rennekroker)
 - Skrutrekker eller drill
 - Evt. Plastmo Monteringsbeslag
- Skjøting med liming:**
 - Tørr klut til Plast Takrenner
 - Plastmo Wipes til Metall Takrenner
 - Plastmo Takrennelim til metall eller plast
- Skjøting med gummipakning:**
 - Evt. silikon til smøring av gummipakningene for enklere montering

HUSK:

Plast Takrenner: Før liming tørkes delene av med en tørr klut.

Metall Takrenner (AluSink/Stål Pluss/Sink/Kobber):

Før liming renses limflatene med Plastmo Wipes.

Etter liming tørkes overflødig lim av med Wipes.

Der ikke annet er oppgitt, gjelder veiledningen for både Plast- og Metalltakrenner.

Vanndrypp sliter på metall over tid!

Metall: Takrennen skal monteres med et lite bakfall slik at det blir stående litt vann i bunnen av rennen. Takstein må monteres så langt frem at vannråpene treffer midt i rennebunnen.

Plast: Takrennen kan monteres vannrett eller med et lite fall mot nedløpsrørene (ca. 2 mm pr. meter).

Renovere eksisterende takrenneløsning

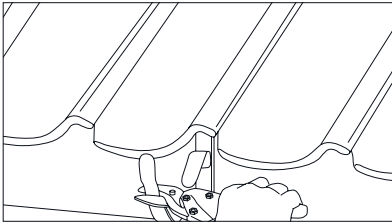

Først demonteres de gamle takrennene. Rett opp rennekrokkene. Fjæren klippes rett av på oversiden av rennekrokkene. Hvis det er Plastmo Rennekroker som allerede sitter der, er ikke klipping nødvendig.

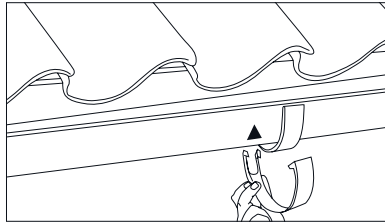

Rennekrokskapsler

Den nye takrennen plasseres i rennekrokkene. Deretter trykkes kapslen på plass omkring rennekroken.

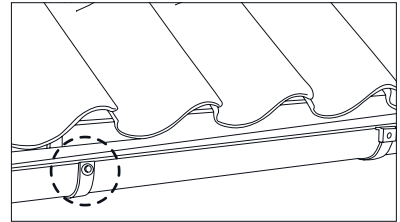

Plastforkrok

Forkroken trykkes så på plass rundt rennekroken.

Rennekroker kort eller lang

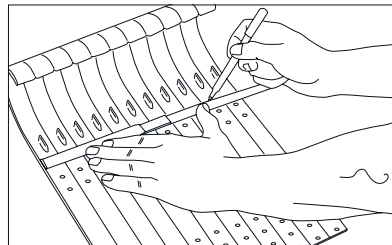

Plast Takrennens fall kan lages med å tegne bøyemerkene en anelse skrått (se bildet). Rennekrokkene monteres slik at takrennens forkant aldri kommer høyere enn 20 mm under en forlenget linje av takets helningsvinkel. Nummerer rennekrokkene.

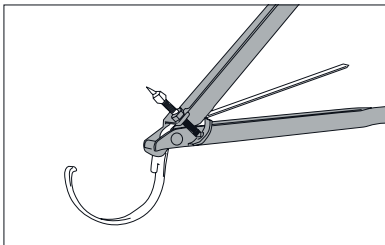

Bøy rennekrokkene med en Plastmo Rennekroksknekker. Rennekrokkene bøyes slik at forkanten på rennen er litt lavere enn bakkanten.

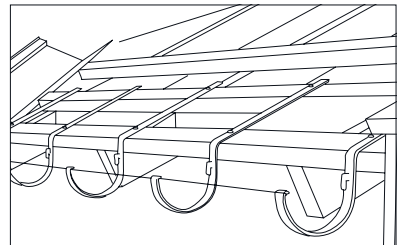

De to ytterste rennekrokkene monteres ca. 150 mm fra vindskibordet eller ca. 250 mm fra hjørnet. Strekk ut en snor i forkanten av rennekrokkene og kontroller fallet. Fordel de øvrige rennekrokkene med maks 600 mm avstand (avh. av snømengde). Husk å ta hensyn til nedløpsrørets plassering. Rennekrokkene settes opp etter snoren og festes med skruer.

Konsoller

Konsoller i plast eller stål

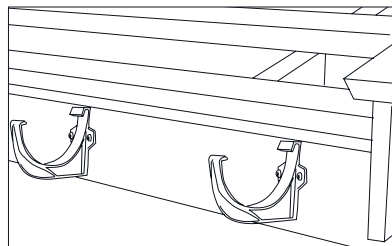

De to ytterste konsollkrokkene monteres ca. 100 mm fra vindskibordet eller 250 mm fra hjørnet. Strekk ut en snor i forkant av konsollene og kontroller fallet. Fordel de øvrige konsollene med maks 600 mm avstand (avh. av snømengde). Festes med skruer.

Plastkonsoll med trekantkile

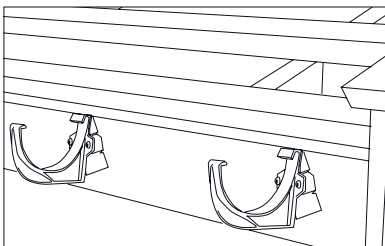

De to ytterste trekantkilene monteres ca. 100 mm fra vindskien eller 250 mm fra hjørnet. Strekk ut en snor i nedkant av trekantkilene. Fordel de øvrige kilene med maks 600 mm avstand. Monter deretter plastkonsollene.

Bordtaksbeslag

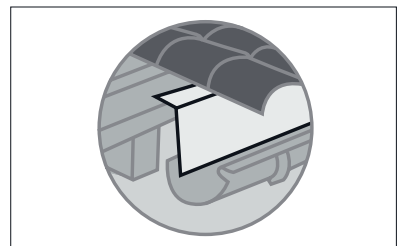

Bordtaksbeslag monteres med pappstift i annen hvert hull. Slå ikke stiften helt til bunns da dette kan deformere beslaget og hindre ekspansjonsmuligheter. Legges opp med 50 mm overlapping. Benyttes takpapp og varm asfalt må asfalten ikke ha høyere temperatur enn 80°C. Stryk enten varm eller kald asfalt på pappen før den legges på beslaget.

MONTERINGSVEILEDNING – PLASTMO TAKRENNER

Montering av takrennen

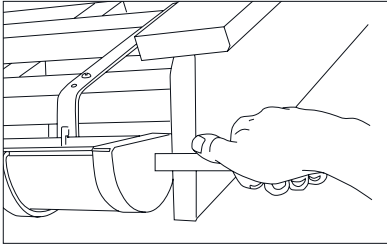

1 Plast: Ved montering av plast takrenner skal det være ca. 25 mm mellom endebunn og vindskien, men kun 5 mm avstand ved montering på varme dager, da takrennen utvider seg ved høye temperaturer.
Metall: Monteres med 5 mm avstand mellom endebunn og vindski, uansett værforhold.

Endebunnen

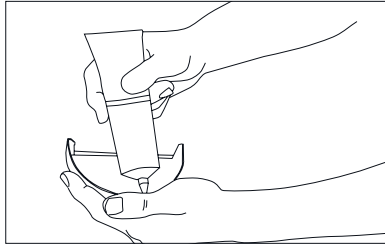

2 Endebunnen påføres en 5 mm bred limstripe med Plastmo Takrennelim. Monter endebunnen straks.

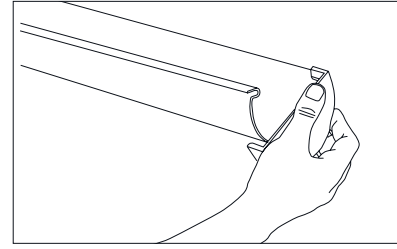

3 Endebunnen hektes på takrennens bakkant og dreies opp i rennens vulst (forkant). Monter endebunnene etter at du har lagt takrennen opp i rennekrokene.

Tappstykke

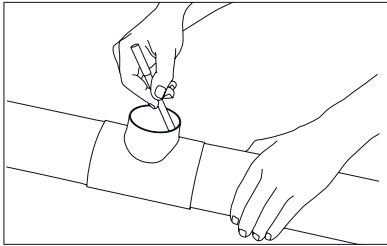

4 Plast: Monter tappstykket på takrennen på det ønskede stedet for nedløp. Tegn tapphullets diameter på takrennen med en tusj.
Metall: Tappstykket legges løst på takrennen for å unngå å lage riper i takrennen. Tegn tapphullets diameter på takrennen med en tusj.

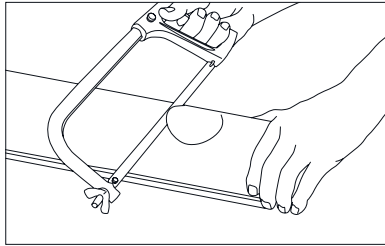

5 Plast: Med en fintannet sag eller baufil skjærer man hull for tappstykket.
Metall: Med en baufil sages 2 skråsnitt mot hverandre. Det må ikke anvendes vinkelsliper el. lign. til skjæring av takrenner eller nedløpsrør. Puss kantene.

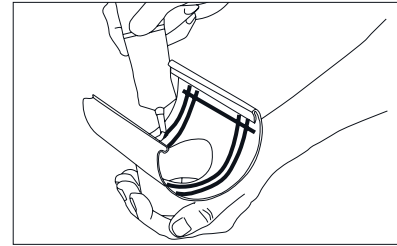

6 Påfør 4 stiper lim i 5 mm bredde. De to ytterste stripene legges ca. 15 mm fra kanten. I mellom disse legges to stiper lim på hver side av hullet. Monter straks tappstykket. **NB:** Tappstykker i metall som leveres med gummipakning, skal ikke limes!

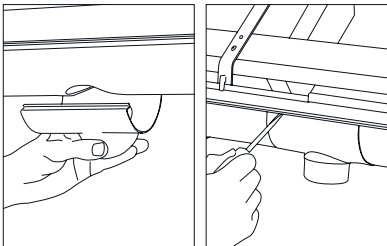

7 Tappstykket hektes straks på rennens bakkant og presses inn i rennens vulst (forkant).
Metall: Bruk Plastmo Monteringsbeslag eller en skrutrekker til å trykke tappstykket på plass. Bruk aldri tappstykke som renneskjøt.

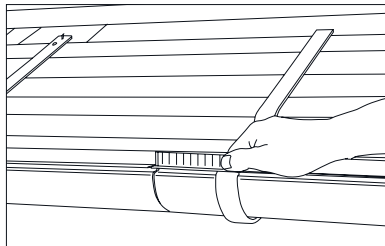

8 Plast: Plast Takrenner beveger seg ved temperatursvingninger. Avstanden mellom skjøtestykke og rennekrok skal være min. 90 mm.
Metall: Disse materialene utvider seg ikke i samme grad som plast. Avstanden mellom skjøtestykke og rennekrok skal være min. 20 mm.

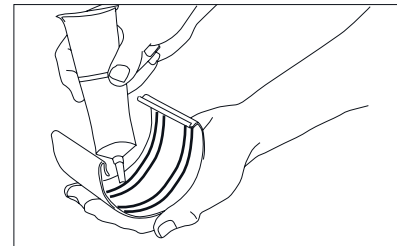

9 Når to takrenner skal skjøtes skyves de helt sammen. På skjøtestykket legges det 4 stk. 5 mm brede stiper med lim. De to ytterste stripene legges 15 mm fra kantene. Monter straks.
NB: Skjøtestykker i metall som leveres med gummipakning, skal ikke limes!

Vinkler i Sink og AluSink str. 11 samt Stål Plus i str. 10 og 11 og alle str. i plast

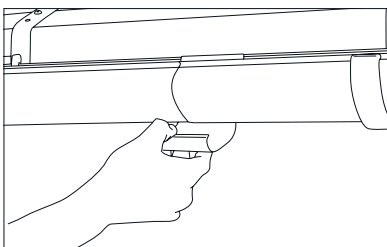

10 Skjøtestykkene hektes på takrennens bakkant. Sørg for at skjøtestykket er heftet på bakkanten av begge takrenner. Deretter presses skjøtestykket inn i rennens vulst (forkant).

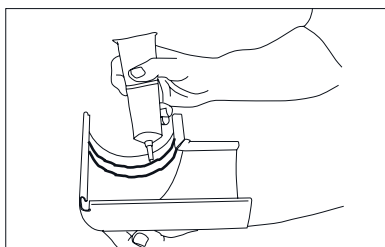

11 Påfør den ene halvdel av vinkelen 2 stiper lim i en bredde på 5 mm. Monter straks. **NB:** Vinkler i metall som leveres med gummipakning, skal ikke limes!

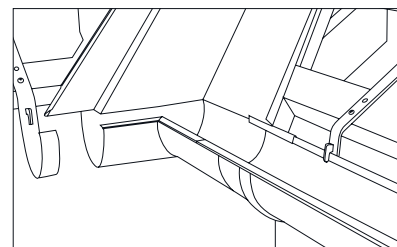

12 Vinkelen hektes på takrennens bakkant og dreies opp i rennens vulst (forkant). Deretter påføres den andre halvdel av vinkelen lim. Den andre takrennen plasseres deretter inn i vinkelen.

Vinkler

Alle 45 gr. vinkler. Str. 12 i Sink, AluSink, Kobber og Stål Plus samt str. 10 i Sink

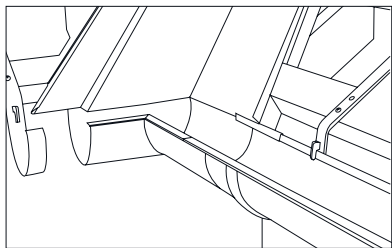

13 Vinkler og takrenner skjøtes med skjøtestykker. Påfør lim på skjøtestykkene som anvist. Rennen og vinkelen skyves helt sammen og skjøtestykket monteres ved å hekte det på takrennens bakkant og så presses det inn i rennens vulst (forkant).

Ekspansjonsskjøtestykke

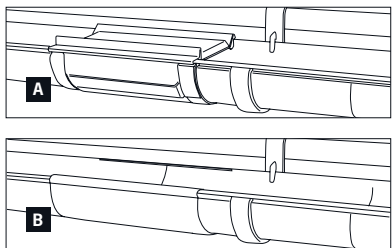

16 Se anvendelse på side 11. Monteringsveiledning medfølger.
A: Uten gjennomløp
B: Med gjennomløp

Rørmuffe

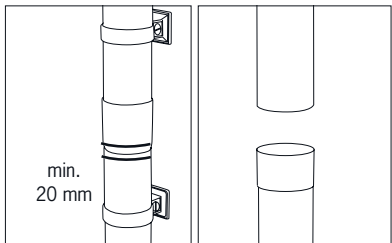

19 **Plast:** Når to nedløpsrør skal skjøtes brukes en rørmuffe. La ikke nedløpsrøret gå helt i bunnen av rørmuffen (ca. 20 mm luft). Monter rørklammer rett under rørmuffen.
Metall: Nedløp i sink og kobber har innebygget muffeende. Nedløp i AluSink og Stål Plus skjøtes med rørmuffe.

Nedførsel med brønnkrage

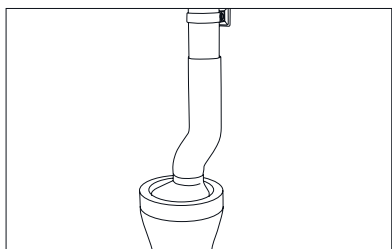

22 **Plast:** Nedløpsrøret føres 100 mm ned i nedførselen som deretter monteres i brønnkragen.
Metall: Monter først brønnkragen på nedførselen og monter deretter nedførselen på nedløpsrøret. Press brønnkragen på plass på avløpsrøret.

Ekspansjonstappstykke

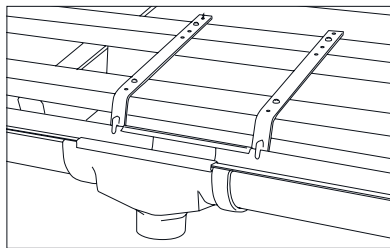

14 Monter en rennekrok på hver side av ekspansjonstappstykket. **Plast:** Før takrennene inn i ekspansjonstappstykket til det temperaturmerket som svarer til temperaturen i monteringsøyeblikket.
Metall: Se regler for ekspansjonstappstykke side 11.

Nedløpsrør

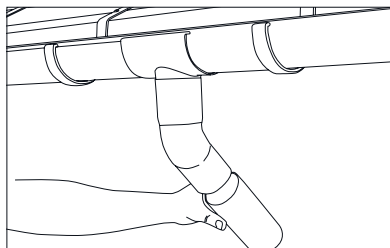

17 Mellom de to bendene som fører nedløpet inn til veggen skal det alltid være et stykke rør (min. 60 mm). Ved takutstikk over 600 mm anbefales det å lime det øverste bendet til tappstykket. Forøvrig skal ingen skjøter på nedløpet limes.

Utkast

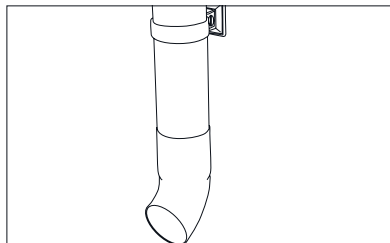

20 Avslutt nedløpsrøret med et utkast. Utkast limes på nedløpsrøret.

Sterke skjøter med Plastmo Takrennelim

Felles for Plastmo Takrenneløsning er at uansett materiale så limes delene sammen. Til dette brukes to forskjellige typer Plastmo Lim. Husk alltid å rengjøre limflatene. Plast rengjøres med en ren og tørr klut, metall med Plastmo Wipes. **Plast:** Til skjøting av Plastmo Plast Takrenner brukes takrennelim. Herdetiden avhenger av temperaturen og kan variere fra mellom 2 timer til 1 døgn. Takrennelimet kan brukes i fuktig vær og i lettere frostvær ned til -5°C, men her må man regne med en litt lengre herdetid. En tube med 150 ml takrennelim rekker til skjøting av ca. 36 meter takrennesystem.

Låsebrikke til ekspansjonstappstykke

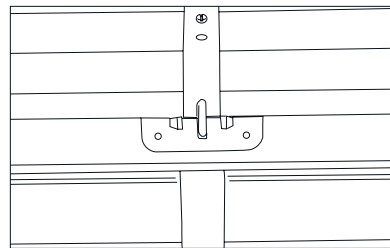

15 **Plast:** Mellom to ekspansjonstappstykker monteres det en låsebrikke, denne limes på. Monteringsveiledning medfølger pakken.
Metall: Falsen i bakkant av rennen klippes opp rundt rennekrokens bakkrok slik at rennen fastholdes rundt kroken midt mellom to ekspansjonstappstykker.

Rørklammer

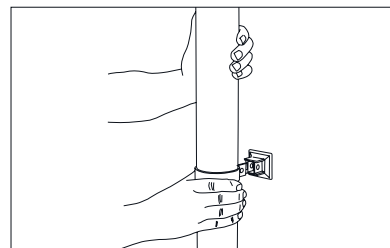

18 Det øverste rørklammeret monteres like under bendene på nedløpsrøret, slik at det spenner rundt røret. Det nederste rørklammeret monteres slik at det ikke spenner om røret. Monteres med en avstand på ca. 2 meter.

Grenrør

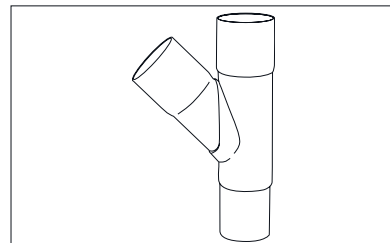

21 Når to nedløp skal skjøtes og videreføres i ett nedløp benyttes et grenrør.
Metall: Monteres på rørets muffeende eller ved bruk av en rørmuffe.

Metall: Til skjøting av Plastmo Takrenner i AluSink, Stål Plus, Sink og Kobber brukes et spesialutviklet Plastmo Lim. Man kan IKKE bruke vanlig silikon til skjøting av Sink, AluSink, Stål Plus og Kobber takrenner. Herdetiden for limet er ca. 1 døgn. Limet kan brukes i fuktig vær og i lettere frostvær ned til -5°C. Her må man regne med en litt lengre herdetid. En tube med 100 ml lim rekker til skjøting av ca. 24 meter takrennesystem. En patron med 290 ml lim rekker til skjøting av ca. 70 meter takrennesystem.

MONTERINGSVEILEDNING –RETRO SINK

Du skal bruke:

- Tommestokk
- Skrutrekker
- Galvaniserte skruer
- Snor

- Baufil eller fintannet sag
- Tusj
- Rennejernsknekker
- Plastmo Wipes
- Plastmo lim til metall takrenner

Husk:

Alle limflater skal avfettes med Plastmo Wipes før liming. Overskytende lim fjernes med Plastmo Wipes.

Før montering av rennekroker

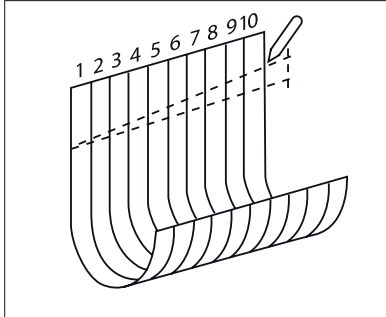

1 Takrennen skal monteres vannrett, eller med et lite bakfall. Fallet kan lages ved å tegne bøyemerkene en anelse skrått. Lag et bøyemerke min 10 mm fra bakfjærene.

Montering av rennekroker

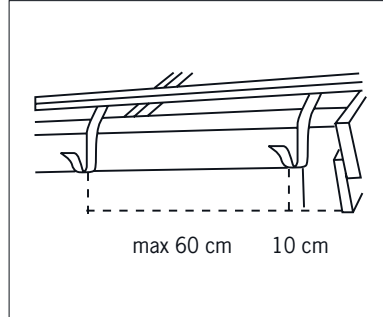

2 De to ytterste rennekrokene monteres ca. 10 cm fra vindskibordene, strekk deretter ut en snor i bunnen av rennekrokene. Rennekrokene fordeles med ca. 60 cm avstand. Rennekrokene rettes opp etter snoren. Fjærene bøyes vannrett før man monterer takrennen.

Montering av takrenne

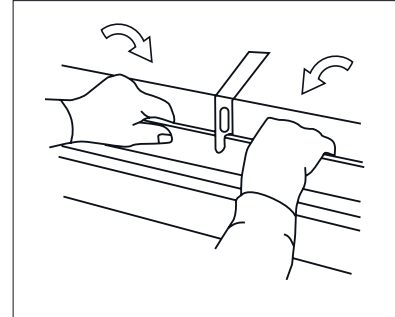

3 Takrennen legges løst i rennekroken, deretter bøyes låsefjærene omkring takrennens forkant (vulst) og bakkant. Bakkanten av takrennen skal være 8-10 mm høyere enn forkanten.

Tappestykkets plassering

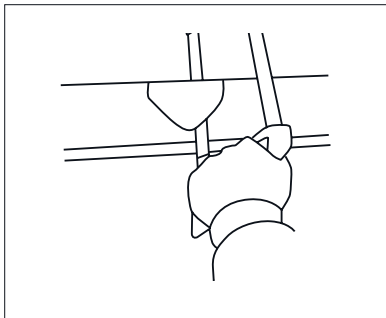

4 Monter tappstykket på det ønskede stedet på nedløpet. Hullet skjæres ut med en baufil, 2 skråsnitt mot hverandre. Ikke bruk vinkelsliper eller lignende til skjæring av takrenner eller nedløpsrør. Puss kantene.

Tappstykker

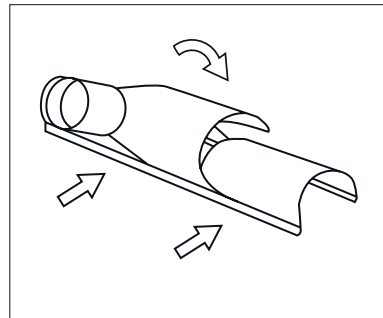

5 Tappstykket festes i takrennens forkant (vulst), dreies på plass på takrennen, og bakerste låsefjær tvinges rundt bøyen på takrennens bakside.

Endebunn

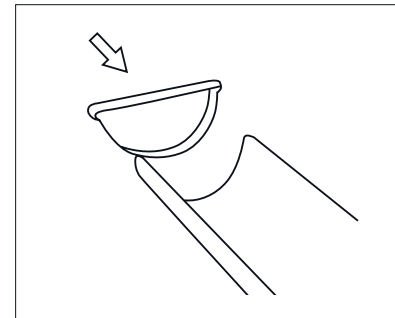

6 Monter endebunnen etter at takrennen er montert i rennekroken. Påfør en 5 mm limstripe langs kanten på endebunnen. Endebunnen hektes på takrennens bakkant og vris opp i rennens forkant (vulst).

Skjøt takrennen med lim (uten renneskjøt)

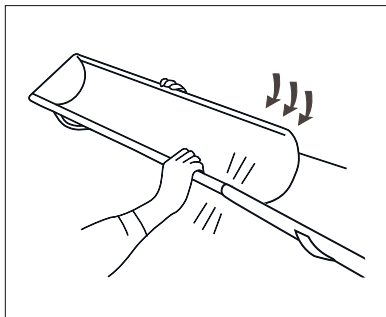

7 Skjøt takrennene med en overlapp på 50 mm. Påfør to 5 mm limstriper på den ene rennen. Rennene vris og trykkes sammen.

Renneskjøt med gummipakning (et alternativ til skjøting med lim)

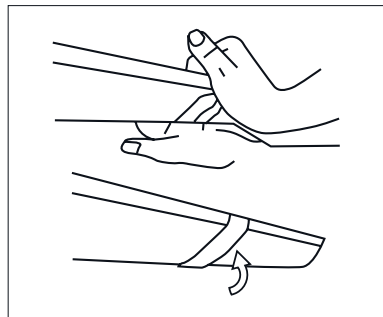

8 Montering av skjøtestykke/vinkler. Til skjøting av takrenneantering av vinkler brukes skjøtestykker. Disse hektes på takrennens bakside, slik at takrenneskjøten blir midtstilt. Skjøtestykket hektes over i takrennens forkant (vulst).

Skjøting

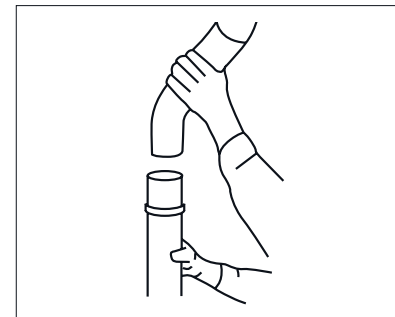

9 Nedløp monteres med tilhørende tilbehør. Monter første bend på tappstykket og mål ut lengden på nedløpet til neste bend. Bendene monteres slik at det blir medløp. **OBS!** Den ene enden på røret er konet for sammenføring.

MONTERINGSVEILEDNING –RETRO SINK

Ekspansjonsskjøtestykke

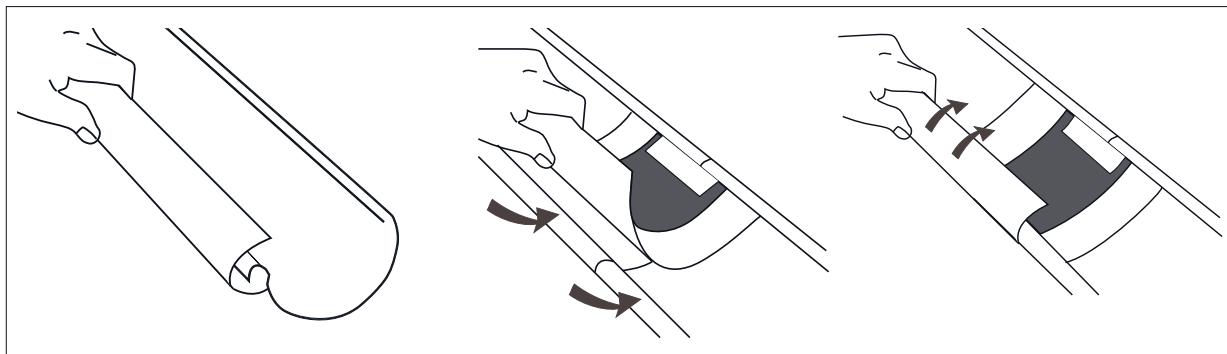

10a Monter ekspansjonsskjøtestykket for hver 15 m takrenne eller ved valmet tak. Monter skjøtestykkets løse forkantsdel på den ene takrennens vulst. Sette sammen takrennene med 50 mm overlapp.
OBS! Bruk ikke lim mellom rennene.

10b Fest deretter skjøtestykket i bakkant over overlappen på innsiden av rennen. Påfør to limstriper av 5 mm tykkelse på hver sink-ende på undersiden av skjøtestykket. Press deretter skjøtestykket ned i rennen.

10c Før man skyver den løse forkantsdelen på plass over skjøtestykket, påføres det lim mellom den løse forkantsdelen og overkanten av den ene takrennen. Vri deretter forkantsdelen på plass i takrennen.

DU TRENGER FØLGENDE

- | | |
|------------------------------|------------------------------------|
| ■ Tømmestokk | ■ Tusj |
| ■ Skrutrekker | ■ Rennejernsknekker |
| ■ Galvaniserte skruer | Limsamling: |
| ■ Snor | ■ Plastmo Wipes |
| ■ Baufil eller fintannet sag | ■ Plastmo lim til metall takrenner |

HUSK: Alle limflater skal avfettes med Plastmo Wipes før liming. Overskytende lim fjernes med Plastmo Wipes.

FORBEREDELSE

Montering av rennekroker kort eller lang

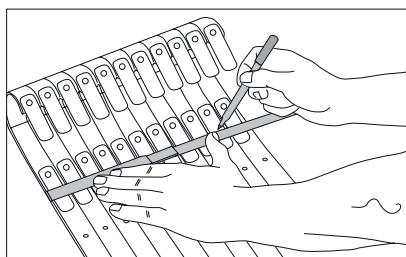

1 Takrennen skal monteres vannrett, eller med et lite bakfall mot nedløpsrøret (ca. 2 mm/m). Fallet kan lages ved å tegne bøyemerkene en anelse skrått. Lag et bøyemerke min. 10 mm fra bakfjærene. nummerer rennekrokene.

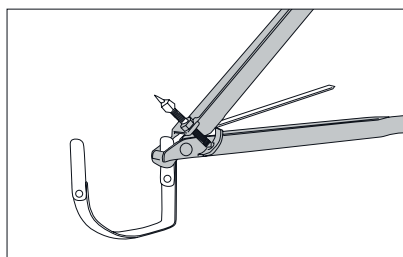

2 Bøy rennekrokene med en Plastmo Rennejernsknekker. Rennekrokene bøyes slik at forkanten på rennen er litt lavere enn bakkanten. Det betyr at rennens forkant etter montering på taket, er ca. 9 mm lavere enn bakkanten.

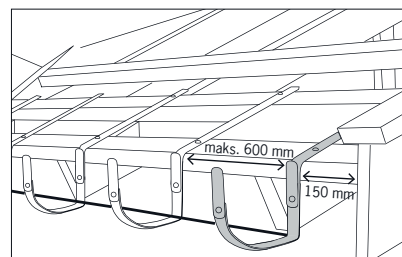

3 De to ytterste rennekrokene monteres ca. 150 mm fra vindskibordet eller ca. 250 mm fra hjørnet. Strekk ut en snor i forkanten av rennekrokene og kontroller fallet. Fordel de øvrige rennekrokene med maks. 600 mm avstand (avh. av snømengde). Husk å ta hensyn til nedløpsrørets plassering. Rennekrokene settes opp etter snoren og festes med skruer.

Montering av rennekrok konsoller

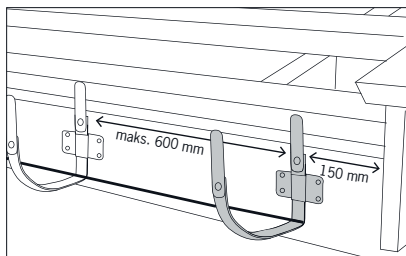

4 De to ytterste konsollkrokene monteres ca. 150 mm fra vindskibordet eller 250 mm fra hjørnet. Strekk ut en snor i forkant av konsollene og kontroller fallet (ca. 2 mm/m). Fordel de øvrige konsollene med maks. 600 mm avstand (avh. av snømengde). Festes med skruer.

Montering av takrennen

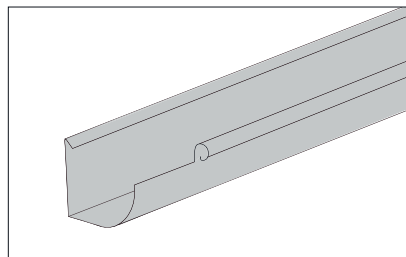

5 Takrennen leveres med 50 mm avkortet vulst i venstre side av takrennen. Dette stykket må kappes av takrennen når man skal montere mot endebund og skjøtestykker.

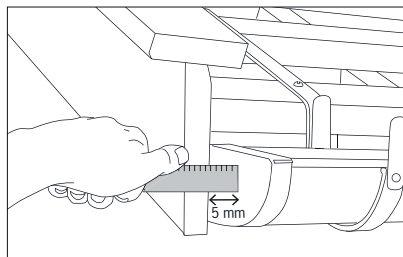

6 Takrennen plasseres med 5 mm avstand til vindski/vegg. Se nærmere beskrivelse på neste side.

MONTERINGSVEILEDNING – STÅL PLUSS ARKITEKT

Monter takrennen

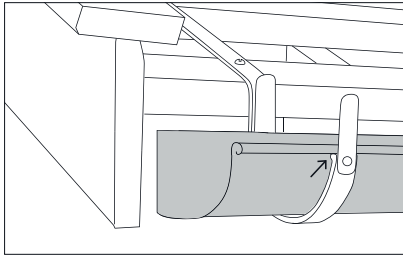

7 Start monteringen fra venstre mot høyre. Legg takrennen i rennekrok/konsoll og press takrennen ned slik at rennekroken/konsollen går i spenn inn under forvulsten.

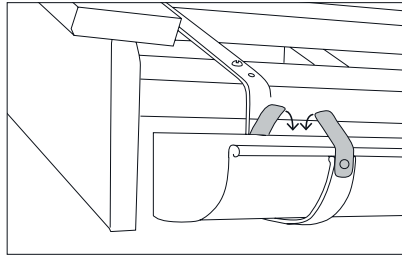

8 Bruk fjær rundt rennen forvulst, deretter bakvulst.

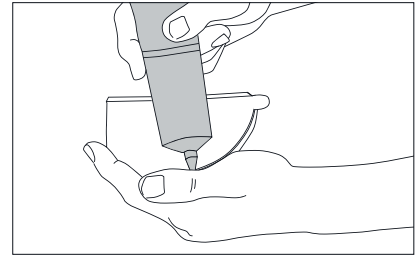

9 Endebunnen påføres Plastmo takrennelim i en ca. 5 mm bred stripe. Monter endebunnen med en gang. Det kan være nødvendig og kutte

Skjøte takrennen med skjøtevulst

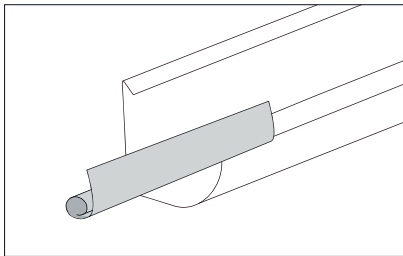

10 Skyv den løse skjøtevulsten på takrennens vulst. Det skal monteres skjøtevulst på ALLE skjøter.

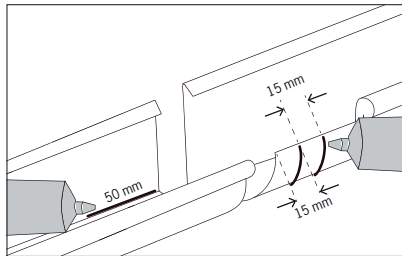

11 Påfør to 5 mm tykke limstriper fra bakkant til forkant på den ene takrennens yterside med ca. 15 mm avstand til kanten, samt en 50 mm lang stripe nederst i den allerede monterte takrennens bakkant (se illustrasjon).

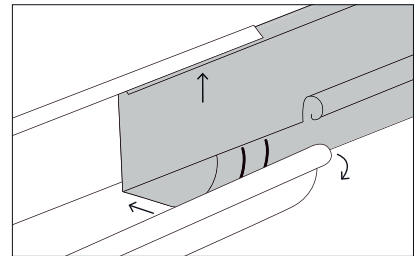

12 Plasser takrennen med 50 mm overlapp, ved først og skyve bakkanten opp i den allerede monterte takrennen. Deretter dreies takrennen forsiktig ned, slik at forvulsten kommer på plass uten at limstripene skrapes av.

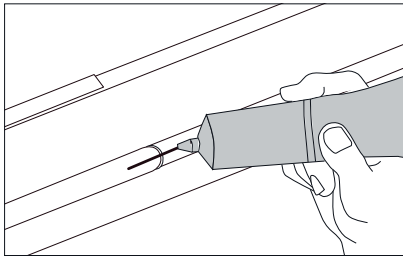

13 Påfør en lim stripe på toppen av vulsten der takrennen er skjøtet.

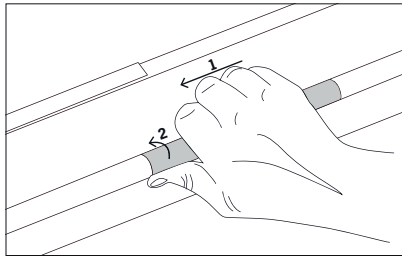

14 Skjøtevulsten skyves over skjøten og vriss på plass over vulsten. Fjern overskytende lim.

Tappestykke

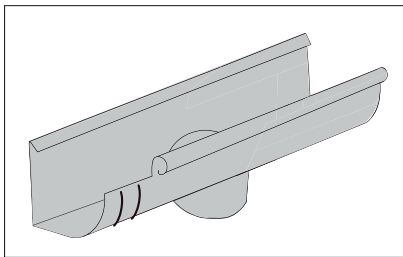

15 Monter tappestykke som ved montering av renne, med lim og løse skjøtestykker.

Vinkel

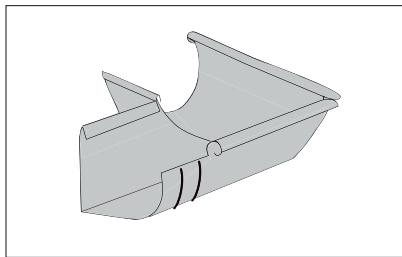

16 Monter vinkler med lim og løse skjøtestykker.

Ekspansjonsskjøtestykke

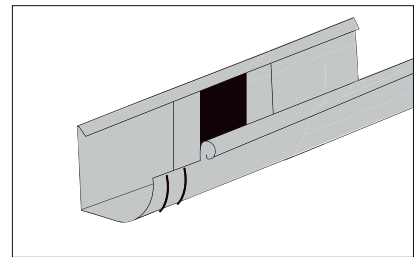

17 Monter ekspansjonsskjøtestykke med lim og løse skjøtestykker. Det skal benyttes ekspansjonsskjøtestykke for hver 10 m mellom 90 gr. vinkler og for hver 18 m mellom hver endebund.

Nedløpsrør

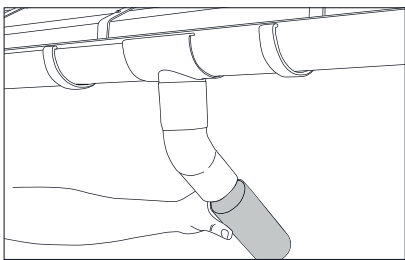

18 Ved nedløp i vinkler, benytter man bend og et forkortet nedløpsrør (min. 40 mm). Går nedløpet rett ned fra tappstykke, benyttes rørmuffe.

Rørholdere/hængselstifter

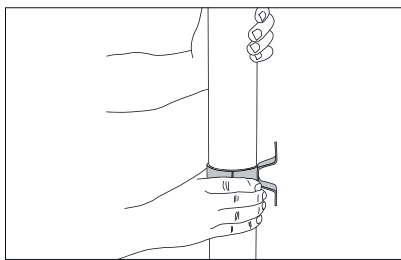

19 Det øverste rørklammeret monteres like under bendene på nedløpsrøret, slik at det spenner rundt røret. Det nederste rørklammeret monteres slik at det ikke spenner om røret. dette for at nedløpsrøret skal kunne ekspandere. Monteres med en avstand på ca. 2 meter.

Rørsamlemuffe

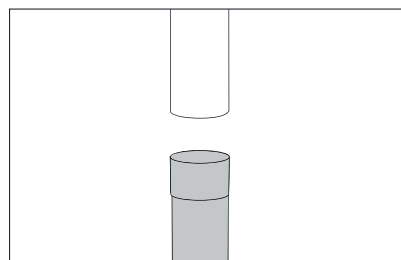

20 Nedløp skjøtes med en rørmuffe.

Utkast

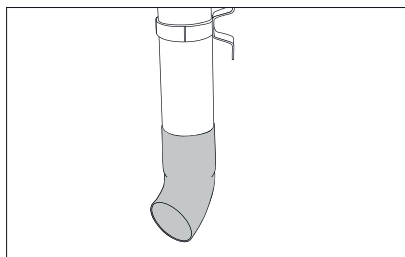

21 Utkast kan benyttes i enden av nedløpsrøret, når vannet ikke skal ledes videre vekk i et dreneringsystem.

Grennrør

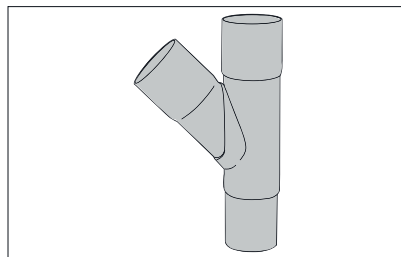

22 Når to nedløp skal skjøtes og videreføres i ett nedløp benyttes et grennrør.

Nedførsel med brønnkrage

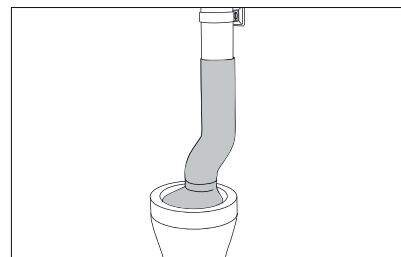

23 Monter først brønnkragen på nedførselen og monter deretter nedførselen på nedløpsrøret. Press brønnkragen på plass på avløpsrøret.

Sterke skjøter med Plastmo takrennelim

Husk å alltid rengjøre limflatene med Plastmo Wipes før du påfører lim.

Til skjøting av Plastmo Takrenner brukes et spesialutviklet Plastmo Lim.

Man kan IKKE bruke vanlig silikon til skjøting av Sink, AluSink, Stål

Pluss og Kobber takrenner. Herdetiden for limet er ca. 1 døgn. Limet kan brukes i fuktig vær og i lettere frostvær ned til -5°C. Her må man regne med en litt lengre herdetid.

En tube med 100 ml lim rekker til skjøting av ca. 24 meter takrennesystem.

En patron med 290 ml lim rekker til skjøting av ca. 70 meter takrennesystem

Finn fremtidens effektive avvanningsløsninger på www.plastmo.no

Plastmo tilbyr enkle og effektive løsninger designet for det nordiske klima. Se vårt komplette sortiment på www.plastmo.no

Plastmo Takrenner Tak Glassrekkverk Mer

Søk etter produkt Få hjelp

Skandinavisk design og kvalitet

Vi fører et bredt sortiment av løsninger til regnvannshåndtering og utemiljø

Beregn prosjekt

Takrenner
Komplett sortiment til holdbare løsninger

Linjedrenering
Led vannet sikkert vekk

Last ned brosjyre
Ønsker du å vite mere? Finn mer informasjon i våre brosjyrer

SEND OSS GJERNE BILDER AV DITT PROSJEKT

Gå inn på www.plastmo.no/case og last opp dine før og etter bilder



ONLINE BEREGNERE

<p>Tak</p>	<p>Takrenner</p>	<p>Rekkverk</p>	<p>Dryppstopp</p>
BEREGN HER	BEREGN HER	BEREGN HER	BEREGN HER

