

**NORSK**

# HN65J

**HØYTRYKKS SPIKERPISTOL – METALL**

## INNHALDSFORTEGNELSE

1. SIKKERHETSINSTRUKSJONER .....	2
2. SPESIFIKASJONER OG TEKNISKE DATA .....	5
3. LUFTTILFØRSEL OG TILKOBLINGER .....	4
4. DRIFTSINSTRUKSJONER .....	5
5. VEDLIKEHOLD FOR OPTIMAL YTELSE.....	9
6. OPPBEVARING.....	9
7. FEILSØKING/REPARASJONER .....	9

**DRIFTS- og VEDLIKEHOLDSHÅNDBOK**

 **ADVARSEL:**

LES DENNE BRUKERHÅNDBOKEN NØYE OG SETT DEG INN I SIKKERHETSADVARSLER  
OG -INSTRUKSJONER FØR DU BRUKER VERKTØYET.  
OPPBEVAR DISSE INSTRUKSJONENE SAMMEN MED VERKTØYET TIL SENERE BRUK.

## 1. SIKKERHETSINSTRUKSJONER



### ⚠ ADVARSEL:

**FOR Å UNNGÅ ALVORLIG PERSONSKADE ELLER SKADE PÅ EIENDOM LES OG FORSTÅ SIKKERHETSINSTRUKSJONENE NEDENFOR FØR VERKTØYET TAS I BRUK. DERSOM ADVARSELENE IGNORERES KAN DET FØRE TIL DØD ELLER ALVORLIG SKADE.**

### FORHOLDSREGLER FOR BRUK AV VERKTØYET

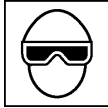

#### 1. BRUK VERNE- ELLER BESKYTTELSESBRILLER.

Øynene er alltid risikoutsatt på grunn av muligheten for at støv blåser opp av returluften, eller at spiker kastes opp i luften på grunn av feil bruk av verktøyet. Derfor skal verne- eller beskyttelsesbriller alltid benyttes ved bruk av verktøyet.

Arbeidsgiver og/eller brukeren må sørge for at det brukes egnet øyebeskyttelse. Øyebeskyttelsesutstyr må være i samsvar med kravene til Rådskonferansen 89/686/EEC fra 21. des. 1989 (the American National Standards Institute, ANSI Z87.1), og gi beskyttelse både forfra og fra siden.

Arbeidsgiver er ansvarlig for å sørge for at øyebeskyttelsesutstyr brukes av den som bruker verktøyet og alt annet personell som er i arbeidsområdet.

MERK: Vernebriller uten sidebeskyttelse og visir gir ikke fullgod beskyttelse.



#### 2. HØRSELSVERN KAN VÆRE PÅKREVD I NOEN MILJØER

Ettersom arbeidsforholdene kan medføre at en utsettes for høye støynivåer som kan føre til hørselsskade, skal arbeidsgiver og bruker sørge for at nødvendig hørselsvern er tilgjengelig og brukes av den som bruker verktøyet, og andre i arbeidsområdet.



#### 3. SØRG FOR Å BRUKE EN SPESIALTILPASSET LUFTKOMPRESSOR OG LUFTSLANGE NÅR DU BRUKER VERKTØYET

For å forbedre ytelsen er arbeidstrykket justert høyere enn vanlige spikerpistoler. For å kunne bruke dette verktøyet trenger du en spesialtilpasset luftkompressor og luftslange. Bruk av høytrykks-gass (f.eks. oksygen, acetylen o.l.) forårsaker unormal forbrenning, som kan føre til eksplosjon. Bruk bare den spesialtilpassede luftkompressoren og luftslangen.



#### 4. BRUK INNENFOR KORREKT LUFTRYKKSOMRÅDE

Verktøyet er konstruert for bruk innenfor et luftrykksområde på 12–23 bar.

Trykket skal justeres i forhold til hva som skal festes. Verktøyet må ikke brukes hvis driftstrykket går over 23 bar.



#### 5. IKKE BRUK VERKTØYET I NÆRHETEN AV BRENNBART MATERIALE

Bruk aldri verktøyet i nærheten av brennbare materialer (f.eks. tynner, bensin etc.). Flyktige gasser fra disse substansene kan bli trukket inn i kompressoren og presset sammen med luften, noe som kan føre til en eksplosjon.

#### 6. IKKE BRUK FEIL TILKOBLINGER

Tilkoblingen på verktøyet må ikke være trykksatt når lufttilførselen kobles fra. Dersom det brukes feil tilkobling, kan verktøyet være trykksatt etter frakobling og dermed kunne avfyre en spiker selv etter at luftslangen er koblet fra, og potensielt føre til personskade.



#### 7. KOBLE FRA LUFTTILFØRSELEN OG TØM MAGASINET NÅR VERKTØYET IKKE ER I BRUK

Koble alltid lufttilførselen fra verktøyet og tøm magasinet etter fullføring og ved utsettelse av arbeidet, når det ikke er under tilsyn, ved forflytting til et annet arbeidsområde, ved justering, demontering eller reparasjon av verktøyet, og ved fjerning av en spiker som har satt seg fast.



#### 8. KONTROLLER AT SKRUENE SITTE STRAMT

Løse skruer og bolter eller skruer og bolter som ikke er installert skikkelig, kan føre til ulykker og skade på verktøyet når det tas i bruk. Kontroller at alle skruer og bolter sitter stramt og er skikkelig installert før verktøyet brukes.



**9. IKKE RØR AVTREKKEREN HVIS DU IKKE HAR TENKT Å SKYTE UT EN SPIKER**

Rør aldri avtrekkeren når lufttilførsel er koblet til verktøyet, med mindre du har tenkt å skyte en spiker inn i materialet. Det er farlig å bære verktøyet med avtrekkeren presset inn. Denne type handlinger bør unngås.



**10. PEK ALDRI UTLØPSÅPNINGEN MOT DEG SELV ELLER ANNET PERSONELL**

Dersom utløpsåpningen pekes mot mennesker, kan det oppstå alvorlige skader dersom avfyring oppstår ved et uhell. Sørg for at utløpsåpningen ikke peker mot mennesker ved tilkobling og frakobling av slangen, lading og fjerning av spiker eller lignende handlinger.

**11. BRUK SPESIFISERTE SPIKER (SE SIDE 5)**

Bruk av andre spiker enn de som er spesifisert, vil føre til at verktøyet ikke fungerer som det skal. Sørg for kun å bruke angitte spiker ved bruk av verktøyet.

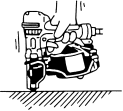

**12. Plasser utløpsåpningen godt mot arbeidsflaten**

Dersom utløpsåpningen til nesene ikke plasseres korrekt, kan det føre til at en spiker kastes opp i luften, noe som er ekstremt farlig.



**13. HOLD HENDER OG KROPP UNNA UTLØPSÅPNINGEN**

Ved lading og bruk av verktøyet må du aldri plassere en hånd eller andre kroppsdeler i området der verktøyet skyter ut spikeren. Det kan være veldig farlig hvis du treffer hendene eller kroppen ved en feiltakelse.



**14. IKKE SKYT SPIKER INN I NÆRHETEN AV KANTEN OG I HJØRNER PÅ ARBEIDSEMNET, ELLER I TYNT MATERIALE**

Arbeidsemnet vil trolig sprekke og spikeren kan fly opp og treffe noen.



**15. IKKE SKYT SPIKER OVER ANDRE SPIKER**

Å skyte spiker over andre spiker kan føre til utslag av spiker og dermed personskaade.

**16. FJERNING AV SPIKER ETTER FULLFØRT ARBEID**

Dersom spiker ligger igjen i magasinet etter fullført arbeid, er det fare for at det oppstår en alvorlig ulykke før gjenopptagelse av arbeidet dersom verktøyet blir behandlet uforsiktig, eller ved tilkobling av lufttilkoblingen. Ta derfor alltid ut alle spiker som ligger igjen i magasinet etter bruk.

**17. KONTROLLER DRIFTEN AV UTLØSERMEKANISMEN OFTE HVIS DU BRUKER ET UTLØSERVERKTØY**

Ikke bruk verktøyet hvis utløseren ikke fungerer som den skal, ettersom spiker da kan utløses ved et uhell. Ikke bruk utløsermekanismen på noen annen måte enn tiltenkt bruk.



**18. VED BRUK AV VERKTØYET UTE ELLER PÅ ET STED HØYT OPPE**

Ved festing av tak eller lignende skråplan, start monteringen nederst og arbeid deg gradvis oppover. Å gå baklengs ved montering er farlig ettersom du kan miste fotfestet.

Sikre slangen på et sted i nærheten av området du skal skyte spiker i. Ulykker kan oppstå når slangen blir trukket i ved et uhell, eller kommer i klemme.

**19. IKKE BRUK VERKTØYET HVIS NOEN AV DELENE TIL VERKTØYETS KONTROLLER (f.eks. AVTREKKER, SIKKERHETSARM) IKKE KAN BETJENES, ER FRAKOBBET, ENDRET ELLER IKKE FUNGERER SOM DE SKAL**

**20. IKKE AKTIVER VERKTØYET I LØSE LUFTEN**

Dette vil forhindre risikoen for vådeskudd og overbelastning av verktøyet.

**21. GÅ ALLTID UT FRA AT VERKTØYET INNEHOLDER SPIKER**

**22. RESPEKTER VERKTØYET SOM ET ARBEIDSREDSKAP**

**23. VERKTØYET MÅ IKKE LEKES MED**

**24. LAD ALDRI VERKTØYET MED SPIKER NÅR EN AV BETJENINGSKONTROLLENE (f.eks. AVTREKKER, SIKKERHETSARM) ER AKTIVERT**

---

**OVERHOLD FØLGENDE GENERELLE FORSIKTIGHETSREGLER,  
I TILLEGG TIL ANDRE ADVARSLER I DENNE HÅNDBOKEN**

- Ikke bruk verktøyet som hammer.
- Løft alltid verktøyet etter håndtaket, aldri etter luftslangen.
- Verktøyet må kun benyttes til det formålet det er beregnet på.
- Fjern eller kluss aldri med betjeningskontrollene (f.eks. AVTREKKER, SIKKERHETSARM)
- Oppbevar verktøyet på et tørt sted og utilgjengelig for barn når det ikke er i bruk.
- Ikke bruk verktøy som ikke er merket med sikkerhetsvarsel.
- Ikke gjør endringer i verktøyet som avviker fra originaldesignen eller -funksjonen uten godkjenning fra MAX CO., LTD.

## 2. SPESIFIKASJONER OG TEKNISKE DATA

### 1. NAVN PÅ DELER ⑫

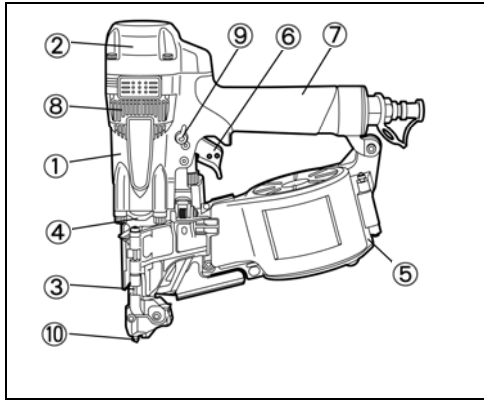

- ① Ramme
- ② Sylinderhette
- ③ Sikkerhetsarm
- ④ Nese
- ⑤ Magasin
- ⑥ Avtrekker
- ⑦ Grep
- ⑧ Eksosdeksel
- ⑨ Låseenhet for avtrekker
- ⑩ Sikteveileder

### 2. VERKTØYSPESIFIKASJONER

PRODUKTNR.	HN65J
HØYDE	291 mm
BREDDE	102 mm
LENGDE	291 mm
VEKT	2,0 kg
ANBEFALT DRIFTSTRYKK	12–23 bar
LADEKAPASITET	100 spikre
LUFTFORBRUK	1,4 l ved et driftstrykk på 18 bar

### 3. SPESIFIKASJONER FOR SPIKER

SPIKERLENGDE	SPIKEROMSLAG I PLAST
	40–65 mm
SKAFTDIAMETER	φ3,3–φ4,1 mm
SKAFTTYPE	Glatt
HODEDIAMETER	φ7,2 mm

#### ANBEFALT DRIFTSTRYKK:

12–23 bar. Velg et arbeidstrykk innenfor dette området for best resultat.

**IKKE GÅ OVER 23 bar.**

### 4. TEKNISKE DATA

#### ① STØY

A-vektet enkelthendelse ----- LWA, 1s, d 93,6 dB  
lydstyrkenivå

A-vektet enkelthendelse ----- LpA, 1s, d 86,2 dB  
eksponering av lydstyrkenivå  
ved arbeidsplassen

Disse verdiene er fastsatt og dokumentert i henhold til EN12549: 1999.

#### ② VIBRASJON

Karakteristisk verdi for vibrasjon = 5,66 m/s<sup>2</sup>

Disse verdiene er fastsatt og dokumentert i henhold til ISO 8662-11.

Denne verdien er en verktøyrelatert karakteristisk verdi og representerer påvirkningen på hånd-arm-systemet ved bruk av verktøyet. En påvirkning på hånd-arm-systemet ved bruk av verktøyet vil for eksempel avhenge av gripekraft, trykkraft ved kontakt, arbeidsretning, justering av strømtilførsel, arbeidsemne og støtte for arbeidsemne.

### 5. BRUK

\* Festing av metalloverganger i trekonstruksjoner.

**ADVARSEL:**

### 3. LUFTTILFØRSEL OG TILKOBLINGER

Les avsnittet "IKKERHETSINSTRUKSJONER".



#### IKKE BRUK NOEN ANDRE KRAFTKILDER ENN EN LUFTKOMPRESSOR

Verktøyet er konstruert for å bli drevet av trykkluft. Ikke bruk verktøyet med noen andre høytrykks-gasser, antennelige gasser (f.eks. oksygen, acetylen, etc.) ettersom det da vil være fare for eksplosjon. Bruk derfor ikke noe annet enn en luftkompressor til å drive verktøyet.



#### BRUK INNENFOR KORREKT LUFTRYKKSOMRÅDE

Verktøyet er konstruert for bruk innenfor et luftrykksområde på 12–23 bar. Trykket skal justeres i forhold til hva som skal festes. Verktøyet må ikke brukes hvis driftstrykket går over 23 bar.



#### IKKE BRUK VERKTØYET I NÆRHETEN AV BRENNBART MATERIALE

Bruk aldri verktøyet i nærheten av brennbare materialer (f.eks. tynner, bensin etc.). Flyktige gasser fra disse substansene kan bli trukket inn i kompressoren og presset sammen med luften, noe som kan føre til en eksplosjon.

#### IKKE BRUK FEIL TILKOBLINGER

Tilkoblingen på verktøyet må ikke være trykksatt når lufttilførselen kobles fra. Dersom det brukes feil tilkobling, kan verktøyet være trykksatt etter frakobling og dermed kunne avfyre en spiker selv etter at luftslangen er koblet fra, og potensielt føre til personskade.



#### KOBLE FRA LUFTTILFØRSELEN OG TØM MAGASINET NÅR VERKTØYET IKKE ER I BRUK

Koble alltid lufttilførselen fra verktøyet og tøm magasinet etter fullføring og ved utsettelse av arbeidet, når det ikke er under tilsyn, ved forflytting til et annet arbeidsområde, ved justering, demontering eller reparasjon av verktøyet, og ved fjerning av en spiker som har satt seg fast.

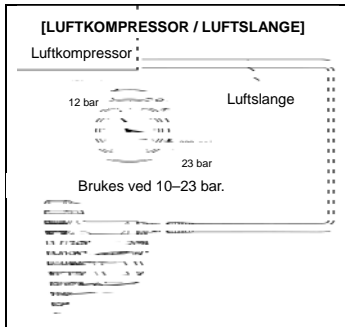

#### SØRG FOR Å BRUKE EN SPESIALTILPASSET LUFTKOMPRESSOR OG LUFTSLANGE NÅR DU BRUKER VERKTØYET.

For å forbedre ytelsen er arbeidstrykket justert høyere enn vanlige spikerpistoler. For å kunne bruke dette verktøyet trenger du en spesialtilpasset luftkompressor og luftslange (MAX PowerLite Compressor og MAX PowerLite Hose). Bruk av høytrykks-gass (f.eks. oksygen, acetylen o.l.) forårsaker unormal forbrenning, som kan føre til eksplosjon. Bruk bare den spesialtilpassede luftkompressoren og luftslangen.

#### MERK:

Hyppig, men ikke overdreven, smøring er påkrevd for optimal ytelse. Olje som tilføres gjennom tilkoblingen til luftledningen smører de interne delene.

## 4. DRIFTSINSTRUKSJONER

Les avsnittet "IKKERHETSINSTRUKSJONER".

### 1. FØR BRUK

- 👤 Bruk verne- eller beskyttelsesbriller.
- 🔌 Ikke koble til lufttilførselen.
- 🔧 Kontroller at skruene er godt tilskrudd.
- ⊙ Kontroller sikkerhetsarmen og at avtrekkeren beveger seg jevnt.
- ⊙ Koble til lufttilførselen.
- ⊙ Kontroller luftlekkasjen. (Verktøyet skal ikke ha luftlekkasje.)
- 🖐️ Hold verktøyet uten at fingeren berører avtrekkeren, og skyv sikkerhetsarmen mot arbeidsemnet. (Verktøyet skal ikke være i gang.)
- | Hold verktøyet med sikkerhetsarmen unna arbeidsemnet, og trykk på avtrekkeren. (Verktøyet skal ikke være i gang.)
- 🔌 Koble fra lufttilførselen.

**⚠️ ADVARSEL:**

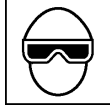

### 2. DRIFT

#### BRUK VERNE- ELLER BESKYTTELSESBRILLER.

Øynene er alltid risikoutsatt på grunn av muligheten for at støv blåser opp av returluften, eller at spiker kastes opp i luften på grunn av feil bruk av verktøyet. Derfor skal verne- eller beskyttelsesbriller alltid benyttes ved bruk av verktøyet.

Arbeidsgiver og/eller brukeren må sørge for at det brukes egnet øyebeskyttelse. Øyebeskyttelsesutstyr må være i samsvar med kravene til Rådskonklusjon 89/686/EEC fra 21. des. 1989 (the American National Standards Institute, ANSI Z87.1), og gi beskyttelse både forfra og fra siden.

Arbeidsgiver er ansvarlig for å sørge for at øyebeskyttelsesutstyr brukes av den som bruker verktøyet og alt annet personell som er i arbeidsområdet.

**MERK:** Vernebriller uten sidebeskyttelse og visir gir ikke fullgod beskyttelse.

**⚠️ ADVARSEL:**

For å unngå alvorlig skade fra spiker som skytes tilbake, skyter du spikeren inn i hullet på metallplaten med verktøyet i rett vinkel.

**⚠️ ADVARSEL:**

Hold hender og kropp unna utløpsåpningen på grunn av farene for å treffe hendene eller kroppen ved et uhell.



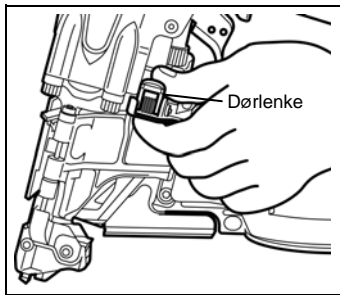

## PÅFYLLING AV SPIKRE

① Slik åpner du magasinet:

Dra opp dørlenken og dytt døren opp. Vipp opp magasindekselet.

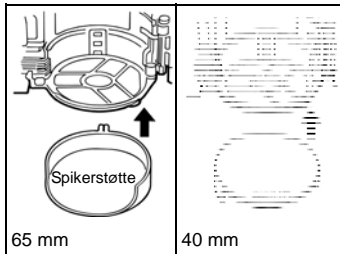

② Når du bruker spikre på 40 mm fester du spikerstøtten slik at merket med "40" synes. Når du bruker spikre på 65 mm fester du spikerstøtten opp-ned.

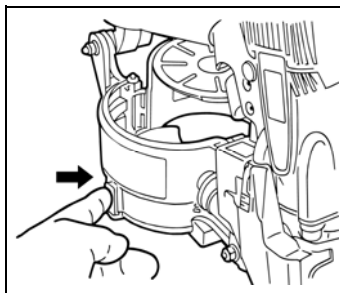

For å løsne løfter du i lenken på baksiden av magasinet med fingeren.

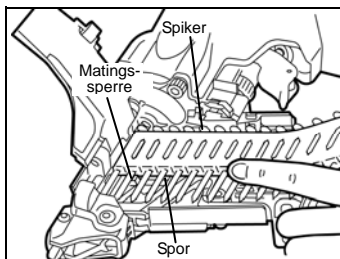

③ Påfylling av spikre:

Legg en runde med spikre over staven i magasinet. Løsne nok spikre til at de når matings-sperren, og legg den andre spikeren mellom tennene på matings-sperren. Spikerhodene skal passe inn i sporet på nesen.

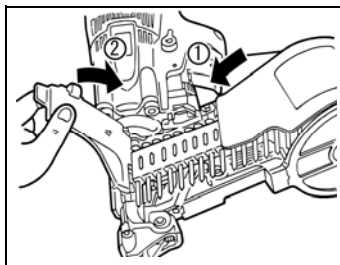

④ Vipp opp magasindekselet.

⑤ Lukk døren.

Kontroller at dørlenken festes. (Hvis den ikke gjør det, sjekker du om spikerhodene ligger i sporet på nesen).



## TESTBRUK

- 🔧 Juster lufttrykket til 12 bar og koble til lufttilførselen.
- 🔧 Trykk sikkerhetsarmen ned mot arbeidsemnet uten å berøre avtrekkeren.  
Trykk inn avtrekkeren. (Verktøyet skal skyte ut spikeren.)
- ⚠️ Trykk inn avtrekkeren med verktøyet unna arbeidsemnet.  
Trykk så sikkerhetsarmen mot arbeidsemnet.  
(Verktøyet skal skyte ut spikeren.)
- 🔧 Juster lufttrykket så lavt som mulig i henhold til diameteren og lengden på spikeren og hardheten til arbeidsemnet.

## MODELLIDENTIFIKASJON

### SEKVENSIELL UTLØSER

Den sekvensielle utløseren krever at brukeren holder verktøyet mot arbeidsemnet før avtrekkeren trykkes inn. Dette gjør det enklere å skyte nøyaktig med spikrene, for eksempel ved montering, skråskyting og kasseproduksjon. Den sekvensielle utløseren tillater nøyaktig spikerplassering uten mulighet til å utilsiktet skyte ut en spiker på rekyl, som beskrevet under "Utløsermekanisme".

Det sekvensielle utløserverktøyet gir en sikkerhetsfordel fordi det ikke vil skytes ut spiker ved et uhell dersom verktøyet får kontakt med arbeidsemnet, eller noe annet, mens brukeren holder inn avtrekkeren.

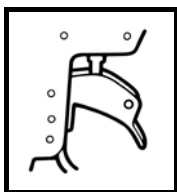

### SEKVENSIELL UTLØSER

Identifiseres av en **ORANSJE AVTREKKER**.

### FREMGANGSMÅTE FOR ENKELTSKUDD (FUNKSJON FOR ANTI-DOBBELT-SKUDD OG SEKVENSIELL UTLØSER)

Enkeltskudd utløses ved å trykke sikkerhetsarmen mot overflaten av arbeidsemnet og så trykke inn avtrekkeren. Verktøyet kan ikke utløse nye skudd før avtrekkeren er løsnet og verktøyet kan sirkulere.

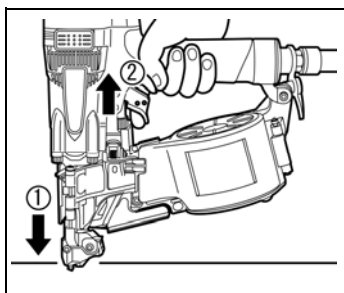

### FREMGANGSMÅTE

- ① Trykk ned sikkerhetsarmen.
- ② Trykk inn avtrekkeren.

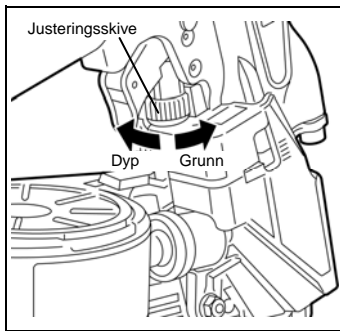

### DYBDEJUSTERINGSSKIVE

#### ⚠ ADVARSEL:

Koble ALLTID fra lufttilførselen før du justerer skiven.

- ① Med lufttrykket justert, skyter du spikrene inn i et prøvemateriale for å se om justeringen er nødvendig.
- ② Hvis justering er nødvendig, kobler du fra lufttrykket.
- ③ Se merket på justeringsmellomleddet for å finne ut hvilken retning du skal vri justeringssskiven i.
- ④ Koble til lufttilførselen igjen.



Dyp ← → Grunn

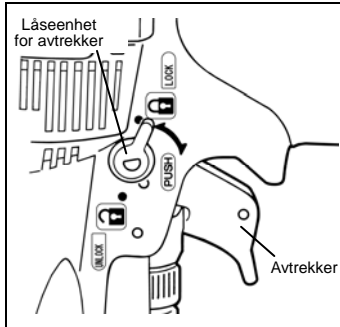

### AVTREKKERLÅS

Verktøyet er utstyrt med avtrekkerlås. Trykk og roter avtrekkerlåsen til opplåst posisjon før du skyter i spikre.

### ERSTATNING AV SIKTEVEILEDEREN

Ved hyppig bruk vil sikteveilederen etter hvert slites ut.

Hvis det er vanskelig å holde verktøyet vertikalt når du setter sikteveilederen i et hull på en metallplate, er det på tide å bytte den ut.

Slik erstatter du den:

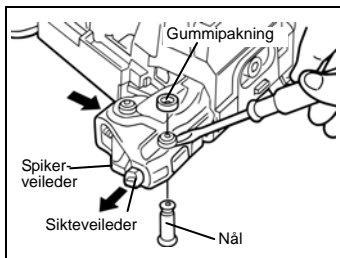

### FREMGANGSMÅTE

- ① Fjern gummipakningen med en skrutrekker for uttrekking av pinnebolter. Trykk på spikerveilederen for å fjerne sikteveilederen.

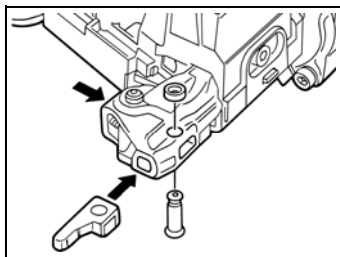

- ② Fest en ny spikerveileder, sett i pinnebolten og sett gummipakningen tilbake.

Kontakt din nærmeste autoriserte forhandler av MAX CO., LTD når du skal erstatte sikteveilederen.

## 5. VEDLIKEHOLD FOR OPTIMAL YTELSE

### IKKE SKYT NÅR ENHETEN ER TOM

#### BRUK ANBEFALT OLJE

Spindelolje eller turbinolje skal brukes til å smøre verktøyet. Ved fullført arbeid – drypp to eller tre dråper med olje i lufttilkoblingen med oljeflasken. (Anbefalt olje: ISO VG32)

#### INSPISERER OG VEDLIKEHOLD DAGLIG, ELLER FØR BRUK

#### ADVARSEL:

**Koble fra lufttilførselen og tøm magasinet ved inspisering eller ved vedlikehold av verktøyet.**

- (1) Tøm luftslangefilter og kompressor
- (2) Hold smøreren fylt i 3-delers luftsett
- (3) Rengjør filterelement til 3-delers luftsett
- (4) Stram alle skruene
- (5) Sørg for at sikkerhetsarmen beveger seg jevnt

## 6. OPPBEVARING

 Ved lengre perioder uten bruk – påfør et tynt lag med smøring på stådelene for å unngå rust.

 Ikke lagre verktøyet i miljøer med lav temperatur. Oppbevar verktøyet i et varmt miljø.

 Når verktøyet ikke brukes, skal det lagres på et varmt og tørt sted. Oppbevares utilgjengelig for barn.

 Alle kvalitetsverktøy vil etter hvert trenge service eller utskifting av deler på grunn av slitasje fra normal bruk.

## 7. FEILSØKING/REPARASJONER

Feilsøking og/eller reparasjoner skal kun utføres av leverandør autorisert av MAX CO., LTD eller andre spesialister.



[ 6-6 NIHONBASHI-HAKOZAKI-CHO, CHUO-KU, TOKYO, JAPAN ]  
Tlf: (03) 36 69 81 31    Telefaks: (03) 36 69 71 04

<http://www.maxusacorp.com> (nettsted for USA)  
<http://www.max-ltd.co.jp/int/> (globalt nettsted)

