

# Flyttbar Gassovn

## Bruksanvisning Lima NP42

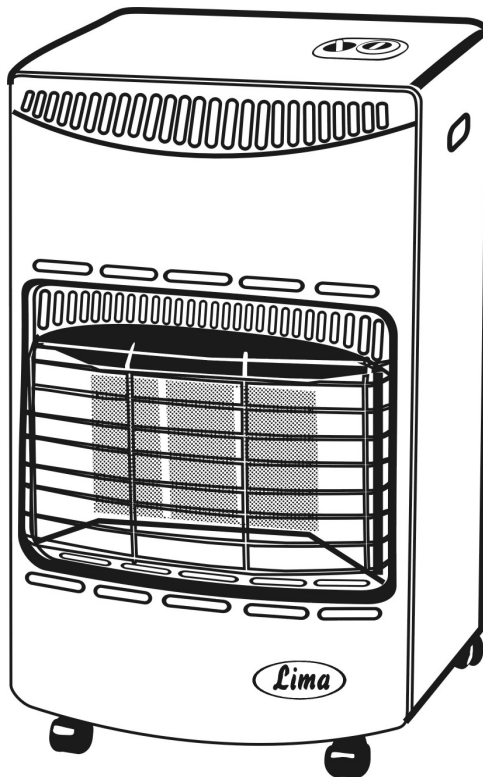

**Ta godt vare på denne bruksanvisningen.**

Brukeren har ansvar for å påse at alle deler er som beskrevet i bruksanvisningen, når det gjelder korrekt bruk av ovnen. Ved å overse advarsler og instruksjoner omtalt i denne håndboken kan i verste fall føre til skader på mennesker eller/og materiell. Hvis brukeren ikke kan lese eller fullt ut forstå denne håndboken må forhandleren kontaktes. Hverken forhandler eller produsent er ansvarlig for eventuell uforsvarlig bruk av ovnen.

## **VÆR OPPMERKSOM PÅ FØLGENDE**

- Vi ber deg lese denne bruksanvisningen nøye før du tar i bruk eller vedlikeholder din gassovn.
  - Bruk av ovnen skal foregå i hht de forskrifter og regler som gjelder.
  - Justeringer og reparasjoner av ovnen må ikke gjøres uten kyndig veiledning av fagpersonell.
  - Ovnen må ikke under noen omstendigheter modifiseres eller endres på noen måte.
  - Regulatoren må aldri erstattes av en annen modell/type enn den som er godkjent i det land den benyttes.
  - Ovnen må ikke brukes i skoler, forsamlingslokaler, hoteller, herberger, sykehus og andre pleieanstalter, forretninger, varelagre, pakkhus og uthus, uten spesiell tillatelse fra brannsjefen.
- Ovnen må ikke benyttes i rom mindre enn 7 m<sup>2</sup>
  - Påse at gardiner, møbler, klesplagg eller annet brennbart materiale alltid er mer enn 100 cm fra ovenns forside (frontpanel), topp eller sider.
  - Ovnen må ikke stå nær en peis som er i bruk
  - Ovnen skal ikke brukes i et rom eller steder hvor det er (sterk) trekk.
  - Ovnen skal ikke brukes i kjeller eller rom under bakkenivå uten god gjennomlufting.
  - Det må være tilførsel av friskluft for at ovnen skal fungere optimalt. Ovnen har en oksygensensor (ODS) sikkerhetssystem. ODS-systemet ”skrur” av ovnen hvis det blir et for lavt oksygen nivå i rommet.
  - Ovnen må ikke brukes i lukkede rom. Sørg for å ha god tilførsel av luft.
  - Hvis ovnen skrur seg selv av må den ikke tennes igjen før det er luftet godt ut og du er sikker på at det er godt med frisk luft (oksygen) i rommet igjen. Hvis ovnen ikke vil tenne igjen må du kontakte forhandler eller ta ovnen til et autorisert serviceverksted.

- Det må ikke under noen omstendighet brukes naturgass eller annen gasstype i en ovn som er laget for bruk av propangass.
- Ikke under noen omstendighet må det lagres bensin eller andre brennbare stoffer i ovnen.
- Kontroller gummislange, regulator og alle de rør som gassen skal gjennom for mulige slitasjeskader, sprekker eller lekkasjer. Pilotflammen og panelene bør kontrolleres før ovnen tas i bruk. Disse kontrollene bør du uansett foreta en gang hvert år.
- Sjekk for lekkasjer på regulator eller slange ved ganske enkelt å ha på vanlig såpevann. Du må ikke under noen omstendighet kontrollere for lekkasjer med en åpen flamme.
- Ovnens skal ikke brukes før alle koblingspunkter er kontrollert.
- Koble øyeblikkelig gassregulatoren fra gassflasken hvis du merker/lukter gass. Sjekk for lekkasje ved bruk av såpevann.
- Flytt aldri på ovnen mens den brenner.
- Skru av ovnen og la den bli avkjølt før du foretar noen som helst service på den.
- Ikke flytt på ovnen før du har skrudd den av og den er helt avkjølt
- Sørg for at ovnen er rengjort. De keramiske frontpanelene kan rengjøres med støvsuger/trykkluft.
- Ovnens bør rengjøres/støvsuges regelmessig med tanke på husstøv og lodotter som kan samle seg i ovnen.
- Regulatoren skal tas av når ovnen ikke er i bruk.
- Gummislangen må aldri komme i klemme eller vries/brekkes på noen måte.
- På grunn av brannfare må du alltid vær ekstra oppmerksom når det er små barn i rommet hvor ovnen er i bruk.
- Ovnens skal kun benyttes under tilsyn.

## DELER OG BESKRIVELSE AV OVNEN

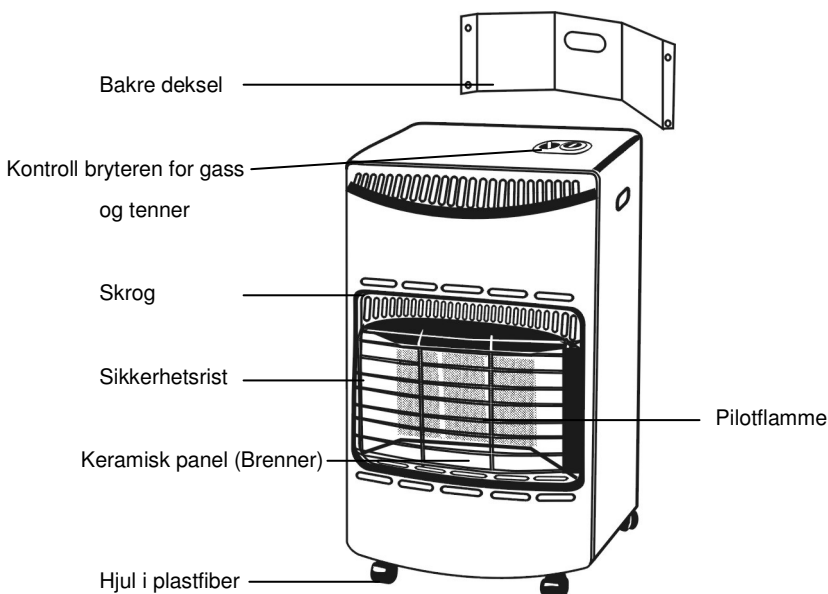

### A. Oppbygging og karakteristika

- Flyttbar gassovn.
- Veltesikring som sikrer at ovnen skruer seg av hvis den av en eller annen årsak skulle velte.
- ODS (sensor for måling av oksygen). Den sikrer at ovnen automatisk vil skru seg av hvis oksygennivået i rommet blir for lavt.
- Elektrisk tenning via batteri.
- Ingen behov for pipe.

### B. Spesifikasjoner

- Bruk kun propan/butan.
- Maks ytelse er: 4.2 kW
- Laveste ytelse er: 1.4 kW
- Forbruket er: 110 g/hr – 310 g/hr
- Vekt: 11.5 kgs.
- Utvendige mål (B) 31 x (L) 42 x (H) 72 cm
- CE godkjent

### C. Oversikt over land hvor ovnen er i bruk, med spesifikasjoner for trykk og dyseåpning.

Modell	LD-168 (LB) NP42			
Landkoder	BE-CH-ES-FR-GB-GR-IE-IT-PT	IS-NL-NO	DK-FI-SE	AT-DE
Kategori	I3+	I3 B/P	I3 B/P	I3 B/P
Trykk I millibar	28-30/37	28-30	30	50
Brennerdysene	0.57 mm	0.57 mm	0.57 mm	0.51 mm
Pilotbrenner	0.20 mm	0.20 mm	0.20 mm	0.20 mm
Effekt	Minimum 1.4 kW. Medium 2.8 kW. Maksimum 4.2 kW			

## GOD LUFTTILFØRSEL FOR BEST FORBRENNING OG UTLUFTING

**A**DVARSEL: Ovnens må ha god lufttilførsel for å brenne riktig ellers vil du få en dårligere forbrenning av gassen.

### UTPAKKING AV GASSOVNEN

1. Ta ovnen ut av kartongen/esken.
2. Fjern all beskyttende innpakning rundt ovnen.
3. Kontroller for eventuell transportskade. Hvis ovnen på noen måte er skadet må du snarest kontakte din forhandler.
4. Ta av det bakre dekslet.
5. Sett gassflasken inn bak i ovnen. Unngå at slangen blir vridd.
6. Sett til slutt på det bakre dekslet igjen.
7. Kontroller at gasslangen sitter korrekt og at den er festet godt til regulatoren og til ovnens gassinntak. Bruk en skrutrekker for å sjekke og eventuelt skru til skruene.

### ADVARSEL

1. Bruk kun godkjent gassflasje og gassregulator.
2. Når du kobler regulatoren til gassflasken må det skje i sikre omgivelser hvor det ikke er levende flamme av noe slag i nærheten.
3. Påse at av/på bryteren på ovnen og regulatoren står i "av" posisjon.

### SJEKK FOR EN EVENTUELL GASSLEKKASJE!

Alle koblingspunkter for gass er testet på fabrikken før den sendes. Det anbefales likevel at du for din egen skyld foretar en kontroll av alle koblingspunkter, rør og slange fordi ovnen er blitt transportert gjennom flere ledd før den står hjemme hos deg. Dette kan medføre at deler kan løsne og må skrus til før bruk.

1. Påse at bryter og regulator er i "AV" posisjon..
2. Lag såpevann (en del vann + en del såpemiddel). Ha såpevannet på en dusjflaske, kost eller klut og fukt alle koblinger og slangen. Ved en lekkasje vil såpeskummet lage synlige bobler.
3. Skru nå på gasstilførselen på regulatoren.
4. Ved en lekkasje må du øyeblikkelig skru av gasstilførselen. Stram til skruene på slangeklemmene og de andre muttere på alle gasstilførselsrørene. Først etter dette kan du igjen skru på gassen for å sjekke om du har stoppet gasslekkasjen. Ta kontakt med din lokale forhandler hvis det fremdeles kommer bobler i såpevannet når du tester igjen.

### ADVARSEL

Slukk alle flammer og husk; Absolutt røykeforbud ved en kontroll for gasslekkasje.

## RIKTIG BRUK AV EN GASOVN

**ADVARSEL:** Vær alltid oppmerksom når du skal tenne gassovnen din. Kjenn etter for gasslukt og vær oppmerksom på at propangass er tyngre enn luft, og vil derfor synke ned til gulvet. Sjekk for lekkasje. Gasslukt kan også forårsakes av luft iblandet luktestoff som kommer ut av flasken. Dette kan skje spesielt ved bruk av ny påfylt flaske. Les om dette i avsnittet: "Vær oppmerksom på følgende"

### NB! INNSETTING AV BATTERI I TENNER

Skru opp den sorte "trykk knappen" på panelet (den knappen du trykker for og tenne ovnen).

Sett i batteriet med + opp (AAA 1,5V).

Skru på "trykk knappen" igjen og tennen er klar til bruk.

### **SKRU PÅ GASOVNEN**

1. Vipp bryteren på regulatoren til posisjon "PÅ".
2. Trykk og vri kontrollbryteren på ovnen så den står i posisjon (START).
3. Trykk ned kontrollbryteren og hold den nede i 30 sekunder. Trykk nå på tennen, trykk flere ganger helt til det brenner i pilotflammen. Slipp kontrollbryteren 10~20 sek. etter at du har tent i ovnen. Skulle ovnen slukke når du slipper kontrollbryteren etter 20 sec. kan sikringen være ødelagt. Ta da kontakt med autorisert verksted eller importøren.

### **OBS:**

- Ved skifte av gasstank må du kanskje la det gå ca ett minutt før all luft i slange, rør etc. er ute, eller gjør som i punkt 3 over.
  - Ovnen vil i starten avgi en "frese lyd". Dette vil forsvinne når ovnen er varm.
4. La kontrollbryteren stå i posisjon (START) i ca 30 sekunder før venderen settes til ønsket posisjon 1, 2 eller 3.
  5. For å velge posisjon 1-2-3, trykk ned kontrollbryteren og vri den i ønsket posisjon. Slipp bryteren og den vil låse seg i den posisjon du har valgt.
  6. ODS systemet skrur av ovnen hvis oksygenivået i rommet blir for lavt. Utlufting er da nødvendig før du tenner opp ovnen igjen.

### **HVORDAN DU SKRUR AV OVNEN!**

1. Trykk og vri regulatorbryteren til posisjon AV/PÅ.
2. Ovnen stenges ved å sette venderen på regulatoren i posisjon lukket.

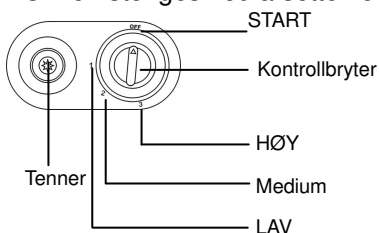

### **ADVARSEL**

Dekk aldri til ovnen rett etter at den er blitt skrudd av. Vent til ovnen er helt avkjølt

## Bruk av ”bakrommet” i ovnen.

### 1. Tilgang til ovnens bakrom.

Ta oven ut av esken. Bakplaten er montert innover og likeledes er bunnplaten foldet inn for å sikre ovnen under transport. Fjern transportboltene/skruene for å løsne bakplaten. Fold nå ut bunnplaten og sikre den med de to vedlagte festeboltene (Se illustrasjon )

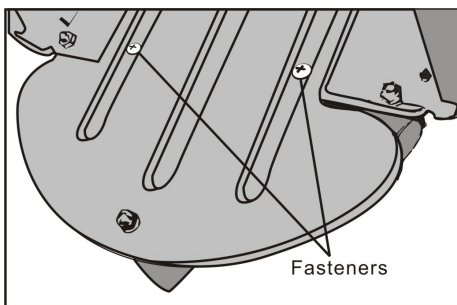

Fest bakplaten på en skikkelig måte til ovnen etter at gassflasken er satt inn. Sett gassflasken så du enklest mulig kan få satt på regulatoren og komme til ”Av/På” bryteren.

## PROPAN\NORGE

### KOBLE REGULATOR TIL GASSBEHOLDER:

1. Forsikr deg om at hendelen på regulatoren er i ”GASS-AV”- posisjon, som er i motsatt retning av slangeuttaket. (Den røde flammen på hendelen skal ikke være synlig.) Trekk låseringen opp og plasser regulatoren over uttaket på gassbeholderen (fig.1).
2. Press låseringen ned inntil et ”klikk” høres. Regulatoren er nå korrekt montert (fig.2)

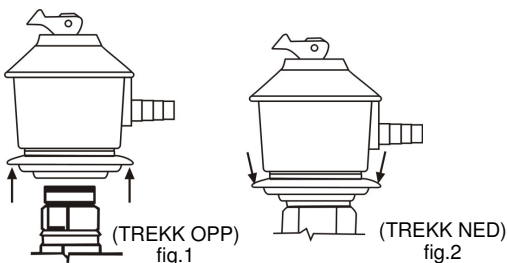

### SLÅ GASSEN PÅ OG AV:

1. Nå som regulatoren er korrekt montert, skrus gassen på ved å slå over hendelen slik at den peker i slangeuttakets retning. (Den røde flammen skal nå vises) (fig.3).

2. For å skru av gassen, slå over hendelen slik at den peker i motsatt retning av slangeuttaket. (Rød flamme vises ikke) (fig.3).

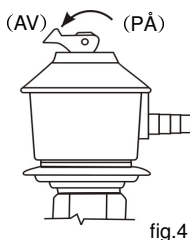
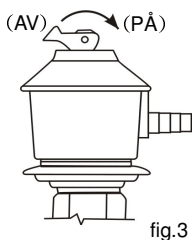

### BYTTE AV BEHOLDER:

1. Påse at gassregulatorhendelen er i "AV"-posisjon.
2. Trekk opp låseringen, og løft opp regulatoren.

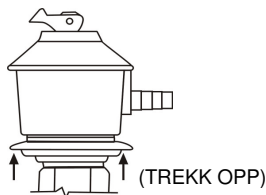

### VIKTIG!

**Aldri trekk opp låseringen når brenneren er tent, Først skru av gassen, vent til flammen slukker, og først da kan du trekke opp låseringen.**

## HVORDAN SKIFTE GASSFLASKE

1. Steng av bryteren på regulatoren.
2. Ta regulatoren av gassflasken.
3. Sett den så på den nye gassflasken.
4. Hvis du ikke får ovnen til å brenne kan det skyldes at det er luft i gassflasken. Denne luften må tømmes på følgende måte:

**Ta med gassflasken utenfor boligen og la den stå i ro i ca 10 min!**

Trykk så ned ventilen på gassflasken i ca 4-5 sek. Skulle dette ikke hjelpe, gjenta prosessen en gang til. Dette må gjøres i et område hvor det ikke er åpen flamme og selvfølgelig RØKNING FORBUDT!

## LAGRING AV GASSOVNEN!

- Fjern regulator og slange om ovnen skal lagres over lengre tid, uten å være i bruk.
- Gassflasken må oppbevares utendørs i et godt ventilert område, uten tilgang for barn.

## Rengjøring og vedlikehold

Hold panelet fritt for støvansamlinger. Skal ovnen oppbevares over lengre tid



kan det være lurt å oppbevare ovnen i en søppelsekk. Edderkopp spinn vil raskt danne seg i og rundt panelet under lengre oppbevaring. Dette vil forhindre ovnen i å fungere slik den skal. Edderkopp spinn og støvansamlinger på panelet kan lett fjernes med støvsuger. Støv på pilotflammeventilen kan enkelt fjernes ved hjelp av trykkluft.

**Importør:**

NOVAPLAN as  
Ullern Allè 2  
0381 OSLO

[www.novaplan.no](http://www.novaplan.no)

Tlf: 22133200 Fax: 22133203