

Montering, installasjon, stell og vedlikehold, bruksanvisning

HUSKESTATIV MAI (STÅL)

Art. nr. 7070000



ADVARSEL

- Lekeapparatet er kun beregnet for privat bruk.
- Lekeapparatet er laget for bruk av barn i alder 3-8 år som veier under 40 kg.
- Lekeapparatet er kun beregnet for bruk utendørs.
- Barn i alle aldre må være under oppsyn av en voksen til enhver tid når lekeapparatet brukes.
- Det kreves en voksen person til å montere dette lekeapparatet.
- Det anbefales to voksne for å montere lekeapparatet.

Les denne veiledningen før du begynner arbeidet med å montere, installere, eller bruke lekeapparatet. Du må overholde alle sikkerhetsinstruksene når lekeapparatet brukes. Du må forsikre deg om at underlaget som lekeapparatet er plassert på, har riktig overflate av fin sand, bark, eller treflis. Ikke bruk lekeapparatet på en hard overflate av jord, betong, grus, eller annen hard overflate. Les alle advarsler og sikkerhetsinstrukser før du holder oppsyn ved bruk av lekeapparatet.

FØLGENDE RETNINGSLINJER OG ADVARSLER FOR SIKKER BRUK MÅ OVERHOLDES OG ETTERLEVES FOR Å REDUSERE MULIGHET FOR ALVORLIG ELLER FATAL SKADE.

- Les denne veiledningen og følg alle instruksjoner før montering og bruk av lekeapparatet.
- Lekeapparatet må monteres og demonteres av en voksen person. Det anbefales to voksne for å montere dette lekeapparatet.
- Barn i alle aldre må være under oppsyn av en voksen til enhver tid når lekeapparatet brukes.
- Lekeapparatet er laget for opp til 4 barn mellom 3 til 8 år samtidig. Barn kan ikke veie mer enn 40 kg hver.
- ADVARSEL: Barn under 3 år skal ikke leke på dette lekeapparatet.
- Pass alltid på at lekeapparatet står på et jevnt underlag.
- For å unngå alvorlig skade må ikke lekeapparatet tas i bruk før det er montert og sikret.
- Lekeapparatet må sikres med forankring. Ikke monter dette lekeapparatet på overflate av hard jord, betong, grus, eller annen hard overflate. Fall på hard overflate kan resultere i alvorlig skade.
- Det anbefales at lekeapparatet forankres i betong. Forsikre deg om at all forankring, inkludert betong, plasseres under bakkenivå slik at det ikke oppstår hinder på overflaten det lekes på.
- Lekestativet må ikke settes opp i nærheten av andre fysiske enheter, for eksempel bygninger, gjerde, tørkestativ etc.
- Gjør klar overflaten på området hvor lekestativet skal settes først.
- Lekestativet skal ikke brukes hvis det mangler skruer eller muttere.
- Ikke tillat uvøren leking, som hopping fra lekestativet eller fra husken.
- Voksne må ikke bruke lekeapparatet, maks vekt er 40 kg.
- Ikke ha løse skjerv eller klesplagg som blafrer på når man leker på lekeapparatet.
- Forklar barn at de bare må bruke lekestativet slik som det er meningen at man skal. Barn skal ikke stå på huskesetet. Kun 1 barn pr. sete. Ingen skal henge på siden av lekestativet mens noen husker.
- Kontroller at alle bolter og muttere er helt stramme etter montering av lekestativ.
- Kast all emballasje på godkjent gjenvinningsmottak.
- Spar på denne monteringsveiledningen for fremtidig behov for gjennomlesning.

VEDLIKEHOLD OG STELL AV LEKESTATIVET

Følgende skal utføres før hver bruk av lekestativet og to ganger pr. måned fremover.

- Kontroller alle bolter og muttere og stram til etter behov.
- Huskeseter skal tas ned og oppbevares inne hvis temperaturen er under 0°C.
- Huskeseter, tau, ledninger og kjettinger skal undersøkes for slitasje og byttes ut ved behov.
- Kontroller alle skjulere for bolter og skarpe kanter og bytt ut ved behov.
- Alle bevegelige metalleder skal oljes månedlig ved bruk.
- Dersom det oppstår rust skal dette slipes bort og overmales med blyfri maling som er egnet for formålet.
- Deler av plast skal byttes ut minst hvert tredje år.

GJENVINNING

Når man skal demontere lekestativet for gjenvinning må følgende hensyn tas:

- Ha på tykke arbeidshansker for å unngå skade
- Pass på at barn ikke oppholder seg i nærheten.
- Alt av metall og plastikk skal gjenvinnes på nærmeste gjenvinningsstasjon.

DELELISTE

Du trenger følgende verktøy for å montere huskestativet.
(Bruk gjerne egne pipe- eller fastnøkler, i stedet for medfølgende skiftenøkkel)

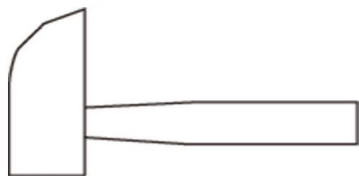

Hammer (for å feste forankring)

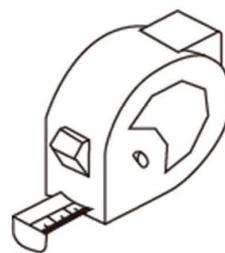

Målbånd (ikke inkludert)

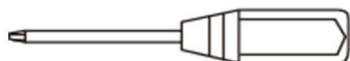

Flat- og stjerneskrutrekker (ikke inkludert)





Skiftenøkkel (inkludert)





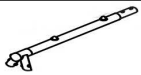
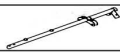



Unbraconøkkel (inkludert)





Deleliste hovedramme

A1		Venstre toppstang	1 stk
A2		Lang toppstang	1 stk
A3		Øverste del ben	4 stk
A5		Nederste del ben	4 stk
A6		Tverrstang	2 stk

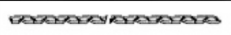

Festemidler hovedramme

B1		Vognbolt 5/16*63	14 stk
B2		Vognbolt 5/16*63	4 stk
B3		Nylonmutter 5/16	18 stk
B4		Plastdeksel til mutter	18 stk
B5		Planskive	32 stk
B6		Fjærskive	4 stk

Deleliste huske





J1		PVC dekke for kjetting	4 stk
J3		Øyekrok med festebolt	4 stk
J4		Øyebolt	4 stk
K1		Huskesete	2 stk

Festemidler huske

J6		Nylonmutter 5/16	8 stk
J8		Planskive	8 stk
J9		Plastdeksel til mutter	8 stk









Deleliste dobbelthuske

L1		Del av oppheng for vippe	2 stk
L2		Vippe støtte	2 stk

M1		Rørdekke	2 stk
M2		Liten nylon dekke	2 stk
M3		Stor nylon dekke	4 stk
M4		Vippesete	2 stk
M5		Fothviler	2 stk

Festemidler dobbelthuske

L4		Brakett	1 stk
L5		Klemme til brakett	1 stk
L6		Planskive	4 stk
N3		Vognbolt 5/16*25	2 stk
N8		Nylonmutter 5/16	2 stk
N14		Plastdeksel til mutter	2 stk

N1		Bolt 1/4*35	4 stk
N2		Bolt 1/4*45	2 stk
N5		Skrue V6 Ø 5*15	4 stk
N6		J-Bolt	2 stk
N7		Fjærskive	4 stk
N9		Planskive	12 stk
N11		Mutter 1/4	4 stk
N12		Nylonmutter	4 stk

MONTERINGSANVISNING

- Plasser lekestativet på en rett og jevn grunn, minst 1,8 meter fra bygninger, gjerder, overhengende greiner, elektriske kabler o.l.
- Lekestativet skal ikke plasseres på harde overflater som asfalt, betong, hardpakket jord eller lignende. Fall på hardt underlag kan gi alvorlige skader hos bruker.

Festemateriell





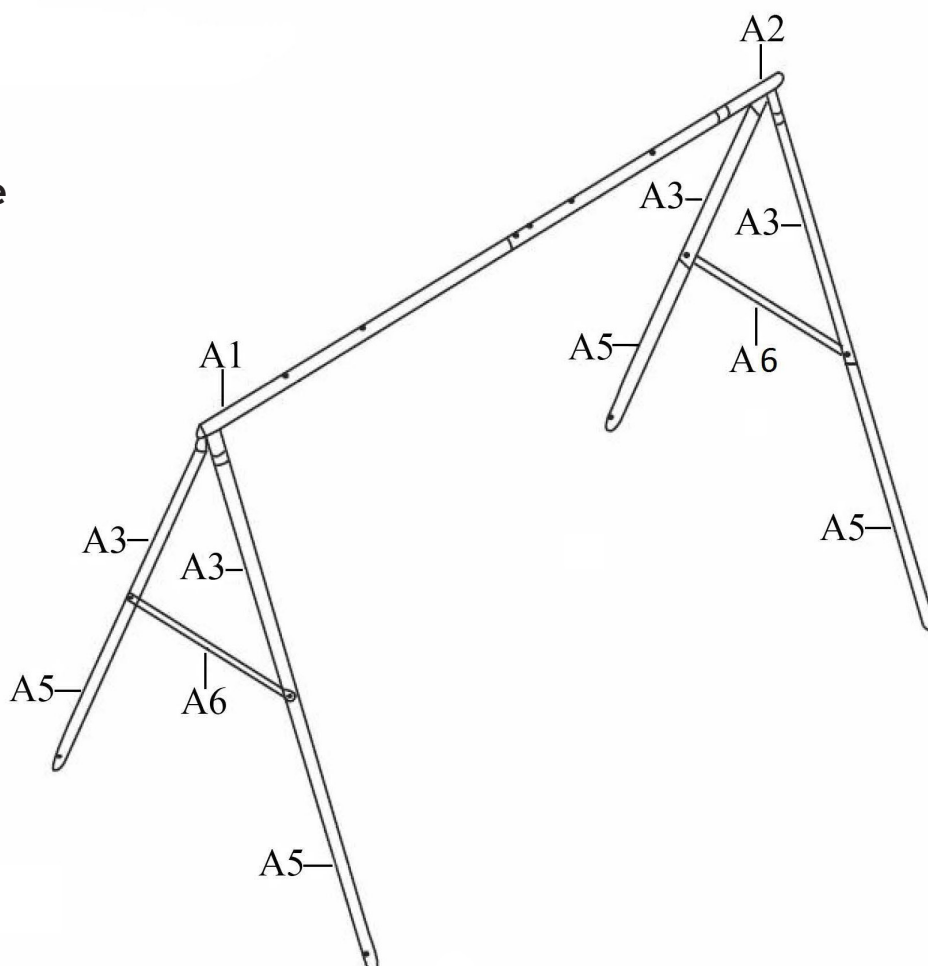

- Ikke dra til festemateriell for hardt ved montering. Fest skruer og muttere løst først slik at det er mulig for justeringer underveis.
- Når lekestativet er ferdig montert, går du over å etterstrammer alt festemateriell før stativet tas i bruk.

Hovedramme

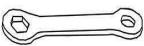

Steg 1



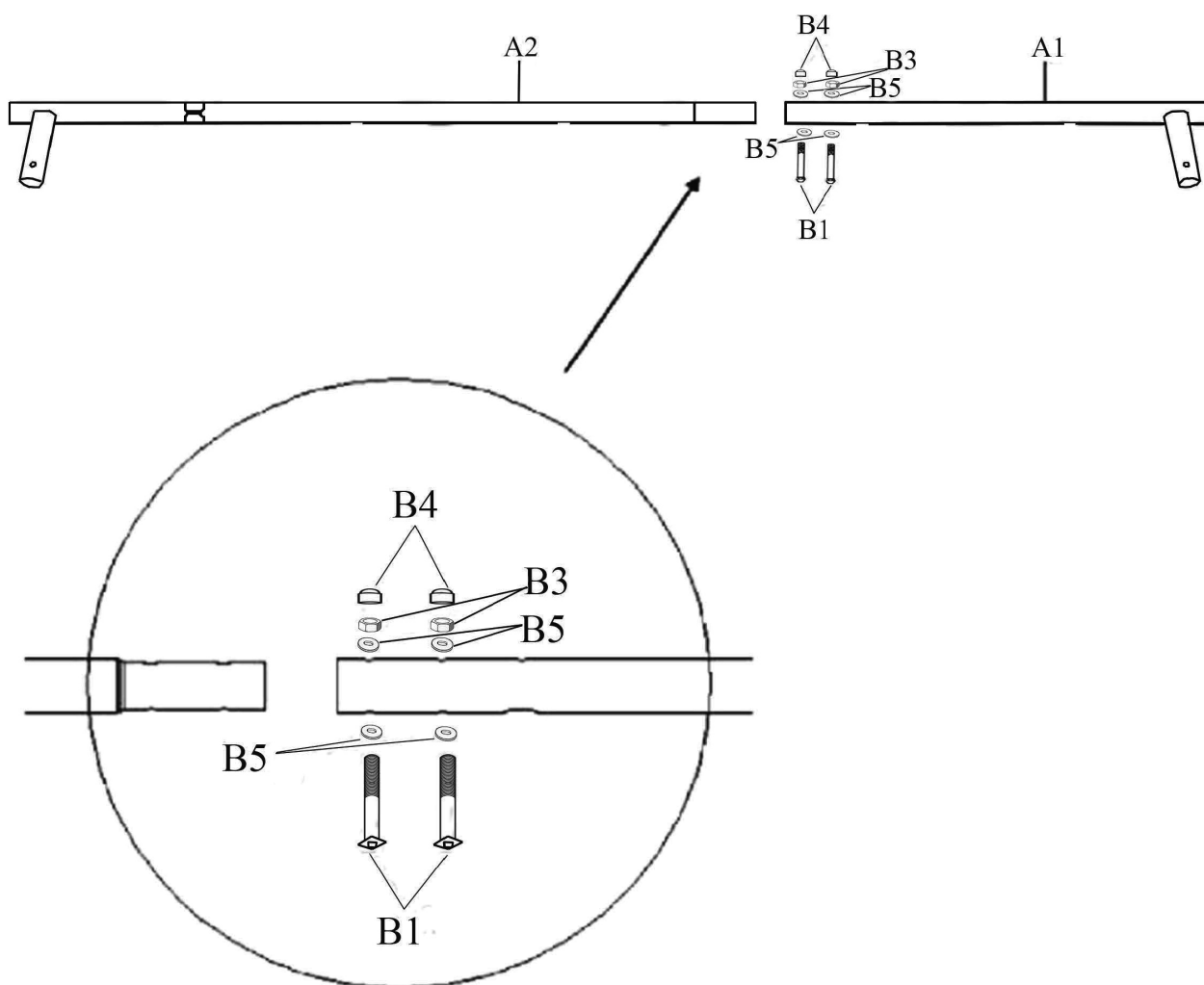

- Tre A1 på A2 og fest med B1, B5, B3 og B4
- Pass på at konkave huller peker ned

 <p>Skiftenøkkel (inkludert)</p>	B1  <p>Vognbolt 5/16*63 2 stk</p>	B3  <p>Nylonmutter 5/16 2 stk</p>
 <p>Unbraconøkkel (inkludert)</p>	B4  <p>Plastdeksel 2 stk</p>	B5  <p>Planskive 4 stk</p>



Steg 2





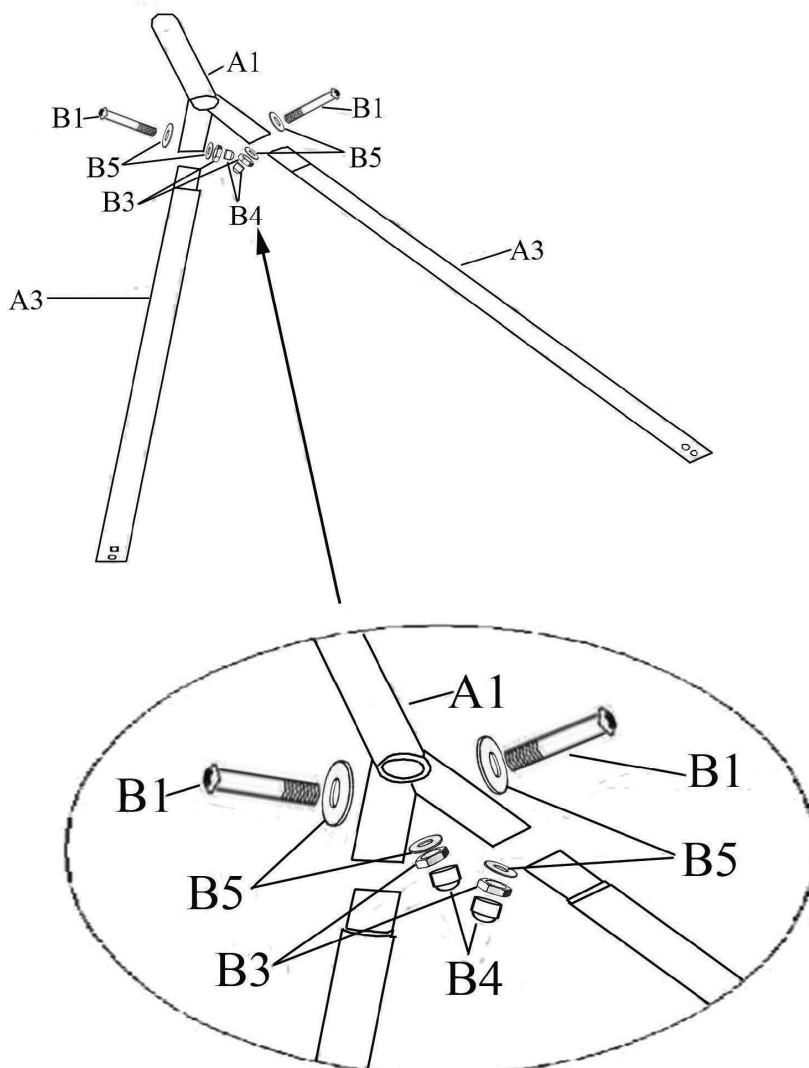



- Tre den smale delen av A3 inn i utstikkeren på A1. Pass på at hull er sentrert
- Fest med B1, B5, B3 og B4
- Gjør deretter det samme på utstikker på A2

 Skiftenøkkel (inkludert)	B1  Vognbolt 5/16*63 4 stk	B3  Nylonmutter 5/16 4 stk
 Unbraconøkkel (inkludert)	B4  Plastdeksel 4 stk	B5  Planskive 8 stk



Steg 3

- Tre A3 på den den smale delen av A5. Pass på at hull er sentrert
- Fest med B1, B5, B3 og B4
- Fest A6 på A5, med B2, B6, B5, B3 og B4
- Gjenta stegene over for den andre A3- delen

	B1  Vognbolt 5/16*63 8 stk	B2  Vognbolt 5/16*63 4 stk	B3  Nylonmutter 5/16 12 stk
	B4  Plastdeksel 12 stk	B5  Planskive 20 stk	B6  Fjærskive 4 stk

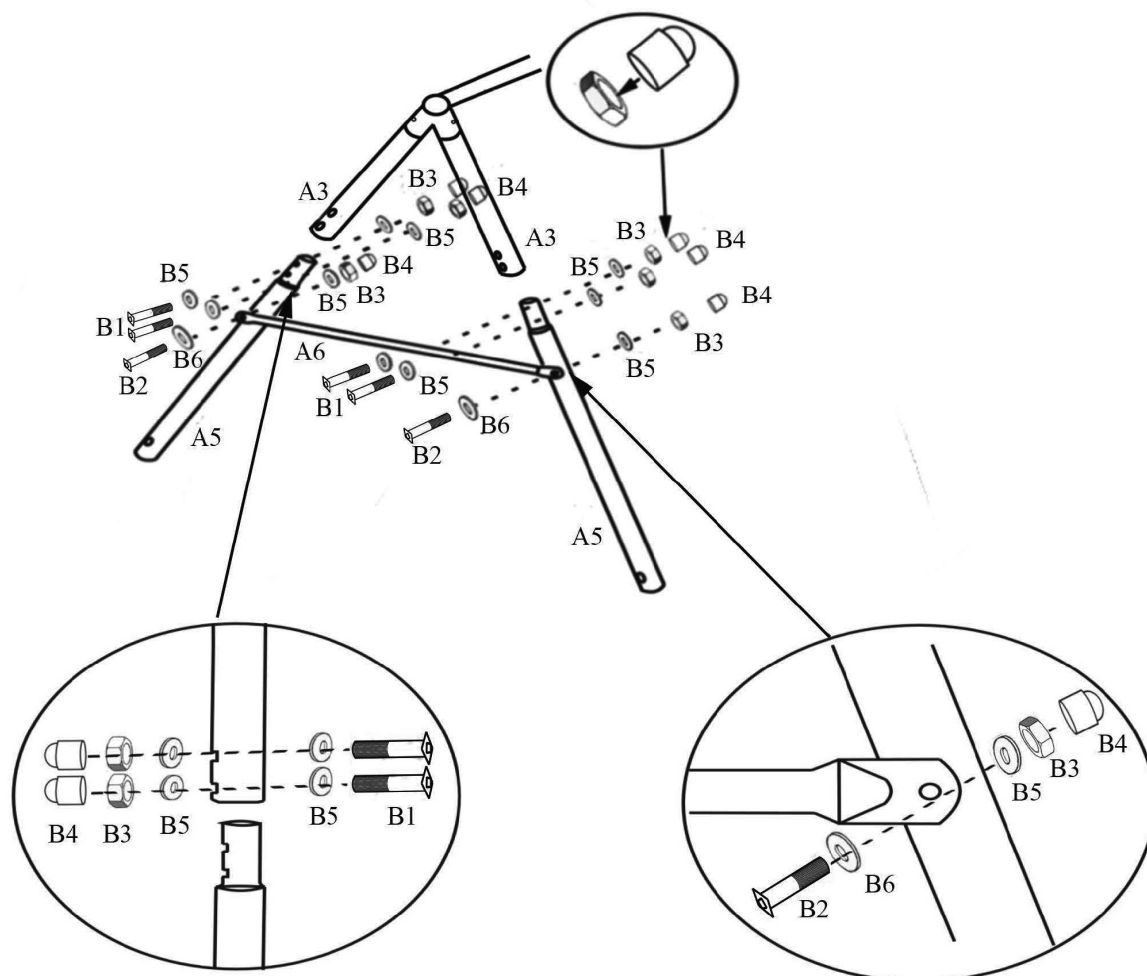

Steg 4

- Tre J3 inn i hull på A1, A2
- Fest med J8, J9 og J6

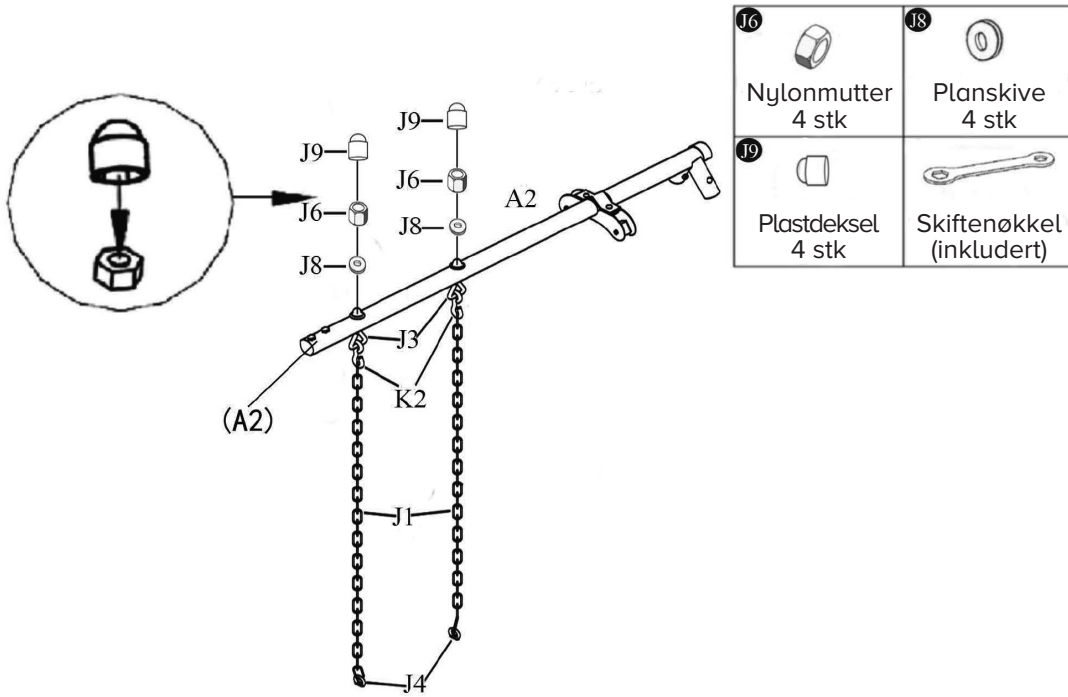

Steg 5

- Hvis J4 og K1 IKKE er sammenmontert, eller for løst montert, gjør følgende:
- Tre J4 i K1 og fest med J8, J9 og J6

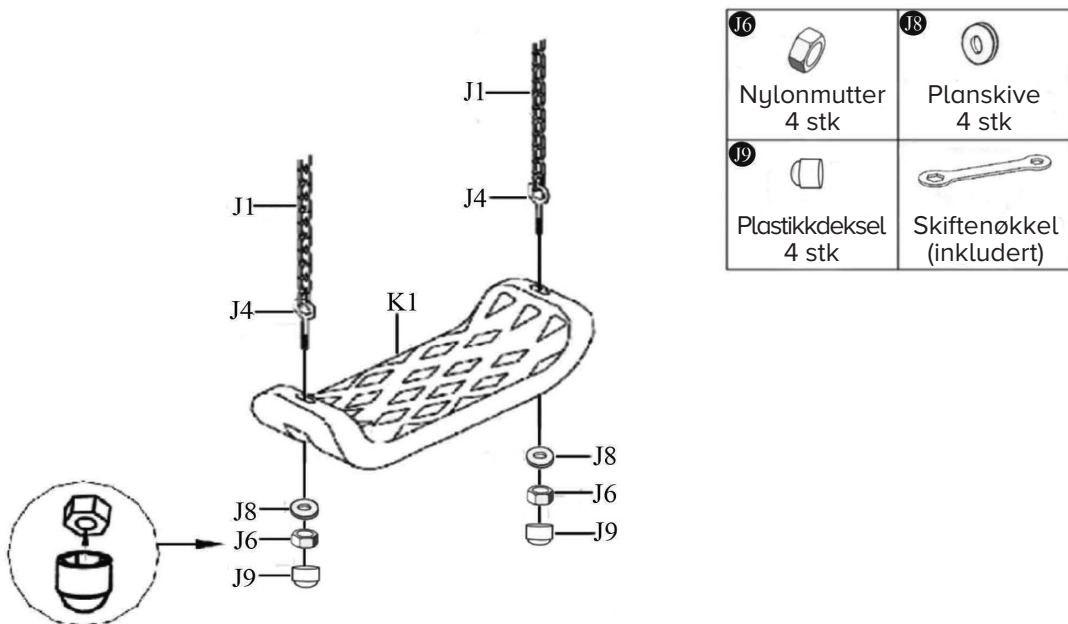

Steg 6

- Fest L5, L4 og L6 på A2 som vist
- Bruk skiftenøkkel og skrutrekker for å dra til N3 og N8

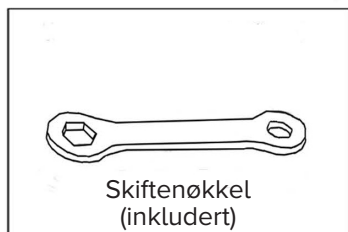

N3		N8	
	Vognbolt 5/16*25 2 stk		Nylonmutter 5/16 2 stk
N14		L6	
	Plastdeksel 2 stk		Planskive 4 stk

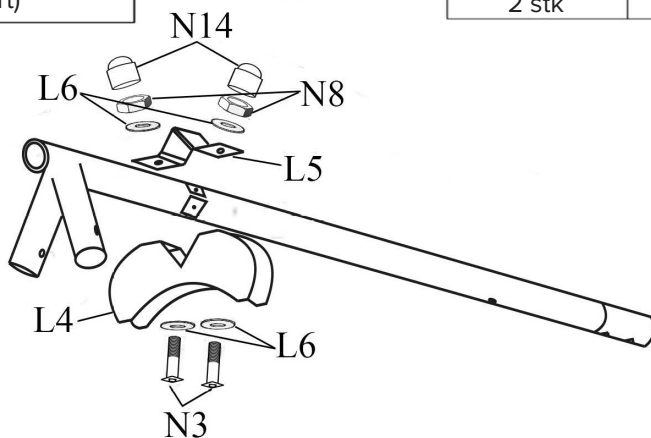

Steg 7

- Fest M5 til L1 med N5 og N9
- Dersom M1, M2 og L1 IKKE er sammenmontert, eller for løst montert, gjør følgende:
 - Plasser M1 på toppen av L1, sentrer hull og sett inn M2

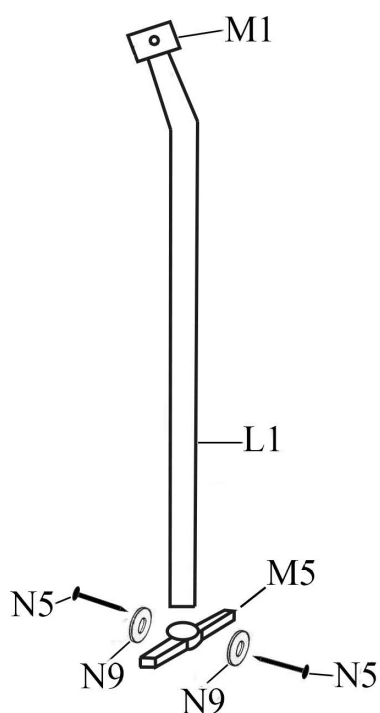

N5	
	Skrue Ø 5*15 4 stk
N9	
	Planskive 4 stk
M5	
	Fothviler 2 stk
	Unbraconøkkel (inkludert)

Steg 8

- Fest L1 til L5 ved hjelp av N2, N7, N9 og N11

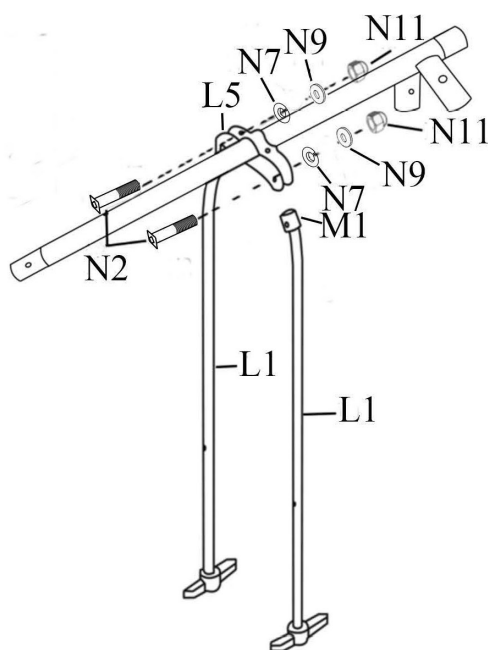

N2		N7	
	Vognbolt 1/4*45 2 stk		Fjærskive 2 stk
N11		N9	
	Mutter 1/4 2 stk		Planskive 2 stk

Steg 9

- Sett 2xM3 i L1. Fest deretter L2 til L1 med N6. Fest N6, N9, N7 og N11 uten å dra helt til
- Fest de andre L1, L2 og L3 på samme måte som beskrevet over. Når dette er gjort kan alle skruer dras til

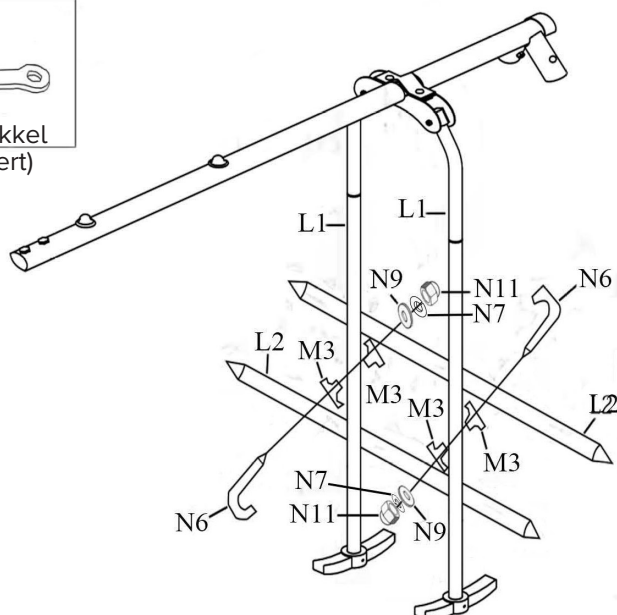
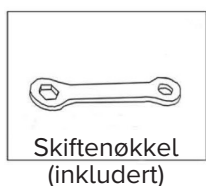

N9		N7	
	Planskive 2 stk		Fjærskive 2 stk
N11		N6	
	Mutter 1/4 2 stk		J-Bolt 2 stk
M3			
	Stor nylon dekke 4 stk		

Steg 10

- Fest M4 til L2 med N1
- Dra til N1, N9 og N12

 Skiftenøkkel (inkludert)	 Vognbolt 1/4*35 4 stk
 Planskive 4 stk	 Nylonmutter 4 stk

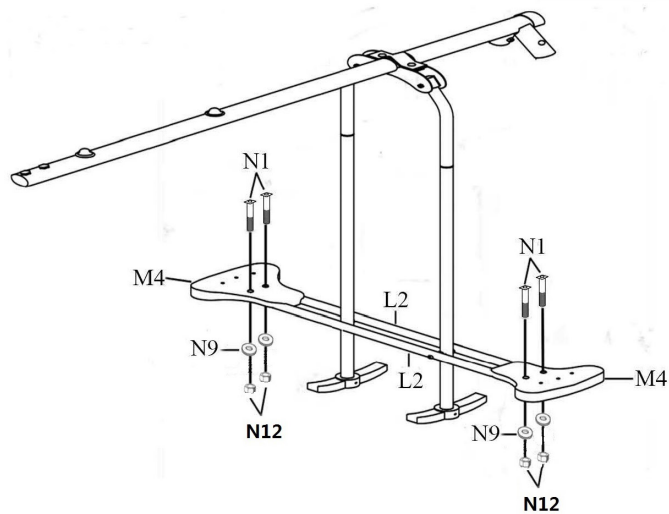

FØR BRUK

Du er nå ferdig med å montere ditt lekestativ. Gå over og stram til alle bolter og muttere før du tar lekestativet i bruk.

- MERK: Forsikre deg om at du går over og strammer til alle bolter og muttere før du tar lekestativet i bruk.
- ADVARSEL: Ikke la barn leke på lekestativet før det er korrekt montert og forankret.
- Forankring er ikke inkludert.

FORANKRING

Hvis du forankrer ditt lekestativ med jordanker vil du kunne flytte lekestativet på et senere tidspunkt. Dette passer hvis underlaget er hardpakket jord. Hvis underlaget er mykt, sand eller leire, passer det å bruke medfølgende korketrekker jordanker. Hvis du ønsker å fastmontere lekestativet kan du bruke sement med begge disse forankringstypene. Hvis du velger sement, pass på at bena til lekestativet ikke ligger mer enn 5-7 cm under bakkenivå. Da blir huskene plassert riktig høyde i forhold til bakken. Husk at alle forankringer må plasseres under bakkenivå slik at de ikke blir hinder eller kan forårsake skade.

Korketrekker Jordanker

- Korketrekker jordanker er inkludert.
- Forsikre deg om at lekestativet plasseres på et jevnt og flatt underlag.
- Vri korketrekker jordankeret til det er kun kroken som er over bakkenivå ved siden av benet på lekestativet.
- Før enden av ankeret inn i åpningen i benet på lekestativet.
- Sørg for at enden av ankeret er festet solid i åpningen på benet.

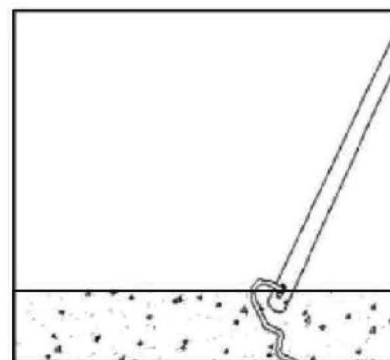
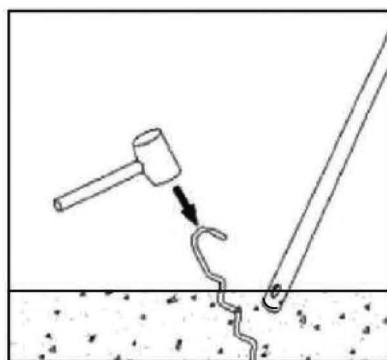
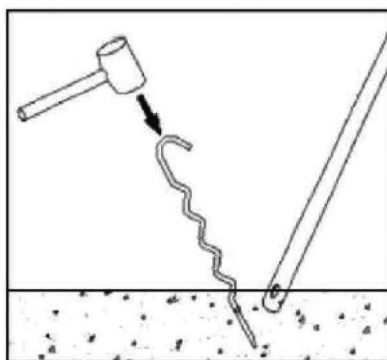

Sement

- Hvis lekestativet settes opp på mykt underlag må det sementeres fast.
- Sement er ikke inkludert.
- Forsikre deg om at lekestativet plasseres på et jevnt og flatt underlag.
- Grav hull rundt bena på lekestativet som du ser illustrert på tegningen under. Hullet skal være rundt, og med større diameter i bunnen av hullet.
- Legg 5 cm med grus eller murstein i bunnen (se illustrasjon).
- Bruk 20-25 kg betong pr. ben.
- Dekk betongen med jord og beskyttende overflatemateriale (bark, sand, flis).

