

Rockfon® System dB T24 A, E™

Systembeskrivelse



Synlig/Delvis skjult profilsystem
Klassisk design

- Overlegen kombinasjon av lydabsorpsjon og lydisolering for reduksjon av rom-til-rom lydoverførsel
- Synlig og delvis skjult profilsystem
- Alle plater er demonterbare for en enkel og rask adgang til installasjoner

Beskrivelse

Rockfon® System dB T24 A, E™ er et synlig eller delvis skjult profilsystem, som er spesielt egnet til å redusere rom-til-rom lydoverførsel ved å gi den beste kombinasjonen av lydabsorpsjon og lydisolering.

Ved å kombinere **Chicago Metallic™ T24 Click 2890** profiler med Rockfon dB A-kant plater eller våre dB E-kant plater til et enten synlig eller delvis skjult profilsystem, får du en himling med unike akustiske egenskaper. Chicago Metallic T24 Click 2890 har en klikkobling som forbinder tverrprofiler med bæreprfiler. Det gir en enkel og rask installasjon, samtidig med at systemet blir stabilt og demonterbart. Bæreprfiler og tverrprofiler er 24 mm brede og 38 mm høye. Ved at profilene er like høye sikres en god styrke og bedre integrasjonsmulighet med armaturer.

Kritiske områder for lydoverførsel finnes bl.a. der skillevegger møter himlinger eller rundt lysarmaturer. Sortimentet av dB-tilbehør er designet for å minimere rom-til-rom-lydoverførsel. F.eks. er installasjon av Rockfon® Soundstop™ en glimrende løsning for å redusere støyoverførselen mellom himlingshulrom og eksempelvis et tilstøtende kontor. Ved montasje av Rockfon® Rocklux® begrenses lydoverførsler gjennom tekniske installasjoner, og dermed økes graden av konfidensialitet og privatliv. Integrasjon av lysarmaturer og ventilasjonskanaler foretas uten problemer. Plater monterert i dette systemet er fullt demonterbare.

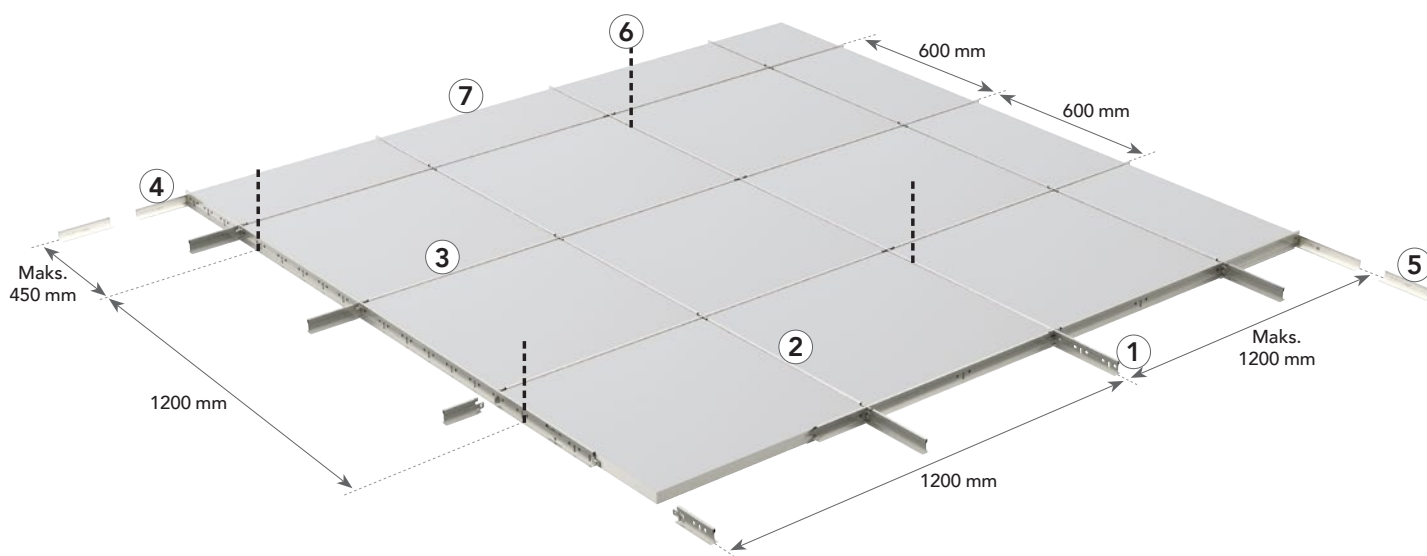

De 38 mm høye bære- og tverrprofilene gir stabilitet og enkel integrasjon av tekniske installasjoner.

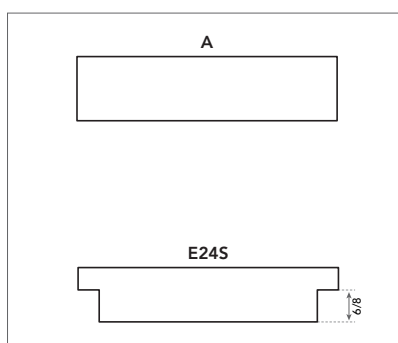

Synlig og delvis skjult profilsystem med A- og E-kant plater.

Systemkomponenter og forbruk

Plate		Chicago Metallic T24 Click 2890			Kantprofiler		Tilbehør		
		1	2	3	4	5	6	7	8
A, E kant		Bæreprofil T24 Click 3600	Tverrprofil T24 Click 600	Tverrprofil T24 Click 1200	Skyggefugeprofil	Kantprofil 24 x 24	Pendel	Kantfjær FIXT	Direktefeste
Modulmål (mm)	Forbruk/m ²								
600 x 600	2,78 Stk./m ²	0,83 lm/m ²	0,83 lm/m ²	1,67 lm/m ²	1)	1)	0,7 Stk./m ²	1)	0,7 Stk./m ²
1200 x 600	1,39 Stk./m ²	0,83 lm/m ²	-	1,67 lm/m ²	1)	1)	0,7 Stk./m ²	1)	0,7 Stk./m ²

1) Forbruk avhenger av romstørrelse

Plate - A- og E-Kant



A-Kant



E-Kant

Chicago Metallic T24 Click 2890

1. Bæreprofil T24 Click 3600



2. Tverrprofil T24 Click 600



3. Tverrprofil T24 Click 1200



Kantprofiler

4. Skyggefugeprofil



5. Kantprofil 24 x 24



Tilbehør

6. Pendel



7. Kantfjær FIXT



8. Direktefeste

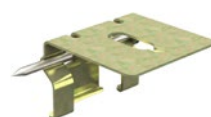

Egenskaper



Systembæreevne

		Maks. belastning (kg/m ²)	
Pendelavstand (mm)	Modulmål (mm)	Maks. 2,5 mm nedbøyning	Maks. 4,0 mm nedbøyning
1200	600 x 600	11,1	18,4
1200	1200 x 600	12,1	19,8

Systembæreevne er bestemt ut fra en maks. nedbøyning av de enkelte komponenter tilsvarende 1/500 av spennvidden eller den akkumulerte nedbøyning av alle konstruksjonskomponenter som ikke overskrider 2,5 eller 4,0 mm. Bæreevnen er oppgitt som jevnt fordelt last i kg/m², platevekten er ikke tatt med, profilvekten er inkludert.



Korrosjonsbestandig

Klasse B (EN13964).



Demonterbar

Plater montert i Rockfon System dB T24 A, E er fullt demonterbare.



Brannmotstandsevne

Visse Rockfon himlinger har blitt testet og klassifisert i henhold til den europeiske standarden EN 13501-2 og/eller nasjonale standarder. Vennligst kontakt Rockfon.



Lydisolering

$D_{n,f,w}$ -verdiene i dB viser lydisoleringen som himlingen gir fra rom til rom.

Jo høyere $D_{n,f,w}$ -verdi, jo bedre er lydisoleringen fra rom til rom.

Plater	Uten lydbarriere			Soundstop 30 dB		
	1	2	3	1	2	3
Rockfon Blanka dB 35 A	35*	33	35	50	49	50
Rockfon Blanka dB 41 A	41*	36	40	55	52	54
Rockfon Blanka dB 43 A	43*	37	41	56	53	55
Rockfon Blanka dB 46 A	46*	38	42	58	54	55
Rockfon Sonar A	27*	26	28	47	46	47
Rockfon Sonar dB 35 A	35*	33	35	50	49	50
Rockfon Sonar dB 41 A	41*	35	39	55	50	53
Rockfon Sonar dB 43 A	43*	36	40	56	51	54
Rockfon Sonar dB 46 A	46*	38	42	58	54	55
Rockfon Blanka dB 41 E24	38	34	37	53	50	51
Rockfon Blanka dB 43 E24	40	35	38	55	50	52
Rockfon Blanka dB 46 E24	42	36	39	55	51	53
Rockfon Tropic dB 42 A	42*	-	-	-	-	-

1: Uten lysarmatur.

2: Med lysarmatur (2x4 TBS 260 lysarmatur).

3: Med lysarmatur (2x4 TBS 260 lysarmatur) + Rockfon Rocklux.

*Målte verdier, de andre verdier er teoretiske.

- Yteevne avhenger veldig av installasjonen og systemet.
- Yteevnen reduseres hvis du installerer lys. Men da har du mulighet for å tilføye Rocklux for å beholde de ønskede lydverdier.
- Bruk av Soundstop lydbarrierer vil øke den generelle yteevnen.

Velegnede plater

			Modulmål (mm)	
Plater	Kant	Tykkelse	600 x 600	1200 x 600
Rockfon Blanka dB 35	A24	25	•	•
	E24S8		•	•
Rockfon Blanka dB 41	A24	35	•	•
	E24S8		•	•
Rockfon Blanka dB 43	A24	40	•	•
	E24S8		•	•
Rockfon Blanka dB 46	A24	50	•	•
	E24S8		•	•
Rockfon Sonar dB 35	A24	25	•	•
	E24S8		•	•
Rockfon Sonar dB 41	A24	35	•	•
	E24S8		•	•
Rockfon Sonar dB 43	A24	40	•	•
	E24S8		•	•
Rockfon Sonar dB 46	A24	50	•	•
	E24S8		•	•
Rockfon Tropic dB 42	A24	40	•	•
	E24S8		•	•

Systeminstallasjon

Layoutmuligheter

Rockfon plater med A24- og E24-kanter kan installeres i Rockfon System dB T24 A, E. Nedenfor vises layouteksempler, som avhenger av platestørrelsen.

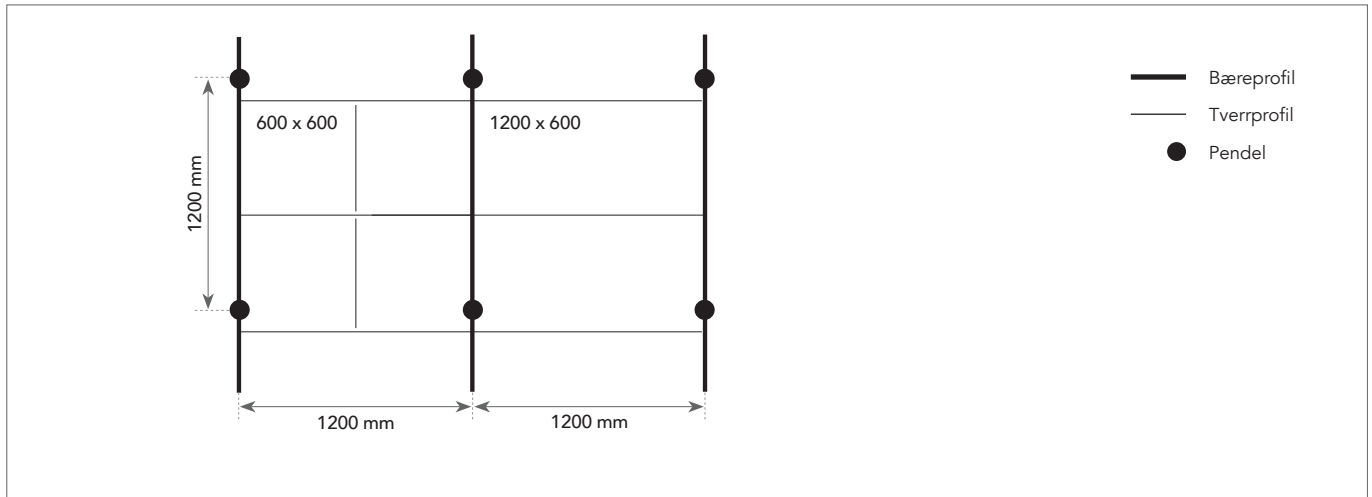

Installasjonskrav

Under og etter installasjon av profiler er det viktig å kontrollere at T-profilene er montert på samme nivå. Rockfon anbefaler en maksimal nivåforskjell på +/- 1 mm mellom profilene, og denne bør ikke akkumuleres. Denne toleransen er gjeldende for alle retninger.

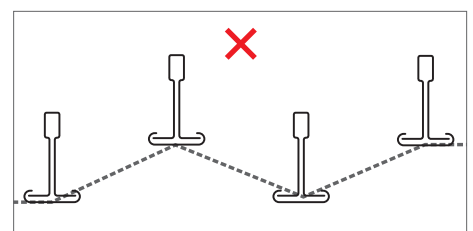
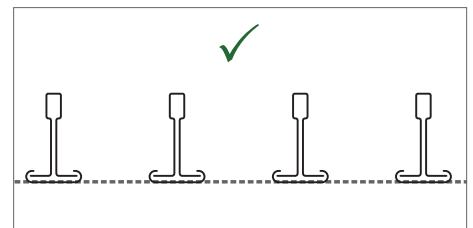

Det er samtidig viktig å kontrollere at det er en rett vinkel (90 grader) mellom bæreprofiler og tverrprofiler. Dette gjøres enkelt ved å sammenligne de to diagonalene. Se de anbefalte diagonalmålt og toleranser i skjemaet til høyre.

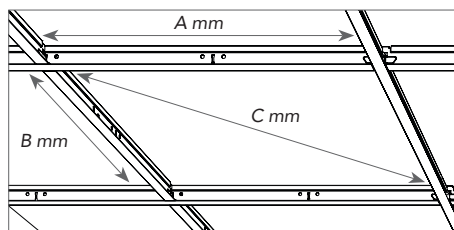

Modulmål (A x B)	Diagonal (C)	Toleranse
mm		
600 x 600	814,60	+/- 1,0
1200 x 600	1309,50	

Minste innbygningshøyde (mm)

Himlingsplater installert i Rockfon System dB T24 A, E er fullt demonterbare. Installasjonshøyden er definert som avstanden fra undersiden av platen til undersiden av etasjeskilleren, hvor pendlene er festet. D er minimumshøyden for enkel montasje og demontasje.

Ved installasjon av Rockfon Rocklux skal avstanden mellom plater og etasjeskillere være minst 214 mm. (For plater med modulmål 600 x 600 mm, skal den korte tverrprofilen midlertidig demonteres for å skape et større installasjonsområde).

Platetykkelse	Modulmål	D
mm		
35 - 50	600 x 600 1200 x 600	200

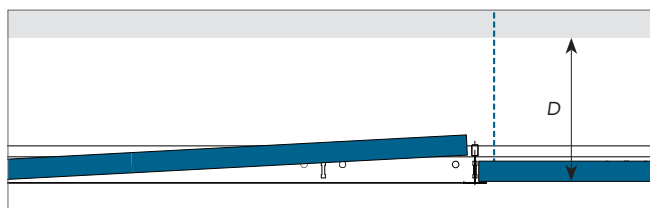

Kantavslutninger

Nedenfor er vist eksempler på kantavslutninger. Ytterligere detaljer kan findes på www.rockfon.no.

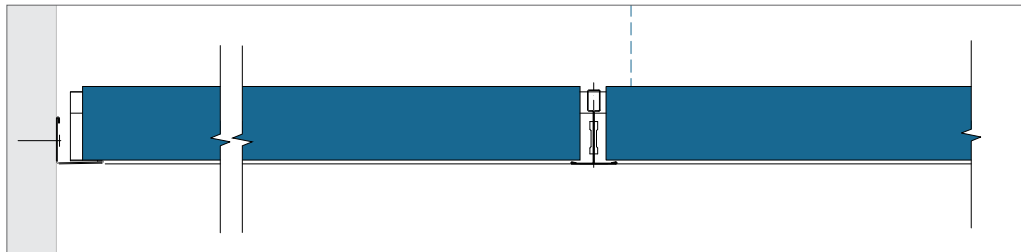

A kant - Kantavslutning med kantprofil. Husk altid å låse platen med kantfjær.

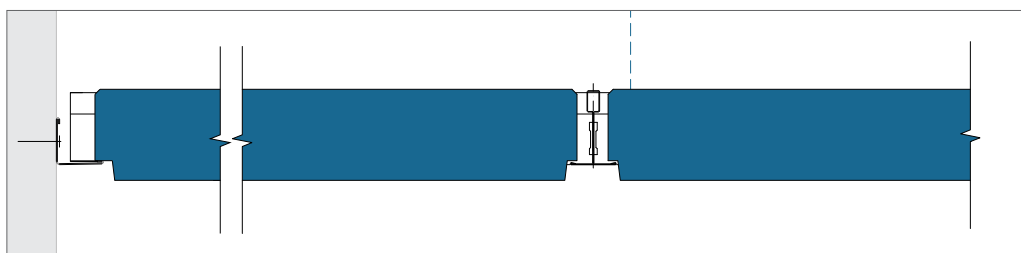

E kant - Kantavslutning med kantprofil.

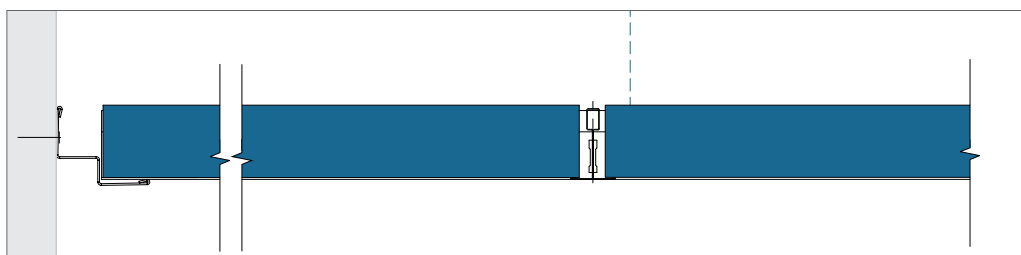

A kant - Kantavslutning med skyggefugeprofil. Husk alltid å låse platen med kantfjær.

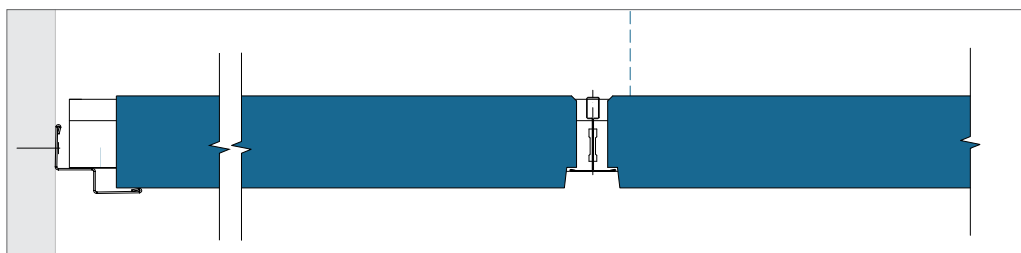

E kant - Kantavslutning med skyggefugeprofil. Husk alltid å låse platen med kantfjær.

Integrasjon av armaturer

Rockfon himlingsplater er lette å skjære til, hvilket gjør det meget enkelt å integrere ventilasjons- og lysarmaturer i en Rockfon himling. Tilpasninger kan utføres med en enkel hobbykniv.

Hvis himlingen skal kunne bære andre belastninger, anbefaler Rockfon bruk av trykkfordelende avlastningsplater eller avlastningsstenger som hviler på profilsystemet og som overfører vekten av det monterte armaturet til profilsystemet. Størrelsen på avlastningsplaten bør ikke være større enn modulmålet 600 x 600 mm, og Rockfon anbefaler å benytte ekstra pendler til motvirkning av nedbøyninger.

Ved bruk av avlastningsstenger til å bære vekten av andre installasjoner anbefaler Rockfon et spenn på maksimalt 600 mm, og hvis det er nødvendig, anbefales det å bruke flere pendler til å motvirke potensiell nedbøyning. For mer informasjon om systembæreevnen henviser vi til nedenstående tabell, gjeldende for Rockfon System dB T24 A, E.



Systembæreevne

		Maks. belastning (kg/m ²)	
Pendelavstand (mm)	Modulmål (mm)	Maks. 2,5 mm nedbøyning	Maks. 4,0 mm nedbøyning
1200	600 x 600	11,1	18,4
1200	1200 x 600	12,1	19,8

Systembæreevne er bestemt ut fra en maks. nedbøyning av de enkelte komponenter tilsvarende 1/500 av spennvidden eller den akkumulerte nedbøyning av alle konstruksjonskomponenter som ikke overskrider 2,5 eller 4,0 mm. Bæreevnen er oppgitt som jevnt fordelt last i kg/m², platevekten er ikke tatt med, profilvekten er inkludert.

Planlegging

En grundig planlegging og tilrettelegging av installasjonsprosessen vil gi mindre merarbeid og færre skader på himlingsplatene. Rockfon anbefaler å gå gjennom installasjonsarbeidet grundig og i god tid med andre installatører som skal arbeide i eller nær himlingen. Ved å gjøre dette unngås beskadigede og støvete himlingsplater lettere, hvilket reduserer prosjektkostningene.

Oversikt over systembæreevne

	Installasjonenes vekt		
	< 0,25 kg/stk.	0,25 ≥ 3,0 kg/stk.	> 3,0 kg/stk.
Liten armaturintegrasjon; spoter, downlights, høyttaler, ventilasjon mm.	Tegning A	Tegning B	Nedpendlet individuelt
Stor armaturintegrasjon; større lamper, høyttaler, ventilasjon, osv.	Tegning A	Tegning B	Nedpendlet individuelt
Modulbelysning og ventilasjonsarmaturer til direkte montasje i profilsystem.	Tegning C; Systembæreevne (hvis vekten er jevnt fordelt over profilene i kg/m ²)		

Ved integrering av installasjoner i Rockfon System dB T24 A, E bør du alltid følge det lokale bygningsreglement, hvis kravene er strengere enn de anbefalingen Rockfon har nevnt i ovenstående tabell.

Kontakt Rockfon for mer informasjon om egnede lysarmaturer, tilbehør og tilgjengeligheten av CAD tegninger av de forskjellige installasjonene integrert i Rockfon System dB T24 A, E

Tegning A

Integrasjonen av spot, røykvarsler, høyttaler mm. (som veier <math><0,25\text{ kg/stk.}</math>).

Rockfon anbefaler å installere spoter og andre lysarmaturer sentrert i platen.

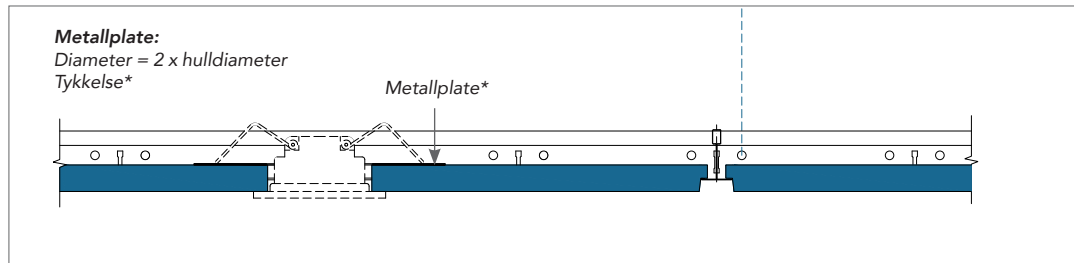

Tegning B

Integrasjonen av spot, lysarmatur, røykvarsler, høyttaler, mm. (som veier $0,25 \geq 3,0$ kg/stk.). Det anbefales sterkt å benytte en passende avlastningsplate til å overføre belastningen til profilsystemet (som vist på tegning) eller å benytte avlastningsstenger. Det anbefales også å bruke ekstra pendler for å unngå nedbøyning, samt at montasjen av lysarmaturer sentreres i platen.

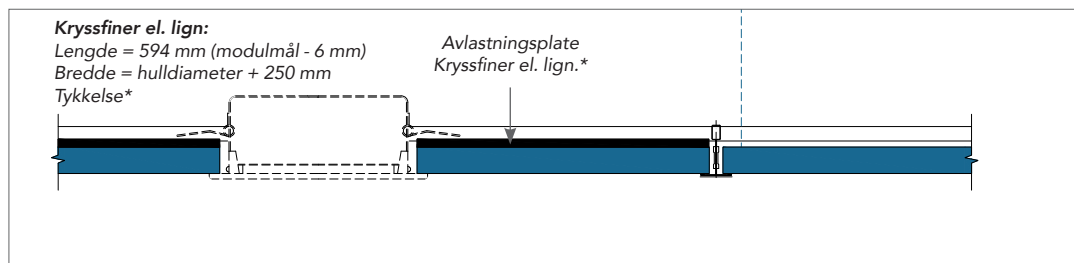

* Tykkelsen på avlastningsplaten skal dimensjoneres i forhold til vekt, størrelse og plassering av lysspoter, høyttalere osv. Avlastningsplaten skal ikke bøye ned etter installasjonen.

Tegning C

Integrasjonen av et moduloppbygget lys- eller ventilasjonsarmatur (jevnt fordelt i profilsystemet), som maks. veier systemets bæreevnekapasitet. Hvis det forventes at systembæreevnen overstiges, anbefales det sterkt å nedpendle installasjonen individuelt. Alternativt bør det benyttes installasjoner som er utstyrt med avlastningsstenger på minimum to motsatte sider til å overføre vekten av installasjonen til toppen av profilsystemet. Dette er mer sikkert og reduserer sannsynligheten for vridning i T-profilen.

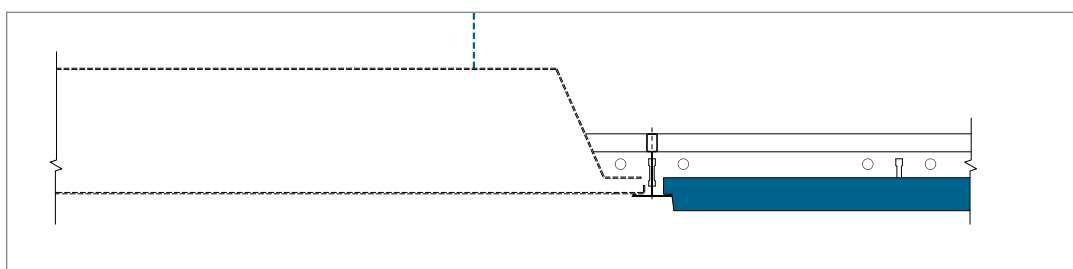

Spesialløsninger

Rockfon® Soundstop™

Bandraster profiler er perfekte til plassering av lydbarrierer. Installer Rockfon Soundstop for å isolere mot støy overført mellom rom og hulrom. Rockfon Soundstop kan også benyttes til å forhindre spredning av brann/røyk i hulrommet over himlingen.

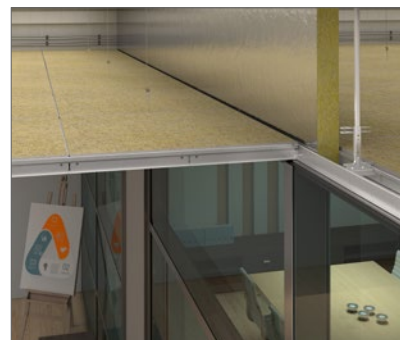

Rockfon® Rocklux®

Begrenser lydoverførsler gjennom tekniske installasjoner og gir høyere grad av konfidensialitet og privatliv. Rockfon Rocklux leveres flatt og må settes sammen. Ved montasje skal du kun bøye langs den pre-skårne linjen. Alutapen (medfølger i boksen) skal benyttes på alle 4 sider for å nå Dn,f,w verdiene.



Utvendige dimensjoner etter den er satt sammen	Innvendige dimensjoner etter den er satt sammen	Dimensjon, når den er flat i en pakke	Passer til følgende tekniske installasjonsmål
mm			
785 x 785 x 160	725 x 725 x 130	1105 x 1105 x 30	600 x 600, 1200 x 600*
1460 x 425 x 160	1400 x 365 x 130	1780 x 745 x 30	1200 x 300

* Bruk 2 stk. Rockfon Rocklux 1105 x 1105 x 30 mm til disse dimensjonene.

Generelle installasjonsanbefalinger

Overgang mellom himling og vegg eller annen loddrett flate

Kantprofilen skal festes til den loddrette flaten i ønsket høyde ved hjelp av korrekt innfesting pr. maks. 300 mm. Sørg for at skjøter mellom profilene er tette og pene, og at det ikke er knekk mellom profilene, slik at de forblir i nivå. Bruk så lange kantprofiler som mulig for å oppnå det peneste resultatet. Det anbefales å bruke profiler som er min. 300 mm lange.

Treprofiler, treskyggelister og metallskyggelister bør ikke benyttes med brannsikre himlinger.

Overgang mellom himling og buet, loddrett veggflate

Bruk av valsede kantprofiler er den mest korrekte metoden til dette, Kontakt Rockfon for mer informasjon om valsede kantprofiler.

Hjørner

Kantprofiler bør skjæres i gjæring ved hjørner. Skjøter som overlapper hverandre, kan utføres ved innvendige hjørner når det benyttes metallprofiler, med mindre annet er spesifisert.

Profilsystem

Med mindre noe annet er angitt bør himlingen monteres symmetrisk og fra midten av rommet og ut. Pendler skal festes til bæreprøfilen pr. 1200 mm (eller mindre hvis det er ekstra belastning). Der det er mulig bør kantplater være større enn 200 mm i bredden.

Bæreprøfilen skal plasseres med en avstand på 1200 mm til 600 x 600 mm og 1200 x 600 mm modulstørrelser. Ved 1800 x 600 mm modulstørrelse bør bæreprøfiler plasseres med en avstand på 600 mm.

For korrekt profilinstallasjon skal det sikres at T-profilene er perfekt avstemt i samme nivå, og at diagonalmål er like (se krav og toleranser på side 6). Bæreprøfilenes skjøter bør være forskutt, og det bør være en pendel plassert 150 mm til hver side av alle brannutstansinger og 450 mm fra enden av den bæreprøfilen som ender ved en kantprofil. Ytterligere pendler kan være nødvendige for å bære vekten av øvrige installasjoner i himlingen. Ved bruk av direktefester skal det benyttes en låsepinne til å låse direktefestet til bæreprøfilen.

Ilegging av plater

Det anbefales å benytte rene hansker med nitril- eller PU belegning ved ilegging av Rockfon platene for å unngå tilsmussing. Tilpasning foretas enkelt med en skarp kniv. Alle tilskårne kanter og gjennomføringer etterbehandles med kantmaling i henhold til gjeldende byggeforskrifter. For å sikre best mulig arbeidsmiljø anbefaler vi at de installasjonsanvisninger som finnes på vår emballasje følges, samt at gjeldende arbeidspraksis på byggeplassen alltid følges. Det anbefales to personer til å installere 1800 x 600 mm plater.

Merk: Visse plater med matt, plan overflate er retningsbestemte.

For å sikre et ensartet uttrykk i den ferdige himlingen er det viktig at alle platene vender samme vei. Platens retning fremgår av en pil på baksiden av platen.

Verktøy

Rockfon har utviklet spesielle verktøy som er tilgjengelige på www.rockfon.no



For ytterligere informasjon se CAD-biblioteket på vår hjemmeside.

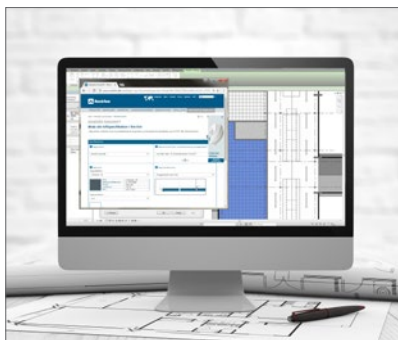

Generer beskrivelsestekster på våre produkter på hjemmesiden.



Gå på oppdagelsesferd i vårt store bibliotek av referanseprosjekter på vår hjemmeside.

Rockfon® er et registrert varemerke
tilhørende ROCKWOOL konsernet.

 twitter.com/RockfonOfficial

 linkedin.com/company/Rockfon-as/

 instagram.com/Rockfon_official/

 https://www.youtube.com/channel/UC8_RSaoZ1SAmRqRTbjLozSQ

Alle fargekoder som er nevnt her, er basert på NCS - Natural Colour System®, som tilhører og brukes på lisens fra NCS Colour AB, Stockholm (2012), eller på fargestandarden
RAL. Rockfon er et registrert varemerke. Det tas forbehold for trykktfeil samt for sortiments- og produkttekniske endringer uten forutgående varsel

Rockfon

AS ROCKWOOL

Besøksadresse:

Gjerdrums vei 19

0484 Oslo

Postadresse:

Postboks 4215 Nydalen

0401 Oslo

Tel: 22 02 40 00

Fax: 22 15 91 78

www.rockfon.no

