



REKKVERKSLØSNINGER

– SKAP ET HYGGELIG UTEMILJØ OG NYT UTSIKTEN



OM PLASTMO

Plastmo markedsfører et bredt produktsortiment innenfor vannhåndtering og utemiljø, som takrenner, takløsninger, rekkverk og drenering. Plastmo-aktivitetene drives fra to lokasjoner i henholdsvis Danmark og Norge. Plastmo produserer, selger og distribuerer sine løsninger til byggevarerhandelen i Norden og Øst-Europa.

Plastmo ble etablert i Danmark i 1958 og startet sin virksomhet med produksjon og salg av plasttakrenner og rør. Plastmo eies av det tyske familieeide selskapet ACO, som og har ca. 5400 ansatte over hele verden.

Les mer om oss på plastmo.no

INNHold

REKKVERKSLØSNINGER

Velg det rekkverket som passer ditt prosjekt.

4

GLASSREKKVERK

Teknisk fakta 6



6

HÅNDLØPERFRITT GLASSREKKVERK

Teknisk fakta 7



7

SPILEREKKVERK

Teknisk fakta 8



8

PANELREKKVERK

Teknisk fakta 9



9

GLASSREKKVERK, SPILE OG PANEL

Sortiment 10
Montering 14-17

10

STOLPEFRITT GLASSREKKVERK

Teknisk fakta 18
Sortiment 21
Montering 22

18

SINTEF-GODKJENNING



24

PLASTMO

REKKVERKSLØSNINGER

Med et rekkverk fra Plastmo skaper man et hyggelig og sikkert utemiljø. Du bevarer utsikten og øker romfølelsen på terrassen. Glassrekkverket er ideelt som sikkerhetsvern og gir ly for vær og vind.

Plastmo Glassrekkverk er norsk produsert og utviklet i et elegant og stilrent design. Systemet består av 2 lags herdet laminert sikkerhetsglass, samt vedlikeholdsvennlige aluminiumprofiler. Plastmo Glassrekkverk kan monteres med og uten håndløper, og kombineres med både spile- og panelrekkverk. Plastmo Glassrekkverk er systemgodkjent. Det vil si at du kan montere stolper både med glass, spiler og panel og ditt rekkverk er SINTEF-godkjent.

Plastmo Stolpefritt Glassrekkverk er produsert uten stolper mellom glassene, og har kun bunnprofil hvor glasset tres ned i. Bunnprofilene leveres i børstet aluminium og herdet laminerte glass i 16,76 mm tykkelse. Systemet avsluttes med en diskret håndløper.



Glassrekkverk

- ✓ Solid rekkverk, egnet som sikring på balkonger, terrasser og lignende
- ✓ Få deler som sikrer rask og enkel montering
- ✓ Alle glass fremstilles på mål, for symmetrisk resultat
- ✓ Mange bruksområder
- ✓ Vedlikeholdsvennlig
- ✓ Tidløst og stilrent design
- ✓ 15 års garanti på overflatebelegget



Rekkverk: antrasitt/sotet

Mange bruksområder

Både Glassrekkverk og Stolpefritt Glassrekkverk fungerer som skjerming mot vær og vind, og kan monteres opptil 10 meter fra terreng. Plastmo leverer rekkverk som oppfyller alle krav til NS3510 og har den nødvendige styrke og stabilitet som kreves av et rekkverk.

Glass levert på mål

Alle glassene produseres til ditt prosjekt på mål. Da er du sikret den beste og mest symmetriske løsningen til din terrasse.

Unikt design

Løsningene er utviklet i et diskret, stilrent og tidløst design, som sikrer den optimale romfølelsen og et hyggelig utemiljø på terrassen.

Minimalt vedlikehold

Rekkverk fra Plastmo har lang levetid og krever minimalt vedlikehold. Det anbefales at glass og aluminiumsprofiler rengjøres med vann og mildt såpevann ved behov.

15 års garanti

Vi har 15 års garanti på våre rekkverk. Garantien gjelder flassing av overflatebelegget på aluminiumsprofilene. Glass leveres med 5 års garanti. Se garantibestemmelsene på plastmo.no.



Stolpefritt rekkverk

- ✓ Uhindret utsyn
- ✓ Kan både front- og toppmonteres
- ✓ Solid rekkverk som kan monteres i høyden
- ✓ Vedlikeholdsvennlig
- ✓ Få deler sikrer rask og enkel montering



PLASTMO GLASSREKKVERK

Med sikkerhet i høysetet, er bruksområdene mange.

Glassrekkverk kan monteres som sikring på balkonger og terrasser i høyden, det fungerer også som skjerming mot vær og vind.

Glassrekkverk består av 2-lags herdet laminert sikkerhetsglass, samt solide og vedlikeholdsvennlige aluminiumsprofiler. Utsikten kommer til sin rett, da glassflatene blir store og brede mellom stolpene.

GLASSREKKVERK – TEKNISK FAKTA	
Bredde på glass	Min. 400 mm – Maks. 1465 mm
Høyde på glass	925 mm
Total høyde inkl. profiler og håndløper	1000 mm
Glasstykkelse	8,76 mm
Glassets vekt	21 kg. pr. kvm.
Farge på glass	Klar, frostet og sotet
Farge på profiler	Pulverlakkert hvit, antrasitt, sort eller anodisert alu.
Monteringshøyde	Maks. 10 m fra terreng
Beskyttelse	98% av UV-strålene blokkeres av glasset
Konstruksjon trevirke toppmontert	Min. 2" x 6" impregneret
Konstruksjon trevirke frontmontert	Min. 2" x 8" impregneret
Produksjon	Produsert i Norge
Plastmo glassrekkverk har teknisk godkjenning fra SINTEF	A, B og C1 ved maks. c/c stolpeavstand på 1500 mm C2-C4 og D ved maks. c/c stolpeavstand på 900 mm Oppfyller kravene til gjeldende TEK
Garanti	15 års garanti på overflatebelegget, 5 års garanti på glass*
CE-merket	Både stolper og glass er CE-merket
SINTEF Teknisk Godkjenning	TG 20821 (systemgodkjenning)

*Se garantibestemmelser på www.plastmo.no

LEVERES I FØLGENDE FARGER:



Hvit

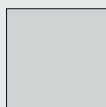

Anodisert alu

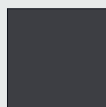

Antrasitt

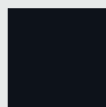

Sort



BRUKSOMRÅDE

- Terrasser ■ Altaner ■ Sikring
- Balkonger ■ Hems/inneområder
- Idrettsarenaer ■ Offentlige bygg

MATERIALE

Glassrekkverket er SINTEF-testet og har den nødvendige styrke og stabilitet som kreves av et rekkverk. Profilenes godstykkelse gir et stabilt og sikkert rekkverk, som kan monteres i høyden. Glasset er fremstilt av 8,76 mm herdet laminert sikkerhetsglass.

SIKKERHET

Glasset i Plastmo Glassrekkverk er både herdet og laminert. Ved brudd vil glasset splintre i mange små deler, og henge igjen i folien mellom de to glasslagene.

MONTERING

Plastmo Glassrekkverk topp- eller frontmonteres. Begge løsninger skal festes til en stabil og holdbar konstruksjon, som har den nødvendige styrke som et rekkverk krever. Stolpene i aluminium har spor som glasset monteres i. Dette gjør løsningen til en av de beste på markedet. Håndløperen som monteres på toppen, gir rekkverket en flott og elegant avslutning.

TRAPP/PORT

Plastmo leverer også løsninger for trapp, til både front- og toppmontert. Her må stolper bestilles og monteres først. Deretter bestiller man glass etter målsatt tegning. En port kan kombineres med alle rekkverk med stolper, og gir en funksjonell løsning.



PLASTMO HÅNDLØPERFRITT GLASSREKKVERK

Håndløperfritt Glassrekkverk kan monteres som sikring på balkonger og terrasser i høyden, det fungerer også som skjerming mot vær og vind. Håndløperfritt Glassrekkverk består av 2-lags herdet laminert sikkerhetsglass, samt solide og vedlikeholdsvennlige aluminiumsprofiler. De store glassflatene uten håndløper gir uhindret utsyn og sikrer en optimal romfølelse.



GLASSREKKVERK – TEKNISK FAKTA	
Bredde på glass	Min. 400 mm – Maks. 1362 mm ved toppmontering, 1365 mm ved frontmontering
Høyde på glass	925 mm
Total høyde	1000 mm
Glasstykkelse	8,76 mm
Glassets vekt	21 kg. pr. kvm.
Stolpehøyde	Ved toppmontert 985 mm, ved frontmontert 1202 mm
Farge på glass	Klar, frostet og sotet
Farge på profiler	Pulverlakkert hvit, antrasitt, sort eller anodisert alu.
Monterings høyde	Maks. 10 m fra terreng
Beskyttelse	98% av UV-strålene blokkeres av glasset
Konstruksjon trevirke toppmontert	Min. 2" x 6" impregneret
Konstruksjon trevirke frontmontert	Min. 2" x 8" impregneret
Produksjon	Produsert i Norge
Plastmo glassrekkverk har teknisk godkjenning fra SINTEF	A, B og C1 ved maks. c/c stolpeavstand på 1500 mm C2-C4 og D ved maks. c/c stolpeavstand på 900 mm Oppfyller kravene til gjeldende TEK
Garanti	15 års garanti på overflatebelegget, 5 års garanti på glass*
CE-merket	Både stolper og glass er CE-merket
SINTEF Teknisk Godkjenning	TG 20821 (systemgodkjenning)

*Se garantibestemmelser på www.plastmo.no

LEVERES I FØLGENDE FARGER:



Hvit

Anodisert alu

Antrasitt

Sort



BRUKSOMRÅDE

- Terrasser ■ Altaner ■ Sikring
- Balkonger ■ Hems/inneområder
- Idrettsarenaer ■ Offentlige bygg

MATERIALE

Glassrekkverket er SINTEF-testet og har den nødvendige styrke og stabilitet som kreves av et rekkverk. Profilenes godstykkelse gir et stabilt og sikkert rekkverk, som kan monteres i høyden. Glasset er fremstilt av 8,76 mm herdet laminert sikkerhetsglass.

SIKKERHET

Glasset i Plastmo Håndløperfritt Glassrekkverk er både herdet og laminert. Ved brudd vil glasset splintre i mange små deler, og henge igjen i folien mellom de to glasslagene.

MONTERING

Plastmo Håndløperfritt Glassrekkverk topp- eller frontmonteres. Begge løsninger skal festes til en stabil og holdbar konstruksjon, som har den nødvendige styrke som et rekkverk krever. Stolpene i aluminium har spor som glasset monteres i. Dette gjør løsningen til en av de beste på markedet. Håndløperfritt Glassrekkverk monteres på samme måte som glassrekkverk med håndløper. Topplukk øverst på stolpen hindrer vann fra å renne inn ovenfra og gir et stilrent design.

Montering av Håndløperfritt Glassrekkverk er i store trekk lik som montering av glassrekkverk. Se derfor monteringsanvisningen, bilde 1-7 på side 14.



PLASTMO SPILEREKKVERK

Spilerekkverk i aluminium blir levert i tilpassede bredder opp til 1500 mm. Systemet består av rammer med spiler som monteres inn i våre toppmonterte eller frontmonterte stolper. Systemet avsluttes med håndløper i aluminium.

Systemet kan monteres både i betong og trevirke.



SPILEREKKVERK – TEKNISK FAKTA	
Bredde på spilemoduler	Maks. 1500 mm
Høyde på spileelementer	930 mm
Total høyde inkl. profiler og håndløper	Standard 1000 mm
Spilebredde	50 mm
Spilenes vekt	5 kg. pr. kvm.
Farge på profiler	Antrasitt
Monteringshøyde	Maks. 10 m fra terreng
Plastmo spilerekkverk har teknisk godkjenning fra SINTEF	A, B og C1 ved maks. c/c stolpeavstand på 1500 mm. Oppfyller kravene til gjeldende TEK.
Garanti	15 års garanti på overflatebelegget
CE-merket	Både stolper og spiler er CE-merket.
SINTEF Teknisk Godkjenning	TG 20821 (systemgodkjenning)

BRUKSOMRÅDE

- Terrasser ■ Altaner ■ Sikring
- Balkonger ■ Hems/inneområder
- Idrettsarenaer ■ Offentlige bygg

FORDELER

- Vedlikeholdsvennlig
- Lang levetid
- Få deler – enkel montering
- Ingen synlige skruer

Systemet benytter samme stolper som vårt glassrekkverk, noe som betyr at man fint kan kombinere de to rekkverkene.

Spilerekkverk fra Plastmo er utviklet for å imøtekomme behovet for et vedlikeholdsvennlig rekkverk. Spilerekkverk tilfredsstiller alle de forskriftsmessige krav som stilles til et rekkverk og kan monteres på alt fra balkonger og terrasser til tribuner, utsiktsposter m.m.

Spilerekkverket er produsert i Norge og utviklet i et elegant og stilrent design, slik at rekkverket skal passe godt inn uansett omgivelser.

LEVERES I
FØLGENDE
FARGE:

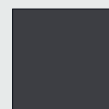

Antrasitt

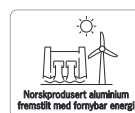
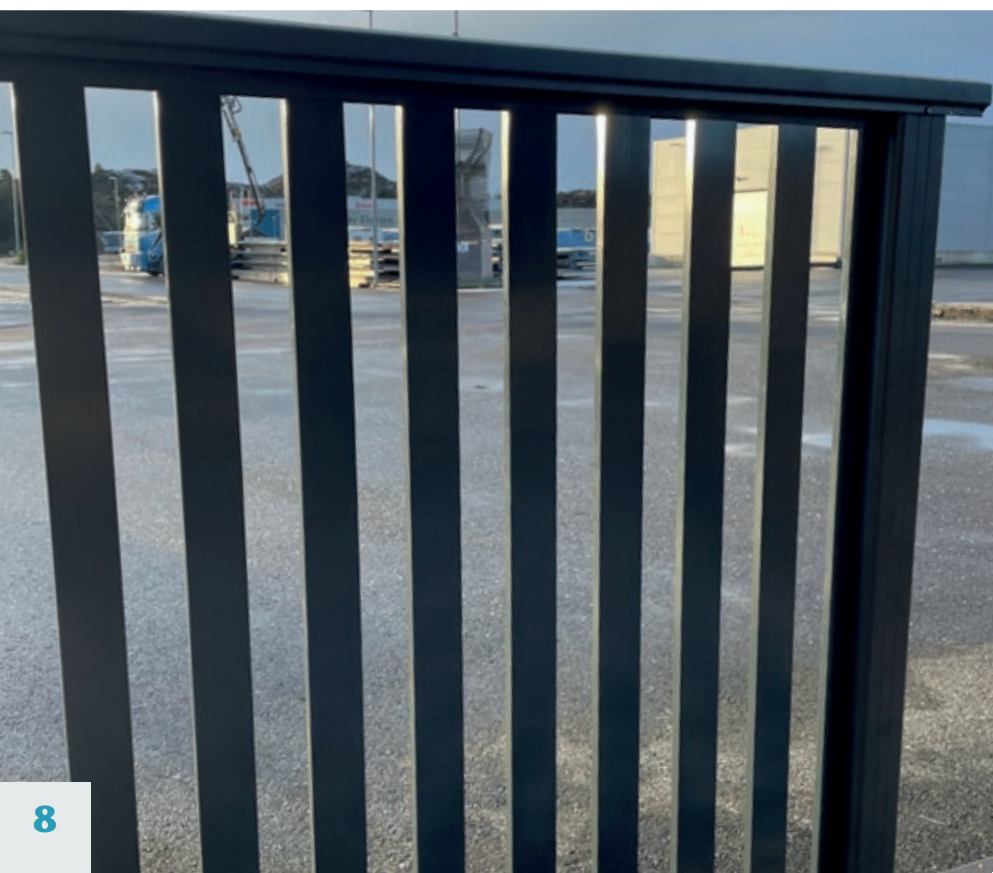

PLASTMO PANELREKKVERK

Panelrekkverk i aluminium blir levert i tilpassede bredder opp til 1500 mm. Panelene monteres over hverandre i toppmonterte eller frontmonterte stolper, og avsluttes med håndløper i aluminium. Systemet kan monteres både i betong og trevirke.



PANELREKKVERK – TEKNISK FAKTA	
Lengde på panelmoduler	Maks. 1500 mm
Panelbredde	1 stk. 30 mm, 1 stk. 50 mm og 7 stk. 120 mm
Total høyde inkl. profiler og håndløper	Standard 1000 mm
Spilenes vekt	10 kg. pr. kvm.
Farge på profiler	Antrasitt
Monteringshøyde	Maks. 10 m fra terreng
Plastmo panelrekkverk har teknisk godkjenning fra SINTEF	A, B og C1 ved maks. c/c stolpeavstand på 1500 mm. Oppfyller kravene til gjeldende TEK.
Garanti	15 års garanti på overflatebelegget
CE-merket	Både stolper og paneler er CE-merket.
SINTEF Teknisk Godkjenning	TG 20821 (systemgodkjenning)

BRUKSOMRÅDE

- Terrasser ■ Altaner ■ Sikring
- Balkonger ■ Hems/inneområder
- Idrettsarenaer ■ Offentlige bygg

FORDELER

- Vedlikeholdsvennlig
- Lang levetid
- Få deler – enkel montering
- Kan kombineres med andre rekkverkelementer
- Ingen synlige skruer
- Produsert i Norge

Bredden tilpasses ditt prosjekt for å få en symmetrisk løsning. Alle rekkverksløsninger benytter samme stolpesystem, som betyr at man fint kan kombinere panelrekkverk med både spiler og glass.

Panelrekkverk fra Plastmo er utviklet for å imøtekomme behovet for et vedlikeholdsvennlig rekkverk. Panelrekkverk tilfredsstiller alle de forskriftsmessige krav som stilles til et rekkverk og kan monteres på alt fra balkonger, terrasser og tribuner til utsiktsposter, langs bilveier m.m.

LEVERES I
FØLGENDE
FARGE:



Antrasitt



GLASSREKKVERK, SPILE OG PANEL SORTIMENT

REKKVERK BEREGNER

Få en komplett
produktliste på ditt
rekkverk her:



GLASS TIL GLASSREKKVERK – HERDET LAMINERT



Produkt	Farge	Mål	Vare nr.	Nobb nr.
Glass 8,76 mm, herdet laminert	Klar	1165 x 925 mm	2701295	53500232
Glass 8,76 mm, herdet laminert	Frostet	1165 x 925 mm	2731295	55781093
Glass 8,76 mm, herdet laminert	Sotet	1165 x 925 mm	2751295	55781104
Glass 8,76 mm, herdet laminert	Klar	400-770 x 925 mm	2709904	54138378
Glass 8,76 mm, herdet laminert	Klar	771-1000 x 925 mm	2709907	54138382
Glass 8,76 mm, herdet laminert	Klar	1001-1250 x 925 mm	2709910	54138397
Glass 8,76 mm, herdet laminert	Klar	1251-1465 x 925 mm	2709912	54138401
Glass 8,76 mm, herdet laminert	Frostet	400-770 x 925 mm	2739904	55753793
Glass 8,76 mm, herdet laminert	Frostet	771-1000 x 925 mm	2739907	55755492
Glass 8,76 mm, herdet laminert	Frostet	1001-1250 x 925 mm	2739910	55755541
Glass 8,76 mm, herdet laminert	Frostet	1251-1465 x 925 mm	2739912	55755575
Glass 8,76 mm, herdet laminert	Sotet	400-770 x 925 mm	2759904	55759480
Glass 8,76 mm, herdet laminert	Sotet	771-1000 x 925 mm	2759907	55759495
Glass 8,76 mm, herdet laminert	Sotet	1001-1250 x 925 mm	2759910	55759525
Glass 8,76 mm, herdet laminert	Sotet	1251-1465 x 925 mm	2759912	55759582

STANDARD

SPECIAL

INNFYLINGSELEMENTER TIL SPILE- OG PANELREKKVERK



Produkt	Farge	Mål	Vare nr.	Nobb nr.
Panel 400-550 mm	Antrasitt	400-550x920 mm	2768201	60087561
Panel 551-700 mm	Antrasitt	551-700x920 mm	2768202	60087566
Panel 701-900 mm	Antrasitt	701-900x920 mm	2768203	60087568
Panel 901-1100 mm	Antrasitt	901-1100x920 mm	2768204	60087571
Panel 1101-1300 mm	Antrasitt	1101-1300x920 mm	2768205	60087579
Panel 1301-1500 mm	Antrasitt	1301-1500x920 mm	2768206	60087582
Spile 50x13 mm	Antrasitt	50x13x924 mm	2766201	60087692

GLASSREKKVERK, SPILE OG PANEL SORTIMENT

REKKVERK BEREGNER

Få en komplett
produktliste på ditt
rekkverk her:



GLASSREKKVERK, SPILE OG PANEL TOPPMONTERT

Stolper leveres i ferdige pakker med alt du trenger av deler til montering.
Glass, spiler, paneler og håndløper med deler selges separat.
NB! Husk å oppgi om rekkverket skal monteres i treverk eller betong.



Produkt	Farge	Mål	Vare nr.	Nobb nr.
Midtstolpe	Anodisert alu.	950 x 70 x 70 mm	2771109	55776473
Midtstolpe	Antrasitt	950 x 70 x 70 mm	2771209	53499812
Midtstolpe	Hvit	950 x 70 x 70 mm	2771309	55780340
Midtstolpe	Sort	950 x 70 x 70 mm	2771509	55777116
Hjørnestolpe 90°	Anodisert alu.	950 x 70 x 70 mm	2772109	55780900
Hjørnestolpe 90°	Antrasitt	950 x 70 x 70 mm	2772209	53500141
Hjørnestolpe 90°	Hvit	950 x 70 x 70 mm	2772309	55780926
Hjørnestolpe 90°	Sort	950 x 70 x 70 mm	2772509	55780983
Hjørnestolpe 45°	Anodisert alu.	950 x 70 x 125 x 70 mm	2774109	55781055
Hjørnestolpe 45°	Antrasitt	950 x 70 x 125 x 70 mm	2774209	55781066
Hjørnestolpe 45°	Hvit	950 x 70 x 125 x 70 mm	2774309	55781074
Hjørnestolpe 45°	Sort	950 x 70 x 125 x 70 mm	2774509	55781085
Endestolpe	Anodisert alu.	950 x 70 x 70 mm	2773109	55780998
Endestolpe	Antrasitt	950 x 70 x 70 mm	2773209	53500160
Endestolpe	Hvit	950 x 70 x 70 mm	2773309	55781002
Endestolpe	Sort	950 x 70 x 70 mm	2773509	55781017
Veggstolpe	Anodisert alu.	970 x 25,5 x 70 mm	2776109	57746462
Veggstolpe	Antrasitt	970 x 25,5 x 70 mm	2776209	57746564
Veggstolpe	Hvit	970 x 25,5 x 70 mm	2776309	57746545
Veggstolpe	Sort	970 x 25,5 x 70 mm	2776509	57746526

HÅNDLØPERFRITT GLASSREKKVERK TOPPMONTERT

Stolper leveres i ferdige pakker med alt du trenger av deler til montering.
Glass selges separat.
NB! Husk å oppgi om rekkverket skal monteres i treverk eller betong.



Produkt	Farge	Mål	Vare nr.	Nobb nr.
Midtstolpe	Anodisert alu.	980 x 70 x 70 mm	2785009	60075985
Midtstolpe	Antrasitt	980 x 70 x 70 mm	2785209	60076244
Midtstolpe	Hvit	980 x 70 x 70 mm	2785309	60076245
Midtstolpe	Sort	980 x 70 x 70 mm	2785509	60076246
Hjørnestolpe 90°	Anodisert alu.	980 x 70 x 70 mm	2786009	60076247
Hjørnestolpe 90°	Antrasitt	980 x 70 x 70 mm	2786209	60076248
Hjørnestolpe 90°	Hvit	980 x 70 x 70 mm	2786309	60076249
Hjørnestolpe 90°	Sort	980 x 70 x 70 mm	2786509	60076251
Hjørnestolpe 45°	Anodisert alu.	980 x 70 x 70 mm	2788009	60076786
Hjørnestolpe 45°	Antrasitt	980 x 70 x 70 mm	2788209	60076787
Hjørnestolpe 45°	Hvit	980 x 70 x 70 mm	2788309	60076788
Hjørnestolpe 45°	Sort	980 x 70 x 70 mm	2788509	60076789
Endestolpe	Anodisert alu.	980 x 70 x 70 mm	2787009	60076778
Endestolpe	Antrasitt	980 x 70 x 70 mm	2787209	60076780
Endestolpe	Hvit	980 x 70 x 70 mm	2787309	60076782
Endestolpe	Sort	980 x 70 x 70 mm	2787509	60076784
Veggstolpe	Anodisert alu.	1000 x 25,5 x 70 mm	2789009	60076790
Veggstolpe	Antrasitt	1000 x 25,5 x 70 mm	2789209	60076803
Veggstolpe	Hvit	1000 x 25,5 x 70 mm	2789309	60076804
Veggstolpe	Sort	1000 x 25,5 x 70 mm	2789509	60076805

GLASSREKKVERK, SPILE OG PANEL SORTIMENT

REKKVERK BEREGNER

Få en komplett
produktliste på ditt
rekkverk her:



GLASSREKKVERK, SPILE OG PANEL FRONTMONTERT

Stolper leveres i ferdige pakker med alt du trenger av deler til montering.
Glass, spiler, paneler og håndløper med deler selges separat.
NB! Husk å oppgi om rekkverket skal monteres i treverk eller betong.

	Produkt	Farge	Mål	Vare nr.	Nobb nr.
	Midtstolpe	Anodisert alu.	1170 x 70 x 70 mm	2781109	56641563
	Midtstolpe	Antrasitt	1170 x 70 x 70 mm	2781209	53500175
	Midtstolpe	Hvit	1170 x 70 x 70 mm	2781309	56641578
	Midtstolpe	Sort	1170 x 70 x 70 mm	2781509	56641544
	Hjørnestolpe 90° utv.	Anodisert alu.	1170 x 90 x 90 mm	2782109	56644034
	Hjørnestolpe 90° utv.	Antrasitt	1170 x 90 x 90 mm	2782209	53500186
	Hjørnestolpe 90° utv.	Hvit	1170 x 90 x 90 mm	2782309	56644098
	Hjørnestolpe 90° utv.	Sort	1170 x 90 x 90 mm	2782509	56644026
	Hjørnestolpe 90° innv.	Anodisert alu.	1170 x 70 x 70 mm	2784109	56645294
	Hjørnestolpe 90° innv.	Antrasitt	1170 x 70 x 70 mm	2784209	53500194
	Hjørnestolpe 90° innv.	Hvit	1170 x 70 x 70 mm	2784309	56645305
	Hjørnestolpe 90° innv.	Sort	1170 x 70 x 70 mm	2784509	56645101
	Endestolpe	Anodisert alu.	1170 x 70 x 70 mm	2783109	56644155
	Endestolpe	Antrasitt	1170 x 70 x 70 mm	2783209	53500205
	Endestolpe	Hvit	1170 x 70 x 70 mm	2783309	56645097
	Endestolpe	Sort	1170 x 70 x 70 mm	2783509	56644117

HÅNDLØPERFRITT GLASSREKKVERK FRONTMONTERT

Stolper leveres i ferdige pakker med alt du trenger av deler til montering.
Glass selges separat.
NB! Husk å oppgi om rekkverket skal monteres i treverk eller betong.

	Produkt	Farge	Mål	Vare nr.	Nobb nr.
	Midtstolpe	Anodisert alu.	1202 x 70 x 70 mm	2795009	60077017
	Midtstolpe	Antrasitt	1202 x 70 x 70 mm	2795209	60076846
	Midtstolpe	Hvit	1202 x 70 x 70 mm	2795309	60076895
	Midtstolpe	Sort	1202 x 70 x 70 mm	2795509	60076896
	Hjørnestolpe 90° utv.	Anodisert alu.	1202 x 70 x 70 mm	2796009	60076897
	Hjørnestolpe 90° utv.	Antrasitt	1202 x 70 x 70 mm	2796209	60076899
	Hjørnestolpe 90° utv.	Hvit	1202 x 70 x 70 mm	2796309	60076900
	Hjørnestolpe 90° utv.	Sort	1202 x 70 x 70 mm	2796509	60076901
	Hjørnestolpe 90° innv.	Anodisert alu.	1202 x 70 x 70 mm	2798009	60077024
	Hjørnestolpe 90° innv.	Antrasitt	1202 x 70 x 70 mm	2798209	60077025
	Hjørnestolpe 90° innv.	Hvit	1202 x 70 x 70 mm	2798309	60077035
	Hjørnestolpe 90° innv.	Sort	1202 x 70 x 70 mm	2798509	60077036
	Endestolpe	Anodisert alu.	1202 x 70 x 70 mm	2797009	60076903
	Endestolpe	Antrasitt	1202 x 70 x 70 mm	2797209	60076917
	Endestolpe	Hvit	1202 x 70 x 70 mm	2797309	60076921
	Endestolpe	Sort	1202 x 70 x 70 mm	2797509	60076922

GLASSREKKVERK, SPILE OG PANEL SORTIMENT

REKKVERK BEREGER

Få en komplett produktliste på ditt rekkverk her:



TILBEHØR GLASS-, SPILE- OG PANELREKKVEK

	Produkt	Farge	Mål	Vare nr.	Nobb nr.
	Håndløper 4 m	Anodisert alu.	4000 x 95 x 42,5 mm	2770140	55775784
	Håndløper 4 m	Antrasitt	4000 x 95 x 42,5 mm	2770240	53500213
	Håndløper 4 m	Hvit	4000 x 95 x 42,5 mm	2770340	55775841
	Håndløper 4 m	Sort	4000 x 95 x 42,5 mm	2770540	55776053
	Endebunn	Anodisert alu.	95 x 45 x 15 mm	2775100	55781021
	Endebunn	Antrasitt	95 x 45 x 15 mm	2775200	53500224
	Endebunn	Hvit	95 x 45 x 15 mm	2775300	55781036
	Endebunn	Sort	95 x 45 x 15 mm	2775500	55781040
	Gysemasse til betong		280 ml	2501001	53668175
	Monteringslim til rekkverk		290 ml	2501005	47714406
	Bolt til betong for frontmontering-1 bolt m/mutter og skive	Rustfritt stål	147 mm, Ø12 mm	2502012	57975642
	Skruesett til betong for toppmontering -4 gjengestag m/ mutter	Rustfritt stål	360 mm, Ø8 mm	2778000	57888812
	Skjøtestykke t/håndløper, rett	Aluminium	70 x 25 x 2,5 mm	2794300	53500277
	Skjøtestykke t/håndløper, 90°	Aluminium	60 x 60 x 2,5 mm	2799300	53500281
	Pyntekopp	Natur		2502035	57934592
	Pyntekopp	Hvit		2502335	57934603
	Pyntekopp	Sort		2502535	57934618
	Endeprofil til spile	Antrasitt	234 x 41 x 924 mm	2766202	60087695
	Topp og bunnprofil til spile	Antrasitt	1468 x 164 x 18 mm	2766203	60087697
	Skruer til spiler, ps a 30 stk.	Rustfritt stål	4,8 x 22 mm	2766205	60087701
Skruer til spile endeprofil	Rustfritt stål	5,5 x 19 mm	2502030	60087714	

PORT – TIL GLASSREKKVERK

Hengsler, lås og skruer følger med. Stolper kjøpes separat.

	Glass	Glassfarge	Stolpe farge	Mål	Vare nr.	Nobb nr.
	Glass, laminert	Klar	Anodisert alu.	878 x 905 x 39 mm	2709130	57758846
	Glass, laminert	Klar	Antrasitt	878 x 905 x 39 mm	2709230	57758676
	Glass, laminert	Klar	Hvit	878 x 905 x 39 mm	2709330	57758680
	Glass, laminert	Klar	Sort	878 x 905 x 39 mm	2709530	57758865
	Glass, laminert	Frostet	Anodisert alu.	878 x 905 x 39 mm	2739130	57759414
	Glass, laminert	Frostet	Antrasitt	878 x 905 x 39 mm	2739230	57758884
	Glass, laminert	Frostet	Hvit	878 x 905 x 39 mm	2739330	57759406
	Glass, laminert	Frostet	Sort	878 x 905 x 39 mm	2739530	57759501
	Glass, laminert	Sotet	Anodisert alu.	878 x 905 x 39 mm	2759130	57759554
	Glass, laminert	Sotet	Antrasitt	878 x 905 x 39 mm	2759230	57759535
	Glass, laminert	Sotet	Hvit	878 x 905 x 39 mm	2759330	57759546
	Glass, laminert	Sotet	Sort	878 x 905 x 39 mm	2759530	57759565

GLASSREKKVERK MONTERING

MONTERINGS- VIDEO

Se hvor raskt og enkelt det er å montere Glassrekkverk:

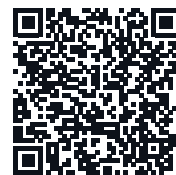

DU SKAL BRUKE

- Kapp/gjærsag (fintannet metall blad)
- Fugepistol*
- Vater og tomrestokk
- Drill
- Murersnor (ved toppmontert)
- Kniv og fil
- Gummihammer
- Torx bits T-40

Les hele monteringsveiledningen før du begynner. Bilde 4-10 gjelder for både topp og frontmontering.

TOPPMONTERING

*husk monteringslim til rekkverk

MERK! Har du benyttet vår beregner til å regne ut ditt toppmonterte rekkverk, vil den automatisk plasserer rekkverket 20 mm fra kanten av de opplyste mål på terrassen. Endestolpene derimot blir plassert helt i kanten av terrassen.

1a MONTERING I TREKONSTRUKSJON



Start med å beregne avstanden ut fra en av de to metodene beskrevet over. Når fotplatene er lagt, forborer man hull til de 4 skruene med et Ø8 mm bor gjennom terrassebordet. Plasser deretter stolpeforsterkerne på fotplatene.



Kontroller at stolpene står på linje ved hjelp av en murersnor. Sjekk også at stolpene står i vater. Om de ikke er i vater kan du bruke de medfølgende kilene. Fest stolpene med de 4 store skruene som følger med. Alle skruene må forankres i bjelkelaget/konstruksjonen. Skruene går ca. 7,5 cm ned i konstruksjonen under fotplaten.

1b MONTERING I BETONG

Hvis rekkverket skal monteres i betong, skal du følge monteringsanvisningen på gysemassen for hvordan det skal forankres i betongen. Beregn avstanden mellom fotplater/stolper som vist over. De fire monteringshullene i betongen skal være 60 mm dype og bores med Ø12 mm bor.



De 4 gjengestagene roteres ned i gysemassen. Overskytende gysemasse fjernes fra gjengestagene så overflaten blir jevn.

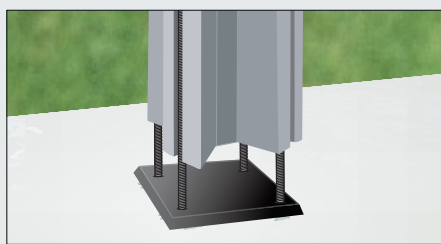

Før fotplaten ned over gjengestagene. Før deretter stolpeforsterkeren ned over gjengestagene. Om nødvendig kan de 4 gjengestagene forsiktig rettes opp, så de alle er sentrert i hvert sitt hull. Monter mutterne på gjengestagene, så langt det er mulig for hånd. La det herde etter monteringsveiledningen på gysemassen.

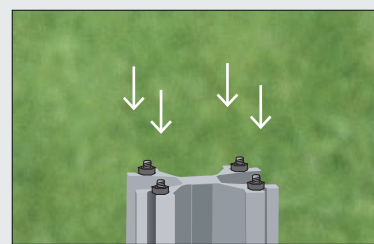

Skrutill mutterne, mens du sikrer at stolpeforsterkeren står i vater. Plasser ev. de medfølgende kiler under fotplaten, til den er i vater.

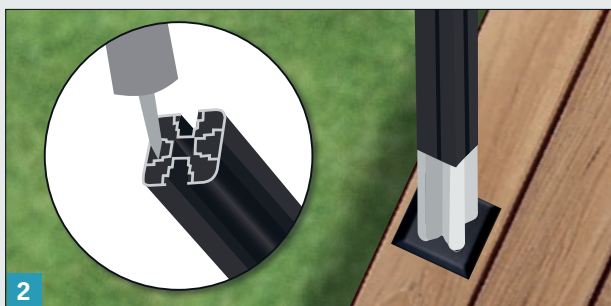

Lim/fug i de 4 kamrene av stolpens bunn, og monter stolpen ned over stolpeforsterkeren, slik at den festes til monteringsplaten.



Trykk korte klips inn i sporet på hver side av stolpen, slå ev. forsiktig med en gummihammer. Der det er endestolpe, festes en lang klips i sporet.



GLASSREKKVERK MONTERING

VIKTIG!

Glasset tåler ikke støt mot kantene, det må derfor behandles forsiktig ved bæring og montering.

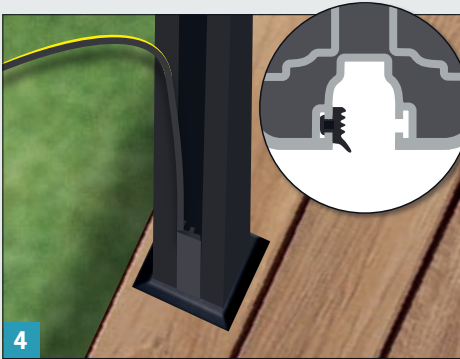

4 Trykk den utvendige gummipakningen inn i sporet, slik at den gule stripen vender inn mot stolpen.



5 Fest plastklossen på toppen av klipsen slik at glasset ikke monteres rett på metallet.

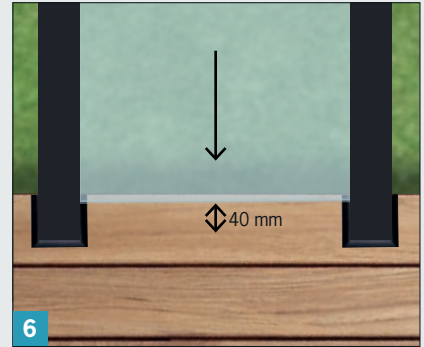

6 Monter glasset ved å skyve det forsiktig på plass i profilene. Avstanden fra bunnen av glasset til terrassebordet er ca. 40 mm.

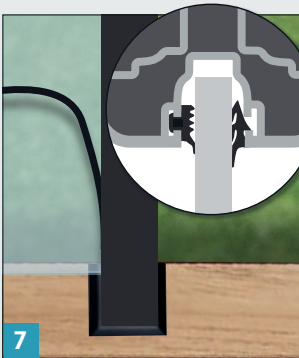

7 Del den innvendige pakningen, slik at det blir 2 like store stykker. Press pakningen med fingrene inn mellom profilen og glasset. Vingene skal vende inn mot glasset.



8 Kapp håndløperen i ønsket lengde, og legg håndløperen på plass over stolpene. Fil kantene og monter to skjøtestykker i håndløperens profil. Før de to håndløperne sammen. Avslutt med monteringslim til rekkverk.

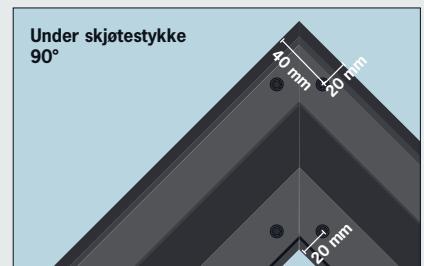

Ved montering av 90 gr skjøtestykker kan 4 skruer monteres under håndløperen og gjennom skjøtestykket, for å oppnå best mulig skjøting av håndløperen. De ytterste skruene plasseres 40 mm fra hjørnet og 20 mm inn fra kanten. De innvendige skruene plasseres 20 mm fra kanten i lik avstand fra hjørnet.

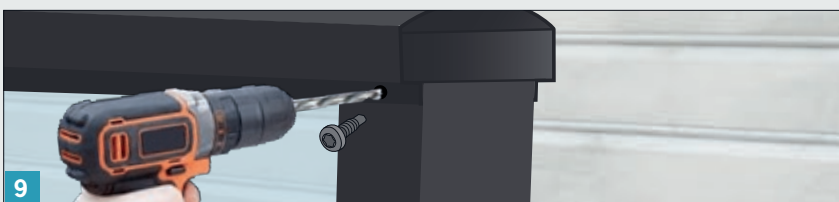

9 Fest håndløperen midt på hver side med de to medfølgende skruene, forbor ev. med et 3,5 mm bor. Ved skjøting av håndløperen benyttes 4 skruer. Unngå å plassere skruene utenfor den innvendige vegg i stolpen. Håndløperen skal skjøtes over en stolpe. NB! Ved skjøting av to håndløpere på frontmontert stolpe festes håndløperen med to skruer utvendig.

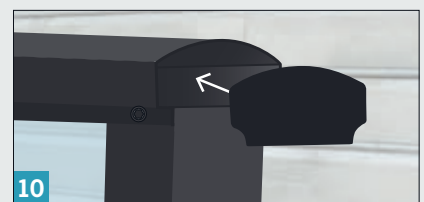

10 Lim/fug langs håndløperens kant og monter endebunnen på håndløperen. Tørk av overflødig fugemasse.

VEGGSTOLPE



1 Start med å beregne avstanden mellom stolpene ut fra anvisningen ovenfor. Når avstanden er bestemt, plasseres stolpene på terrassen.

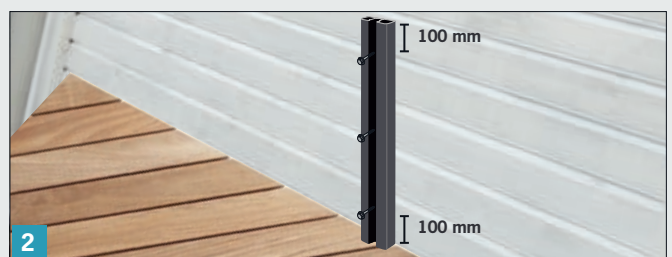

2 Fest veggstolpen med Ø6 x 120 mm skruer inn i vegg. Plasser øverste og nederste skruer ca. 100 mm fra stolpens ende og en skruer midt på stolpen. Forbor skruer hull midt på profilen i veggstolpen med et Ø6,5 mm bor.

Følg deretter monteringsveiledning for toppmontering bilde 4-10.

GLASSREKKVERK MONTERING

VIKTIG!

Glasset tåler ikke støt mot kantene, det må derfor behandles forsiktig ved bæring og montering.

FRONTMONTERING

MERK! Har du benyttet vår beregner til å regne ut ditt frontmonterte rekkverk, vil glassrekkverket hvile på kanten av terrassen. Endestolpene blir trukket 20 mm inn på terrassen.



1

Bunnlokk trykkes på plass i bunnen av hver stolpe.



2

Start med å beregne avstanden mellom stolpene, med metoden beskrevet over.

MONTERING I TRE

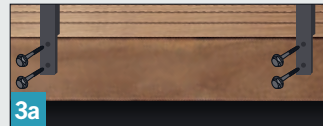

Monter stolpene med medfølgende skruer. Alle skruene må forankres i bjelkelaget/konstruksjonen (ikke i endeved). Hvis ikke stolpene er i vater, kan du bruke de medfølgende kilene. Skruene går ca. 8 cm inn i konstruksjonen.

MONTERING I BETONG



Merk av hvor skruene skal festes på stolpen. Bor med Ø12 mm bor 100 mm inn i betongen. Plasser stolpen utenfor borehullene og slå skruene inn i hullene inntil skiven står mot ytterkanten av stolpen. Skru deretter mutteren hardt til og avslutt med å sette på skruhetten. Hvis stolpen ikke er i vater, kan du benytte de medfølgende kilene.

Følg deretter monteringsveiledning for toppmontering bilde 4-10.

PORT

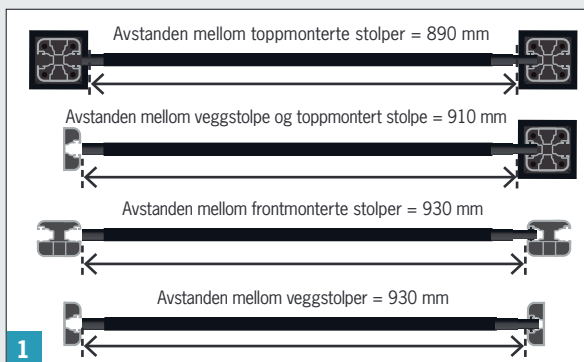

1

Når avstanden mellom stolpene er bestemt, monteres porten i den ønskede stolpen.

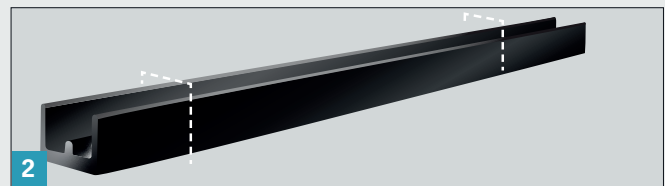

2

Skjær klipsen i 3 deler. Delene skal benyttes til den stolpen hvor hengslene til porten monteres.

Toppmontert stolpe:

Øverste: 120 mm
Midterste: 525 mm
Nederste: 125 mm

Veggstolpe:

Øverste: 120 mm
Midterste: 525 mm
Nederste: 142 mm

Frontmontert stolpe:

Øverste: 120 mm
Midterste: 525 mm
Nederste: 145 mm

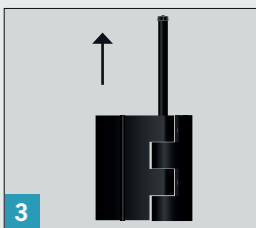

3

Separer hengslene ved å trekke splinten i hvert hengsel opp.

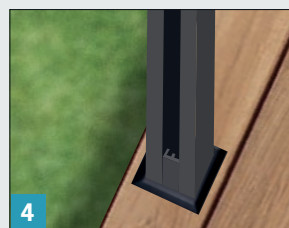

4

Trykk det nederste klipsen inn i stolpen.



5

Plasser det nederste hengselet i sporet på stolpen, slik at hengslet står på den nederste klipsen. Skru pinolskruen i midten av hengslet til man så vidt klarer å trekke hengslet opp. Monter den midterste klipsen i sporet på stolpen over det nederste hengslet.



6

Plasser det øverste hengslet ned i sporet på stolpen, slik at det står på den midterste klipsen. Igjen spennes pinolskruen i hengslet. Til slutt plasseres den øverste klipsen på plass i sporet på stolpen.

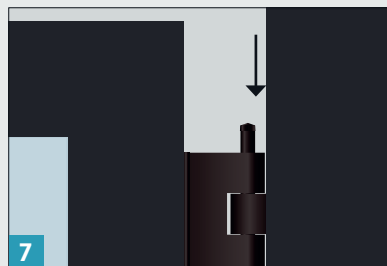

7

Løft porten og plasser hengslene sammen. Monter splinten gjennom begge hengsler. Splinten monteres fra toppen, og helt igjennom slik at hengslene sitter godt sammen.

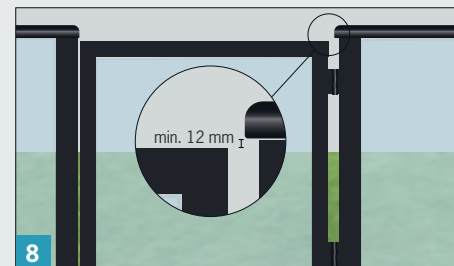

8

Sjekk at overkanten av porten er minst 12 mm lavere enn toppen på stolpen på begge sider av porten. Til slutt kan håndløperen monteres. La håndløperen gå ca. 20 mm utenfor stolpen. Til slutt monteres låsen på den siden av porten du ønsker.

SPILE- OG PANELREKKVERK MONTERING

Les hele monteringsveiledningen før du begynner.
For montering av stolper må du først lese anvisningen på montering av stolper under topp- og frontmontert glassrekkverk.

SPILEREKKVERK



1

Før du monterer sammen spilemodulen, må du først kappe topp- og bunnlisten til ønsket bredde. Topp- og bunnlisten skal kappes slik at bredden = lysåpning mellom stolpene + 4 mm. Det er viktig at det kappes vekk like mye på begge sider av topp- og bunnlisten.



2

Skru spilene fast bunnprofilene i annenvert skruerhull. Det skal være 5 cm mellom hver spile.



3

Snu spilelementet og fest spilene til topplisten.

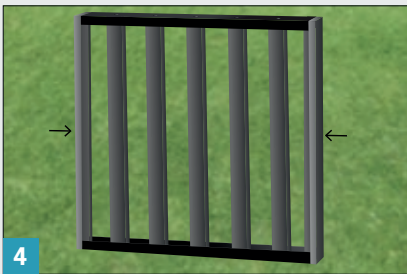

4

Endeprofilene settes på hver side av spileelementet og skrues fast i topp- og bunnlisten med en skrue i hvert hjørne.

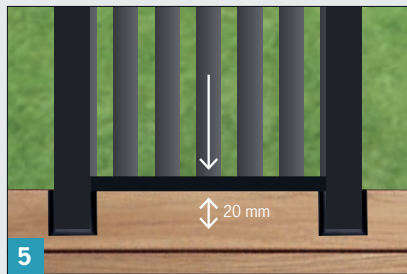

5

Monter spileelementet ved å skyve det forsiktig på plass i stolpene pakningsspor. Avstanden fra bunn av spileelementet til terrassebordet er ca. 20 mm. (Skal spileelementet kombineres med glassrekkverk, benyttes en kort klips på 20 mm i sporet på hver stolpe, for å få elementet på samme høyde som glassrekkverket. Alle spiler må kappes 20 mm).



6

Skjøtestykke, rett



Skjøtestykke, 90°

Kapp håndløperen i ønsket lengde, og legg håndløperen på plass over stolpene. Fil kantene og monter to skjøtestykker i håndløperens profil. Før de to håndløperne sammen. Avslutt ev. med monteringslim til rekkverk.

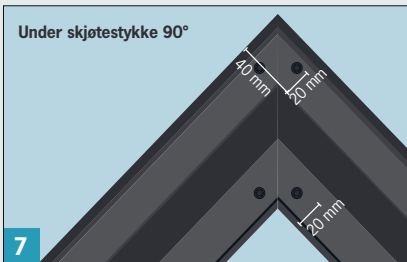

7

Ved montering av 90 gr. skjøtestykker kan 4 skruer monteres under håndløperen og gjennom skjøtestykket, for å oppnå best mulig skjøting av håndløperen. De ytterste skruene plasseres 40 mm fra hjørnet og 20 mm inn fra kanten. De innvendige skruene plasseres 20 mm fra kanten i lik avstand fra hjørnet.

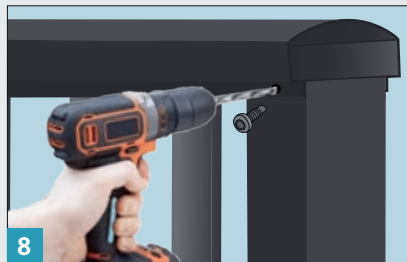

8

Fest håndløperen midt på hver side med de to medfølgende skruene - forbor ev. med et 3,5 mm bor. Ved skjøting av håndløperen benyttes 4 skruer. Unngå å plassere skruene utenfor den innvendige veggen i stolpen. Håndløperen skal skjøtes over en stolpe. NB! Ved skjøting av to håndløperer på frontmontert stolpe festes håndløperen med to skruer utvendig.

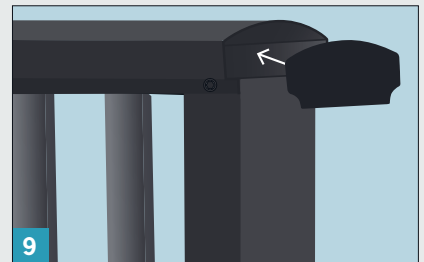

9

Lim/fug langs håndløperens kant og monter endelokk på håndløperen. Tørk av overflødig fugemasse.

PANELREKKVERK

Les hele monteringsveiledningen før du begynner. For montering av stolper må du først lese anvisningen på montering av stolper under topp- og frontmontert glassrekkverk.

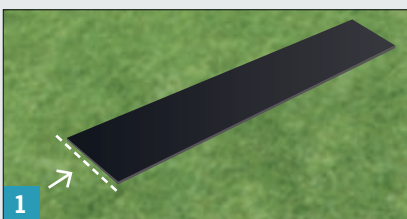

1

Panelene tilpasses ønsket bredde. Bredden = Lysåpning mellom stolper + 32 mm (panelet går 16 mm inn i hver stolpeprofil).



2

Panelene settes i hverandre en etter en. De skyves deretter ned mellom stolpene etter hvert som panelene legges til. MERK: Start og avslutt med de to minste panelene.

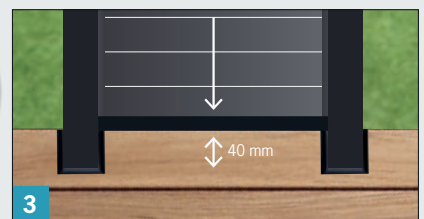

3

Bruk alle panelene til hvert felt for godkjent høyde på 1000 mm.. Vi anbefaler å fuge mellom stolpe og panel for å unngå klirring.

PLASTMO

STOLPEFRITT GLASSREKKVERK

Et stolpefritt glassrekkverk i flott design, med rene linjer og mye glass, utviklet for tøffe nordiske forhold. Den elegante kombinasjonen av bunnprofil i aluminium, sikkerhetsglass og håndløper gir et meget stabilt og sikkert rekkverk.

De rene linjene i rekkverket gir et elegant uttrykk og maksimalt med utsyn.



STOLPEFRITT – TEKNISK FAKTA	
Bredde på glass	Min. 600 mm – Maks. 1200 mm
Høyde på glass	Toppmontert 980 mm Frontmontert 1080 mm
Glasstykkelse	16,76 mm
Glassets vekt	41 kg. pr. kvm.
Farge på glass	Klar, frostet og sotet
Farge på profiler	Børstet aluminium
Monteringshøyde	Maks. 10 m fra terreng
Beskyttelse	98% av UV-strålene blokkeres av glasset
Konstruksjon trevirke toppmontert	Min. 2" x 6" impregneret
Konstruksjon trevirke frontmontert	Min. 2" x 8" impregneret
Plastmo stolpefritt er testet etter	NS 3510:2015
Garanti	10 års garanti på overflatebelegget, 5 års garanti på glass
CE-merket	Glass er CE-merket

MANGE BRUKSOMRÅDER

Stolpefritt Glassrekkverk egner seg svært godt til boliger, hytter, næringsbygg eller borettslag. Rekkverkssystemet kan brukes innendørs så vel som utendørs.

SIKKERHET

Stolpefritt Glassrekkverk har en kraftig bunnprofil av solid godstykkelse. Dette gir et stabilt og sikkert rekkverk som føles trygt. Alle glass blir levert med herdet/laminert sikkerhetsglass i 16,76 mm tykkelse med polerte kanter. Plastmo Stolpefritt Glassrekkverk oppfyller alle krav i de nye byggeforskriftene NS3510 og er testdokumentert.

MONTERING

Stolpefritt Glassrekkverk leveres både som topp- og frontmontert. Glassene settes ned i dype spor i bunnprofilen, og justeres enkelt med en justeringskassett. Rekkverket kan monteres i både trevirke og betongkonstruksjoner. Konstruksjonen skal være solid og ha den nødvendige styrken som kreves av et rekkverk før montering.

Rekkverket avsluttes med eller uten håndløper i aluminium. Rekkverket består av få deler og gjør derfor monteringen både effektiv og enkel.

LØSNINGER FOR TRAPP

Stolpefritt rekkverk leveres også til trapp og skrå arealer. Her anbefales det at bunnprofilen bestilles og monteres først, deretter bestilles glass etter målsatte tegninger.

LEVERES I
FØLGENDE
FARGE:

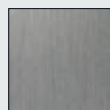

Børstet aluminium

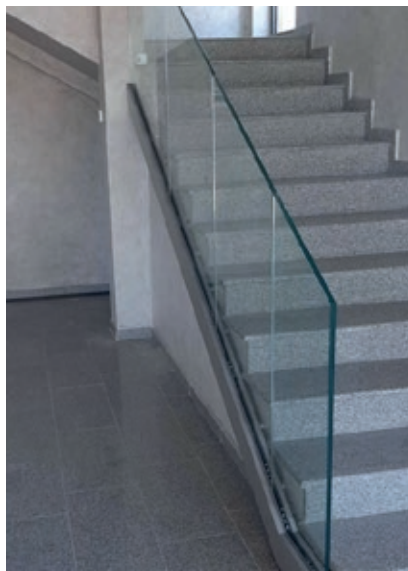

SYSTEMOVERSIKT

STOLPEFRITT GLASSREKKVERK

Vårt stolpefrie rekkverkssystem er et trygt og elegant system som er produsert for våre tøffe, nordiske forhold. Velg mellom topp- og frontmontert bunnprofil. Systemet kan monteres både med og uten håndløper. Med få deler blir monteringen av dette flotte glassrekkverket både effektiv og lettvin.



Plastmo toppmontert rekkverkssystem –
børstet aluminium.



Plastmo frontmontert rekkverkssystem –
børstet aluminium.





Plastmo bruker justeringskassett istedet for kile noe som gir enklere montering.

TOPPMONTERT

Våre toppmonterte stolpefrie rekkverk, monteres på toppen av underlaget/terrasedekket. Bunnprofilens rene linjer danner en fin kontrast mellom terrasedekket og det solide glasset på toppen. Aluminiumen har lang levetid og krever derfor minimalt med vedlikehold.

Styrken er opptil 3 kN/m² når det er montert med herdet/laminert sikkerhetsglass. Passer godt til boliger med moderne uttrykk så vel som til oppgradering/modernisering av eldre boliger.

Rekkverket er testdokumentert og oppfyller alle krav i henhold til NS3510 og gjeldende TEK.



Plastmo bruker justeringskassett istedet for kile noe som gir enklere montering.

FRONTMONTERT

Våre frontmonterte stolpefrie rekkverk, monteres i fronten/på utsiden av terrasedekket. Fra innsiden av terrassen vil dette gi deg et maksimalt og uhindret utsyn da glasset vil gå helt fra bunnen av dekket og opp. Aluminiumet har lang levetid og krever derfor minimalt med vedlikehold.

Styrken er opptil 2 kN/m² når det er montert med herdet/laminert sikkerhetsglass. Passer godt til boliger med moderne uttrykk så vel som til oppgradering/modernisering av eldre boliger.

Rekkverket er testdokumentert og oppfyller alle krav i henhold til NS3510 og gjeldende TEK.

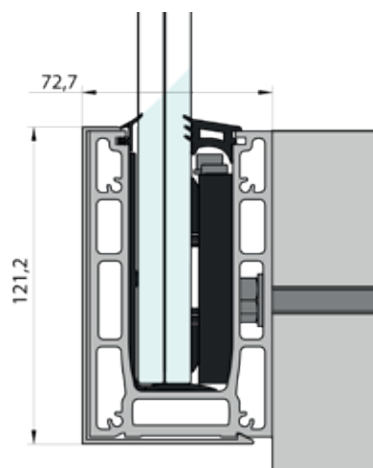
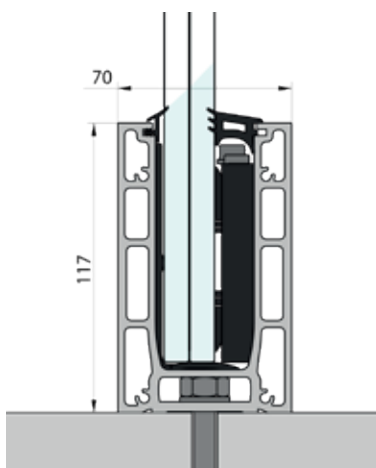

STOLPEFRITT REKKVERK SORTIMENT

GLASS TIL STOLPEFRITT REKKVERK – TOPPMONTERT

Produkt	Farge	Mål	Vare nr.	Nobb nr.
Glass 16,76 mm Herdet laminert	Klar	600-800 x 980 mm	2709006	60058009
	Klar	801-1000 x 980 mm	2709008	60058010
	Klar	1001-1200 x 980 mm	2709010	60058015
Glass 16,76 mm Herdet laminert	Frostet	600-800 x 980 mm	2739006	60058012
	Frostet	801-1000 x 980 mm	2739008	60058018
	Frostet	1001-1200 x 980 mm	2739010	60058016
Glass 16,76 mm Herdet laminert	Sotet	600-800 x 980 mm	2759006	60058011
	Sotet	801-1000 x 980 mm	2759008	60058017
	Sotet	1001-1200 x 980 mm	2759010	60056936

GLASS TIL STOLPEFRITT REKKVERK – FRONTMONTERT

Produkt	Farge	Mål	Vare nr.	Nobb nr.
Glass 16,76 mm, herdet laminert	Klar	600-800 x 1080 mm	2709106	60058013
	Klar	801-1000 x 1080 mm	2709108	60058019
	Klar	1001-1200 x 1080 mm	2709110	60058023
Glass 16,76 mm, herdet laminert	Frostet	600-800 x 1080 mm	2739106	60058008
	Frostet	801-1000 x 1080 mm	2739108	60058022
	Frostet	1001-1200 x 1080 mm	2739110	60058024
Glass 16,76 mm, herdet laminert	Sotet	600-800 x 1080 mm	2759106	60058021
	Sotet	801-1000 x 1080 mm	2759108	60058020
	Sotet	1001-1200 x 1080 mm	2759110	60058014

TILBEHØR STOLPEFRITT REKKVERK

Produkt	Enhet	Mål	Vare nr.	Nobb nr.
Bunnprofil toppmontert	Meter	Lengde x 117 x 70 mm	2430150	60053567
90 gr. Hjørne toppmontert	STK	70 x 120 x 120 mm	2432104	60053574
Endedeksel toppmontert	STK	117 x 70 x 1 mm	2432106	60056893
Bunnprofil frontmontert	Meter	Lengde x 117 x 70 mm	2431150	60053568
90 gr. Hjørne frontmontert	STK	70 x 230 x 230 mm	2432105	60053575
Bunnprofil deksel frontmontert	Meter	121 x 66 x 18 mm	2432107	60053577
Endedeksel frontmontert	STK	5000 x 117 x 73 x 1 mm	2432108	60053578
Tilbehør topp/front				
Skrue til bunnprofil -treverk	STK	10 x 120 mm	2502013	60055617
Skrue til bunnprofil -betong	STK	12 x 100 mm	2501012	60055642
Skjøtepinne	STK	Ø4 x 41 mm	2432004	60053571
Utv. Pakning. Stolpefritt	Meter	Lengde x 12 x 15 mm	2432003	60053573
Innv. Pakning. Stolpefritt	Meter	Lengde x 19 x 25 mm	2432002	60053572
Justeringskassett stolpefritt	STK	83 x 110 x 13 mm	2432100	60053569
Plastbrakett stolpefritt	STK	91 x 180 x 34 mm	2432001	60053570
Justeringsverktøy stolpefritt	STK	5 x 150 mm	2432010	60053579
Dreneringsplate stolpefritt	STK	11 x 11 x 76 mm	2432012	60056978
Håndløper stolpefritt	Meter	5000 x 26 x 28 x 1,8 mm	2433150	60053580
Pakning til håndløper stolpefritt	Meter	Lengde x 21 x 25 x 1,7 mm	2433016	60053581
Skjøt rett til håndløper stolpefritt	STK	31 x 34 x 50 mm	2433010	60053583
Skjøt 90 gr til håndløper stolpefritt	STK	60 x 60 x 34 mm	2433090	60053584
Skjøt 45 gr til håndløper stolpefritt	STK	60 x 60 x 34 mm	2433045	60053585
Endelokk til håndløper stolpefritt	STK	30 x 34 x 19 mm	2433155	60053582
Veggfeste til håndløper stolpefritt	STK	76 x 31 x 29 mm	2433115	60053586

VIKTIG!

Det må benyttes riktig festemateriell ved montering

STOLPEFRITT REKKVERK MONTERING

DU SKAL BRUKE

- Kapp/gjærsag (fintannet metallblad)
- Kniv og fil
- Slagtrekker (ved montering i betong)
- Drill
- Murersnor (ved toppmontert)
- Vater og tommestokk
- Skruer til bunnprofil treverk 10 x 80 mm
- 5 mm unbrako
- Fugepistol*
- Gummihammer
- Skruer til bunnprofil betong 10 x 80 mm

*husk monteringslim til rekkverk

TOPPMONTERING

MONTERING I TRE



1a

MONTERING I BETONG

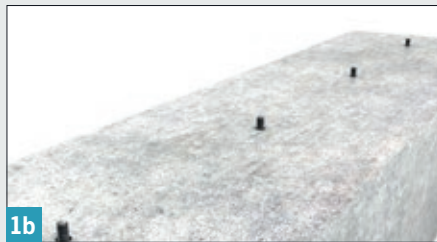

1b

Merk opp skruerull i henhold til bunnprofilens forborede hull på terrassedekket. Legg gjerne bunnprofilen ned på underlaget først og kontroller med en murersnor, slik at man får den riktige vinkelen/retningen på bunnprofilen. Bor/drill min. 80 mm ned i konstruksjonen med et Ø8 mm bor gjennom terrassedekket (betongbor til betong Ø10 mm, min. 50 mm ned i betongen. Gjelder ved betongklasse B25). Kontroller at hullene har riktig avstand og er på linje med hverandre.



2a

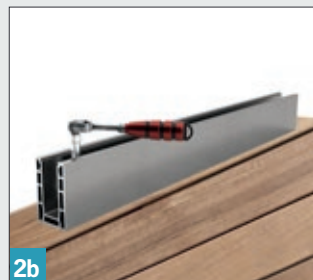

2b



3



4

Dreneringsplate brukes hvis avanning av terrassegulvet skjer ut over kanten av terrassen. Det skal monteres en dreneringsplate under bunnprofilen ved alle monteringskruene. Når dreneringsplate er plassert under bunnprofilen, følges veiledningen for montering av bunnprofil. Plasser bunnprofilen ned på dekket og skru i de medfølgende skruene. Pass på at skruer er godt strammet til med en skrutrekker (skal det monteres i betong benyttes en slagtrekker). Ved justering kan man benytte medfølgende kiler. Minste lengde på alu. profilen er 34 cm, med tilhørende 2 skruerull.

Bunnprofilen skjøtes med skjøtepinner. Slå inn 4 stk. skjøtepinner med en gummihammer, en i hvert hjørne av profilen.

Plasser plastbraketten ned i sporet, sett inn den utvendige pakningen og plasser glasset forsiktig ned i bunnprofilen slik at glasset hviler på plastbraketten. Det skal brukes 3 plastbraketter til glassbredde 600-1000 mm og 4 plastbraketter på glassbredder fra 1000-1200 mm.

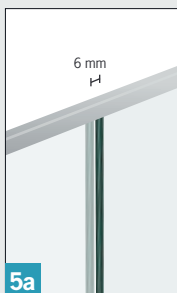

5a

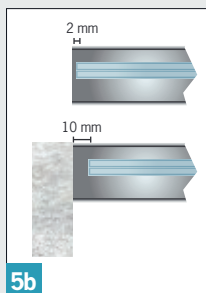

5b

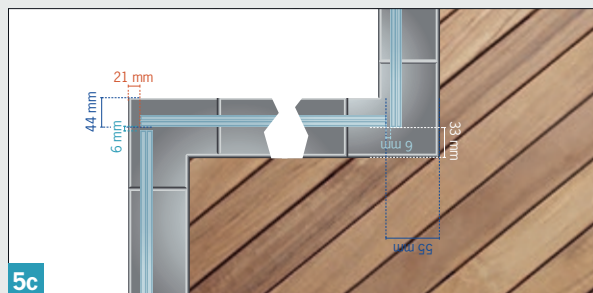

5c

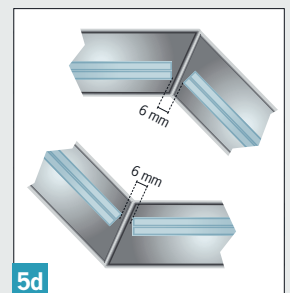

5d

Glassene skal monteres med en avstand på 6 mm på rette strekker.

Glassene skal monteres 2 mm fra enden av rekkverket hvis det ikke slutter mot en vegg, og 10 mm fra enden av glasset ved avslutning mot vegg.

Glass skal monteres i samme rekkefølge som seksjonsnumrene i beregneren. Der glassene møtes i et 90 gr. hjørne, skal glassene fra første seksjon ved utvendige hjørner stoppe 44 mm før avslutningen av seksjonen. Ved innvendige hjørner skal det stoppe 55 mm før avslutning av seksjonen. Første glass i den etterfølgende seksjonen skal starte så glassets kant følger yttersiden av det foregående glasset 21 mm fra bunnprofilens ytterside ved utvendige hjørner, og 33 mm fra utvendig side av bunnprofilen ved innvendige hjørner. Korrekt montert vil det være 6 mm fra enden av det ene glasset til siden av det neste glasset.

Der glassene møtes i et 45 gr. hjørne, skal avstanden på den innerste vinkelen være min. 6 mm.

VIKTIG!

Glasset tåler ikke støt mot kantene, det må derfor behandles forsiktig ved bæring og montering.



6

Sett deretter inn justeringskassetten midt over hver plastbrakett og juster glasset i riktig vinkel med en unbrako eller vårt justeringsverktøy.



7

Plasser innvendig pakning mellom glasset og bunnprofilen. Endedekselet limes til slutt på med monteringslim. Tape dekselet fast med en maskeringstape el. til limet har herdet.



8a

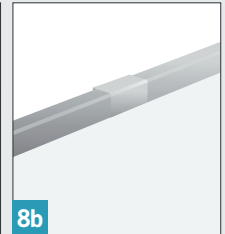

8b

Ved montering av håndløper plasseres gummipakningen på glasset. Trykk den ene enden av håndløperen ned over gummipakningen og fortsett med resten av håndløperen. Når det skal monteres skjøtestykker plasseres disse over endene på håndløperen før håndløperen trykkes ned over gummiprofilen på glasset. Ved rette skjøtestykker kan man påføre litt lim på oversiden av håndløperen ca. 10 mm fra enden før man plasserer skjøtestykke på håndløperen.

FRONTMONTERING

MONTERING I TRE



1a

MONTERING I BETONG

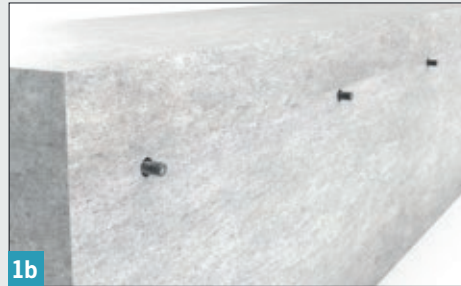

1b

Merk opp skru hull i henhold til bunnprofilens forborede hull på terrassedekkets front. Bruk en murersnor for å få en rett linje. Hold gjerne profilen inntil fronten på dekket det skal monteres på, og merk opp med tusj for hvor man skal ha skru hullene. Bor/drill min. 80 mm ned i konstruksjonen med Ø8 mm bor gjennom terrassedekkets front / konstruksjon (betongbor til betong Ø10 mm, min. 50 mm ned i betongen. Gjelder ved betongklasse B25 (pass på at konstruksjonen bak er solid).



2

Plasser bunnprofilens front mot konstruksjonen og skru fast. Vi anbefaler skruer C4 10x80 mm eller 10x100 mm. Pass på at skruer er godt strammet til med skrutrekker (skal det monteres i betong benyttes en slagtrekker). Ved justering kan man benytte medfølgende kiler. Kontroller med vater før man skrur inn alle skruer slik at profilen er i rett posisjon.



3

Bunnprofilen skjøtes med skjøtepinner. Slå inn 4 stk. skjøtepinner med en gummihammer, en i hvert hjørne av profilen.



4

Plasser/klikk på plass dekselprofilen i front. Dette vil skjule skru hullene. Og sett inn utvendig pakning i sporene på innsiden av bunnprofilen. Ved hjørner må dekkprofilen skrånkjæres med en kapp/gjærsag (fintannet metallblad).

Følg deretter monteringsveiledning for toppmontering bilde 5 - 8.

REKKVERKSKRAV

NS3510



I forslaget til revidert NS 3510 finnes krav til pendelstagstest i tabell 2, og kravene til test 2,3 og 4 finnes i tabell B.1. De forskjellige kravene er vurdert ut ifra hvor rekkverket er tenkt benyttet, dvs. kategori bygningsareal. Testene ble utført av SINTEF Byggforsk i mars 2024, og den Tekniske godkjenningen kan leses i sin helhet på våre nettsider.

TEST SINTEF BYGGFORSK

Det har vært utført testing av herdet laminert glass tidligere. Imidlertid har ikke glass i rekkverk vært testet så omfattende i Norge før.

PENDELTESTEN

Pendeltesten innebar at tvillinghjul med stålkjerne, til sammen 50 kg, ble sluppet mot rekkverket. Testen startet med en fallhøyde på 190 mm, deretter ble fallhøyden økt til 450 mm. Dette utgjør en anslagsenergi på 220 joule. Det ble testet 4 glass av 8,76 mm herdet laminert på 1500 x1050 mm, der samtlige bestod testen uten brudd og ble godkjent.

PUNKTBELASTNING

Med et krav til å motstå 0,5 kN (50 kg) ble mildt sagt bestått med glans, det ble også her kjørt 4 tester med nytt glass til hver test. På alle testene ble glasset kjørt til brudd på 740 kg, 890 kg, 850 kg og den siste på 790 kg, dette gir et snitt på 800 kg og er 16 ganger kravet.

LINJELAST

Med 1,5 kN/m 150 kg pr løpemeter gikk også meget bra på alle testene 4 stk.

JEVNT FORDELT LAST

Her ble sandsekker fordelt utover glasset montert i glassfals, det var krav til 2,5 kN 250 kg, glassfeltet ble belastet opp til 6,5 kN 650 kg uten at glasset sviktet eller falt ut av innfestningen.

Våre rekkverk er testet ved SINTEF BYGGFORSK etter forslag til revidert NS3510



HÅNDLØPER

Holdt stand ved maks trykk og klarte dermed kravet.



NY STOLPE

I denne kan det monteres 8 mm (som her), 10 mm og 12 mm glass.



PUNKTBELASTNING

Her belastes glasset med over 800 kilos trykk, før glasset sviktet på 840 kilo.



PENDELTEST

Her treffer vekten på 50 kilo fra en fallhøyde på 450 millimeter. Fire ganger på rad gikk dette uten problemer. Etter treffene var rekkverket som FØR testen ble utført.

SINTEF GODKJENNING



Holdbarhet er en nøkkelprioritet ikke bare for oss, men også for våre kunder. Plastmo Glassrekkverk er testet både med og uten håndløper, samt med spiler og paneler hos SINTEF Byggforsk. Rekkverket bestod alle testene med glans og oppfyller alle krav i forslaget til de nye byggeforskriftene NS 3510 (TEK).

BRUKSKATEGORI <i>Mulige konfigurasjoner med hensyn til stolpetype, høyde, stolpeavstand, brukskategori, innfyllingselement¹ og håndløper²</i>								
STOLPETYPE	Høyde [mm] ₄	Maksimal c/c-avstand mellom rekkverksstolper [mm]						
		900	1000	1100	1200	1300	1400	1500
· Toppmontert · Veggmontert	1000	A, B og C1: · Glass · Spiler · Alu. panel · Glass uten håndløper	A, B og C1: · Glass · Spiler · Alu. panel · Glass uten håndløper	A, B og C1: · Glass · Spiler · Alu. panel · Glass uten håndløper	A, B og C1: · Glass · Spiler · Alu. panel · Glass uten håndløper	A, B og C1: · Glass · Spiler · Alu. panel · Glass uten håndløper	A, B og C1: · Glass · Spiler · Alu. panel · Glass uten håndløper	A, B og C1: · Glass · Spiler · Alu. panel · Glass uten håndløper
		C2, C3, C4 og D: · Glass	C2, C3, C4 og D: · Glass	C2, C3, C4 og D: · Glass	C2, C3, C4 og D: · Glass	C2, C3, C4 og D: · Glass	C2, C3, C4 og D: · Glass	C2, C3, C4 og D: · Glass
· Frontmontert · Utv. hjørne · Innv. hjørne ³	1000	A, B og C1: · Glass · Spiler · Alu. panel · Glass uten håndløper	A, B og C1: · Glass · Spiler · Alu. panel · Glass uten håndløper	A, B og C1: · Glass · Spiler · Alu. panel · Glass uten håndløper	A, B og C1: · Glass · Spiler · Alu. panel · Glass uten håndløper	A, B og C1: · Glass · Spiler · Alu. panel · Glass uten håndløper	A, B og C1: · Glass · Spiler · Alu. panel · Glass uten håndløper	A, B og C1: · Glass · Spiler · Alu. panel
		C2, C3, C4 og D: · Glass	C2, C3, C4 og D: · Glass	C2, C3, C4 og D: · Glass	C2, C3, C4 og D: · Glass	C2, C3, C4 og D: · Glass	C2, C3, C4 og D: · Glass	C2, C3, C4 og D: · Glass

¹ Glass skal være herdet og laminert 8,76 mm (44.2) eller tykkere

² Håndløper skal benyttes i alle konfigurasjoner der ikke annet er oppgitt

³ Innvendig hjørnestolpe skal ikke benyttes uten håndløper

⁴ Rekkverkshøyde målt fra underkant fotplate (toppmontert)

/ utsparing i stolpeprofil (forkantmontert) til overkant håndløper

/ glass (rekkverk uten håndløper)

KATEGORI BYGNINGSAREAL:

A Boligbygg og rom i hoteller og avdelinger på sykehus etc.

B & C1 Kontorer og arealer med bord (klasserom, restauranter, resepsjoner o.l.)

C2 - C4 & D Næringsbygg og offentlige bygg med generell tilgang og fri bevegelse (skoler, hoteller, museer, forretningslokaler o.l.)

Plastmo[®]
Skandinavisk design og kvalitet





Finn fremtidens effektive avvanningsløsninger på www.plastmo.no

Plastmo tilbyr enkle og effektive løsninger designet for det nordiske klima. Se vårt komplette sortiment på www.plastmo.no

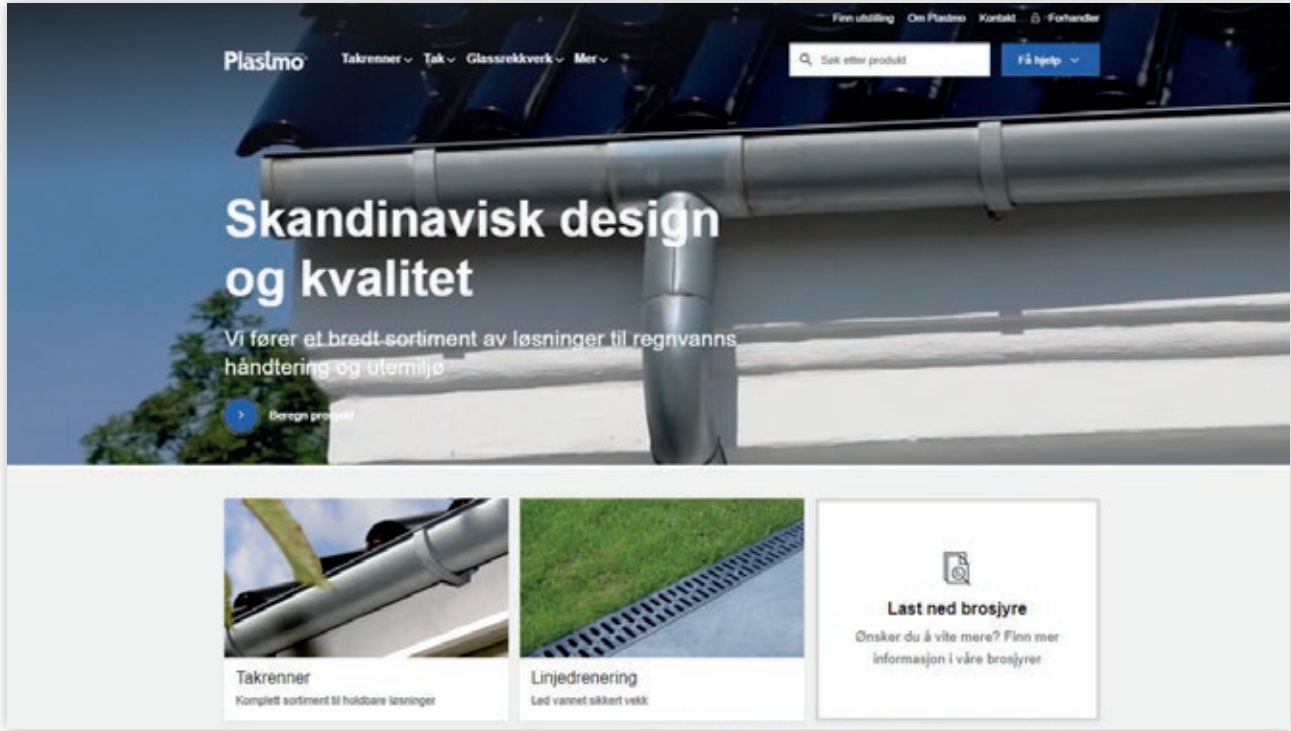

SEND OSS GJERNE BILDER AV DITT PROSJEKT

Gå inn på www.plastmo.no/case og last opp dine før og etter bilder



ONLINE BEREGNERE

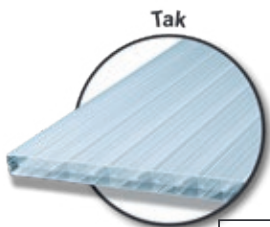

Tak

BEREGN HER



Takrenner

BEREGN HER



Rekkverk

BEREGN HER



Dryppstop

BEREGN HER

