

# Snickerier

Trädetaljer och produkter som håller stilen på ditt hus



Räcken & Stolpar, Snickarglädje,  
Hyllplan, Trädgård, Stolpsystem

**nordingrå**

Ett företag inom Södra-koncernen

# Tidstypiska byggnader och byggnadsdetaljer

## Allmoge & Snickarglädje 1840-1900

Husen från den här perioden känner vi igen på den rika omfattningen av utsökta byggnadsdetaljer och snickerier. Villor uppförda i trä fick ett egenvärde och den formmässiga uppfinningsrikedomen fann inga gränser. Inspirationen kom i industrialismens fotspår ofta utifrån. Från början hade husen en klassisk uppbyggnad men blev snart väldigt individuellt utformade med både tinnar och torn. Runt oss har vi idag många hus som, tiden till trots, bär spår av denna glädjefyllda och överdådiga byggnadsepok.



## Jugend & Nationalromantik 1900-1920

Jugend eller "Art Nouveau" som stilen kallades i Europa var ett helt nytt och sinnligt formspråk med utgångspunkt i naturens organiska former. Fönster och dörrars valvbågar, de höga brutna taken och den ljusa eller röda färgsättningen är kännetecknen på byggnadsstilen som verkligen ville vara vacker. Nationalromantiken vurmade, i ett oroligt Europa, för en äldre svensk historia.

Många länder utvecklade sin egen nationalromantiska arkitekturstil. I Sverige blev den en aning tung och sluten men med väldigt genomtänkt arkitektur. Interiörerna kunde bära drag av både vikingatid och medeltid och Carl Larssons hem var en förebild för många.



## Klassicism & Trädgårdsstäder 1920-1940

1920-talets svenska klassicism var mycket förenklad jämfört med tidigare klassiska epoker.

Villabyggnandet bär spår av den gustavianska formvärlden och är med sin skira lätt- och enkelhet en av våra vackraste byggnadsstilar. Vår omvärld kallar den "Swedish Grace". Det som övriga världen kom att beteckna som modernism eller "international style" döpte vi själva till funktionalism.

Husen planerades för ljus och luft, gärna med öppna planlösningar. Fasad skulle underordnas innehållet och dekorationer för sakens skull fick inte förekomma. Naturligtvis utvecklade även denna byggnadsstil sin egen estetik innehållande allt från svindlande vackra, strama vita lådor till enkla, välproportionerade egna hem i slät träpanel.



## Moderna Tider 1940-1970

Under tre decennier skapades det som kan betecknas som välfärdens Sverige. En stor mängd villor och radhus byggdes. Många nya material och byggtekniker introducerades men kunskapen om det hantverksmässiga byggandet fanns kvar. Färg, material och mustighet blev ledord i utformningen av en ganska småskalig, "nära" bebyggelse där trädgårdsrummet blev viktigt. Ofta är husen trivsamma, vänliga och fyllda med den tidens moderniteter och finesser. Den framtidsoptimism som präglade samhället avspeglade sig naturligtvis också i arkitekturen.



## Nygammalt & Nymodernistiskt 1970-nutid

Denna period kom efter ett tag att starkt påverkas av återblickar mot ett mer traditionellt byggnadsarv med både torp och herrgårdar som förebilder. Proportionering och detaljering är ofta påverkad av dagens byggprocess men husen smälter väl in i den landskapsbild vi alla känner igen oss i. Nutida villor utformas ofta i en helt nymodernistisk stil som i bland är funkisen mer trogen och ibland bygger på mer traditionella förebilder utförda med stora glas-tytor, flacka plåttak och marint inspirerade detaljer. Dessa hus utstrålar ånyo en glad vilja att synas som individer och visa på något nytt.





# Allmoge & Snickarglädje

1840-1900-tal

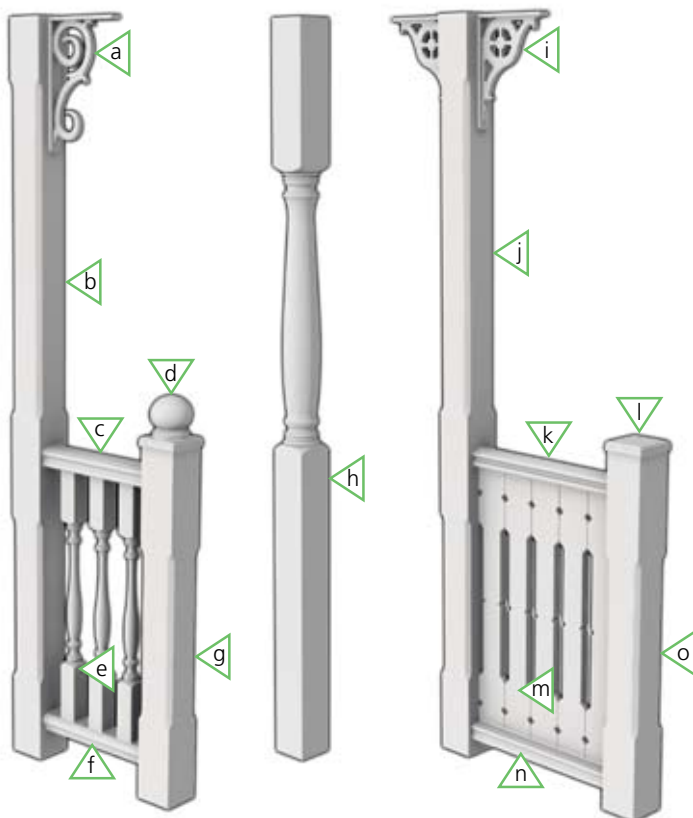

## TYPISKT FÖR PERIODEN

Sirliga detaljer och svarvade profiler.  
Riklig utsmyckning med karaktär av snickarglädje.  
Vackra verandor och fönsterfoder.

### Produktlista

a	229, Konsol
b	124, Fasad stolpe
c	137, Handledare
d	147, Knopp
e	107, Svarvad stolpe
f	154, Bottenstock
g	123 Fasad stolpe
h	127, Svarvad stolpe
i	232, Konsol
J	124, Fasad stolpe
k	145, Handledare
l	141, Täcklock
m	135, Staketprofil
n	139, Bottenlist
o	123, Fasad stolpe

# Jugend & Nationalromantik

1900 - 1920-tal

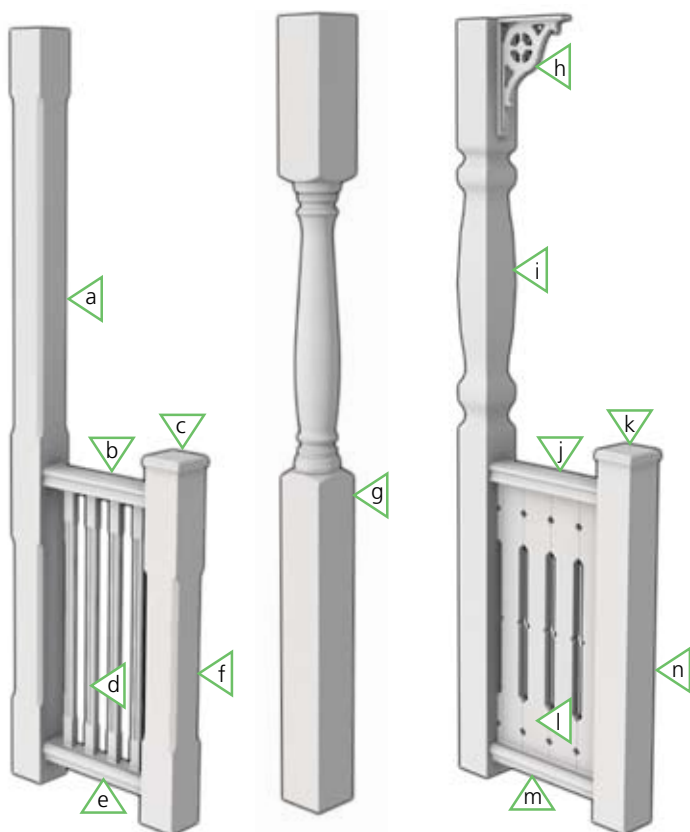

## TYPISKT FÖR PERIODEN

Kvadratiska profiler, grova svarvade stolpar, fönsterknektar och vägg paneler.

Ornamentik från organisk och böljande till geometrisk och stiliserad.

### Produktlista

a	124, Fasad stolpe
b	204, Handledare
c	141, Täcklock
d	199, Spårad stolpe
e	258, Bottenstock
f	123, Fasad stolpe
g	122, Svarvad stolpe
h	232, Konsol
i	118, Fyrkantfräst stolpe
J	137, Handledare
k	141, Täcklock
l	135, Staketprofil
m	139, Bottenlist
n	130, Rak stolpe





# Klassicism & Trädgårdsstäder

1920 - 1940-tal

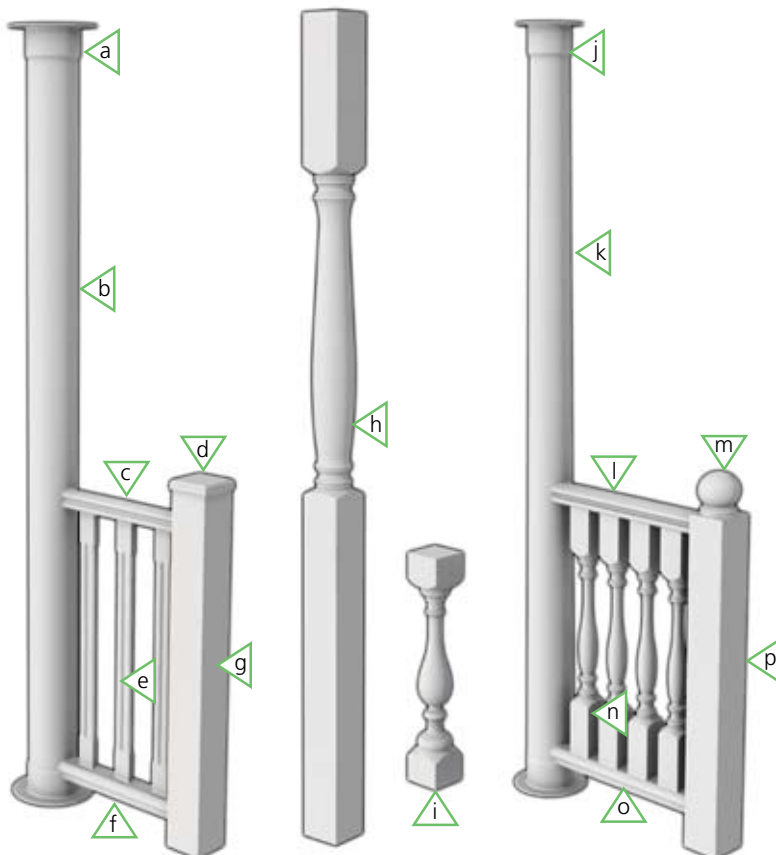

## TYPISKT FÖR PERIODEN

Kvadratisk profiler i små dimensioner.  
Nätta och svarvade pelare.

### Produktlista

a	240, Beslag
b	235, Cylindrisk stolpe
c	145, Handledare
d	141, Täcklock
e	136, Spårad stolpe
f	154, Bottenstock
g	130, Rak stolpe
h	127, Svarvad stolpe
i	131, Svarvad stolpe
J	239, Beslag
k	236, Svarvad stolpe (konisk)
l	146, Handledare
m	147, Knopp
n	111, Svarvad stolpe
o	155, Bottenstock
p	130, Rak stolpe

# Moderna tider

1940 - 1970-tal

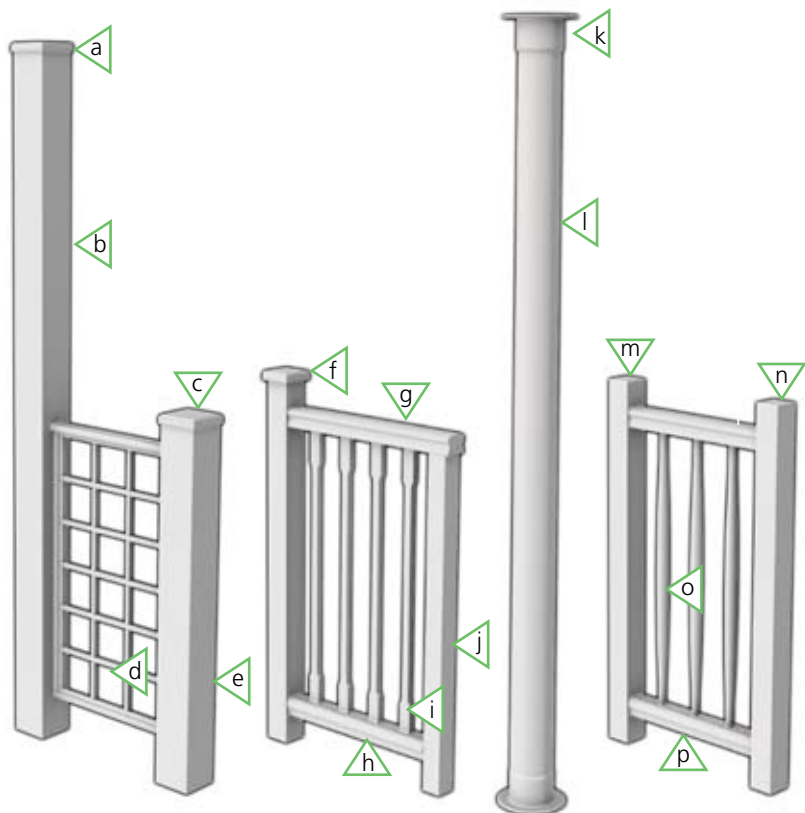
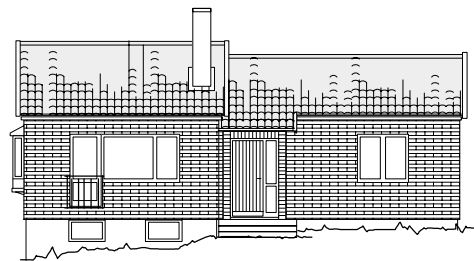

## TYPISKT FÖR PERIODEN

Slåta pelare såväl runda som kvadratiska. Enkla, kvadratiska och spolformade invändiga räcken.

### Produktlista

a	141, Täcklock
b	129, Rak stolpe
c	141, Täcklock
d	334, Spaljelist
e	130, Rak stolpe
f	140, Täcklock
g	204, Handledare
h	258, Bottenstock
i	144, Fasad stolpe
J	332, Rak stolpe
k	239, Beslag
l	234, Svarvad stolpe
m	332, Rak stolpe
n	332, Rak stolpe
o	153, Svarvad stolpe
p	258, Bottenstock





# Nygammalt & Nymodernistiskt

1970-tal och framåt

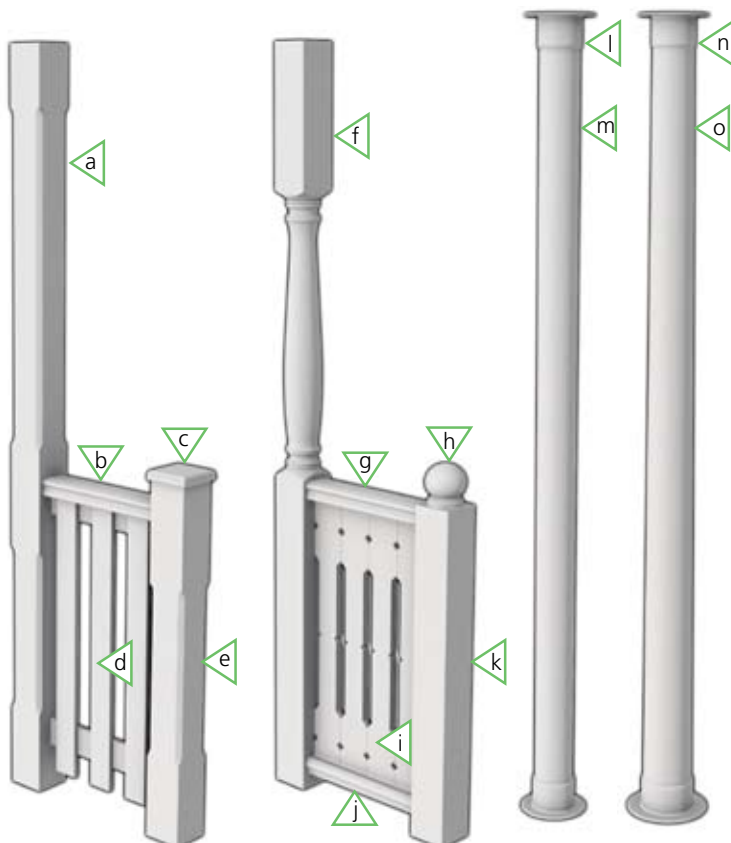

## TYPISKT FÖR PERIODEN

En stor blandning av stilar, men vanligare med enkla pelar- och räckesformer, spaljelister och förenklade staketprofiler.

### Produktlista

a	124, Fasfräst stolpe
b	137, Handledare
c	141, Täcklock
d	Dim 15x70 mm
e	123, Fasad stolpe
f	127, Svarvad stolpe
g	203, Handledare
h	147, Knopp
i	135, Staketprofil
J	139, Bottenlist
k	130, Rak stolpe
l	239, Beslag
m	234, Svarvad Stolpe
n	239, Beslag
o	236, Svarvad stolpe (konisk)

# Nyheter i lövträ!

Björk

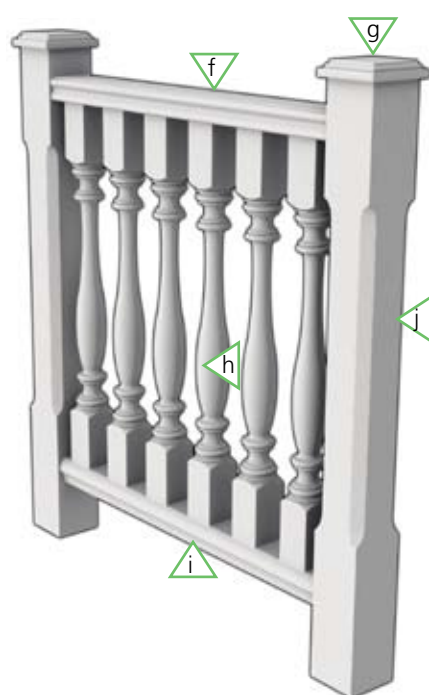
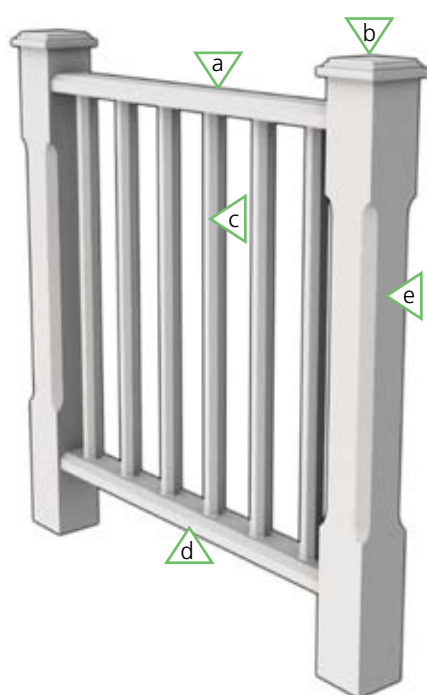

## Produktlista

a	355, Handledare
b	354, Lock, snedfasad
c	357, 8-kant, fräst stolpe
d	356, Bottenstock
e	358, Fasfräst stolpe
f	350, Handledare
g	354, Lock, snedfasad
h	352, Svarvad stolpe
i	351, Bottenstock
j	358, Fasfräst stolpe



# Produktöversikt

Produkterna finns i olika dimensioner och längder. Produkterna är tillverkade i **GRAN** eller **FURU**.  
Mer information hittar du på vår hemsida [www.nordingratra.com](http://www.nordingratra.com)

## Tillbehör

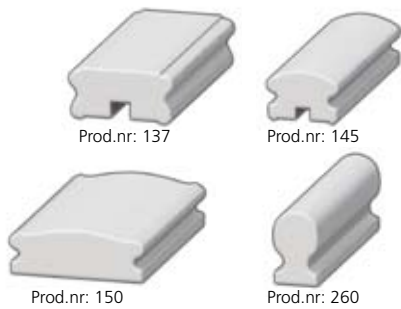

Prod.nr: 137

Prod.nr: 145

Prod.nr: 150

Prod.nr: 260



Prod.nr: 154

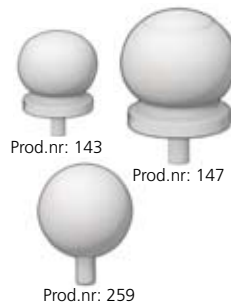

Prod.nr: 143

Prod.nr: 147

Prod.nr: 259

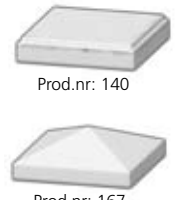

Prod.nr: 140

Prod.nr: 167

### Handledare (mått i mm)

Längd	2500	2500	2500	2500	2500	2500	2500	3500	3500
Bredd	85	85	115	160	45	65	65	85	115
Höjd	40	65	40	57	70	40	57	40	40
Prod.nr	137	145	146	150	260	204	203	138	149

### Bottenstockar (mått i mm)

Längd	2500	2500	2500	3500	3500
Bredd	85	115	65	85	115
Höjd	40	40	40	40	40
Prod.nr	154	155	258	148	156

### Knoppar (mått i mm)

Längd	85	125	100
Bredd	85	125	100
Höjd	120	180	129
Prod.nr	143	147	259

### Täcklock (mått i mm)

Längd	105	150	190	120	195	195
Bredd	105	150	190	120	145	195
Höjd	26	26	26	25/45	25/50	32/65
Prod.nr	140	141	142	167	168	169

## Snickarglädje

### Staketprofiler

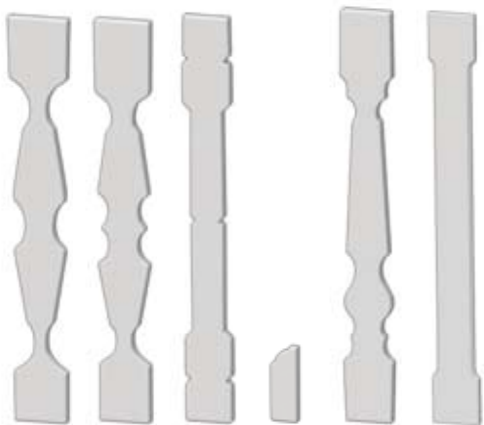

Prod.nr: 133

Prod.nr: 134

Prod.nr: 135

Prod.nr: 139

Prod.nr: 210

Prod.nr: 212

### Fönsterknektar

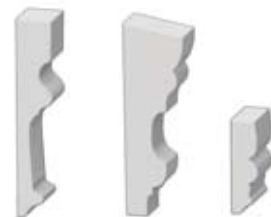

Prod.nr: 305

Prod.nr: 318

Prod.nr: 319

### Spaljlist



Prod.nr: 334

### Konsoler

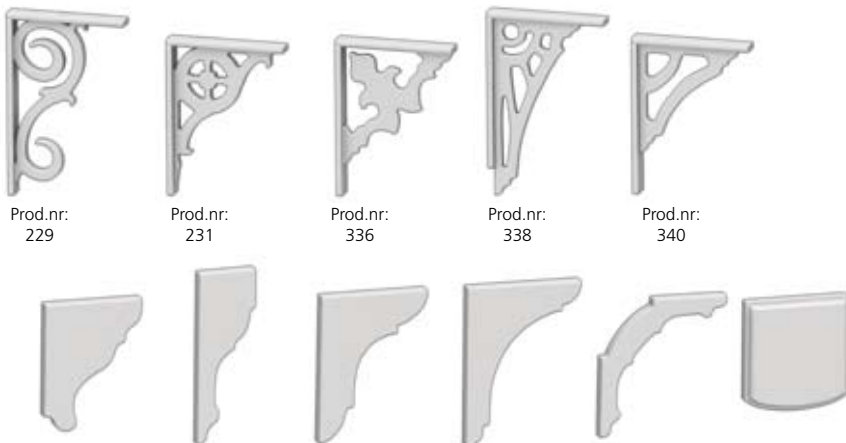

Prod.nr: 229

Prod.nr: 231

Prod.nr: 336

Prod.nr: 338

Prod.nr: 340

Prod.nr: 300

Prod.nr: 301

Prod.nr: 307

Prod.nr: 309

Prod.nr: 310

Prod.nr: 303

## Hyllplan

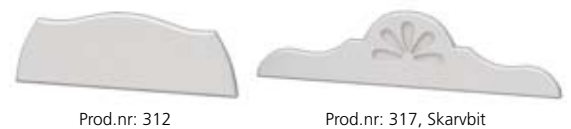

Prod.nr: 312

Prod.nr: 317, Skarvbit

## Pelarsystem

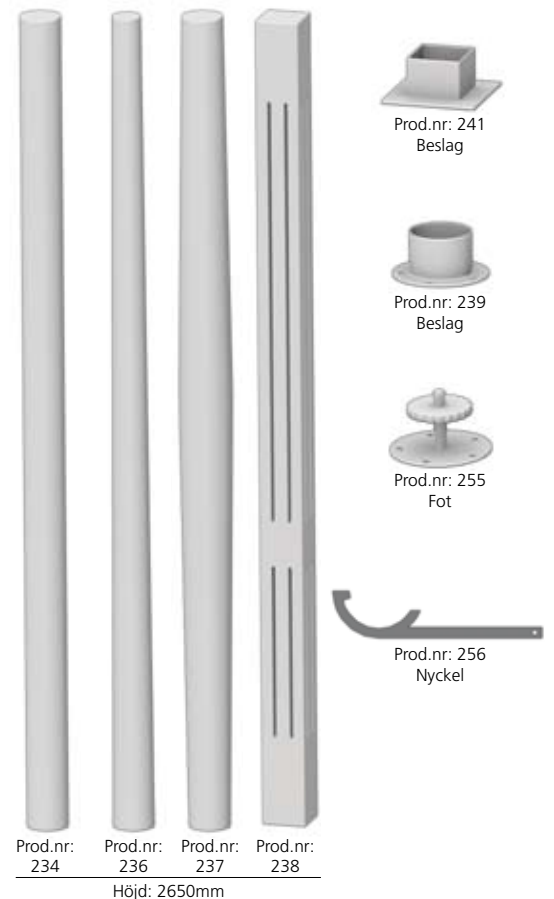

Prod.nr: 241  
Beslag

Prod.nr: 239  
Beslag

Prod.nr: 255  
Fot

Prod.nr: 256  
Nyckel

Prod.nr: 234    Prod.nr: 236    Prod.nr: 237    Prod.nr: 238  
Höjd: 2650mm

Produkterna finns i olika dimensioner och längder. Produkterna är tillverkade i **GRAN** eller **FURU**.  
 Mer information hittar du på vår hemsida [www.nordingratra.com](http://www.nordingratra.com)

# Stolpar

## Svarvade



Prod.nr: 109    Prod.nr: 113    Prod.nr: 127    Prod.nr: 122

## Spårade

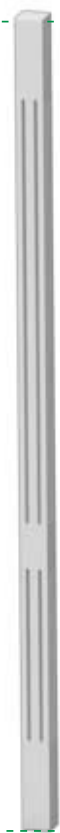

Prod.nr: 321

## Raka

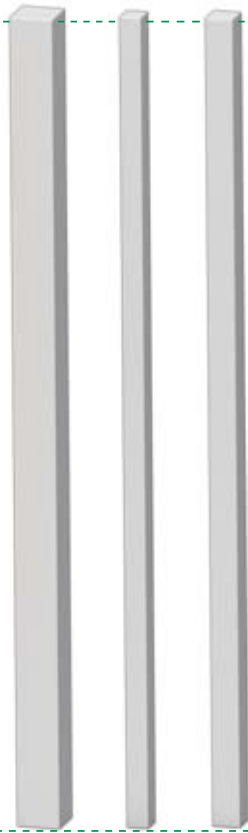

Prod.nr: 129    Prod.nr: 208    Prod.nr: 242

## Fasade



Prod.nr: 118    Prod.nr: 124    Prod.nr: 126

2500 mm

## Svarvade

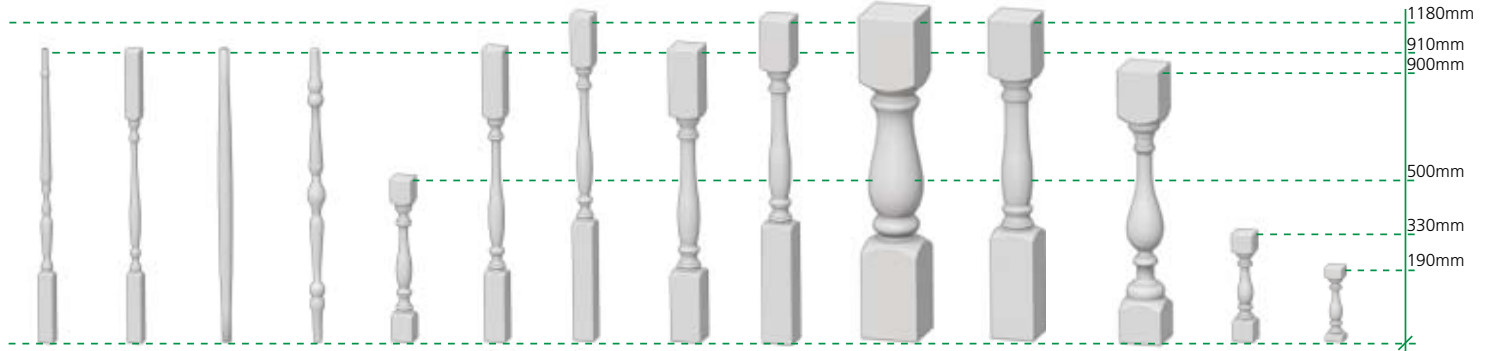

Prod.nr: 100    Prod.nr: 101    Prod.nr: 153    Prod.nr: 247    Prod.nr: 105    Prod.nr: 107    Prod.nr: 108    Prod.nr: 111    Prod.nr: 112    Prod.nr: 119    Prod.nr: 128    Prod.nr: 131    Prod.nr: 115    Prod.nr: 120

1180mm  
910mm  
900mm  
500mm  
330mm  
190mm

## Spårade

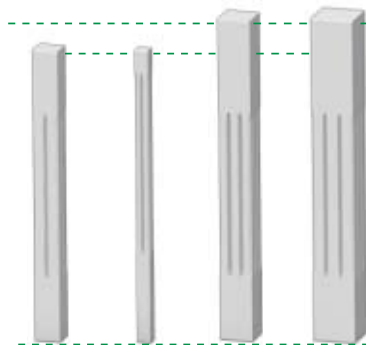

Prod.nr: 136    Prod.nr: 199    Prod.nr: 202    Prod.nr: 320

## Raka



Prod.nr: 332

## Fasade

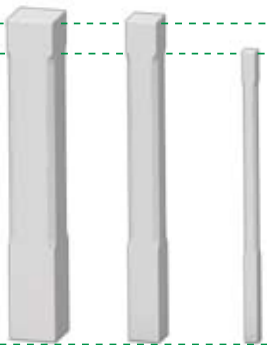

Prod.nr: 123    Prod.nr: 125    Prod.nr: 144

1180mm  
910mm



Produkterna finns i olika dimensioner och längder. Produkterna är tillverkade i **GRAN** eller **FURU**.  
Mer information hittar du på vår hemsida [www.nordingratra.com](http://www.nordingratra.com)

## Stolpar

### Svarvade stolpar: sorterade efter höjdmått (mått i mm)

Höjd	2500	2500	2500	2500	2500	2500	2500	2650	2650	2650	2650
Längd	170	170	130	130	85	85	65	125	165	165	165
Bredd	85	170	65	130	42	85	65	125	165	165	165
<b>Prod.nr</b>	<b>122H</b>	<b>122</b>	<b>127H</b>	<b>127</b>	<b>113H</b>	<b>113</b>	<b>109</b>	<b>234</b>	<b>235</b>	<b>236</b>	<b>237</b>

### Svarvade stolpar: sorterade efter höjdmått (mått i mm)

Höjd	500	500	500	700	700	700	800	850	900	900	900	910	910	910	1180	1180	1180	1180	1180	1180	1180	1180
Längd	53	65	85	65	53	85	130	40	53	65	85	43	40	40	170	65	130	130	170	53	85	
Bredd	53	65	85	65	53	85	130	40	53	65	85	43	40	40	85	65	130	65	170	53	85	
<b>Prod.nr</b>	<b>102</b>	<b>105</b>	<b>110</b>	<b>106</b>	<b>103</b>	<b>117</b>	<b>131</b>	<b>247</b>	<b>104</b>	<b>107</b>	<b>111</b>	<b>100</b>	<b>153</b>	<b>101</b>	<b>119H</b>	<b>108</b>	<b>128</b>	<b>128H</b>	<b>119</b>	<b>116</b>	<b>112</b>	

### Spårade stolpar: sorterade efter höjdmått (mått i mm)

Höjd	900	900	910	910	1180	1180	1180	2500	2500	2650	
Längd	65	85	40	32	40	85	130	65	85	130	
Bredd	65	85	40	32	40	85	130	65	85	130	
<b>Prod.nr</b>	<b>136</b>	<b>333</b>	<b>199</b>	<b>209</b>	<b>200</b>	<b>202</b>	<b>320</b>	<b>326</b>	<b>321</b>	<b>322</b>	<b>238</b>

### Fasade stolpar: sorterade efter höjdmått (mått i mm)

Höjd	910	1180	1180	1180	2500	2500	2500
Längd	40	130	130	85	130	130	85
Bredd	40	65	130	85	130	130	85
<b>Prod.nr</b>	<b>144</b>	<b>123H</b>	<b>123</b>	<b>125</b>	<b>118</b>	<b>124</b>	<b>126</b>

### Raka stolpar: sorterade efter höjdmått (mått i mm)

Höjd	1180	1180	1180	2500	2500	2500	2500
Längd	130	170	85	130	170	65	85
Bredd	130	170	85	130	170	65	85
<b>Prod.nr</b>	<b>130</b>	<b>205</b>	<b>332</b>	<b>129</b>	<b>206</b>	<b>208</b>	<b>242</b>

## Nyheter i lövträ

### Produkter i Björk (mått i mm)

Produkt	Art.nr.	Längd	Bredd	Höjd
Handledare, Björk	350	2500	85	40
Bottenstock, Björk	351	2500	85	40
Svarvad stolpe, Björk	352	65	65	900
Lock, pärfräst, Björk	353	105	105	26
Lock, snedfasad, Björk	354	105	105	26
Handledare, Björk	355	2500	65	30
Bottenstock, Björk	356	2500	65	30
8-kantig, staketprofil, Björk	357	40	40	900
85x1180 Fasfräst, Björk	358	85	85	1180

## Historiska snickerier

Trä är ett av våra mest använda husbyggnadsmaterial historiskt sett. Och det är inte så konstigt. Trä är ett starkt, beständigt och levande material med olika strukturer beroende på träslag. Det går att bearbeta och forma i stort sett hur som helst. Det kan behandlas och målas för att uppnå olika egenskaper och för att motstå väder och vind. Många av våra gamla trähus har stått i hundra år och med rätt omsorg kan de bevaras även för nästa generation.

Århundradets snickerier spänner över vårt byggda kulturarv i modern tid. Här får du en enkel och överskådlig genomgång av våra vanligaste stilar det senaste seklet.

Hos oss på Nordingrå är trä ett lika självklart och naturligt byggmaterial idag som på 1800-talet. Inget material värnar, som det rena träet, om miljö och känsla i våra hem.

Trä ombonar och värmer. Det är tidlöst och ger en känsla av sparsmakad elegans.

Lev med trä och lev i harmoni – det gör vi!

**nordingrå**

Ett företag inom Södra-koncernen