

Isola Undertaksbelegg

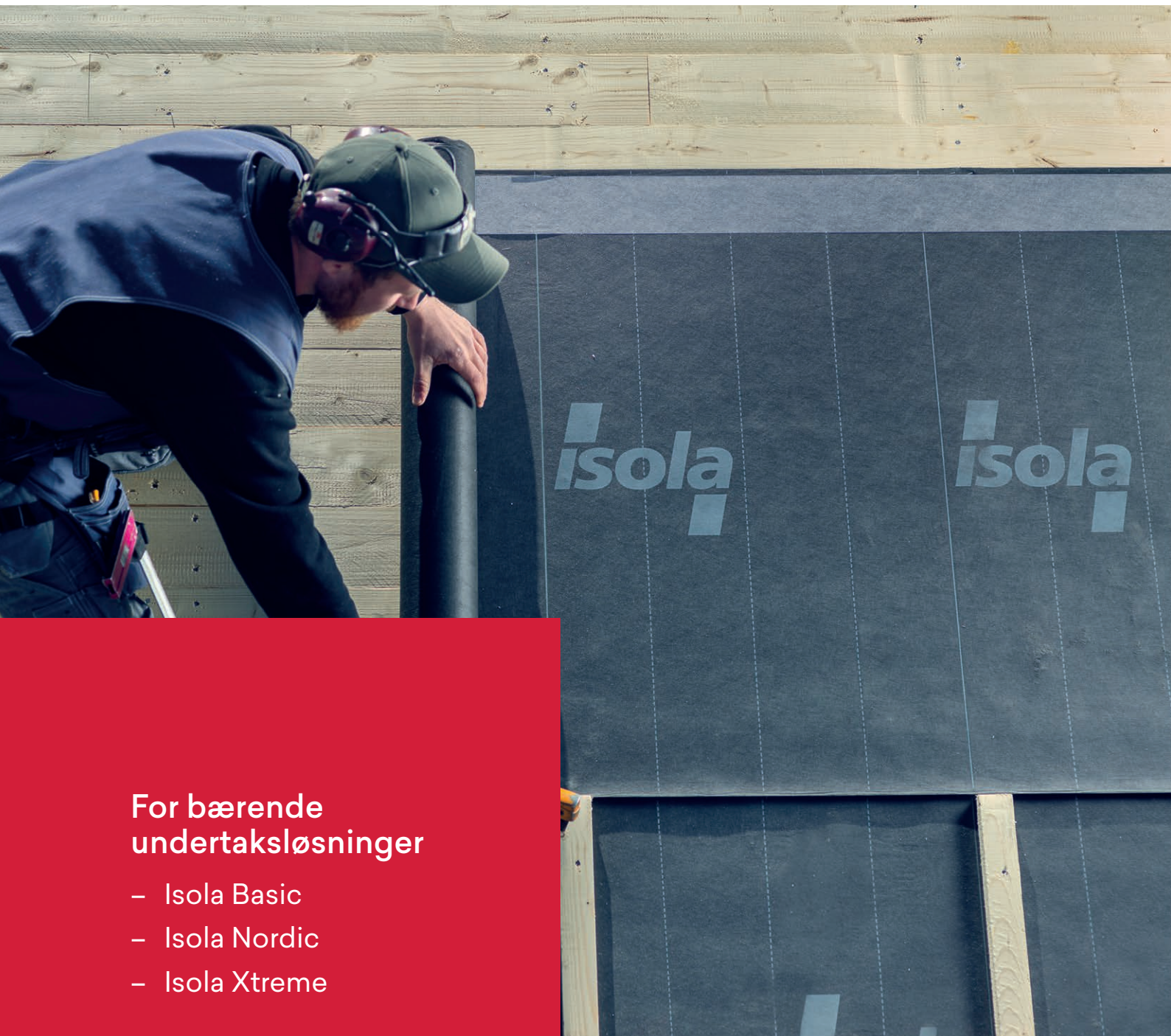

For bærende
undertaksløsninger

- Isola Basic
- Isola Nordic
- Isola Xtreme



Isola Iso-D
Isola Basic



Isola Iso-D Xtra
Isola Nordic



Isola Isokraft
Isola Xtreme

Samme navn, samme kvaliteter, kun ny innpakning

Undertakets funksjon

Hovedfunksjonen til et undertak er å fange opp og lede bort vann og fuktighet både i byggeperioden og senere når bygget er ferdigstilt. Byggeforskriftene setter under kapittel VII, Miljø og Helse følgende krav til fuktsikring av tak og takkonstruksjoner:

Vanntett sjikt

”Dersom kondens kan oppstå på undersiden av taktekningen eller taktekningen ikke er tilstrekkelig tett til å forhindre inntrengning av vann, må underliggende konstruksjon beskyttes ved hjelp av et vanntett sjikt”. På bærende undertak må det derfor benyttes undertaksbelegg som er vanntette og fuktsikre. Generelt gjelder at jo mer utett en taktekning er, desto viktigere er det med et godt og solid undertaksbelegg.

Effektiv utførelse

Moderne undertaksbelegg har fokus på en mest mulig effektiv utførelse, hvor blant annet lettere produkter og selvklebende omlegg har gjort arbeidet med takkonstruksjonen både raskere og enklere.

Isola Undertaksbelegg i ny emballasje

For å synliggjøre egenskaper og kvalitetsforskjeller har vi endret vår emballasje på asfaltbaserte undertaksbelegg. Iso-D vil nå ha emballasje med betegnelsen Isola Basic, vår Iso-D Xtra vil fremstå som Isola Nordic og vårt suverene undertaksbelegg Isokraft vil ha betegnelsen Xtreme. Produktene er av samme kvalitet og opprettholder sine opprinnelige navn som tidligere, det er kun emballasje som er endret.

Isola Iso-D Xtra



Damp­tette konstruksjoner

Undertaksbelegg for alle krav og konstruksjoner



Isola har ulike kvaliteter av asfalt undertaksbelegg. Felles for disse er at de er damp­tette og skal monteres på bærende undertak. Beleggene har forskjellige egenskaper og er beregnet for ulike taktyper og takteknninger. Konstruksjonen må alltid ventileres på undersiden av undertaket.

Isola Basic Undertaksbelegg

Lett og robust undertaksbelegg med selvklebende omlegg for betongtakstein, takshingel og lektede takpanner.

Isola Nordic Undertaksbelegg

Lett og svært robust undertaksbelegg med modul­linjer og selvklebende omlegg. For betong/glasert teglstein, takshingel, lektede takpanner og bånd­teking av kobber og Zink.

Isola Xtreme Undertaksbelegg

Kraftig undertaksbelegg med selvklebende omlegg. Spesielt godt egnet som underlag for bånd­teking av stål, skifer og bordtak, torvtak, lektede takpanner, takshingel, betong /teglstein.

Prinsippskisse damp­tett konstruksjon

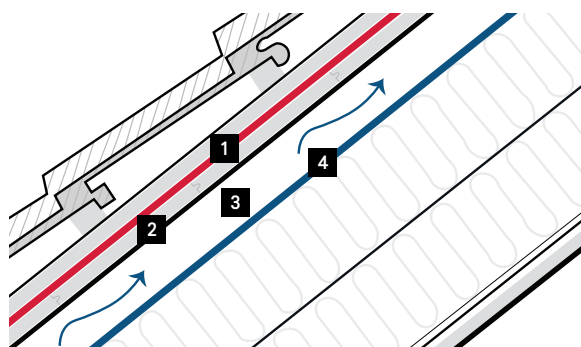

1. Damp­tett undertaksbelegg
2. Bærende taktro av rupanel/takplater
3. Luftespalte mellom undertak og vindsperre
4. Vindsperre

Isola Basic Undertaksbelegg

Undertaksbelegg for betongtakstein, takshingel og lektede takpanner.



- Lav vekt
- Selvklebende omlegg
- Overside av 30 gram sklisikker PP-filt

Isola Basic Undertaksbelegg er et lett og robust undertaksbelegg med selvklebende omlegg. Undertaksbelegget består av en kombinert glassfiber- og polyesterstamme, polymerasfalt og en over- og underside med polypropylenfilt. Produktet kan benyttes ned til 6° takfall forutsatt at taktekingen har en tilsvarende godkjenning. Kombinasjonen høy styrke og selvklebende omlegg gjør at Isola Basic kan ligge utildekket i inntil 8 uker ved normale værforhold.

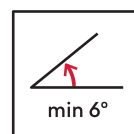

Isola Nordic Undertaksbelegg

Undertaksbelegg for betong/glasert teglstein, takshingel, lektede takpanner og båndteking av kobber og zink.



- Lav vekt- høy styrke
- Overside av 50 gram sklisikker filt
- Selvklebende omlegg
- Modullinjer sikrer enklere og raskere fremdrift



Isola Nordic Undertaksbelegg er et lett og svært robust undertaksbelegg med selvklebende omlegg. Undertaksbelegget består av en sterk kombistamme av glassfiber og polyester belagt med polymerasfalt. Produktet har en over- og underside av polypropylenfilt. Oversiden er dekket av en 50 gram tykk sklisikker filt som er utstyrt med modullinjer i cc 600 avstand for å gjøre monteringen enkel og presis. Isola Nordic kan benyttes helt ned til 6 graders takfall forutsatt at taktekingen har en tilsvarende godkjenning. Den kraftige og robuste oppbygningen gjør at undertaksbelegget kan ligge utildekket uten takteking i inntil 16 uker ved normale værforhold.

Isola Xtreme Undertaksbelegg

Undertaksbelegg for båndteking av stål, skifer og bordtak, torvtak, lektede takpanner, takshingel, betong /teglstein.



- Svært robust – tåler overvintring
- Selvklebende omlegg
- Belagt med skiferstrø
- Effektivt glidesjikt

Isola Xtreme Undertaksbelegg er et svært robust undertaksbelegg med selvklebende omlegg. Undertaksbelegget består av en sterk kombistamme av glassfiber og polyester, SBS polymerasfalt og en overside belagt med skiferstrø. På baksiden har belegget en tynn plastfolie som fungerer som et effektivt glidesjikt. Undertaksbelegget får dermed ikke unødvendige belastninger dersom det skulle bli bevegelser i underlaget. Oppbygningen gjør at belegget kan ligge ubeskyttet uten taktekning i inntil to år, forutsatt tilstrekkelig vindlastsikring.

Isola Xtreme er beregnet for taktekking og forhold hvor det må påregnes at det kan komme mer regn og nedbør enn det som er normalt gjennom omlegg og avslutninger i yttertaket. Undertaksbelegget er også en trygg løsning til torvtak i kombinasjon med Platon Xtra Torvtaksplate. Xtreme kan benyttes på skråtak med takvinkel ned til 6 grader.

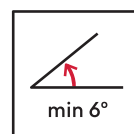

Tilbehør

Til damptette undertaksbelegg



Isola Takmansjett

Isola Takmansjett benyttes til tetting rundt runde gjennomføringer i undertaksbelegget. Isola Takmansjett består av EPDM gummi med butylkrave og leveres i dimensjonene 110-130 og 150-160 mm. Kan benyttes på Basic og Nordic.



Isola Gummimansjett

Kan benyttes på runde gjennomføringer på alle undertaksbelegg i kombinasjon med Isola Fugemasse.



Isola Fugemasse

Isola Fugemasse benyttes til klebing og forsegling ved avslutninger og i omlegg uten selvklebing. Fugemassen består av SBS-polymerasfalt som har ekstrem god heft både til asfaltprodukter, polyetylen, treverk og mur.



Isola Flexitett Lapp

Isola Flexitett Lapp benyttes til forsterkning av oppkanter og hjørner hvor det kan oppstå "nullpunkter" i undertaksbelegget. Flexitett Lapp består av stammeløs SBS – polymer asfalt og kan også benyttes til tetting ved runde gjennomføringer.

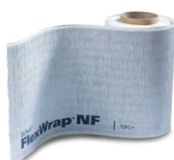

FlexWrap Tettebånd

FlexWrap Tettebånd benyttes til tetting rundt pipegjennomføringer i undertaksbelegget. FlexWrap består av kreppt vindspærreduk med butyl klebemasse og leveres i dimensjonene 200 mm x 5 m og 228 mm x 23 m.



Isola Undertak Tape

Til reparasjon og forsegling av klemte omlegg, skjøter og detaljer. UV-bestendig filtduk med klebesterk og aldriingsbestandig akrylkleber. Kan benyttes på Basic og Nordic. Dim. 75 mm x 25 m

Tekniske data

PRODUKTSPEKIFIKASJONER

	Basic (Iso-D)	Nordic (Iso-D Xtra)	Xtreme (Isokraft)
Rulldimensjon	1.00 x 25 m	1.00 x 25 m	1.00 x 12 m
Innhold pr rull	25 m ²	25 m ²	12 m ²
Rullvekt	20,5 kg	23,0 kg	25,0 kg

Vesentlige egenskaper	Prøvemethode	Basic	Nordic	Xtreme
Egenskaper ved brannpåvirkning	Klasse	E	F	F
Motstand mot vanngjennomtrengning	Klasse	W1	W1	W1
Strekstyrke:				
Maksimal strekkstyrke, langs/tvers	(N/50 mm)	500/400±20%	700/550±20%	>400
Forlengelse ved maks strekkstyrke, langs/tvers (%)		2,5 ± 1	2,5 ± 1	>10
Rivestyrke langs/tvers	(N)	160/150±20%	190/180±20%	>200
Kuldefleksibilitet	(°C)	≤-20	≤-20	≤-15
Bestandighet etter aldring:				
Motstand mot vanngjennomtrengning		W1	W1	W1
Strekstyrke:				
Maksimal strekkstyrke, langs/tvers	(N/50 mm)	NPD*	NPD*	NPD*
Forlengelse ved maks strekkstyrke, langs/tvers (%)		NPD*	NPD*	>10
Helse- og miljøfarlige kjemikalier (Notat 1&2)		Godkjent	Godkjent	Godkjent

*NPD - Ikke erklært

Notat 1: CPR REACH art. 57, 59. Notat 2: Produktet inneholder ikke asbest eller komponenter av tjære

Guide

Taktekking og undertaksbelegg

TAKTEKKING OG UNDERTAKSBELEGG			
Type takteknig	Anbefalt min. takvinkel °	Anbefalt undertaksbelegg	Krav til undertaksbelegg i værharde strøk
Betongstein med eller uten overflatebehandling	22 grader *	Isola Nordic Isola Basic	Isola Xtreme
Teglstein, enkelkrom uten fals	22 grader	Isola Xtreme	Isola Xtreme
Glasert teglstein med fals og ledespor	22 grader *	Isola Nordic Isola Xtreme	Isola Xtreme
Takshingel	15 - t.o.m. 18 grader	Isola Nordic Isola Basic Isola Xtreme	Isola Xtreme
Stålplatetak (Isola Powertekk)	10 grader	Isola Xtreme Isola Nordic Isola Basic	Isola Xtreme Isola Nordic Isola Basic
Torvtak	20 grader	Isola Xtreme/ Platon Xtra	Isola Xtreme/ Isola Xtreme
Skifer/Bordtekking	22 grader	Isola Xtreme	Isola Xtreme
Båndtekking av kobber og zink	10 grader	Isola Nordic	Isola Nordic
Båndtekking av stål	10 grader	Isola Xtreme	Isola Xtreme

Kilde: SINTEF Byggforsk

• Hovedretningslinjer for anbefalte minste takvinkel. Enkelte leverandører har godkjenning for bruk ned til 15 grader takfall.

Montering



Basic, Nordic og Xtreme

Montering under takshingel og montering for lektede tak. Det er to forskjellige måter å starte ved takfot. Om du skal benytte undertaksbelegg under takshingel og om du skal benytte for lektede takløsninger.

NB! Hvis undertaksbelegget skal ligge uten sløyfer/lekter permanent eller i en lengre periode, skal det sik-sak spikres ved omlegg. Under takshingel må det sik-sak spikres uansett type underlag.

1. Ved bruk under Takshingel

Hvis undertaksbelegget skal ligge uten sløyfer/lekter permanent eller i en lengre periode, skal det sik-sak spikres ved omlegg. Under takshingel må det sik-sak spikres uansett type underlag.



2. Undertaksbelegg under lektet tak

Takfot: Riv av folien på undertaksbelegget ned mot takfot. Monter undertaksbelegget ca 5 mm på utsiden av takfoten. Stift deretter i omleggsskjøten før neste bane rulles ut.



3. og 4. Omlegg

Monter neste bane tilsvarende den første. Rett inn slik at banene blir liggende helt parallelt. Riv av omleggsfolien og kleb skjøten godt sammen. Tips: Det er en fordel å oppbevare rullene innendørs før montering i kaldt vær. Ved lave temperaturer anbefales å varme omlegget med en varmepistol.

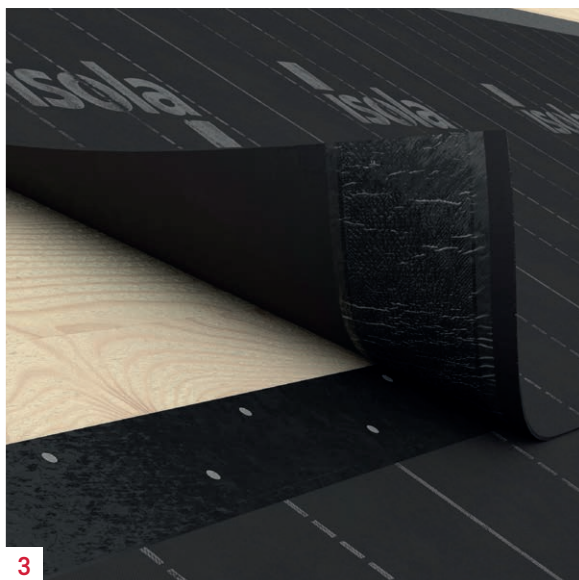

5. Sløyfer og lekter

Monter sløyfer og lekter etter primærtekingens anvisning.



6. Møne

Monter belegget opp mot mønet på begge sider av taket. Monter deretter en bane over mønet. Rett inn og fest først på siden med klebekant. Fest på motsatt side med to striper Isola Fugemasse. Kleb skjøtene godt sammen



7. Kilrenne

Monter en banebredde på langs i renna. Stift i siksak i ytterkant på hver side. Monter belegget fra de tilstøtende sidene med overlapp på min. 20 cm. Fest på hver side med to striper Isola Fugemasse. Kleb skjøtene godt sammen.



8. Pipe

Monter belegget opp til forkant av pipen. Sett på pipebeslaget. Monter neste bane som anvist, og fest til beslaget med to striper Isola Fugemasse. Alternativt plasser en flexitett lapp i hvert hjørne. Brett undertaksbelegget opp langs pipen og påfør Isola fugemasse. Beslå deretter pipen.



9. Endeomlegg

Ved skjøting av endeomlegg overlappes omlag ca 15 cm og benytt Isola Undertakstape der du ikke kan klemme med sløyfer.

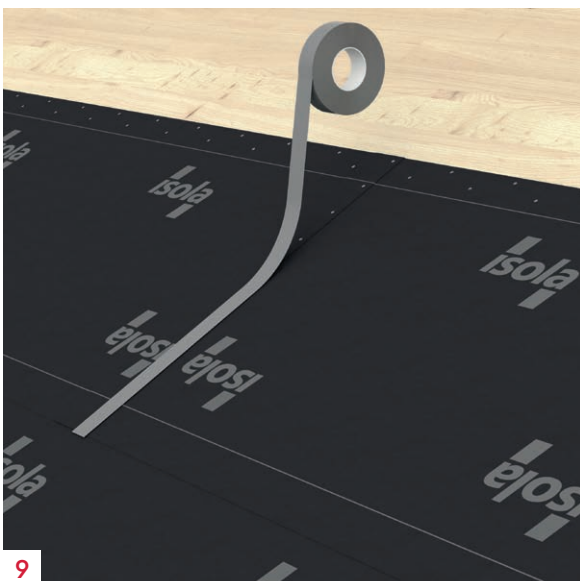

10. Takmansjett

Isola Gummimansjett tres over gjennomføring. Løft opp mansjetten og påfør 3 striper Isola Fugemasse som vist på bilde. Mansjettens flens fuges fast til undertaksbelegget. Sørg for å stryke mansjetten jevnt ut for å unngå vabler. Ved lavere temperaturer enn 5 grader bør det benyttes en varmpistol.

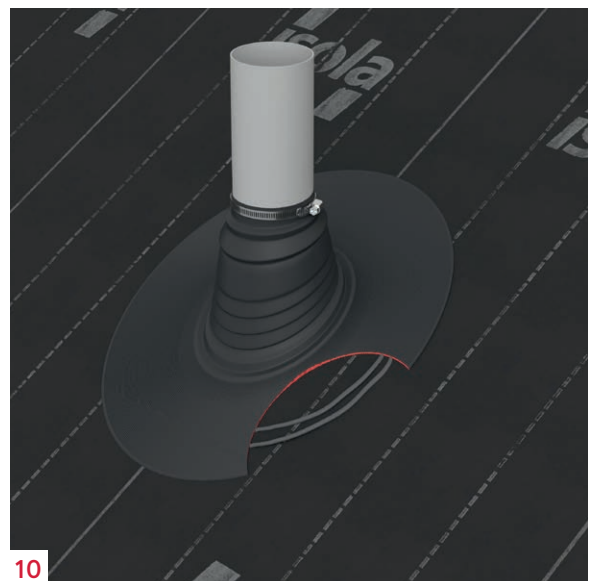





Bygg bedre, enklere

