

VAL
BAD

FORVALTNING, DRIFT OG VEDLIKEHOLD SERENA BADEROMSMØBLER

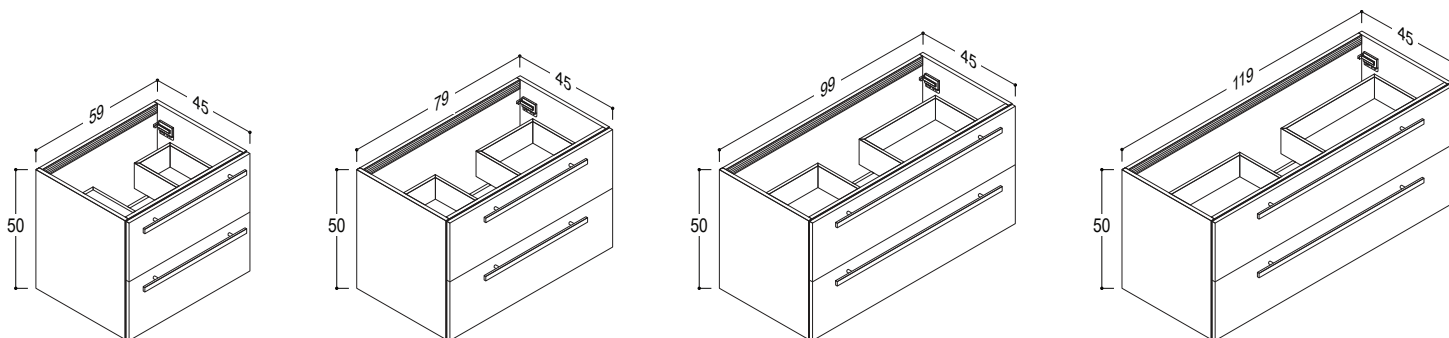

Varenummer	Varenavn	Farge	GTIN-nr	Dimensjon (B x H x D):
7884025	Servantskap 60 cm	Hvit høyglans	4779016775030	59 x 50 x 45 cm
7884027	Servantskap 80 cm	Hvit høyglans	4772033045711	79 x 50 x 45 cm
7884029	Servantskap 100 cm	Hvit høyglans	4772033045735	99 x 50 x 45 cm
7884031	Servantskap 120 cm	Hvit høyglans	4772033045759	119 x 50 x 45 cm



MATERIALBESKRIVELSE, KOMPONENTER OG MONTERING

- Skuffefronter er produsert i lakkert 16 mm MDF
- Skrog er produsert i lakkert 16 mm sponplate
- Skuffer leveres med BLUM skinner og er utstyrt med Soft Close lukkemekanisme

Servantskapet er ideelt for nedfelling/konsollmontering av heldekkende servant, men kan også kombineres med benkeplate og frittstående servant.

Servantskapet leveres ferdig sammensatt klar for montering. Håndtak i krom medfølger.

Møblene bør monteres i et tørt og oppvarmet rom (+5°C til +35°C) med god utluftning. Må ikke plasseres tett inntil varmekilder.

EGENSKAPER

- To romslige skuffer
- Soft Close lukkemekanisme
- Håndtak i krom medfølger

Servant, servantbatteri og bunnventil medfølger ikke (selges separat)

RENGJØRING OG VEDLIKEHOLD

Daglig renhold: Fronter og skrog rengjøres med en fuktig mikrofiberklut og tørk deretter av med en tørr og lofri klut.

Ved behov kan milde rengjøringsprodukter fri for løsemidler benyttes. Unngå bruk av skuresvamper eller rengjøringsprodukter tilsatt slipemidler da disse kan forringe overflaten.

Vedlikehold og pleie: Baderommøbler er utviklet for bruk i et av hjemmets tøffeste miljøer og er fremstilt av robuste materialer som forenkler vedlikehold og rengjøring. Baderommøblene må ikke monteres i våtsone og bør beskyttes mot direkte vannsprut fra dusj og/eller badekar. Vi anbefaler alltid at vannsøl tørkes opp umiddelbart etter bruk. Dette vil beskytte mot eventuelle fuktskader som mot formodning kan oppstå.

Beskytt baderomsinnredningen mot:

- Direkte påvirkning av vann og damp. Tørk av overflaten umiddelbart.
- Mekaniske påkjenninger. Unngå skader fra slag og skarpe gjenstander.
- Konsentrert kosmetikk og produkter med sterke fargepigmenter. Dette kan skade overflaten og etterlate permanente flekker

GARANTI- OG REKLAMASJONSVILKÅR

5 års reklamasjonsrett mot produksjons- og/eller materialfeil i henhold til Forbrukerkjøpslovens bestemmelser. Reklamasjonsretten inkluderer ikke skader forårsaket av eller på grunn av manglende vedlikehold, feilmontering eller feil lagring. Produktgaranti gjelder ikke i tilfeller av ombygging, endring eller andre modifikasjoner av produktet gjort av kunden.

Avfallshåndtering: Produkt og emballasje leveres på godkjent mottak for resirkulering.

Varenummer	Varenavn	Farge	GTIN-nr	Dimensjon (B x H x D):
7884026	Keramisk servant 60 cm	Hvit	4779016775115	61,5 x 1,5 x 46,5 cm
7884028	Keramisk servant 80 cm	Hvit	4772033042741	81,5 x 1,5 x 46,5 cm
7884030	Keramisk servant 100 cm	Hvit	4772033042758	101,5 x 1,5 x 46,5 cm
7782049	Keramisk servant 120 cm	Hvit	4772033011600	121 x 1,8 x 46 cm

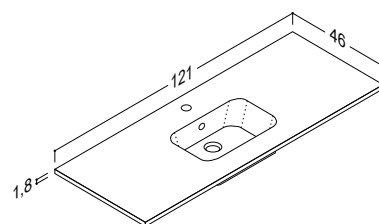
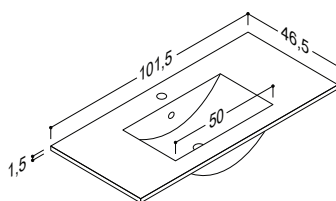
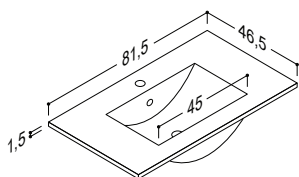
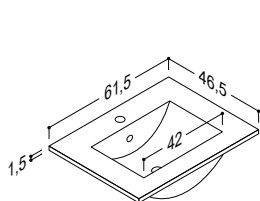

MATERIALBESKRIVELSE, KOMPONENTER OG MONTERING

- Servanten er produsert i gjennomfarget sanitærporselen

Keramisk porselen er hygienisk, holdbart og tilnærmet vedikeholdsfritt. Materialet har helt tette porer som ikke suger til seg fukt/smuss. Overflaten er heldekkende med midtstilt basseng og er beregnet for bruk til nedfelling i servantskap av tilsvarende bredde, også kalt konsollmontering. Servanten er utstyrt med overløp og forboret hull til servantbatteri.

Vær oppmerksom på at porselen er et materiale som under produksjonssprosessen kan gi små avvik i dimensjon i forhold til måltegninger og oppgitt produktinformasjon. Vi anbefaler derfor ikke å prosjektere porselensservanter montert inn i nisje på nøyaktige mål.

EGENSKAPER

- Heldekkende nedfellbar servant
- Gjennomfarget sanitærporselen
- Midtstilt basseng
- Generøse oppbevaringsflater
- Utstyrt med overløp

Servantbatteri, rørtilkoblinger og bunnventil medfølger ikke (selges separat)

RENGJØRING OG VEDLIKEHOLD

Daglig renhold: Benytt gjerne en fuktig mikrofiberklut og tørk av med en tørr og lofri klut. Ved behov kan det benyttes milde rengjøringsmidler beregnet for keramiske overflater. Vi anbefaler *Fila Cleaner*.

Unngå bruk av løsemidler, skuresvamper eller rengjøringsmidler med slipende egenskaper da dette kan skade overflaten.

Vedlikehold og pleie: Keramiske porselensservanter er hygieniske, holdbare og tilnærmet vedikeholdsfriske. Materialet har helt tette porer som ikke suger til seg fukt og smuss.

Beskytt baderomsinnredningen mot:

- Direkte påvirkning av vann og damp. Tørk av overflaten umiddelbart.
- Mekaniske påkjenninger. Unngå skader fra slag og skarpe gjenstander.
- Konsentrert kosmetikk og produkter med sterke fargepigmenter. Dette kan skade overflaten og etterlate permanente flekker.

GARANTI- OG REKLAMASJONSVILKÅR

5 års reklamasjonsrett mot produksjons- og/eller materialfeil i henhold til Forbrukerkjøpslovens bestemmelser. Reklamasjonsretten inkluderer ikke skader forårsaket av eller på grunn av manglende vedlikehold, feilmontering eller feil lagring. Produktgaranti gjelder ikke i tilfeller av ombygging, skjæring eller andre modifikasjoner av produktet gjort av kunden.

Varenummer	Varenavn	GTIN-nr	Dimensjon (B x H):
7884033	Speil 50 cm	4779038192204	50 x 65 x 0,4 cm
7884034	Speil 60 cm	4779038192211	60 x 65 x 0,4 cm
7884035	Speil 80 cm	4779038192235	80 x 65 x 0,4 cm

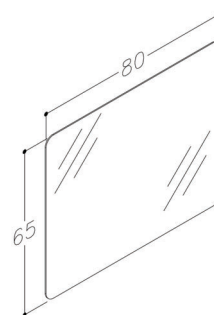
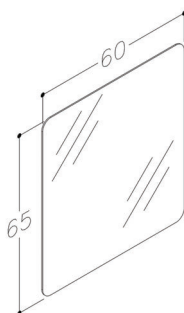
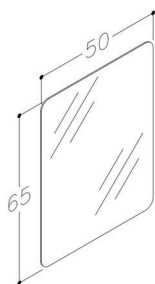

MATERIALBESKRIVELSE, KOMPONENTER OG MONTERING

- Speilet er produsert i 4 mm herdet glass fra Saint Gobain

Skjult oppheng. Fastmonteres enkelt direkte på vegg med medfølgende festebeslag.

RENGJØRING OG VEDLIKEHOLD

Daglig renhold: Speiloverflaten rengjøres med rengjøringsmiddel beregnet for speil og glatte overflater som ikke lager riper. Tørk av med pusseskinn eller lofri klut.

Beskytt baderomsinnredningen mot:

- Direkte påvirkning av vann og damp. Tørk av overflaten umiddelbart.
- Mekaniske påkjenninger. Unngå skader fra slag og skarpe gjenstander.
- Konsentrert kosmetikk og produkter med sterke fargepigmenter. Dette kan skade overflaten og etterlate permanente flekker.

EGENSKAPER

- Herdet glass
- Avrundede hjørner
- Skjult oppheng
- Passer alle baderomsmøbler
- Leveres med festebeslag

GARANTI- OG REKLAMASJONSVILKÅR

5 års reklamasjonsrett mot produksjons- og/eller materialfeil i henhold til Forbrukerkjøpslovens bestemmelser. Reklamasjonsretten inkluderer ikke skader forårsaket av eller på grunn av manglende vedlikehold, feilmontering eller feil lagring. Produktgaranti gjelder ikke i tilfeller av ombygging, endring eller andre modifikasjoner av produktet gjort av kunden.

Varenummer	Varenavn	Farge	GTIN-nr	Dimensjon (B x H x D):
7884022	Speilskap 60 cm (2 dører)	Hvit høyglans	4779016774972	58,2 x 65 x 12 cm
7884023	Speilskap 80 cm (2 dører)	Hvit høyglans	4772033042055	78,2 x 65 x 12 cm
7884024	Speilskap 100 cm (3 dører)	Hvit høyglans	4772033042093	98,2 x 65 x 12 cm

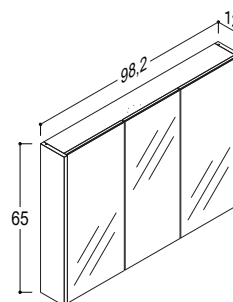
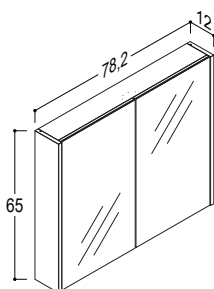
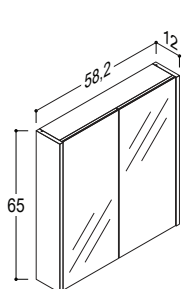

MATERIALBESKRIVELSE, KOMPONENTER OG MONTERING

- Fronter er produsert i lakkert 16 mm sponplate med påmontert 3 mm herdet speilglass
- Skrog er produsert i lakkert 16 mm sponplate
- Dører leveres med BLUM hengsler

Speilskapet har enkeltsidige speildører (speil kun på utsiden av dørene) og er utstyrt med to høydejusterbare hyller. Dørene åpnes enkelt med spalten i underkant av speilpanelet.

Speilskapet leveres ferdig sammensatt klar for montering med medfølgende festebeslag.

Møblene bør monteres i et tørt og oppvarmet rom (+5°C til +35°C) med god utluftning. Må ikke plasseres tett inntil varmekilder.

EGENSKAPER

- Kombinert speil og oppbevaring
- To høydejusterbare hyller
- Leveres med festebeslag

LED lysskinne og stikkontakt m/bryter medfølger ikke (selges separat)

RENGJØRING OG VEDLIKEHOLD

Daglig renhold: Speiloverflaten rengjøres med rengjøringsmiddel beregnet for speil og glatte overflater som ikke lager riper. Tørk av med pusseskinn eller lofri klut.

Skrog rengjøres med en fuktig mikrofiberklut og tørk deretter av med en tørr og lofri klut. Ved behov kan milde rengjøringsprodukter fri for løsemidler benyttes. Unngå bruk av skuresvamper eller rengjøringsprodukter tilsatt slipemidler da disse kan forringe overflaten.

Vedlikehold og pleie: Baderomsmøbler er utviklet for bruk i et av hjemmets tøffeste miljøer og er fremstilt av robuste materialer som forenkler vedlikehold og rengjøring. Baderomsmøblene må ikke monteres i våtsone og bør beskyttes mot direkte vannsprut fra dusj og/eller badekar. Vi anbefaler alltid at vannsøl tørkes opp umiddelbart etter bruk. Dette vil beskytte mot eventuelle fuktskader som mot formodning kan oppstå.

Beskytt baderomsinnredningen mot:

- Direkte påvirkning av vann og damp. Tørk av overflaten umiddelbart.
- Mekaniske påkjenninger. Unngå skader fra slag og skarpe gjenstander.
- Konsentrert kosmetikk og produkter med sterke fargepigmenter. Dette kan skade overflaten og etterlate permanente flekker.

GARANTI- OG REKLAMASJONSVILKÅR

5 års reklamasjonsrett mot produksjons- og/eller materialfeil i henhold til Forbrukerkjøpslovens bestemmelser. Reklamasjonsretten inkluderer ikke skader forårsaket av eller på grunn av manglende vedlikehold, feilmontering eller feil lagring. Produktgaranti gjelder ikke i tilfeller av ombygging, endring eller andre modifikasjoner av produktet gjort av kunden.

Avfallshåndtering: Produkt og emballasje leveres på godkjent mottak for resirkulering.

Varenummer	Varenavn	Farge	GTIN-nr	Dimensjon (B x H x D):
7884032	Høyskap 35 cm	Hvit høyglans	4772033000703	35 x 160 x 35 cm

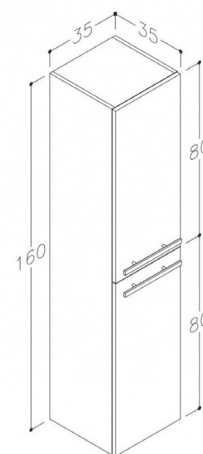

MATERIALBESKRIVELSE, KOMPONENTER OG MONTERING

- Dørfronter er produsert i lakkert 16 mm MDF
- Skrog er produsert i lakkert 16 mm sponplate
- Dører leveres med BLUM hengsler og er utstyrt med Soft Close lukkemekanisme

Høyskapet har to vendbare dører som kan monteres med valgfri åpning mot høyre og/eller venstre side. Skapet er utstyrt med fire hyller, hvorav tre høydejusterbare hylleplater i glass. På innsiden av øverste dør er det i tillegg påmontert en smart hylleløsning.

Høyskapet leveres ferdig sammensatt klar for montering. Håndtak i krom medfølger.

Møblene bør monteres i et tørt og oppvarmet rom (+5°C til +35°C) med god utluftning. Må ikke plasseres tett inntil varmekilder.

EGENSKAPER

- Rikelig med lagringsplass
- To vendbare dører
- Valgfri sidehengsling
- Soft Close lukkemekanisme
- Håndtak i krom medfølger

RENGJØRING OG VEDLIKEHOLD

Daglig renhold: Fronter og skrog rengjøres med en fuktig mikrofiberklut og tørk deretter av med en tørr og lofri klut. Ved behov kan milde rengjøringsprodukter fri for løsemidler benyttes. Unngå bruk av skuresvamper eller rengjøringsprodukter tilsatt slipemidler da disse kan forringe overflaten.

Vedlikehold og pleie: Baderomsmøbler er utviklet for bruk i et av hjemmets tøffeste miljøer og er fremstilt av robuste materialer som forenkler vedlikehold og rengjøring. Baderomsmøblene må ikke monteres i våtsone og bør beskyttes mot direkte vannsprut fra dusj og/eller badekar. Vi anbefaler alltid at vannsøl tørkes opp umiddelbart etter bruk. Dette vil beskytte mot eventuelle fuktskader som mot formodning kan oppstå.

Beskytt baderomsinnredningen mot:

- Direkte påvirkning av vann og damp. Tørk av overflaten umiddelbart.
- Mekaniske påkjenninger. Unngå skader fra slag og skarpe gjenstander.
- Konsentrert kosmetikk og produkter med sterke fargepigmenter. Dette kan skade overflaten og etterlate permanente flekker.

GARANTI- OG REKLAMASJONSVILKÅR

5 års reklamasjonsrett mot produksjons- og/eller materialfeil i henhold til Forbrukerkjøpslovens bestemmelser. Reklamasjonsretten inkluderer ikke skader forårsaket av eller på grunn av manglende vedlikehold, feilmontering eller feil lagring. Produktgaranti gjelder ikke i tilfeller av ombygging, endring eller andre modifikasjoner av produktet gjort av kunden.

Avfallshåndtering: Produkt og emballasje leveres på godkjent mottak for resirkulering.