

Ecophon Focus™ F

Ecophon Focus™ F monteras direkt på befintliga material som gipstak, träpanel, lister och betong, vilket gör att taket får ett slätt utseende. För applikationer där det krävs ett tak med mekanisk infästning direkt mot innertaket.



Ten Con Ten, Madrid, Spain

SYSTEMÖVERSIKT



Format c, mm	600x600	1200x600
Direct	•	•
Tjocklek (tj)	20	20
Principskiss	M15	M15

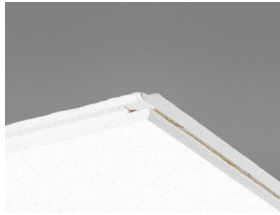

Focus F absorberent

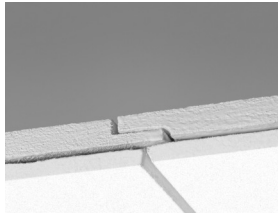

Section av Focus F system

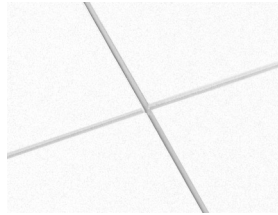

Focus F system



Focus F installeras genom skruvmontage



Akustik

Ljudabsorption:

Provningsresultat enligt EN ISO 354

Klassificering enligt EN ISO 11654, värde för Noise Reduction Coefficient, NRC och Sound Absorption Average, SAA enligt ASTM C 423.

α_p , Praktisk ljudabsorptionsfaktor

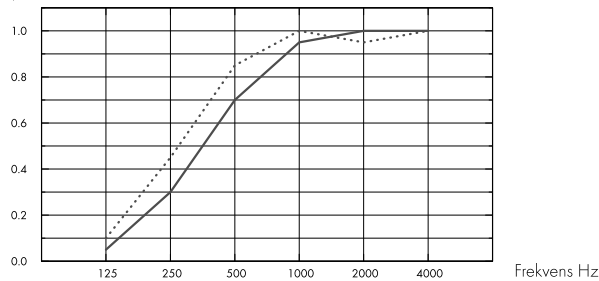

— Focus F 20 mm, 20 mm o.d.s.

.... Focus F 20 mm, 40 mm o.d.s.

tj mm	tkh mm	α_p , Praktisk ljudabsorptionsfaktor						α_w	Ljudabsorptionsklass
		125 Hz	250 Hz	500 Hz	1000 Hz	2000 Hz	4000 Hz		
20	20	0.05	0.30	0.70	0.95	1.00	1.00	0.60	C
20	40	0.10	0.45	0.85	1.00	0.95	1.00	0.75	C

tj mm	tkh mm	NRC	SAA
20	20	0.75	0.77



Inomhusmiljö

Miljömärkning	Standard	Plant
Eurofins Indoor Air Comfort®	IAC	IAC Gold
Fransk VOC	A	A+
Finsk M1	•	•



Environmental Footprint

	Kg CO ₂ equiv/m ²
Focus F	4,90 (Focus family EPD i enlighet med ISO 14025 / EN 15804)
Focus F/Plant	2,76 (Focus F/Plant EPD i enlighet med ISO 14025 / EN 15804)



Circularity

Minsta andel återvunnet material efter konsumentledet	59%
Återvinningsbarhet	Helt återvinningsbar



Brandsäkerhet

Land	Standard	Klass
Europa	EN 13501-1	A2-s1,d0

Ljudabsorbenternas kärna är testad och klassificerad som ej brännbar enligt EN ISO 1182.



Fuktbeständighet

Produkt	Klass
Standard	Class C, RH 95% and 30°C
Plant	Class A, RH 70% and 25°C

Enligt EN 13964: 2014



Ljuseffektivitet

White Frost, närmaste NCS-färgprov S 0500-N, 85 % ljusreflektion. Glans <1.



Rengörbarhet

Systemet tål daglig dammtorkning och dammsugning samt vätavtorkning en gång per vecka.



Tillgänglighet

Absorbenterna är ej demonterbara.



Montering

Monteras enligt Principskisser, Installationsguider och Drawing Aid. För information om minsta totala konstruktionshöjd se Materialspecifikation. För bästa resultat bör underlaget vara jämnt, men ett acceptabelt resultat kan uppnås på lite ojämna underlag. Vid mycket ojämna underlag - rekommenderas montage av glespanel (jämnt fördelad träläkt) som underlag för plattorna.



Systemvikt

Systemet har en ungefärlig vikt på cirka 2,5 kg/m².



Mekaniska egenskaper

Ytterligare belastning måste fästas i bjälklaget.



CE

Ecophons undertakssystem är CE-märkta enligt den europeiska harmoniserade standarden EN13964: 2014. CE-märkta byggprodukter omfattas av en prestandadeklaration (DOP) som gör det möjligt för kunder och användare att enkelt jämföra prestanda för produkter som är tillgängliga på den europeiska marknaden.

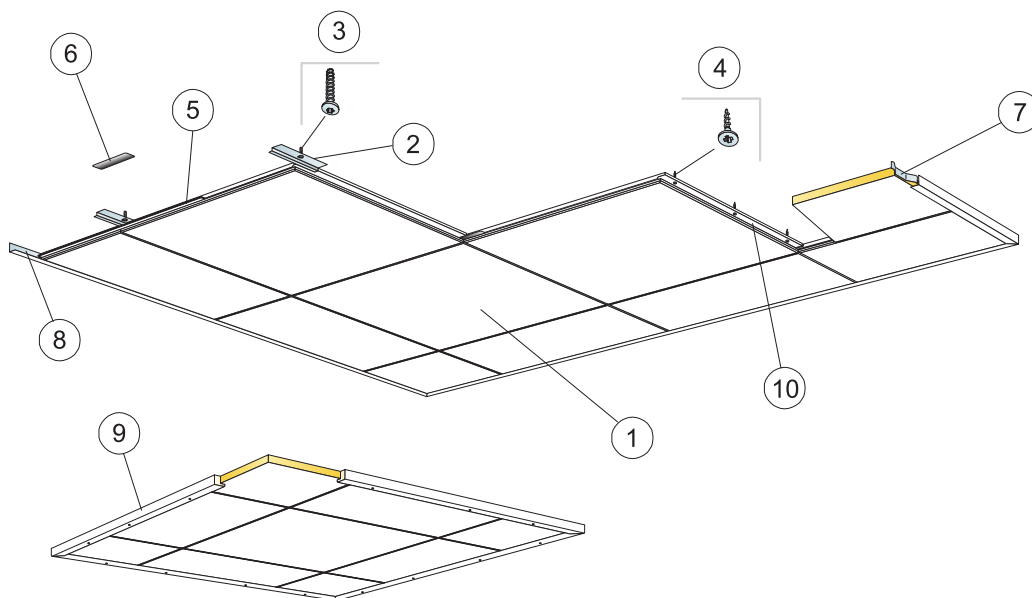

© Ecophon Group

MATERIALSPECIFIKATION (EXKL. SPILL)

	Storlek, mm	
	600x600	1200x600
1 Focus F	2,8/m ²	1,4/m ²
2 Connect Fästbleck Focus F c600 (mot betong)	2,8/m ²	2,8/m ²
3 Connect Skruvankare, c600 (mot betong)	2,8/m ²	2,8/m ²
4 Connect Montageskruv MVL (infästning mot gips och trä)	8,3/m ²	7/m ²
5 alt. Connect F Spline (krav vid Tändskyddande beklädnad)	2,8/m ²	1,4/m ²
6 Connect Spline, L=150 mm	2,8/m ²	1,4/m ²
7 Connect Väggljäder	1/panel in the last row	2/panel in the last row
8 Connect Vägglist, infästning max c300	efter behov	efter behov
9 Vid fällmontage: Connect Träavslutningslist, L=2500 (infästning c500)	efter behov	efter behov
10 Glespanel monteras c600 (c300 om ovanpåliggande isolering finns) med skruvarna längs panelen.	efter behov	efter behov
Δ Min total konstruktionshöjd: 20 mm	-	-
δ Enskilda takelement är ej demonterbara.	-	-

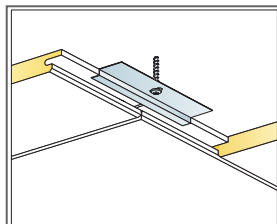
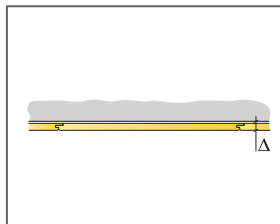

Montage mot betong

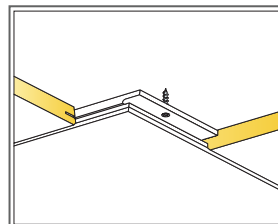

Montage mot gips eller träpanel