

Ecophon Combison™ Duo A

Ecophon Combison™ Duo A har ett synligt bärverk med demonterbara absorbenter. Avsett att användas som akustiktak med hög ljudabsorption och för ljudisolering mellan rum när mellanväggarna inte går hela vägen upp till innertaket. Även lämpligt för ljudreduktion av vertikalt buller.



Cornestone Church, Nottingham, United Kingdom

SYSTEMÖVERSIKT

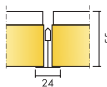

Format c, mm	600x600
T24	•
Tjocklek (tj)	55
Principskiss	M85



Combison Duo A absorbent

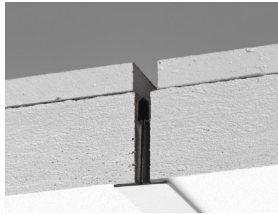

Sektion av Combison Duo A system

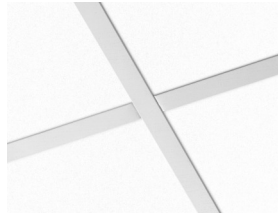

Combison Duo A system



Akustik

Ljudabsorption:

Provningsresultat enligt EN ISO 354

Klassificering enligt EN ISO 11654, värde för Noise Reduction Coefficient, NRC och Sound Absorption Average, SAA enligt ASTM C 423.

α_p , Praktisk ljudabsorptionsfaktor

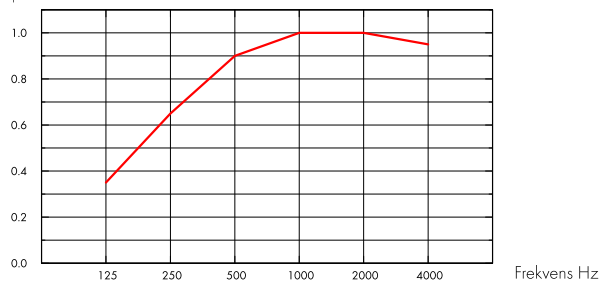

— Combison Duo A 54 mm, 200 mm o.d.s.

tj mm	tkh mm	α_p , Praktisk ljudabsorptionsfaktor						α_w	Ljudabsorptionsklass
		125 Hz	250 Hz	500 Hz	1000 Hz	2000 Hz	4000 Hz		
54	200	0.35	0.65	0.90	1.00	1.00	0.95	0.90	A

tj mm	tkh mm	NRC	SAA
54	400	0.90	0.90

tj mm	AC(1.5)	D_{nfw}	CAC dB
	Articulation Class, ASTM E1111, ASTM E1110	Weighted normalized flanking level difference, ISO 10848-2	Ceiling Attenuation Class, ASTM 1414, ASTM E413
55	190	43	44



Inomhusmiljö

Miljömärkning

Fransk VOC

A

Finsk M1

.



Circularity

Minsta andel återvunnet material efter konsumentledet

58%

Återvinningsbarhet

Helt återvinningsbar



Brandsäkerhet

Land	Standard	Klass
Europa	EN 13501-1	A2-s1,d0

Ljudabsorbenternas kärna är testad och klassificerad som ej brännbar enligt EN ISO 1182.



Fuktbeständighet

Testad för Klass A, relativ luftfuktighet 70% och 25°C, enligt EN 13964:2014



Ljuseffektivitet

White Frost, närmaste NCS-färgprov S 0500-N, 85 % ljusreflektion. Glans <1.



Rengörbarhet

Systemet tål daglig dammtorkning och dammsugning samt våttvorkning en gång per vecka.



Tillgänglighet

Absorbenterna är demonterbara. Minsta höjd för demonterbarhet enligt principskiss.



Montering

Monteras enligt Principskisser, Installationsguider och Drawing Aid. För information om minsta totala konstruktionshöjd se Materialspecifikation



Systemvikt

Systemet har en ungefärlig vikt(inklusive upphängning) på cirka 14 kg/m².



Mekaniska egenskaper

Se tabell angående Max nyttolast och Min belastningskapacitet samt Funktionskrav, Mekaniska egenskaper på www.ecophon.se.



CE

Ecophons undertakssystem är CE-märkta enligt den europeiska harmoniserade standarden EN13964: 2014. CE-märkta byggprodukter omfattas av en prestandadeklaration (DOP) som gör det möjligt för kunder och användare att enkelt jämföra prestanda för produkter som är tillgängliga på den europeiska marknaden.

PRINCIPSKISS (M85) FÖR ECOPHON COMBISON DUO A

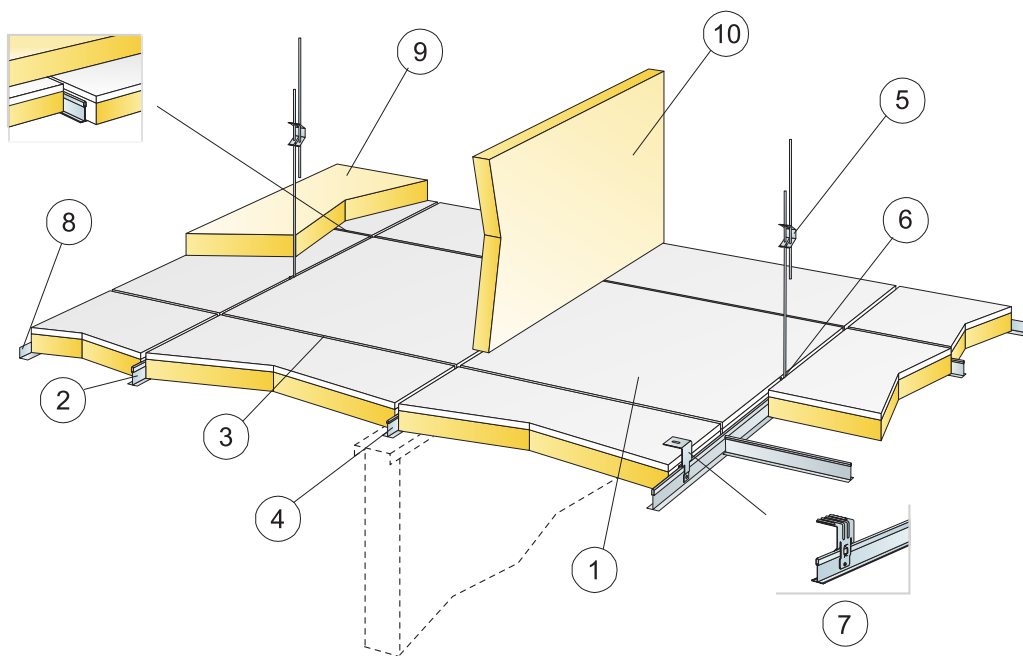

© Ecophon Group

MATERIALSPECIFIKATION (EXKL. SPILL)

		Storlek, mm
		600x600
1	Combison Duo A	2,8/m ²
2	Connect T24 Huvudprofil, c1200 (max avstånd från vägg 300mm)	0,9m/m ²
3	Connect T24 Tvärprofil, L=1200 mm, c600	1,7m/m ²
4	Connect T24 Tvärprofil, L=600 mm	0,9m/m ²
5	Connect Justerbar pendel, c1200 mm (max. avstånd från vägg 600 mm)	0,7/m ²
6	Connect Pendelfäste (används ej i simhalls miljöer)	0,7/m ²
7	Vid diktmontage: Connect Direktfäste, c1200 mm	0,7/m ²
8	Connect Vägglöst (infästning max c200)	efter behov
9	Combison XR (vid behov)	efter behov
10	Combison Barrier (vid behov)	efter behov
Δ Min total konstruktionshöjd: 100 mm med Justerbar pendel, 80 mm med Direktfäste		-
δ Minsta höjd för demonterbarhet: 220 mm		-

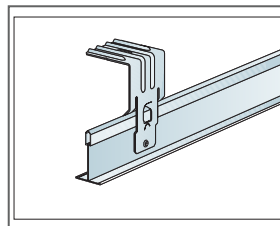
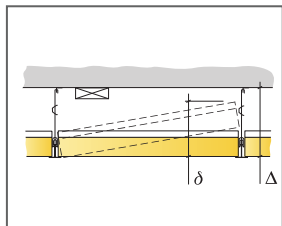

Direktfästet säkras mot bärverket med popnit eller skruv

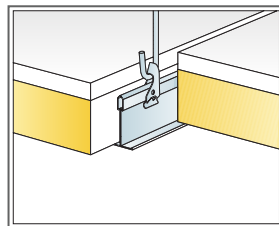

Nedpendling med Justerbar pendel och Pendelfäste

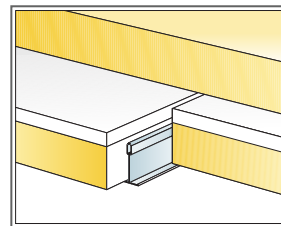

Tilläggs absorbent ovanpå undertaket (Combison XR)