

Konsoll som er utformet for diskret integrering på vegger, gir maksimal komfort uten å gå på akkord med ytelse.



Bruk fjernkontrollen innen 8 m fra fjernkontrollmottakeren på innendørsenheten.

## Hurtigguide

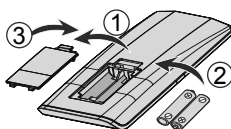

### Sette inn batteriene

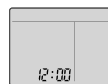

- ① Trekk ut bakdekslet på fjernkontrollen.
- ② AAA- eller R03-batterier
- ③ Lukk dekslet

### ⓐ Klokkeinnstilling



- ① **CLOCK** Trykk på og still inn tiden   .
- Trykk på **CLOCK** og hold den inne i omtrent 5 sekunder for å vise tiden i 12-timersmodus eller 24-timersmodus.
- ② Bekreft **SET** .

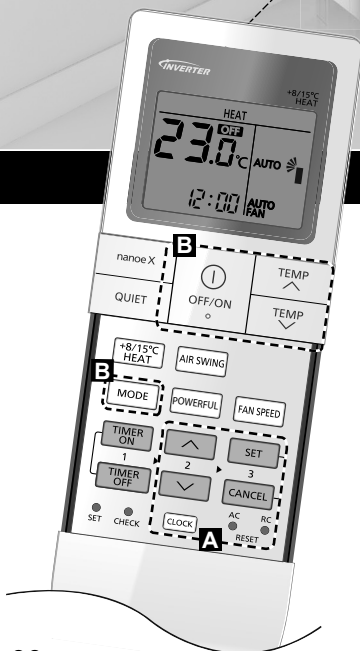

Takk for at du har kjøpt et klimaanlegg fra Panasonic.

## Innholdsfortegnelse

Sikkerhetsforanstaltninger ..	92-103
Slik bruker du.....	104-105
For å lære mer .....	106
Rengjøringsinstrukser .....	107
Feilsøking .....	108-110
Informasjon .....	111

### Tilbehør

- Fjernkontroll
- AAA- eller R03-batterier × 2
- Fjernkontrollholder
- Skruer for fjernkontrollholder × 2

Illustrasjonene i denne veiledningen er kun ment som eksempler, og kan variere i forhold til den reelle enheten. Spesifikasjoner og utseende kan endres uten foregående varsel for fremtidige forbedringer.

## 3 Grunnleggende bruk

- ① Trykk på  to velg ønsket modus.



- ② Trykk på  for å starte/stoppe driften.

- Legg merke til at **OFF**-indikasjonen er på displayet for å starte enheten.

- ③ Velg ønsket temperatur

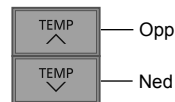

Utvalgsområde:  
16,0 °C ~ 30,0 °C /  
60 °F ~ 86 °F.

- Trykk og hold  i omtrent 10 sekunder for å veksle temperaturvisningen til °C eller °F.

# Sikkerhetsforanstaltninger

For å forhindre skade på deg selv, andre eller skade på eiendom, må du overholde følgende: Feil bruk på grunn av at instruksjonene ikke følges, kan føre til skade eller ødeleggelser. Alvorligheten av dette klassifiseres som følger: Dette apparatet er ikke beregnet for bruk av vanlige personer.

 <b>ADVARSEL</b>	Dette skiltet advarer om fare for død eller alvorlig personskade.
--	---

 <b>OBS</b>	Dette skiltet advarer om fare for personskade eller skade på eiendom.
---	---

Instruksjonene som må følges, klassifiseres av følgende symboler:

	Dette symbolet angir en handling som er FORBUDT.
--	--

		Disse symbolene beskriver handlinger som er OBLIGATORISKE.
		

## Merk

Unngå gjenstander foran eller i nærheten av innendørsenhetene for å hindre ujevn luftflyt-fordeling.

## **ADVARSEL**

### Innendørs- og utendørsenhet

 Dette apparatet kan brukes av barn fra 8 år og oppover og personer med reduserte fysiske, sensoriske eller mentale evner eller som ikke har erfaring og kunnskap, hvis de har tilstrekkelig tilsyn eller instruksjoner om bruk av apparatet på en sikker måte, og forstår risikoer som kan forårsakes. Barn skal ikke leke med apparatet. Rengjøring og vedlikehold skal ikke gjøres av barn uten tilsyn.

Ta kontakt med en autorisert forhandler eller spesialist for å rengjøre indre deler, reparere, installere, fjerne og installere enheten på nytt. Feilaktig installasjon og håndtering kan føre til lekkasje, elektrisk støt eller brann.

Sjekk med en autorisert forhandler eller spesialist om bruk av eventuelt spesifisert type kjølemedium. Bruk av en annen type kjølemedium enn den som er spesifisert kan føre til skade på produktet, sprekk, personskade, osv.

 Ikke bruk hjelpemidler for å akselerere avisingsprosessen eller for å rengjøre, unntatt det som er anbefalt av produsenten. Bruk av uegnet metode eller bruk av inkompatibelt materiale kan føre til skade på produktet, sprekk og alvorlig personskade.

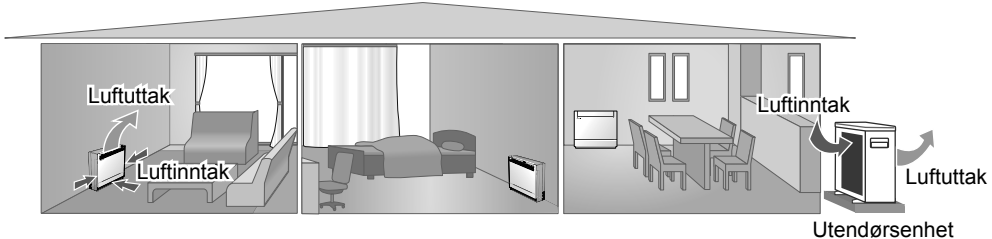



Ikke monter enheten i atmosfærer som potensielt kan være eksplosive eller brennbare.  
Dette kan føre til brann.

Ikke sett fingrene dine, eller andre objekter inn i klimaapparatets innvendige eller utvendige enhet, da roterende deler kan føre til skader.



Ikke ta på den utvendige enheten når det lyner og tordner, da det kan gi støt.

Utsett ikke deg selv direkte til kald luft over en lengre periode for å unngå overdreven nedkjøling.

Ikke sitt eller trakk på enheten, da du kan falle ned ved et uhell.



## Fjernkontroll



Ikke la spedbarn eller små barn leke med fjernkontrollen da det kan føre til at de svelger batteriene.



Ikke bruk modifiserte ledninger, fellesledninger, forlengelsesledninger eller uspesifiserte ledninger for å unngå overoppheting og brann.



For å unngå overoppheting, brann eller elektrisk støt:

- Ikke del samme strømkontakten med annet utstyr.
- Ikke ha våte hender ved betjening.
- Bøy ikke strømledningen.
- Ikke betjen eller slå av enheten ved å sette i eller trekke ut kontakten.



Hvis strømledningen er skadet, må den skiftes av produsenten, en serviceagent eller tilsvarende kvalifiserte personer for å hindre fare.

DDet anbefales at utstyret monteres sammen med en jordfeilbryter eller en reststrømbryter for å unngå støt eller brann.

For å unngå overoppheting, brann eller elektrisk støt:

- Sett støpselet riktig inn.
- Støv på strømpluggen bør tørkes med en tørr klut med jevne mellomrom.

Stopp å bruke dette produktet når det oppstår avvik/feil og koble fra strømpluggen eller slå av nettbryteren og bryteren.

(Risiko for røyk/brann/elektrisk støt)  
Eksempler på unormale forhold/feil

- ELCB utløses hyppig.
- Legger merke til lukt av forbrenning.
- Legger merke til unormal støy eller vibrasjon på enheten.
- Vannlekkasje fra innendørs enhet.
- Strømledningen eller pluggen blir veldig varm.
- Kan ikke kontrollere hastigheten på viften.
- Enheten stopper å kjøre med en gang selv om den slås på for drift.
- Viften stopper ikke selv om driften stoppes.

Kontakt din lokale forhandler med en gang for vedlikehold/repasasjon.



Dette utstyret må jordes for å unngå støt eller brann.



Forhindre elektrisk støt ved å slå av strømforsyningen og koble fra:



- Før rengjøring eller vedlikehold,
- Når det står ubrukt over lengre tid, eller
- Under unormalt kraftig lynaktivitet.

# Sikkerhetsforanstaltninger



## OBS

### Innendørs- og utendørsenhet



Ikke vask innendørsenheten med vann, benzen, fortynner eller skuremiddel da dette kan skade eller føre til korrosjon på enheten.

Bruk ikke for oppbevaring av presisjonsutstyr, mat, dyr, planter, kunst eller andre gjenstander. Dette kan forringe kvaliteten osv.

Ikke bruk utstyr med tennstoff foran luftstrømmen for å unngå flammespredning.

Utsett ikke planter eller husdyr direkte til luftflyten for å unngå skade osv.

Rør ikke den skarpe aluminiumsfinnen. Skarpe deler kan forårsake skade.



Ikke slå på inne-enheten når du vokser gulvet. Etter voksingen må du lufte godt før du kan slå enheten på.

Ikke monter enheten i områder som er røykfylte eller oljete for å forebygge skade til enheten.

Demonter ikke enheten for rengjøringsformål, for å unngå skade.

Stå ikke på en ustabil benk når enheten rengjøres, for å unngå skade.

Plasser ikke vaser eller vannbeholdere på enheten. Vann kan komme inn i enheten og forringe isolasjonen. Dette kan forårsake elektrisk støt.

Ikke åpne vinduet eller døren i lengre tid under drift, dette kan medføre lite effektiv strømbruk ukomfortable temperaturendringer.



Forhindre vannlekkasje ved å sørge for at dreneringsrøret er:

- Riktig koblet til,
- Holdt unna avløpsrenner og beholdere, eller
- Ikke er sunket ned i vann

Etter lange bruksperioder eller bruk med brennbar utstyr, må rommet luftes jevnlig.

Etter en lengre tids bruk, må du kontrollere at monteringsstativet ikke er forringet, slik at enheten ikke faller ned.

### Fjernkontroll



Ikke bruk oppladbare (Ni-Cd) batterier. Det kan skade fjernkontrollen.



For å unngå feilfunksjon eller skade på fjernkontrollen:

- Ta ut batteriene hvis enheten ikke skal benyttes over en lengre tidsperiode.
- Nye batterier av samme type må settes inn i henhold til polariteten vist.

### Strømforsyning



Ikke koble fra støpslet ved å dra i ledningen da dette kan føre til elektrisk støt.



## ADVARSEL

**Dette apparatet er fylt med R32 (mildt brennbart kjølemiddel).**

Hvis det lekker kjølemiddel i nærheten av en ekstern tennkilde, er det mulighet for antenning.



### Innendørs- og utendørsenhet



Utstyret skal monteres og/eller betjenes i et rom med gulvareal større enn Amin (m<sup>2</sup>) og holdes borte fra tennkilder, som varme/gnister/åpne flammer, eller farlige områder som gassutstyr, gasskomfyr, nett-tilkoblede gasstilførselssystemer eller elektrisk kokeutstyr osv. (Se Tabell A i monteringsinstruksjonstabellen for Amin (m<sup>2</sup>))

Vær oppmerksom på at kjølemidlet kanskje ikke inneholder lukter. Det anbefales på det sterkeste å montere passende gassdetektorer for brennbare kjølemidler og sørge for at disse fungerer og er i stand til å varsle om lekkasjer.

Oppbevar uønskede ventilasjonsåpninger uten hindring.



Ikke stikk eller brenn da utstyret er trykksatt. Ikke utsett utstyret for varme, flammer, gnister eller andre tennkilder. Ellers kan den eksplodere og forårsake skader eller død.

### Forholdsregler for bruk av R32 kjølemiddel

De grunnleggende prosedyrene for installasjon er de samme som ved vanlige kjølemiddelmodeller (R410A, R22).



Da arbeidstrykket er høyere enn det som gjelder for kjølemiddel R22-modeller, er noen av rørene og installasjons- og serviceverktøyet spesielle. Spesielt ved utskifting av kjølemiddel R22-modell med nytt kjølemiddel R32-modell, må det vanlige rørsystemet og kragemutrene erstattes med rørsystem og kragemuttere for R32 og R410A på utendørsenhetens side.

For R32 og R410A kan det brukes samme kragemutter på utendørsenhetens side og rørene.

Det er forbudt å blande forskjellige kjølemidler i et system. Modeller som bruker kjølemiddel R32 og R410A, har en annen gjengediameter på ladeporten for å hindre feil lading med kjølemiddel R22 og av sikkerhetsmessige årsaker. Kontroller derfor på forhånd.

[Gjengediameteren for ladeporten for R32 og R410A er 1/2 tomme.]

Må alltid sørge for at fremmedlegemer (olje, vann, osv.) ikke går inn i rørene. Ved oppbevaring av rørene må åpningene også sikres med klemming, tape osv. (Håndtering av R32 ligner R410A.)

• Drift, vedlikehold, reparasjon og kjølemiddelutvinning skal utføres av trent og sertifisert personell ved bruk av brannfarlige kjølemidler og i henhold til de instruksjonene som mottas av produsenten. Ethvert personell som utfører drift, service eller vedlikehold på et system eller tilhørende utstyrsdeler skal trenes og sertifiseres.

# Sikkerhetsforanstaltninger



- Enhver kjølekretsdel (fordamper, luftkjølere, luftbehandlingsenhet, kondensatorer eller væskemottakere) eller rørledninger bør ikke plasseres i nærheten av varmekilder, åpen flamme, drivgassapparat eller et elektrisk varmeapparat i drift.
- Brukeren/eieren eller deres autoriserte representant skal regelmessig sjekke alarmer, mekanisk ventilasjon og detektorer, minst en gang i året i henhold til nasjonale forskrifter, for å sikre at de fungerer korrekt.
- En loggbok skal opprettholdes. Resultatene bør registreres i loggboken.
- Ventilasjon i okkuperte områder skal sjekkes for å bekrefte at det finnes ingen hindring.
- Før et nytt kjølesystem tas i bruk, skal personen som er ansvarlig for å sette systemet i drift sørge for at opplært og sertifisert driftspersonell instrueres i henhold til bruksanvisningen om konstruksjon, overvåkning, drift og vedlikehold av kjølesystemet, samt sikkerhetsforanstaltninger som skal iakttas, og egenskapene og håndteringen av kjølemediet som brukes.
- Det generelle kravet som gjelder utdannede og sertifisert personell angis som følger:
  - a) Data om lovgivning, forskrifter og standarder for brannfarlige kjølemidler; og,
  - b) Detaljert kjennskap til og ferdigheter i håndtering av brannfarlige kjølemidler, personlig verneutstyr, forebygging av kjølemiddellekkasje, håndtering av sylindere, lading, lekkasjedeteksjon, gjenvinning og bortskaffelse; og,



- c) Kunne forstå og sette i praksis kravene i nasjonal lovgivning, forskrifter og standarder og,
- d) Gjennomgå vanlig og videreutdanning for å opprettholde denne kompetansen på en kontinuerlig måte.



## 1. Installasjon (Plass)

- Produkt med brannfarlige kjølemidler skal ikke installeres i et uventilert rom, dersom området er mindre enn Amin (m<sup>2</sup>).
- I tilfelle feltlading, må effekten på kjølemiddelladning som forårsakes av den forskjellige rørlengden kvantifiseres, måles og merkes.
- Må sørge for at installasjonen for rørsystemet holdes så liten som mulig. Unngå bruk av bøyd rør og ikke bruk skarpe bend.
- Må sørge for at installasjonen for rørsystemet beskyttes mot fysiske skader.
- Må samsvare med nasjonale gassforskrifter, statlige regler og lovgivning. Gi beskjed til aktuelle myndigheter i samsvar med gjeldende forskrifter.
- Må sikre at mekaniske forbindelser er tilgjengelige for vedlikeholdsformål.
- I tilfeller som krever mekanisk ventilasjon må ventilasjonsåpningene holdes frie for hindringer.
- Ved kassasjon av produktet må forholdsreglene i pkt. 12 følges og nasjonale forskrifter overholdes. Ta alltid kontakt med lokale myndigheter for korrekt håndtering.



## 2. Vedlikehold

### 2-1. Vedlikeholdspersonale

- Systemet skal inspiseres, overvåkes og vedlikeholdes av utdannet og sertifisert tjenestepersonell som er ansatt av personbrukeren eller parten som er ansvarlig.
  - Sjekk at den faktiske størrelsen på kjølemiddelladningen er i samsvar med romstørrelsen der kjølemiddelholdige deler installeres.
  - Sørg for at kjølemiddelladningen ikke lekker.
  - Alt kvalifisert personale som er involvert i arbeid med eller ved inngrep i kjølemiddelkretsen, skal inneha et gyldig sertifikat fra en akkreditert myndighet for industriell vurdering, som autoriserer kompetansen til å håndtere kjølemidler på sikker måte i samsvar med spesifikasjon for industrirelatert vurdering.
  - Vedlikehold skal bare gjennomføres slik som anbefalt av utstyrsp produsenten. Vedlikehold og reparasjon som krever assistanse av annet faglært personale, skal utføres under overvåking av den kompetente personen for bruk av brennbare kjølemidler.
  - Vedlikehold skal bare gjennomføres slik som anbefalt av produsenten.
- 



### 2-2. Arbeid

- Før arbeidet påbegynnes på systemer som inneholder brennbare kjølemidler, er det nødvendig med sikkerhetskontroller for å sikre at faren for antenning reduseres så langt mulig. Ved reparasjon av kjølemiddelsystemet må forholdsreglene i pkt. 2-2 til 2-8 følges før det utføres arbeid på systemet.
  - Arbeid skal gjennomføres i henhold til en kontrollert prosedyre for å redusere faren for at det finnes brennbare gasser eller damp mens arbeidet utføres.
  - Alt vedlikeholdspersonale og andre som arbeider i nærområdet, skal instrueres og opplæres i typen arbeid som gjennomføres.
  - Unngå arbeid i lukkede rom. Sørg alltid for at du er borte fra kilden, minst 2 meter sikkerhetsavstand, eller regulering av ledig plassareal på minst 2 meter i radius.
  - Bruk passende verneutstyr, inkludert pustefilter, som forebyggende tiltak.
  - Sørg for at forholdene i området er gjort trygge ved å begrense bruken av alle brennbare materialer. Hold alle tennkilder og varme metallflater borte.
-



# Sikkerhetsforanstaltninger



## 2-3. Kontroll om det finnes kjølemiddel

- Området skal kontrolleres med en passende kjølemiddeldetektor før og under arbeidet, for å sikre at teknikeren er klar over mulige brennbare atmosfærer.
- Sørg for at lekkasjedeteksjonsutstyret som brukes, er passende for bruk med brennbare kjølemidler, dvs. uten gnister, med adekvat forsegling eller generelt sikret.
- Ved lekkasje/søl må området umiddelbart ventileres og fortsette å være luftet og fri for søl/utslipp.
- Ved lekkasje/søl må personer varsles dersom de befinner seg i medvind fra lekkasjen/sølet, fareområdet må umiddelbart isoleres og uautorisert personale må holdes borte.



## 2-4. Brannslukker tilstede

- Hvis det utføres noen varmearbeider på kjølemiddelutstyret eller på tilknyttede deler, må det finnes passende brannslukkingsutstyr lett tilgjengelig.
- Pass på at det finnes en pulver- eller CO<sub>2</sub>-brannslukker i nærheten av ladeområdet.



## 2-5. Ingen tennkilder

- Ingen personer som utfører arbeid i forbindelse med et kjølemiddelsystem, som innebærer avdekking av rør som inneholder eller har brennbart kjølemiddel, skal bruke tennkilder på en slik måte at det kan medføre fare for brann eller eksplosjon. Han/hun må ikke røyke når slikt arbeid utføres.
- Alle mulige tennkilder, inkludert røyking av sigaretter, skal holdes på tilstrekkelig avstand fra stedet for installasjon, reparasjon, fjerning og kassasjon, hvor det eventuelt kan slippes brennbart kjølemiddel ut i nærområdet.
- Før arbeidet utføres skal området rundt utstyret kontrolleres for å sørge for at det ikke foreligger noen brennbare farer eller fare for antenning.
- Det skal settes opp skilt med "Røyking forbudt".



## 2-6. Ventilert område

- Sørg for at området er i friluft eller at det er passende ventilert før det gripes inn i systemet eller før det utføres varme arbeider.
- En viss grad av ventilasjon skal fortsette under hele perioden der det utføres arbeid.
- Ventilasjonen skal spre frigjort kjølemiddel på sikker måte og fortrinnsvis blåse det ut eksternt i luften.



### 2-7. Kontroller av kjøleutstyret

- Hvis det gjøres endringer på elektriske komponenter, skal disse være passende for formålet og med korrekte spesifikasjoner.
- Produsentens vedlikeholds- og serviceeringslinjer skal alltid overholdes.
- Ta kontakt med produsentens tekniske avdeling for assistanse i tvilstilfeller.
- De følgende kontroller skal utføres ved installasjoner som bruker brennbare kjølemidler.
  - Lademengden er i samsvar med romstørrelsen hvor delene som inneholder kjølemidler, er installert.
  - Ventilasjonsutstyret og uttak betjenes på korrekt måte og blir ikke hindret.
  - Hvis det benyttes en indirekte kjølemiddelkrets, skal det kontrolleres at den sekundære kretsen inneholder kjølemiddel.
  - Merking på utstyret fortsetter å være synlig og lesbar. Merkingen og skilt som er uleselige, skal korrigeres.
  - Kjølemiddelrør eller komponenter er montert i en posisjon hvor det ikke er sannsynlig at de blir utsatt for stoffer som kan korrodere komponenter som inneholder kjølemiddel, med mindre komponentene er laget av materialer som er motstandsdyktige mot korrosjon eller er korrekt beskyttet mot korrosjon.



### 2-8. Kontroller av elektriske enheter

- Reparasjon og vedlikehold av elektriske komponenter skal inkludere innledende sikkerhetskontroller og prosedyrer for inspeksjon av komponenter.
- Innledende sikkerhetskontroller skal inkludere, men er ikke begrenset til:
  - At kondensatorer er utladet: Dette skal utføres på en sikker måte for å unngå mulighet for gnister.
  - At det ikke finnes strømførende komponenter og ledninger som er åpne under lading, gjenvinning eller tømning av systemet.
  - At jordforbindelser er korrekt tilkoblet.
- Produsentens vedlikeholds- og serviceeringslinjer skal alltid overholdes.
- Ta kontakt med produsentens tekniske avdeling for assistanse i tvilstilfeller.
- Hvis det eksisterer en feil som kan sette sikkerheten i fare, skal det ikke kobles noen elektrisk strømforsyning til kretsen før dette er tilfredsstillende behandlet.
- Hvis feilen ikke kan korrigeres umiddelbart, men det er nødvendig å fortsette operasjonen, skal det brukes en adekvat, midlertidig løsning.
- Eierne av utstyret må informeres eller det må rapporteres slik at alle parter er varslet i forhold til dette.

# Sikkerhetsforanstaltninger



## 3. Reparasjoner på forseglede komponenter

- Under reparasjoner på forseglede komponenter skal alle elektriske strømforsyninger frakobles fra utstyret som det utføres arbeid på, før fjerning av forseglingsdeksler osv.
  - Hvis det er absolutt nødvendig å ha en elektrisk tilførsel tilkoblet til utstyret under vedlikehold, skal det plasseres permanent lekkasjedeteksjonsutstyr på det mest kritiske stedet for å varsle om mulige farlige situasjoner.
  - Det må utvises spesiell oppmerksomhet til følgende for å sikre at huset ikke endres på en slik måte at beskyttelsesnivået påvirkes ved arbeid på elektriske komponenter. Dette inkluderer skade på kabler, for mange tilkoblinger, terminaler som ikke er i henhold til originalspesifikasjonen, skade på tetninger, feil tilpasning av skjerm osv.
  - Sørg for at apparatet er sikkert montert.
  - Sørg for at tetninger eller tetningsmaterialer ikke er forringet slik at de ikke lenger er formålstjenlige for hindring av inntrenging av brennbar atmosfære.
  - Utskiftingsdeler skal være i samsvar med produsentens spesifikasjoner.
- MERK: Bruk av silikontetningsmiddel kan hindre effektiviteten for noen typer av lekkasjedeteksjonsutstyr. Egensikrede komponenter behøver ikke isoleres før det utføres arbeid på dem.
- 



## 4. Reparasjoner på egensikrede komponenter

- Ikke tilfør noen permanent induktiv eller kapasitiv last til kretsen uten å sørge for at dette ikke overskrider den tillatte spenningen og tillatt strøm for utstyret som brukes.
  - Egensikrede komponenter er de eneste typene som kan behandles mens de er aktive, i nærheten av brennbare atmosfærer.
  - Testapparatet skal ha korrekt klassifisering.
  - Erstatt bare komponenter med deler som er spesifisert av produsenten. Deler som ikke er spesifisert av produsenten, kan medføre antennelse av kjølemidlet i atmosfæren fra en lekkasje.
- 



## 5. Kabling

- Kontroller at kablingen ikke blir utsatt for slitasje, korrosjon, for høyt trykk, vibrasjon, skarpe kanter eller noen andre negative miljøeffekter.
  - Kontrollen skal også ta hensyn til aldringseffekter eller kontinuerlig vibrasjon fra kilder som kompressorer eller vifter.
- 



## 6. Deteksjon av brennbare kjølemidler

- Mulige antenningskilder skal ikke i noe tilfelle brukes ved søking eller deteksjon av kjølemiddellekkasjer.
  - Halogenbrennere (eller noen annen detektor som bruker bare flammer) skal aldri brukes.
-



## 7. Lekkasje-deteksjonsmetoder

Følgende metoder for lekkasje-deteksjon anses å gjelde for alle kjølemediesystemer.

- Ingen lekkasjer kan oppdages ved bruk av deteksjonsutstyr med en kapasitet på  $10^{-6}$  Pa·m<sup>3</sup>/s eller bedre, for eksempel en heliumsnuse.
- Elektroniske lekkasje-detektorer kan brukes til å oppdage brannfarlige kjølemidler, men følsomheten kan ikke være tilstrekkelig, eller trenger omkalibrering. (Deteksjonsutstyr skal kalibreres på et kjølemiddelfritt område.)
- Sørg for at detektoren ikke er en mulig antenningskilde og passer for kjølemidlet som brukes.
- Lekkasje-deteksjonsutstyret skal innstilles på en prosentandel av LFL i kjølemidlet og skal kalibreres til kjølemidlet som brukes og den aktuelle prosentandelen av gass (maksimalt 25 %) bekrefte.
- Lekkasje-deteksjonsvæsker passer for bruk med de fleste kjølemidler, men bruk av rensedmidler som inneholder klor, skal unngås da klor kan reagere med kjølemidlet og korrodere rørsystem av kobber.
- Hvis det mistenkes lekkasjer, skal alle bare flammer fjernes/slukkes.
- Hvis det registreres en lekkasje av kjølemiddel som krever lodding, skal alt kjølemiddel gjenvinnes fra systemet, eller isoleres (ved hjelp av avstengingsventiler) i en del av systemet fjernt fra lekkasjen. Oksygenfri nitrogen (OFN) skal deretter skylles gjennom systemet både før og under loddeprosessen.

OFN = oksygenfritt nitrogen, type inertgass.



## 8. Fjerning og evakuering

- Ved inngrep i kjølemiddelkretsen for å utføre reparasjoner - eller av andre årsaker - skal det brukes konvensjonelle metoder. Men det er viktig at den beste metoden følges da det må tas hensyn til brennbarheten. Den følgende prosedyren skal overholdes: fjern kjølemiddel -> skyll kretsen med edelgass -> evakuer -> skyll igjen med edelgass -> åpne kretsen ved å skjære eller lodde
- Kjølemiddelladingen skal gjenvinnes i korrekte gjenvinningssylindere.
- Systemet skal "skylles" med OFN for å gjøre enheten trygg.
- Denne prosessen må kanskje gjentas flere ganger.
- Kompressluft eller oksygen må ikke benyttes for denne oppgaven.
- Skylling oppnås ved fylle vakuemet i systemet med OFN og fortsette å fylle til arbeidstrykket er nådd, deretter ventileres med luft og til slutt gjenopprettes vakuemet.
- Denne prosessen skal gjentas inntil det ikke er noe kjølemiddel i systemet.
- Når den endelige OFN-ladingen benyttes, skal systemet ventileres ned til atmosfæretrykk for at arbeidet skal kunne gjennomføres.
- Operasjonen er svært viktig hvis det skal gjennomføres lodding av rørene.
- Sørg for at uttaket for vakuumpumpen ikke er i nærheten av noen tennkilder og at det finnes tilgjengelig ventilasjon.

# Sikkerhetsforanstaltninger



## 9. Ladeprosedyrer

- I tillegg til vanlige ladeprosedyrer skal følgende krav overholdes.
    - Sørg for at det ikke oppstår forurensinger i forskjellige kjølemidler ved bruk av ladeutstyret.
    - Slinger og rør skal være så korte som mulig for å redusere mengden av kjølemiddel i rørene.
    - Sylindere skal holdes stående.
    - Sørg for at kjølesystemet er jodet før systemet lades med kjølemiddel.
    - Merk systemet når ladingen er ferdig (hvis ikke allerede merket).
    - Det må utvises ekstrem forsiktighet ved påfyllingen slik at kjølesystemet ikke overfylles.
  - Før ny lading av systemet skal det trykktestes med OFN (se pkt. 7).
  - Systemet skal lekkasjetestes etter ladingen, men før utlevering.
  - En ny lekkasjetest skal utføres før stedet forlades.
  - Det kan oppstå elektrostatisk lading ved lading og tømning av kjølemiddel, og dette kan medføre farlige situasjoner. For å unngå brann eller eksplosjoner må statisk elektrisitet spres under overføringen ved å jorde og koble sammen beholdere og utstyr før lading/tømning.
- 



## 10. Driftsutkobling

- Før denne prosedyren gjennomføres er det viktig at teknikeren er hel fortrolig med utstyret og alle deler.
- Det anbefales som god praksis at alle kjølemidler gjenvinnes på trygg måte.
- Før oppgaven gjennomføres skal det tas en prøve av olje og kjølemiddel i tilfelle det kreves en analyse før kjølemidlet gjenbrukes eller regenereres.
- Det er viktig at det finnes tilgjengelig elektrisk strøm før oppgaven påbegynnes.
  - a) Gjør deg kjent med utstyret og funksjonen.
  - b) Isoler systemet elektrisk.
  - c) For prosedyren påbegynnes må det påses at:
    - mekanisk håndteringsutstyr er tilgjengelig - hvis påkrevet - for håndtering av kjølemiddelsylindere;
    - alt personlig verneutstyr er tilgjengelig og blir brukt på korrekt måte;
    - gjenvinningsprosessen overvåkes til enhver tid av en kompetent person;
    - gjenvinningsutstyret og sylindrene er i samsvar med gjeldende standarder.
  - d) Pump ned kjølesystemet hvis mulig.
  - e) Hvis vakuüm ikke er mulig, lages et grenrør slik at kjølemidlet kan fjernes fra de forskjellige delene av systemet.
  - f) Sørg for at sylindren er plassert på vekten før gjenvinningen påbegynnes.
  - g) Start gjenvinningsmaskinen og kjør den i samsvar med produsentens instruksjoner.
  - h) Sylindrene må ikke overfylles. (Ikke mer enn 80 %-volum væskelading).



- i) Det maksimale arbeidstrykket i sylindren må ikke overskrides, heller ikke midlertidig.
  - j) Når sylindrene er korrekt fylt og prosessen er fullført, må det påses at sylindrene og utstyret fjernes fra stedet umiddelbart og at alle isolasjonsventiler i utstyret er stengt.
  - k) Gjenvunnet kjølemiddel skal ikke lades til et annet kjølesystem med mindre den er rensert og kontrollert.
- Det kan oppstå elektrostatisk lading ved lading eller tømning av kjølemiddel, og dette kan medføre farlige situasjoner. For å unngå brann eller eksplosjoner må statisk elektrisitet spres under overføringen ved å jorde og koble sammen beholdere og utstyr før lading/ tømning.



### 11. Merking

- Utstyret skal merkes med opplysning om at det er tatt ut av drift og at kjølemidlet er fjernet.
- Merkingen skal være datert og signert.
- Sørg for at det finnes etiketter på utstyret med opplysning om at utstyret inneholder brennbart kjølemiddel.



### 12. Gjenvinning

- Ved fjerning av kjølemiddel fra et system, enten for vedlikehold eller for driftsutkobling anbefales det som god praksis at alle kjølemidler fjernes på trygg måte.
- Ved overføring av kjølemiddel til sylindere må det påses at det bare benyttes egnede gjenvinningssylindere.
- Sørg for at det er tilgjengelig et tilstrekkelig antall sylindere for å kunne tappe hele ladingen i systemet.
- Alle sylindere som brukes, er beregnet for gjenvunnet kjølemiddel og merket for det aktuelle kjølemidlet (dvs. spesialsylindere for gjenvinning av kjølemiddel).



- Sylindere skal være fullstendige med trykkavlastningsventiler og tilhørende utkoblingsventiler i god stand.
- Gjenvinnings-sylindere er evakuert og - hvis mulig - avkjølt før gjenvinningen påbegynnes.
- Gjenvinningsutstyret skal være i god stand med tilgjengelige instruksjoner for utstyret og skal være passende for gjenvinning av brennbare kjølemidler.
- I tillegg skal det finnes et sett med kalibrerte vektskåler i god stand.
- Slanger skal være fullstendige med lekkasjefrie frakoblingskoblinger og i god stand.
- Før bruk av gjenvinningsmaskinen må det kontrolleres at den er i tilfredsstillende stand, er korrekt vedlikeholdt og at alle tilknyttede elektriske komponenter er forseglet for å hindre antenning ved eventuell frigjøring av kjølemiddel. Ta kontakt med produsenten i tvilstilfeller.
- Det gjenvunnede kjølemidlet skal returneres til kjølemiddel-leverandøren i den korrekte gjenvinningssylindren, og den aktuelle etiketten (Waste Transfer Note) skal være plassert.
- Kjølemidler må ikke blandes i gjenvinningsenheter og spesielt ikke i sylindere.
- Dersom kompressorer eller kompressoroljer skal fjernes, må det påses at de er evakuert til et akseptabelt nivå for å sikre at det ikke finnes brennbart kjølemiddel igjen i smøremidlet.
- Evakueringsprosessen skal gjennomføres før kompressoren returneres til leverandørene.
- Det skal bare tilføres elektrisk varme til kompressorhuset for å akselerere prosessen.
- Når det tappes olje fra et system, skal det utføres på sikker måte.

# Slik bruker du

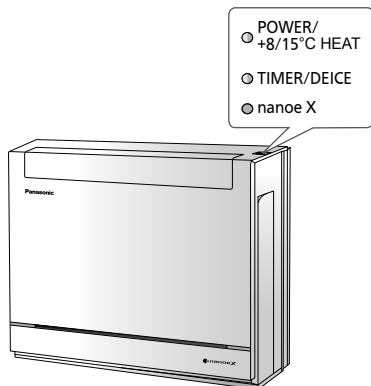

## Justere luftstrømretning

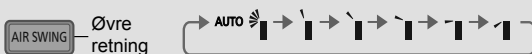

- For å endre den horisontale luftflytretningen bevegtes det vertikale spjeldet manuelt før startoperasjonen.

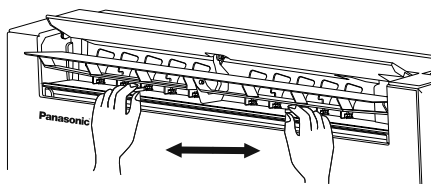

## Justere viftehastighet



- For AUTO, blir innendørsviften automatisk justert i henhold til operasjonsmodus.
- Velg den laveste viftehastigheten for å bruke anlegget med lavt støynivå (■).

## For å nå temperaturen raskt



- Denne driften fortsetter til den avbrytes ved å trykke på **POWERFUL** knappen igjen, eller slår AV enheten for å stoppe driften.

## For å nyte stille drift



- Denne operasjonen reduserer lyden av luftstrømmen.

## For å ha glede av et friskere og renere miljø



- Denne funksjonen leverer frisk luft, fukter hud og hår, fjerner lukter i rommet.
- Denne funksjonen kan være aktivert når enheten er slått på eller av ved å trykke på nanoe™ X-knappen. Under nanoe™ X enkeltfunksjon vil viftehastigheten være avhengig av fjernkontrollens innstilling.
- Hvis nanoe™ X er aktivert før enheten slås av, vil nanoe™ X-funksjonen gjenoptas når enheten slås på, dette inkluderer også PÅ-timer.

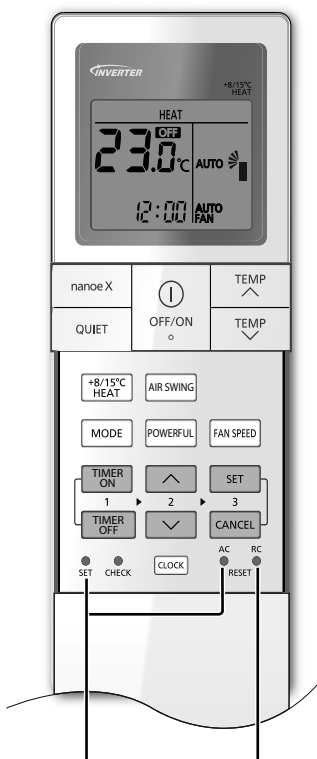

Brukes ikke i normale operasjoner.

Trykk for å gjenopprette fjernkontrollen til standardinnstilling.

## Vedlikeholdsvarme



- Opprettholde innendørstemperaturen ved 8/15°C. Viften skifter til høy fart automatisk.
- Denne operasjonen overskriver driftsmodus og kan annulleres med å trykke på **MODE**.
- Avrimingsoperasjonen ved utendørsenheten kan resultere i plutselig kaldluft fra innendørsenheten. Eliminer kaldluft med varmemodus.

## Stille inn tidsur

2 sett med PÅ- og AV-timere er tilgjengelige for å slå enheten PÅ eller AV til forskjellige forhåndsdefi nerte tidspunkt.

**1 Velg ON eller OFF tidsur**  
 • Hver gang den trykkes:  
 ○1 → ○2 → Cancel

**2 Still inn tiden**

**3 Bekreft**

Eksempel:  
 AV kl. 22:00

- Hvis du vil avbryte PÅ- eller AV-timerne, må du trykke **TIMER ON** eller **TIMER OFF** for å velge henholdsvis ○1 eller ○2 og deretter trykke **CANCEL**.
- Hvis en timer blir avbrutt manuelt, eller som følge av en strømstans, kan du gjenopprette timeren igjen ved å trykke **TIMER ON** eller **TIMER OFF** for å velge henholdsvis ○1 eller ○2 og deretter må du trykke **SET**.
- Den nærmeste timerinnstillingen vil vises og vil aktiveres i sekvens.
- Betjening med tidsbryter er basert på klokken som er innstilt på fjernkontrollen og gjentas daglig når det er stillt inn. For innstilling av klokken, se Hurtigveiledning.

## Merk

<p>• Kan aktiveres i alle modus, og kan avbrytes ved å trykke på respektive knapp en gang til.</p>	<p>• Kan ikke velges samtidig.</p>
--	------------------------------------



# For å lære mer...

## Operasjonsmodus

- HEAT (varme)** : STRØM-indikatoren blinker i første stadiet av denne funksjonen. Det tar litt tid før enheten er varmet opp.
- Hvis systemets VARME-modus er låst og det velges en annen driftsmodus enn VARME, vil inneenheten stanse og STRØM-indikatoren blinke.
  - Enheten vil stanse tilførsel av varmluft ved avising. Avisingsindikatoren viser ON.
- COOL (avkjøling)** : Sørger for tilstrekkelig avkjøling for dine behov.
- TØRR** : Enheten opererer med lav viftefart for å gi en forsiktig kjøleoperasjon.
- VIFTE** : Sirkulere luften i rommet.
- AUTO** : Under drift blinker STRØM-indikatoren ved oppstart. Enheten velger driftsmodus hvert 10. minutt, i samsvar med innstillingene og romtemperaturen.

## Energisparende temperaturinnstilling

Betjening av enheten innenfor det anbefalte temperaturområdet kan spare strøm.

**VARME** : 20,0 °C ~ 24,0 °C / 68 °F ~ 75 °F.

**KJØLIG** : 26,0 °C ~ 28,0 °C / 79 °F ~ 82 °F.

## Luftstrømretning

### I KJØLIG/TØRR-modus:

Hvis AUTO er stilt inn, svinger klaffen opp/ned automatisk.

### I VARME-modus:

Hvis AUTO er stilt inn, står den horisontale klaffen fast i den forhåndsbestemte posisjonen.

## Automatisk omstarts kontroll

Hvis strømmen kommer tilbake etter en strømsvikt, vil driften gjenopptas automatisk etter en stund med siste driftsmodus og luftstrømretning.

• Denne styringen er ikke relevant når TIMER er stilt inn.

## Betingelser for bruk

Bruk dette klimaanlegget i det temperaturområdet som angis i tabellen.

Temperatur °C (°F)		Innendørs		Utvendig	
		DBT	WBT	DBT	WBT
KJØLIG	Maks.	32 (89.6)	23 (73.4)	43 (109.4)	26 (78.8)
	Min.	16 (60.8)	11 (51.8)	-15 (5.0)	-
VARME	Maks.	30 (86.0)	-	24 (75.2)	18 (64.4)
	Min.	16 (60.8)	-	-25 (-13.0)	-
+8/15°C VARME	Maks.	15 (59.0)	-	-	-
	Min.	8 (46.4)	-	-25 (-13.0)	-

DBT: Temperatur tørr kolbe, WBT: Temperatur fuktig kolbe

# Rengjøringsinstrukser

For å sikre at enheten yter optimalt, må rengjøring utføres ved regelmessige intervaller. En skitten enhet kan føre til funksjonsfeil, og du vil kunne se feilkoden "H99".

Rådfør deg med en autorisert forhandler.

- Slå av strømforsyningen og koble fra før rengjøring.
- Ikke berør aluminiumsribben, skarpe deler kan forårsake skade.
- Ikke bruk benzen, fortynner eller skuremiddel.
- Bruk kun såpe ( $\approx$  pH 7) eller nøytrale rengjøringsmidler.
- Ikke bruk vann som er varmere enn 40 °C / 104 °F.

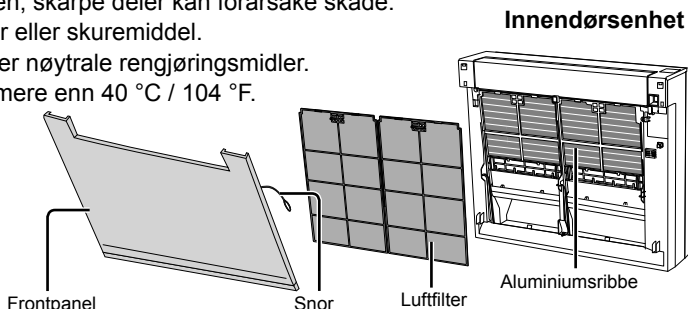

## Innendørsenhet

Tørk forsiktig av enheten med en myk, tørr klut.

Spoler og vifter bør rengjøres minst hver 6. måned av autorisert forhandler.

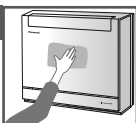

## Luffilter

Hver 2. uke

- Vask/skyll filtrene forsiktig med vann for å unngå skade på filteroverflaten.
- Tørk filtrene grundig i skyggen, i avstand fra flammer eller direkte sollys.
- Bytt skadet filter.



## Utendørsenhet

Rengjør for smuss rundt enheten.

Fjerne eventuelle blokkeringer fra dreneringsrøret.

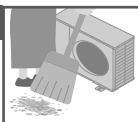

- ① Ta av frontpanelet
- ② Ta av luffilter
- ① Fest luffilter
- ② Fest frontpanelet

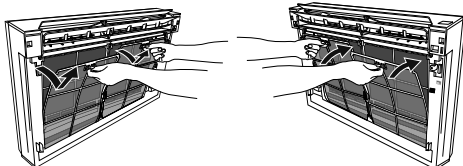

## Frontpanel

Ta av frontpanelet

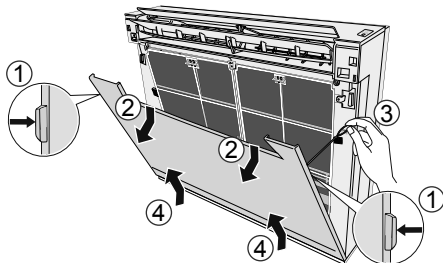

- ① Trykk inn tappen på begge sider av frontpanelet.
- ② Lukk opp frontpanelet.
- ③ Hekt av snoren.
- ④ Løft opp frontpanelet for å fjerne det.
  - Tørk fronten på enheten med en myk, tørr klut.
- ⑤ Monter frontpanelet ved å følge demonteringsprosedyren i motsatt rekkefølge.

# Feilsøking

Følgende symptomer indikerer ikke funksjonsfeil.

Symptom	Årsak
STRØM-indikatoren blinker før enheten slås på.	<ul style="list-style-type: none"> <li>• Dette er et tidlig trinn i forberedelsene for bruk når tidsuret er slått PÅ.</li> <li>• Når timeren er stilt til PÅ, kan enheten starte tidligere (opp til 35 minutter) før den aktuelle innstilte tiden for å greie å oppnå den bestemte temperaturen tidsnok.</li> </ul>
STRØM-indikatoren blinker under VARME-modus uten varmlufttilførsel (og klaffen er lukket).	<ul style="list-style-type: none"> <li>• Enheten er i defroster-modus.</li> </ul>
EFFEKT-indikator blinker og stopper når KJØLIG/TØRR-modus kjøres.	<ul style="list-style-type: none"> <li>• Systemet er låst slik at bare HEAT (VARME)-modellen fungerer.</li> </ul>
TIMER-indikatoren er alltid på.	<ul style="list-style-type: none"> <li>• Tidsinnstillingene gjentar seg daglig når de er angitt.</li> </ul>
Under avisingen er klaffen lukket.	<ul style="list-style-type: none"> <li>• LUFTSIRKULERING er satt på AUTO.</li> </ul>
Operasjonen er forsinket et par minutter etter restart.	<ul style="list-style-type: none"> <li>• Forsinkelsen er en beskyttelse for enhetens kompressor.</li> </ul>
Varme/kjølekapasitet reduseres når viftehastigheten står på lavest innstilling.	<ul style="list-style-type: none"> <li>• Den lave viftehastigheten er støyprioritetmodus. Kjøle/varmekapasiteten kan da være noe redusert (avhengig av forholdene). Øk viftehastigheten for å øke kapasiteten.</li> </ul>
Viften innvendig stopper enkelte ganger under oppvarmingsdrift.	<ul style="list-style-type: none"> <li>• For å unngå utilsiktede kjøleeffekt.</li> </ul>
Viften innvendig stopper enkelte ganger under innstilling av automatisk viftehastighet.	<ul style="list-style-type: none"> <li>• Dette hjelper til med å fjerne lukt i rommet.</li> </ul>
Luftestrømmen fortsetter selv etter at operasjonen har stoppet.	<ul style="list-style-type: none"> <li>• Ekstraksjon av gjenværende varme fra innendørsenheten (maksimum 30 sekunder).</li> </ul>
Rommet har en spesiell lukt.	<ul style="list-style-type: none"> <li>• Dette kan komme av at veggen, teppet, møbler eller klær er fuktig.</li> </ul>
Knitrelyd under drift.	<ul style="list-style-type: none"> <li>• Temperaturendringer fører til utvidelse/krymping av enheten.</li> </ul>
Lyd fra vannkretsen under drift.	<ul style="list-style-type: none"> <li>• Kjølevæske inne i enheten.</li> </ul>
Damp kommer fra den innvendige enheten.	<ul style="list-style-type: none"> <li>• Kondensasjonseffekt på grunn av kjøleprosessen.</li> </ul>
Den utvendige enheten avgir vann/damp.	<ul style="list-style-type: none"> <li>• Kondenseringen eller fordampingen oppstår på rørene.</li> </ul>
Misfarging av noen plastdeler.	<ul style="list-style-type: none"> <li>• Misfarging oppstår på materialtyper som brukes i plastdeler, forsterkes når det utsettes for varme, sollys, UV-lys eller miljøfaktorer.</li> </ul>

Kontroller følgende før du kontakter service.

Symptom	Kontroller
Betjening i VARME/KJØLIG-modus fungerer ikke bra nok.	<ul style="list-style-type: none"> <li>• Still inn riktig temperatur.</li> <li>• Lukk alle dører og vinduer.</li> <li>• Rengjør eller skift ut filterne.</li> <li>• Fjern eventuelle blokkeringer i luftinntakene og luftuttakene.</li> </ul>
Støyende under bruk.	<ul style="list-style-type: none"> <li>• Kontroller om enheten har blitt installert skjevt.</li> <li>• Lukk frontpanelet ordentlig.</li> </ul>
Fjernkontrollen virker ikke. (Displayet er dempet eller overførings-signalet er svakt.)	<ul style="list-style-type: none"> <li>• Sett batteriene inn riktig.</li> <li>• Skift ut dårlige batterier.</li> </ul>
Enheten virker ikke.	<ul style="list-style-type: none"> <li>• Kontroller om strømbryteren er koblet ut.</li> <li>• Kontroller om tidsuret er stilt inn.</li> </ul>
Enheten mottar ikke signal fra fjernkontrollen.	<ul style="list-style-type: none"> <li>• Sikre at mottakeren ikke er blokkert.</li> <li>• Bestemte fluoriserende lys kan påvirkes med signalsenderen. Rådfør deg med en autorisert forhandler.</li> <li>• Rådfør deg med en autorisert forhandler.</li> </ul>

## Når...

### ■ Fjernkontrollen er forlagt eller ikke fungerer.

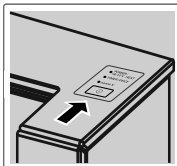

1. Trykk én gang på knappen for å bruke i AUTO-modus.
2. Trykk og hold knappen til 1 pip kan høres, slipp så knappen for å bruke i tvungen KJØLIG-modus.
3. Gjenta trinn 2. Trykk og hold knappen til 2 pip kan høres, slipp så knappen for å bruke i tvungen VARME-modus.
4. Trykk på knappen igjen for å slå av.

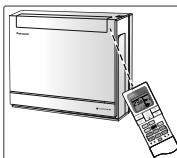

### ■ Indikatorene er for lyse

- For å dempe eller gjenopprette lysstyrken på enhetens indikator, retter du fjernkontrollen mot mottakeren og trykker på  og holder i 5 sekunder.

### ■ Periodisk inspeksjon av enheten etter lang tids stans

- Kontroller batteriene i fjernkontrollen.
- Kontroller at det ikke er noen blokkeringer rundt luftehullene for luftinntak og -uttak.
- Bruk knappen Auto AV/PÅ for å velge KJØLE-/VARME-drift. Etter 15 minutters drift er det normalt å ha følgende temperaturforskjell mellom luftinntaks- og luftutløpsventilene:

KJØLIG:  $\geq 8^{\circ}\text{C}$  /  $14,4^{\circ}\text{F}$     VARME:  $\geq 14^{\circ}\text{C}$  /  $25,2^{\circ}\text{F}$

### ■ Enhetene vil ikke bli brukt på lang tid

- Aktiver VARME-driften i 2-3 timer for å fjerne fuktighet som finnes i de interne delene grundig for å forhindre muggvekst.
- Slå av strømforsyningen og trekk ut støpselet.
- Ta ut batteriene i fjernkontrollen.

#### KRITERIER HVOR SERVICE IKKE GIS

SLÅ AV STRØMFORSYNINGEN OG TREKK UT KONTAKTEN, rådfør deg deretter med en autorisert forhandler i følgende tilfeller:

- Unaturlige lyder under bruk.
- Vann/fremmede partikler i fjernkontrollen.
- Vannlekkaasje i innendørsenheden.
- Sikringene slår seg av flere ganger.
- Nettkabelen blir veldig varm.
- Brytere eller knapper fungerer ikke riktig.

# Feilsøking

## Slik henter du feilkoder

Hvis enheten stopper og TIMER-indikatoren blinker, brukes fjernkontrollen for å hente feilkoden.

- ① Trykk i 5 sekunder
- ② Trykkes ned til du hører et pip. Deretter skriver du ned feilkoden
- ③ Trykk i 5 sekunder for å stoppe kontrollen
- ④ Slå av enheten og informer den autoriserte forhandleren om feilkoden

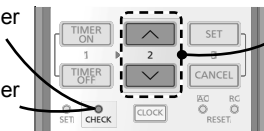

• For enkelte feil kan du starte enheten på nytt med begrenset drift hvis det kommer 4 pipelyder når driften starter.

Diagnosedisplay	Unormal situasjon/ Beskyttelsesstyring
H 00	Ingen minne for feil
H 11	Unormal innendørs-utendørs kommunikasjon
H 12	Innendørsenhet ikke tilpasset kapasitet
H 14	Unormal tilstand i føler for innendørs inntakslufttemperatur
H 15	Unormal tilstand i føler for utendørs kompressortemperatur
H 16	Unormal tilstand i utendørs strømtransformator (CT)
H 17	Unormal tilstand i føler for utendørs lufttemperatur
H 19	Innendørs viftemotormekanisme låst
H 21	Unormal tilstand i innendørs flytbytter-drift
H 23	Unormal tilstand i temperaturføler 1 i innendørs varmeveksler
H 24	Unormal tilstand i temperaturføler 2 i innendørs varmeveksler
H 25	Unormal tilstand i innendørs ioneenhet
H 26	Unormal tilstand i ioneenhet
H 27	Unormal tilstand i føler for utendørs lufttemperatur
H 28	Unormal tilstand i temperaturføler 1 i utendørs varmeveksler
H 30	Unormal tilstand i føler for utendørs utladingsrør-temperatur
H 31	Unormal tilstand i svømmebassengføler
H 32	Unormal tilstand i temperaturføler 2 i utendørs varmeveksler
H 33	Unormal tilstand i innendørs/utendørs tilkoblingsterminal
H 34	Unormal tilstand i temperaturføler i utendørs varmebeholder
H 35	Unormal tilstand for motstrøm i vann innendørs/utendørs
H 36	Unormal tilstand i føler for utendørs gassrør-temperatur
H 37	Unormal tilstand i føler for utendørs væskerør-temperatur
H 38	Feil tilpasning av innendørs/utendørsenheter (merkekode)
H 39	Unormal tilstand i innendørs driftsenhet eller standby-enheter

Diagnosedisplay	Unormal situasjon/ Beskyttelsesstyring
H 41	Unormal kobling av ledninger eller rør
H 50	Ventilasjonsviftemotor låst
H 51	Ventilasjonsviftemotor låst
H 52	Unormal tilstand i venstre-høyre-grensebryter
H 58	Unormal tilstand i innendørs gassføler
H 59	Unormal tilstand i Eco-føler
H 64	Unormal tilstand i utendørs høytrykksføler
H 67	Unormal nanoe-tilstand
H 70	Unormal tilstand i lysføler
H 71	Unormal tilstand i DC-kjølevifte inne i kontrollkort
H 72	Unormal tilstand i tanktemperaturføler
H 97	Utendørs viftemotormekanisme låst
H 98	Innendørs høytrykksbeskyttelse
H 99	Innendørs driftsenhet frostbeskyttelse
F 11	Unormal tilstand i 4-veis ventilbryter
F 16	Strømbeskyttelse for total kjøring
F 17	Unormal tilstand med frost i innendørs standby-enheter
F 18	Unormal tilstand i blokkering ved tørr krets
F 87	Overopphetingsbeskyttelse i kontrollboks
F 90	Beskyttelse i krets for korreksjon av strømfaktor (PFC)
F 91	Unormal tilstand i kjølemiddelkrets
F 93	Unormal omdreining i utendørskompressor
F 94	Beskyttelse for overtrykk i kompressorutlading
F 95	Utendørs kjøling høytrykksbeskyttelse
F 96	Overhetingsbeskyttelse på strømtransistormodul
F 97	Overhetingsbeskyttelse på kompressor
F 98	Strømbeskyttelse for total kjøring
F 99	Beskyttelse for utendørs likestrømtopp (DC)

\* Enkelte feilkoder vil kanskje ikke gjelde din modell. Ta kontakt med en autorisert forhandler for klargjøring.

# Informasjon

## Brukerinformasjon om innsamling og håndtering av gammelt utstyr og brukte batterier



Slike symboler på produkter, emballasje, og/eller på medfølgende dokumenter betyr at brukte elektriske/elektroniske produkter og batterier ikke må blandes med vanlig husholdningsavfall.

For riktig håndtering og gjenvinning av gamle produkter og brukte batterier, vennligst lever dem til anvendelige innsamlingssteder, i samsvar med nasjonal lovgivning og direktivene 2002/96/EC og 2006/66/EC.

Ved riktig håndtering av disse produktene og batteriene, hjelper du til med å spare verdifulle ressurser og forhindre potensielle negative effekter på menneskers helse og miljøet, som ellers kan oppstå ved uriktig avfallshåndtering. For mer informasjon om innsamling og gjenvinning av gamle produkter og batterier, vennligst ta kontakt med kommunen, ditt renovasjonsselskap eller stedet der du kjøpte gjenstandene.

Ukorrekt håndtering av dette avfallet kan medføre straffansvar, i overensstemmelse med nasjonal lovgivning.



### For forretningsdrivende brukere i EU

Dersom du ønsker å kaste elektrisk og elektronisk utstyr, vennligst ta kontakt med din forhandler eller leverandør for videre informasjon.

### [Informasjon om håndtering i land utenfor EU]







Disse symbolene gjelder bare innenfor EU. Ønsker du å kaste slike gjenstander, vennligst kontakt dine lokale myndigheter eller forhandler og spør etter riktig fremgangsmåte for håndtering.

**Pb**

### Merknader for batterisymbol (to nederste symbol-eksempler):

Dette symbolet kan bli brukt i kombinasjon med et kjemisk symbol. I dette tilfellet etterkommer det kravet satt av direktivet for det kjemikaliet det gjelder.

 <b>ADVARSEL</b>	<p>Dette symbolet viser at dette utstyret bruker et brennbart kjølemiddel. Hvis det lekker kjølemiddel sammen med en ekstern tennkilde, er det mulighet for antenning.</p>		<p>Dette symbolet viser at Brukerveiledningen må leses nøye.</p>
	<p>Dette symbolet viser at vedlikeholdspersonalet skal håndtere dette utstyret med referanse til Installasjonsveiledningen.</p>		<p>Dette symbolet viser at det finnes informasjon i Brukerveiledningen og/eller Installasjonsveiledningen.</p>

## Dette klimaanlegget inneholder et biosid-produkt.



Ionisert luft som er generert av en enhet inne i klimaanlegget, deaktiverer bakterier og virus i luften og på overflater, og hindrer vekst av mugg på overflater.

Aktive substanser: Frie radikaler generert in situ fra omgivelsesluft eller vann