

## Bruksanvisninger

### Klimaanlegg

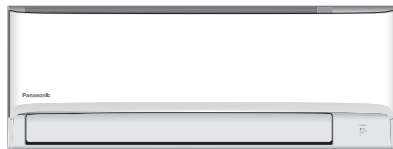

#### Modellnr.

Innendørsenhet

CS-CZ25ZKE

CS-CZ35ZKE

Utendørsenhet

CU-CZ25ZKE

CU-CZ35ZKE

#### NORSK

Les bruksanvisningen nøye før du bruker denne enheten, og oppbevar den for fremtidig bruk.

Før installasjonen bør montøren:

Les Installasjonsinstruksjonen og deretter be kunden om å oppbevare den for eventuell fremtidig referanse.

Fjerne fjernkontrollen som er pakket sammen med innendørsenheten.



En ny innebygget nettverksadapter som gjør at du kan styre varmepumpen fra hvor som helst.

Bruk fjernkontrollen innen 8 m fra fjernkontrollmottakeren på innendørsenheten.

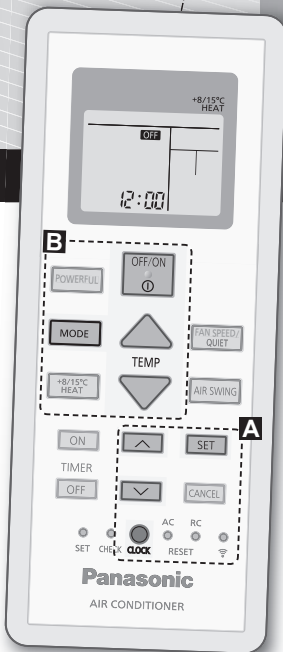

## Hurtigguide



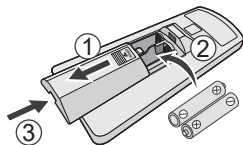

### Sette inn batteriene

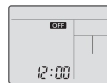

- ① Trekk ut bakdekslet på fjernkontrollen.
- ② Sett inn batterier av type AAA eller R03.
- ③ Lukk dekslet.

### A Klokkeinnstilling



- ① Trykk på  og deretter  for å stille inn tiden.
  - Trykk  i omtrent 5 sekunder for å vise tiden som 12 timer (am/pm) eller 24 timer.
- ② Trykk  for å bekrefte.

Takk for at du har kjøpt et klimaanlegg fra Panasonic.

## Innhold

Sikkerhetstiltak .....	4-13
Slik brukes den .....	14-15
For å lære mer... ..	16
Rengjøring av klimaanlegget .....	17
Feilsøking .....	18-21
Informasjon .....	22

### Tilbehør

- Fjernkontroll
- AAA- eller R03-batterier × 2
- Fjernkontrollholder
- Skruer for fjernkontrollholder × 2

Illustrasjonene i denne veiledningen er kun ment som eksempler, og kan variere i forhold til den reelle enheten. De kan endres uten foregående varsel.

## B Grunnleggende bruk

- ① Trykk på  for å starte/stoppe driften.



- Når enheten er PÅ, forsvinner **OFF** fra fjernkontrolldisplayet.

- ② Trykk på  to velg ønsket modus.



- ③ Trykk på **TEMP OPP**, **TEMP NED** for å velge ønsket temperatur.

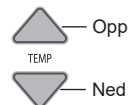

Utvalgsområde:

16,0 °C ~ 30,0 °C / 60 °F ~ 86 °F.

- Trykk  i omtrent 10 sekunder for å veksle temperaturvisningen til °C eller °F.

# Sikkerhetstiltak

For å forhindre skade på deg selv, andre eller skade på eiendom, må du overholde følgende:  
Feil bruk på grunn av at instruksjonene ikke følges, kan føre til skade eller ødeleggelse. Alvorligheten av dette klassifiseres som følger:  
Apparatene er ikke ment for tilgjengelighet av allmennheten.



## ADVARSEL

Dette skiltet advarer om fare for død eller alvorlig personskade.



## OBS

Dette skiltet advarer om fare for personskade eller skade på eiendom.

Instruksjonene som må følges, klassifiseres av følgende symboler:



Dette symbolet angir en handling som er FORBUDT.



Disse symbolene beskriver handlinger som er OBLIGATORISKE.

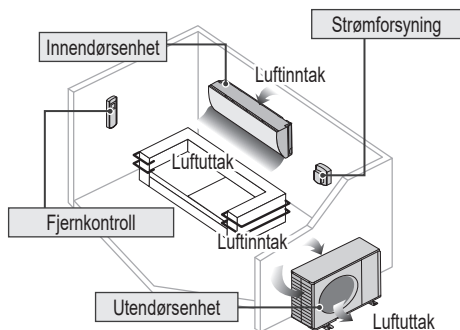

## ADVARSEL

### Innendørs- og utendørsenhet



Dette apparatet kan brukes av barn fra 8 år og oppover og personer med reduserte fysiske, sensoriske eller mentale evner eller som ikke har erfaring og kunnskap, hvis de har tilstrekkelig tilsyn eller instruksjoner om bruk av apparatet på en sikker måte, og forstår risikoer som kan forårsakes. Barn skal ikke leke med apparatet. Rengjøring og vedlikehold skal ikke gjøres av barn uten tilsyn.

Ta kontakt med en autorisert forhandler eller spesialist for å rengjøre indre deler, reparere, installere, fjerne, ta fra hverandre og installere enheten på nytt. Feilaktig installasjon og håndtering kan føre til lekkasje, elektrisk støt eller brann.

Sjekk med en autorisert forhandler eller spesialist om bruk av eventuell spesifisert type kjølemedium. Bruk av en annen type kjølemedium enn den som er spesifisert kan føre til skade på produktet, sprekk, personskade, osv.



Ikke bruk hjelpemidler for å akselerere avisingsprosessen eller for å rengjøre, unntatt det som er anbefalt av produsenten. Bruk av uegnet metode eller bruk av inkompatibelt materiale kan føre til skade på produktet, sprekk og alvorlig personskade.

Ikke monter enheten i atmosfærer som potensielt kan være eksplosive eller brennbare. Dette kan føre til brann.

Ikke sett fingrene dine, eller andre objekter inn i klimaapparatets innvendige eller utvendige enhet, da roterende deler kan føre til skader.



Ikke ta på den utvendige enheten når det lynrer og tordner, da det kan gi støt.

Utsett ikke deg selv direkte til kald luft over en lengre periode for å unngå overdreven nedkjøling.

Ikke sitt eller trakk på enheten, da du kan falle ned ved et uhell.



### Fjernkontroll



Ikke la spedbarn eller små barn leke med fjernkontrollen da det kan føre til at de svelger batteriene.

## Strømforsyning



Ikke bruk modifiserte ledninger, fellesledninger, forlengelsesledninger eller uspesifiserte ledninger for å unngå overoppheting og brann.



For å unngå overoppheting, brann eller elektrisk støt:

- Ikke del samme strømkontakten med annet utstyr.
- Ikke ha våte hender ved betjening.
- Bøy ikke strømledningen.
- Ikke betjen eller slå av enheten ved å sette i eller trekke ut kontakten.



Hvis strømledningen er skadet, må den skiftes av produsenten, en serviceagent eller tilsvarende kvalifiserte personer for å hindre fare.

DDet anbefales at utstyret monteres sammen med en jordfeilbryter eller en reststrømbryter for å unngå støt eller brann.

For å unngå overoppheting, brann eller elektrisk støt:

- Sett støpselet riktig inn.
- Støv på strømpluggen bør tørkes med en tørr klut med jevne mellomrom.

Stopp å bruke dette produktet når det oppstår avvik/feil og koble fra strømpluggen eller slå av nettbryteren og bryteren.

(Risiko for røyk/brann/elektrisk støt)

Eksempler på unormale forhold/feil

- ELCB utløses hyppig.
  - Legger merke til lukt av forbrenning.
  - Legger merke til unormal støy eller vibrasjon på enheten.
  - Vannlekkasje fra innendørs enhet.
  - Strømledningen eller pluggen blir veldig varm.
  - Kan ikke kontrollere hastigheten på viften.
  - Enheten stopper å kjøre med en gang selv om den slås på for drift.
  - Viften stopper ikke selv om driften stoppes.
- Kontakt din lokale forhandler med en gang for vedlikehold/repasasjon.



Dette utstyret må jordes for å unngå støt eller brann.



Forhindre elektrisk støt ved å slå av strømforsyningen og koble fra:

- Før rengjøring eller vedlikehold,
- Når det står ubrukt over lengre tid, eller
- Under unormalt kraftig lynaktivitet.



# OBS

## Innendørs- og utendørsenhet



Ikke vask innendørsenheten med vann, benzen, fortynner eller skuremiddel da dette kan skade eller føre til korrosjon på enheten.

Bruk ikke for oppbevaring av presisjonsutstyr, mat, dyr, planter, kunst eller andre gjenstander. Dette kan forringe kvaliteten osv.

Ikke bruk utstyr med tennstoff foran luftstrømmen for å unngå flammespredning.

Utsett ikke planter eller husdyr direkte til luftflyten for å unngå skade osv.

Rør ikke den skarpe aluminiumsfinnen. Skarpe deler kan forårsake skade.



Ikke slå på inne-enheten når du vokser gulvet. Etter voksingen må du luften godt før du kan slå enheten på.

Ikke monter enheten i områder som er røykfylte eller oljete for å forebygge skade til enheten.

Demonter ikke enheten for rengjøringsformål, for å unngå skade.

Stå ikke på en ustabil benk når enheten rengjøres, for å unngå skade.

Plasser ikke vaser eller vannbeholdere på enheten. Vann kan komme inn i enheten og forringe isolasjonen. Dette kan forårsake elektrisk støt.

Ikke åpne vinduet eller døren i lengre tid under drift, dette kan medføre lite effektiv strømbruk ukomfortable temperaturendringer.



Forhindre vannlekkasje ved å sørge for at dreneringsrøret er:

- Riktig koblet til,
- Holdt unna avløpsrenner og beholdere, eller
- Ikke er sunket ned i vann

Etter lange bruksp perioder eller bruk med brennbar utstyr, må rommet luftes jevnlig.

Etter en lengre tids bruk, må du kontrollere at monteringsstativet ikke er forringet, slik at enheten ikke faller ned.

# Sikkerhetstiltak

## Fjernkontroll



Ikke bruk oppladbare (Ni-Cd) batterier. Det kan skade fjernkontrollen.



For å unngå feilfunksjon eller skade på fjernkontrollen:

- Ta ut batteriene hvis enheten ikke skal benyttes over en lengre tidsperiode.
- Nye batterier av samme type må settes inn i henhold til polariteten vist.

## Strømforsyning



Ikke koble fra støpslet ved å dra i ledningen da dette kan føre til elektrisk støt.



## ADVARSEL



**Apparatet er fylt med R32 (middels brannfarlig kjølemiddel).**

Hvis det lekker kjølemiddel i nærheten av en ekstern tennkilde, er det mulighet for antenning.

## Innendørs- og utendørsenhet



Utstyret skal monteres og/eller betjenes i et rom med gulvareal større enn  $A_{\min}$  (m<sup>2</sup>) og holdes borte fra tennkilder, som varme/gnister/åpne flammer, eller farlige områder som gassutstyr, gasskomfyr, nett-tilkoblede gasstilførselssystemer eller elektrisk kokeutstyr osv. (Se Tabell A i monteringsinstruksjonstabellen for  $A_{\min}$  (m<sup>2</sup>))

Vær oppmerksom på at kjølemidlet kanskje ikke inneholder lukter. Det anbefales på det sterkeste å montere passende gassdetektorer for brennbare kjølemidler og sørge for at disse fungerer og er i stand til å varsle om lekkasjer.

Oppbevar uønskede ventilasjonsåpninger uten hindring.



Ikke stikk eller brenn da utstyret er trykksatt. Ikke utsett utstyret for varme, flammer, gnister eller andre tennkilder. Ellers kan den eksplodere og forårsake skader eller død.

## Forholdsregler ved bruk av R32-kjølemiddel

De grunnleggende prosedyrene for installasjon er de samme som ved vanlige kjølemiddelmodeller (R410A, R22).



Da arbeidstrykket er høyere enn det som gjelder for kjølemiddel R22-modeller, er noen av rørene og installasjons- og serviceverktøyet spesielle. Spesielt ved utskifting av kjølemiddel R22-modell med nytt kjølemiddel R32-modell, må det vanlige rørsystemet og kragemutrene erstattes med rørsystem og kragemuttere for R32 og R410A på utendørsenhetens side.

For R32 og R410A kan det brukes samme kragemutter på utendørsenhet-siden og rørene.

Det er forbudt å blande forskjellige kjølemidler i et system. Modeller som bruker kjølemiddel R32 og R410A, har en annen gjengediameter på ladeporten for å hindre feil lading med kjølemiddel R22 og av sikkerhetsmessige årsaker.

Kontroller derfor på forhånd. [Tråddiameteren for ladelåsen for R32 og R410A er 1/2 tomme.]

Må alltid sørge for at fremmedlegemer (olje, vann, osv.) ikke går inn i rørene. Ved oppbevaring av rørene må åpningene også sikres med klemming, tape osv. (Håndtering av R32 ligner R410A.)

- Drift, vedlikehold, reparasjon og kjølemiddelutvinning skal utføres av trent og sertifisert personell ved bruk av brannfarlige kjølemidler og i henhold til de instruksjonene som mottas av produsenten. Ethvert personell som utfører drift, service eller vedlikehold på et system eller tilhørende utstyrsdeler skal trenes og sertifiseres.
- Enhver kjølekretsdel (fordampere, luftkjølere, luftbehandlingsenhet, kondensatorer eller væskemottakere) eller rørdninger bør ikke plasseres i nærheten av varmekilder, åpen flamme, drivgassapparat eller et elektrisk varmeapparat i drift.
- Brukeren/eieren eller deres autoriserte representant skal regelmessig sjekke alarmer, mekanisk ventilasjon og detektorer, minst en gang i året i henhold til nasjonale forskrifter, for å sikre at de fungerer korrekt.



- En loggbok skal opprettholdes. Resultatene bør registreres i loggboken.
- Ventilasjoner i okkuperte områder skal sjekkes for å bekrefte at det finnes ingen hindring.
- Før et nytt kjølesystem tas i bruk, skal personen som er ansvarlig for å sette systemet i drift sørge for at opplært og sertifisert driftspersonell instrueres i henhold til bruksanvisningen om konstruksjon, overvåkning, drift og vedlikehold av kjølesystemet, samt sikkerhetsforanstaltninger som skal iakttas, og egenskapene og håndteringen av kjølemediet som brukes.
- Det generelle kravet som gjelder utdannet og sertifisert personell angis som følger:
  - a) Data om lovgivning, forskrifter og standarder for brannfarlige kjølemidler; og,
  - b) Detaljert kjennskap til og ferdigheter i håndtering av brannfarlige kjølemidler, personlig verneutstyr, forebygging av kjølemiddellekkasje, håndtering av sylindere, lading, lekkasjedeteksjon, gjenvinning og bortskaffelse; og,
  - c) Kunne forstå og sette i praksis kravene i nasjonal lovgivning, forskrifter og standarder og,
  - d) Gjennomgå vanlig og videreutdanning for å opprettholde denne kompetansen på en kontinuerlig måte.
  - e) Klimaanlegg-rør i området som brukes aktivt, skal monteres på en slik måte at de beskyttes mot utilsiktede skader ved drift og service.
  - f) Det må tas forholdsregler for å unngå overdrevne vibrasjoner eller pulsering i kjølerørene.
  - g) Sørg for at beskyttelsesenheter, kjølerør og tilkoblinger er godt beskyttet mot skadelige miljøpåvirkninger (som fare for vannoppsamling og frost i avlastningsrør eller oppsamling av smuss og partikler).
  - h) Utvidelse og sammentrekking av lange rør i kjølesystemer skal sikres ved utforming og montering (monteres og sikres) for å minimere sannsynligheten for skader på systemet på grunn av hydrauliske støt.



- i) Beskytt kjølesystemet mot utilsiktede brudd på grunn av møbler som flyttes eller oppussingsarbeider.
- j) For å hindre lekkasjer må kjølemiddelskjøter som er opprettet på stedet, testes for tetthet. Testmetoden skal ha en følsomhet på 5 gram kjølemiddel per år eller bedre under trykk på minst 0,25 ganger maksimalt tillatt trykk (>1,04 MPa, maks. 4,15 MPa). Det skal ikke konstateres noen lekkasjer.



### 1. Installasjon (Plass)

- Produkt med brennbare kjølemidler skal monteres i samsvar med det minste romarealet,  $A_{min}$  (m<sup>2</sup>) som er beskrevet i Tabell A i Installasjonsinstruksjonene.
- I tilfelle feltlading, må effekten på kjølemiddelladning som forårsakes av den forskjellige rørlengden kvantifiseres, måles og merkes.
- Må sørge for at installasjonen for rørsystemet holdes så liten som mulig. Unngå bruk av bøyde rør og ikke bruk skarpe bend.
- Må sørge for at installasjonen for rørsystemet beskyttes mot fysiske skader.
- Må samsvare med nasjonale gassforskrifter, statlige regler og lovgivning. Gi beskjed til aktuelle myndigheter i samsvar med gjeldende forskrifter.
- Må sikre at mekaniske forbindelser er tilgjengelige for vedlikeholdsformål.
- I tilfeller som krever mekanisk ventilasjon må ventilasjonsåpningene holdes frie for hindringer.
- Ved kassasjon av produktet må forholdsreglene i pkt. 12 følges og nasjonale forskrifter overholdes. Ta alltid kontakt med lokale myndigheter for korrekt håndtering.

# Sikkerhetstiltak



## 2. Vedlikehold

### 2-1. Vedlikeholdspersonale

- Systemet skal inspiseres, overvåkes og vedlikeholdes av utdannet og sertifisert tjenestepersonell som er ansatt av personbrukeren eller parten som er ansvarlig.
- Sjekk at den faktiske kjølemiddelladningen er i samsvar med romstørrelsen der kjølemiddelholdige deler installeres.
- Sørg for at kjølemiddelladningen ikke lekker.
- Alt kvalifisert personale som er involvert i arbeid med eller ved inngrep i kjølemiddelkretsen, skal inneha et gyldig sertifikat fra en akkreditert myndighet for industriell vurdering, som autoriserer kompetansen til å håndtere kjølemidler på sikker måte i samsvar med spesifikasjon for industrirelatert vurdering.
- Vedlikehold skal bare gjennomføres slik som anbefalt av utstyrsprodusenten. Vedlikehold og reparasjon som krever assistanse av annet faglært personale, skal utføres under overvåking av den kompetente personen for bruk av brennbare kjølemidler.
- Vedlikehold skal bare gjennomføres slik som anbefalt av produsenten.



### 2-2. Arbeid

- Før arbeidet påbegynnes på systemer som inneholder brennbare kjølemidler, er det nødvendig med sikkerhetskontroller for å sikre at faren for antenning reduseres så langt mulig. Ved reparasjon av kjølemiddelsystemet må forholdsreglene i pkt. 2-2 til 2-8 følges før det utføres arbeid på systemet.
- Arbeid skal gjennomføres i henhold til en kontrollert prosedyre for å redusere faren for at det finnes brennbare gasser eller damp mens arbeidet utføres.
- Alt vedlikeholdspersonale og andre som arbeider i nærområdet, skal instrueres og opplæres i typen arbeid som gjennomføres.
- Unngå arbeid i lukkede rom. Sørg alltid for at du er borte fra kilden, minst 2 meter sikkerhetsavstand, eller regulering av ledig plassareal på minst 2 meter i radius.
- Bruk passende verneutstyr, inkludert pustefilter, som forebyggende tiltak.
- Hold alle tennkilder og varme metallflater borte.



### 2-3. Kontroll om det finnes kjølemiddel

- Området skal kontrolleres med en passende kjølemiddeldetektor før og under arbeidet, for å sikre at teknikerer er klar over mulige brennbare atmosfærer.
- Sørg for at lekkasjedeteksjonsutstyret som brukes, er passende for bruk med brennbare kjølemidler, dvs. uten gnister, med adekvat forsegling eller generelt sikret.
- Ved lekkasje/søl må området umiddelbart ventileres og fortsette å være luftet og fri for søl/utslipp.
- Ved lekkasje/søl må personer varsles dersom de befinner seg i medvind fra lekkasje/sølet, fareområdet må umiddelbart isoleres og uautorisert personale må holdes borte.



### 2-4. Brannslukker tilstede

- Hvis det utføres noen varmearbeider på kjøleutstyret eller på tilknyttede deler, må det finnes passende brannslukningsutstyr lett tilgjengelig.
- Pass på at det finnes en pulver- eller CO<sub>2</sub>-brannslukker i nærheten av ladeområdet.



### 2-5. Ingen tennkilder

- Ingen personer som utfører arbeid i forbindelse med et kjølesystem, som innebærer avdekking av rør som inneholder eller har brennbar kjølemiddel, skal bruke tennkilder på en slik måte at det kan medføre fare for brann eller eksplosjon. Det må ikke røykes når slikt arbeid utføres.
- Alle mulige tennkilder, inkludert røyking av sigaretter, skal holdes på tilstrekkelig avstand fra stedet for installasjon, reparasjon, fjerning og kassasjon, hvor det eventuelt kan slippes brennbar kjølemiddel ut i nærområdet.
- Før arbeidet utføres skal området rundt utstyret kontrolleres for å sørge for at det ikke foreligger noen brennbare farer eller fare for antenning.
- Det skal settes opp skilt med "Røyking forbudt".



### 2-6. Ventilert område

- Sørg for at området er i friluft eller at det er passende ventilert før det gripes inn i systemet eller før det utføres varme arbeider.
- En viss grad av ventilasjon skal fortsette under hele perioden der det utføres arbeid.
- Ventilasjonen skal spre frigjort kjølemiddel på sikker måte og fortrinnsvis blåse det ut eksternt i luften.





## 2-7. Kontroller av kjøleutstyret

- Hvis det gjøres endringer på elektriske komponenter, skal disse være passende for formålet og med korrekte spesifikasjoner.
  - Produsentens vedlikeholds- og serviceretningslinjer skal alltid overholdes.
  - Ta kontakt med produsentens tekniske avdeling for assistanse i tvilstilfeller.
  - De følgende kontroller skal utføres ved installasjoner som bruker brennbare kjølemidler.
    - Den faktiske kjølemiddelladningen er i samsvar med romstørrelsen der kjølemiddelholdige deler installeres.
    - Ventilasjonsutstyret og uttak betjenes på korrekt måte og blir ikke hindret.
    - Hvis det benyttes en indirekte kjølemiddelkrets, skal det kontrolleres at den sekundære kretsen inneholder kjølemiddel.
    - Merking på utstyret fortsetter å være synlig og lesbar. Merking og skilt som er uleselige, skal korrigeres.
    - Kjølerør eller komponenter er montert i en posisjon hvor det ikke er sannsynlig at de blir utsatt for stoffer som kan korrodere komponenter som inneholder kjølemiddel, med mindre komponentene er laget av materialer som er motstandsdyktige mot korrosjon eller er korrekt beskyttet mot korrosjon.
- 



## 2-8. Kontroller av elektriske enheter

- Reparasjon og vedlikehold av elektriske komponenter skal inkludere innledende sikkerhetskontroller og prosedyrer for inspeksjon av komponenter.
  - Innledende sikkerhetskontroller skal inkludere, men er ikke begrenset til:-
    - At kondensatorer er utladet: Dette skal utføres på en sikker måte for å unngå mulighet for gnister.
    - At det ikke finnes strømførende komponenter og ledninger som er åpne under lading, gjenvinning eller tømning av systemet.
    - At jordforbindelser er korrekt tilkoblet.
  - Produsentens vedlikeholds- og serviceretningslinjer skal alltid overholdes.
  - Ta kontakt med produsentens tekniske avdeling for assistanse i tvilstilfeller.
  - Hvis det eksisterer en feil som kan sette sikkerheten i fare, skal det ikke kobles noen elektrisk strømforsyning til kretsen før dette er tilfredsstillende behandlet.
  - Hvis feilen ikke kan korrigeres umiddelbart, men det er nødvendig å fortsette operasjonen, skal det brukes en adekvat, midlertidig løsning.
  - Eieren av utstyret må informeres eller det må rapporteres slik at alle parter er varslet i forhold til dette.
-

# Sikkerhetstiltak



## 3. Reparasjoner på forseglede komponenter

- Under reparasjoner på forseglede komponenter skal alle elektriske strømforsyninger frakobles fra utstyret som det utføres arbeid på, før fjerning av forseglingsdeksler osv.
  - Hvis det er absolutt nødvendig å ha en elektrisk tilførsel tilkoblet til utstyret under vedlikehold, skal det plasseres permanent lekkasjedeteksjonsutstyr på det mest kritiske stedet for å varsle om mulige farlige situasjoner.
  - Det må utvises spesiell oppmerksomhet til følgende for å sikre at huset ikke endres på en slik måte at beskyttelsesnivået påvirkes ved arbeid på elektriske komponenter. Dette inkluderer skade på kabler, for mange tilkoblinger, terminaler som ikke er i henhold til originalspesifikasjonen, skade på tetninger, feil tilpasning av skjerm osv.
  - Sørg for at apparatet er sikkert montert.
  - Sørg for at tetninger eller tetningsmaterialer ikke er forringet slik at de ikke lenger er formålstjenlige for hindring av inntrenging av brennbar atmosfære.
  - Utskiftingsdeler skal være i samsvar med produsentens spesifikasjoner.
- MERK: Bruk av silikontetningsmiddel kan hindre effektiviteten for noen typer av lekkasjedeteksjonsutstyr.
- Egensikrede komponenter behøver ikke isoleres før det utføres arbeid på dem.



## 4. Reparasjoner på egensikrede komponenter

- Ikke tilfør noen permanent induktiv eller kapasitiv last til kretsen uten å sørge for at dette ikke overskrider den tillatte spenningen og tillatt strøm for utstyret som brukes.
- Egensikrede komponenter er de eneste typene som kan behandles mens de er aktive, i nærheten av brennbare atmosfærer.
- Testapparatet skal ha korrekt klassifisering.
- Erstatt bare komponenter med deler som er spesifisert av produsenten. Deler som ikke er spesifisert av produsenten, kan medføre antennelese av kjølemidlet i atmosfæren fra en lekkasje.



## 5. Kabling

- Kontroller at kablingen ikke blir utsatt for slitasje, korrosjon, for høyt trykk, vibrasjon, skarpe kanter eller noen andre negative miljøeffekter.
- Kontrollen skal også ta hensyn til aldringseffekter eller kontinuerlig vibrasjon fra kilder som kompressorer eller vifter.



## 6. Deteksjon av brennbare kjølemidler

- Mulige antenningskilder skal ikke i noe tilfelle brukes ved søking eller deteksjon av kjølemiddel lekkasjer.
- Halogenbrennere (eller noen annen detektor som bruker bare flammer) skal aldri brukes.



## 7. Følgende metoder for lekkasjedeteksjon anses å gjelde for alle kjølemediesystemer

- Det skal ikke registreres noen lekkasjer ved bruk av registreringsutstyr med en følsomhet for registrering av 5 gram kjølemiddel per år eller bedre under trykk på minst 0,25 ganger maksimalt tillatt trykk (>1,04 MPa, maks. 4,15 MPa), for eksempel en universell sniffer.
- Elektroniske lekkasjedetektorer kan brukes til å oppdage brannfarlige kjølemidler, men følsomheten kan ikke være tilstrekkelig, eller trenger omkalibrering. (Deteksjonsutstyr skal kalibreres på et kjølemidelfritt område.)
- Sørg for at detektoren ikke er en mulig antenningskilde og passer for kjølemidlet som brukes.
- Lekkasjedeteksjonsutstyret skal innstilles på en prosentandel av LFL i kjølemidlet og skal kalibreres til kjølemidlet som brukes og den aktuelle prosentandelen av gass (maksimalt 25 %) bekrefte.
- Lekkasjedeteksjonsvæsker passer også for bruk med de fleste kjølemidler, for eksempel boblemetode og metode med fluoriserende midler. Bruk av rensmidler som inneholder klor, skal unngås da klor kan reagere med kjølemidlet og korrodere rørsystem av kobber.
- Hvis det mistenkes lekkasjer, skal alle bare flammer fjernes/slukkes.
- Hvis det registreres en lekkasje av kjølemiddel som krever lodding, skal alt kjølemiddel gjenvinnes fra systemet, eller isoleres (ved hjelp av avstengingsventiler) i en del av systemet fjernet fra lekkasjen. Forholdsreglene i nr. 8 må følges når kjølemidlet fjernes.



## 8. Fjerning og evakuering

- Ved inngrep i kjølemiddelkretsen for å utføre reparasjoner - eller av andre årsaker - skal det brukes konvensjonelle metoder. Men det er viktig at den beste metoden følges da det må tas hensyn til brennbarheten. Den følgende prosedyren skal overholdes: fjern kjølemiddel -> skylt kretsen med edelgass -> evakuer -> skylt med edelgass -> åpne kretsen ved å skjære eller lodde.
- Kjølemiddelladingen skal gjenvinnes i korrekte gjenvinningssylindere.
- Systemet skal skylles med OFN for å beholde utstyret trygt.
- Denne prosessen må kanskje gjentas flere ganger.
- Kompressluft eller oksygen må ikke benyttes for denne oppgaven.
- Skylling oppnås ved fylle vakuemet i systemet med OFN og fortsette å fylle til arbeidstrykket er nådd, deretter ventileres med luft og til slutt gjenopprettes vakuemet.
- Denne prosessen skal gjentas inntil det ikke er noe kjølemiddel i systemet.
- Når den endelige OFN-ladingen benyttes, skal systemet ventileres ned til atmosfæretrykk for at arbeidet skal kunne gjennomføres.
- Operasjonen er svært viktig hvis det skal gjennomføres lodding av rørene.
- Sørg for at uttaket for vakuumpumpen ikke er i nærheten av noen mulige tennkilder og at det finnes tilgjengelig ventilasjon.

OFN = oksygenfritt nitrogen, type inertgass.



## 9. Ladeprosedyrer

- I tillegg til vanlige ladeprosedyrer skal følgende krav overholdes.
  - Sørg for at det ikke oppstår forurensinger i forskjellige kjølemidler ved bruk av ladeutstyret.
  - Slanger og rør skal være så korte som mulig for å redusere mengden av kjølemiddel i rørene.
  - Sylindere skal holdes i korrekt posisjon i samsvar med instruksjonene.
  - Sørg for at kjølesystemet er jordet før systemet lades med kjølemiddel.
  - Merk systemet når ladingen er ferdig (hvis ikke allerede merket).
  - Det må utvises ekstrem forsiktighet ved påfyllingen slik at kjølesystemet ikke overfylles.
- Før ny lading av systemet skal det trykktestes med OFN (se pkt. 7).
- Systemet skal lekkasjetestes etter ladingen, men før utlevering.
- En ny lekkasjetest skal utføres før stedet forlates.
- Det kan oppstå elektrostatisk lading ved lading og tømning av kjølemiddel, og dette kan medføre farlige situasjoner. For å unngå brann eller eksplosjoner må statisk elektrisitet spres under overføringen ved å jorde og koble sammen beholdere og utstyr før lading/tømning.

# Sikkerhetstiltak



## 10. Driftsutkobling

- Før denne prosedyren gjennomføres er det viktig at teknikerer er hel fortrolig med utstyret og alle deler.
- Det anbefales som god praksis at alle kjølemidler gjenvinnes på trygg måte.
- Før oppgaven gjennomføres skal det tas en prøve av olje og kjølemiddel i tilfelle det kreves en analyse før det avtappede kjølemidlet gjenbrukes eller regenereres.
- Det er viktig at det finnes tilgjengelig elektrisk strøm før oppgaven påbegynnes.
  - a) Gjør deg kjent med utstyret og funksjonen.
  - b) Isoler systemet elektrisk.
  - c) For prosedyren påbegynnes må det påses at:
    - mekanisk håndteringsutstyr er tilgjengelig - hvis påkrevet - for håndtering av kjølemiddelsylindere;
    - alt personlig verneutstyr er tilgjengelig og blir brukt på korrekt måte;
    - gjenvinningsprosessen overvåkes til enhver tid av en kompetent person;
    - gjenvinningsutstyret og sylindrene er i samsvar med gjeldende standarder.
  - d) Pump ned kjølesystemet hvis mulig.
  - e) Hvis vakuum ikke er mulig, lages et grenrør slik at kjølemidlet kan fjernes fra de forskjellige delene av systemet.
  - f) Sørg for at sylindren er plassert på vekten før gjenvinningen påbegynnes.
  - g) Start gjenvinningsmaskinen og kjør den i samsvar med instruksjoner.
  - h) Sylindrene må ikke overfylles. (Ikke mer enn 80 %-volum væskelading).
  - i) Det maksimale arbeidstrykket i sylindren må ikke overskrides, heller ikke midlertidig.
  - j) Når sylindrene er korrekt fylt og prosessen er fullført, må det påses at sylindrene og utstyret fjernes fra stedet umiddelbart og at alle isolasjonsventiler i utstyret er stengt.
  - k) Gjenvunnet kjølemiddel skal ikke lades til et annet kjølesystem med mindre den er renset og kontrollert.



- Det kan oppstå elektrostatisk lading ved lading eller tømning av kjølemiddel, og dette kan medføre farlige situasjoner. For å unngå brann eller eksplosjoner må statisk elektrisitet spres under overføringen ved å jorde og koble sammen beholdere og utstyr før lading/tømming.



## 11. Merking

- Utstyret skal merkes med opplysning om at det er tatt ut av drift og at kjølemidlet er fjernet.
- Merkingen skal være datert og signert.
- Sørg for at det finnes etiketter på utstyret med opplysning om at utstyret inneholder brennbart kjølemiddel.



## 12. Gjenvinning

- Ved fjerning av kjølemidlet fra et system, enten for vedlikehold eller for driftsutkobling anbefales det som god praksis at alle kjølemidler fjernes på trygg måte.
- Ved overføring av kjølemiddel til sylindere må det påses at det bare benyttes egnede gjenvinnings sylindere.
- Sørg for at det er tilgjengelig et tilstrekkelig antall sylindere for å kunne tappe hele ladingen i systemet.
- Alle sylindere som brukes, er beregnet for gjenvunnet kjølemiddel og merket for det aktuelle kjølemidlet (dvs. spesialsylindere for gjenvinning av kjølemiddel).
- Sylindere skal være fullstendige med trykkavlastningsventiler og tilhørende utkoblingsventiler i god stand.
- Gjenvinnings sylindere er evakuert og - hvis mulig - avkjølt før gjenvinningen påbegynnes.
- Gjenvinningsutstyret skal være i god stand med tilgjengelige instruksjoner for utstyret og skal være passende for gjenvinning av brennbare kjølemidler.
- I tillegg skal det finnes et sett med kalibrerte vektskåler i god stand.
- Slinger skal være fullstendige med lekkasjefrie frakoblingskoblinger og i god stand.
- Før bruk av gjenvinningsmaskinen må det kontrolleres at den er i tilfredsstillende stand, er korrekt vedlikeholdt og at alle tilknyttede elektriske komponenter er forseglet for å hindre antenning ved eventuell frigjøring av kjølemiddel. Ta kontakt med produsenten i tilstilfeller.
- Det gjenvunne kjølemiddel skal returneres til kjølemiddel-leverandøren i den korrekte gjenvinnings sylindren, og den aktuelle etiketten (Waste Transfer Note) skal være plassert.



- Kjølemidler må ikke blandes i gjenvinningsenheter og spesielt ikke i sylindere.
- Dersom kompressorer eller kompressoroljer skal fjernes, må det påses at de er evakuert til et akseptabelt nivå for å sikre at det ikke finnes brennbart kjølemiddel igjen i smøremidlet.
- Evakueringsprosessen skal gjennomføres før kompressoren returneres til leverandørene.
- Det skal bare tilføres elektrisk varme til kompressorhuset for å akselerere prosessen.
- Når det tappes olje fra et system, skal det utføres på sikker måte.

# Slik brukes den

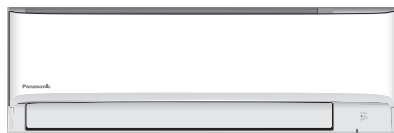

Indikatorer

- POWER
- TIMER
- +8/15°C HEAT
- Wi-Fi

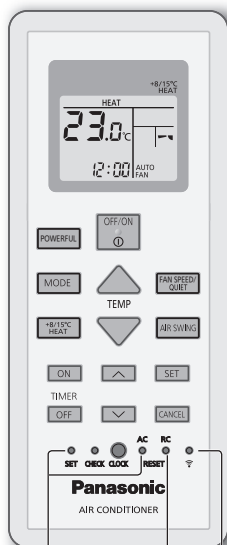

Brukes ikke i normal drift.

Trykk for å slå trådløs LAN-funksjon PÅ og AV.

Trykk for å gjenopprette fjernkontrollen til standardinnstilling.

## Justere luftstrømretning



### Øvre retning:

- Juster ikke klaffen for hånd.

\* Se "For å lære mer ..." for detaljer vedrørende drift.

### Sideretning:

- For den laterale retning kan det justeres manuelt som vist.



## For å justere FAN SPEED (VIFTEHASTIGHET) Og tilstanden QUIET (ROLIG)



### FAN SPEED (VIFTEHASTIGHET):

- Når AUTO-VIFTE er valgt, justeres viftehastigheten automatisk i henhold til driftsmodus.

### QUIET (ROLIG):

- Denne operasjonen reduserer lyden av luftstrømmen.

## For å nå den ønskede temperaturen raskt



- Denne operasjonen fortsetter inntil den avbrytes ved å trykke **POWERFUL**-knappen igjen eller ved å slå AV enheten for å stoppe operasjonen.

## For å maksimere komforten under søvn



- Opprettholde innendørstemperaturen ved 8/15°C. Viften skifter til høy fart automatisk.
- Denne operasjonen overskriver driftsmodus og kan annulleres med å trykke på **MODE**.
- Avrimingsoperasjonen ved utendørsenheten kan resultere i plutselig kaldluft fra innendørsenheten. Eliminer kaldluft med varmmodus.

## Stille inn tidsur

Du kan stille tidsstyringen til å slå enheten på og av ved 2 forskjellige forhåndsinnstilte tider.

1 Velg **TIMER ON** eller **TIMER OFF**.  
 • Hver gang den trykkes: → → (avslutt innstilling)

Eksempel:  
 AV kl. 22:00

2 Still inn tiden.

3 Bekreft innstillingen.

- For å avbryte tidsstyringen trykkes eller for å velge den aktuelle innstillingen ① eller ②, trykk deretter .
- Hvis tidsstyringen er avbrutt manuelt eller på grunn av strømfeil, kan du gjenopprette tidsstyringen igjen. Trykk eller for å velge den aktuelle innstillingen ① eller ②, trykk deretter .
- Den nærmeste tidsstyringsinnstillingen vises og vil aktiveres i sekvens.
- Tidsstyringsdriften følger klokkeinnstillingen på fjernkontrollen og gjentas daglig når tidsstyringen er innstilt. For innstilling av klokken, se Hurtigveiledning.

## For å koble til et nettverk



- For oppsett av drift med trådløs LAN-modul, se Brukerveiledningen i Comfort Cloud-appen.
  1. Logg inn i "Panasonic Comfort Cloud"-appen.
  2. Under **Meny** velges "**Brukerveiledning**".
- Hvis lysdioden for trådløst LAN blinker kontinuerlig og du ikke vil bruke appen, trykkes på knappen for trådløst LAN for å slå den av.

## Merk



- Kan aktiveres i alle moduser.



- Kan ikke velges samtidig.

# For å lære mer...

## Operasjonsmodus

**VARME** : STRØM-indikatoren blinker ved oppstarten. Det tar litt tid å varme opp enheten.

- Hvis VARME-modusystemet er låst og det velges en annen driftsmodus, vil innendørsenheten stoppe og STRØM-indikatoren blinker.

**KJØLE** : Dekker behovene dine ved å gi effektiv, behagelig kjøling.

**TØRR** : Opererer med lav viftehastighet for å gi en forsiktig kjøleoperasjon.

**VIFTE** : Sirkulere luften i rommet.

**AUTO** : STRØM-indikatoren blinker ved oppstarten.

Enheten velger en driftsmodus hvert 10. minutt i henhold til innstilling og romtemperatur.

## Energisparende temperaturinnstilling

Du kan lagre energi når enheten opereres innenfor anbefalt temperaturområde.

**VARME**: 20,0 °C ~ 24,0 °C / 68 °F ~ 75 °F.

**KJØLIG**: 26,0 °C ~ 28,0 °C / 79 °F ~ 82 °F.

## Luftstrømretning

**AUTO** I **KJØLIG/TØRR-modus**:



Den horisontale klaffen svinger automatisk opp/ned.

Så snart temperaturen er nådd festes den horisontale klaffen i øvre posisjon.

I **VARME-modus**:

Den horisontale klaffen er festet i den forhåndsbestemte posisjonen.



I **KJØLIG/TØRR-modus**:

Den horisontale klaffen svinger automatisk opp/ned.

I **VARME-modus**:

Den horisontale klaffen er fast i øvre posisjon når temperaturen i utslippsluften er kald.

Den horisontale svinger automatisk opp/ned når temperaturen i utslippsluften er varm.

## Automatisk styring av omstart

Når strømmen er gjenopptatt etter en strømfeil, vil driften starte automatisk på nytt med den siste driftsmodusen og retningen for luftstrømmen.

- Styringen kan ikke brukes når TIMER er stilt inn.

## Driftsforhold

Bruk dette klimaanlegget i det temperaturområdet som angis i tabellen.

Temperatur °C (°F)		Innendørs		Utendørs	
		DBT	WBT	DBT	WBT
KJØLE	Maks.	32 (89,6)	23 (73,4)	43 (109,4)	26 (78,8)
	Min.	16 (60,8)	11 (51,8)	16 (60,8)	11 (51,8)
VARME	Maks.	30 (86,0)	-	24 (75,2)	18 (64,4)
	Min.	16 (60,8)	-	-25 (-13,0)	-
+8/15°C VARME	Maks.	15 (59,0)	-	-	-
	Min.	8 (46,4)	-	-25 (-13,0)	-

DBT: Temperatur tørr kolbe, WBT: Temperatur fuktig kolbe



# Rengjøring av klimaanlegget

Rengjøring må utføres med jevne intervaller for å sikre at enheten har optimal ytelse. En tilsmusset enhet kan medføre funksjonsfeil, og du kan få feilkoden "H 99". Ta kontakt en autorisert forhandler.

- Slå av strømforsyningen og koble fra enheten før rengjøring.
- Ikke berør aluminiumsribben, skarpe deler kan forårsake skade.
- Ikke bruk benzen, fortyner eller skuremiddel.
- Bruk kun såpe ( $\approx$  pH 7) eller nøytrale rengjøringsmidler.
- Ikke bruk vann som er varmere enn 40 °C / 104 °F.

## Innendørsenhet

Behandle overflaten på enheten med forsiktighet for å unngå riper fra skarpe eller harde gjenstander (f.eks. fingernegler, verktøy, ringer osv.)

Tørk forsiktig av enheten med en myk, fuktig klut. Spoler og vifter bør rengjøres periodisk av autorisert forhandler.



## Frontpanel

Vask forsiktig og tørk.

### Fjerne frontpanelet

- ② Trekk oppover.

Horisontal

- ① Løft opp over horisontalt nivå.

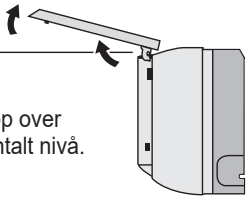

### Lukk det sikkert

- ② Tilpass og skyv inn.

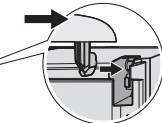

- ① Hold horisontalt.

- ③ Lukk ned.
- ④ Trykk på begge ender av frontpanelet.

## Innendørsenhet

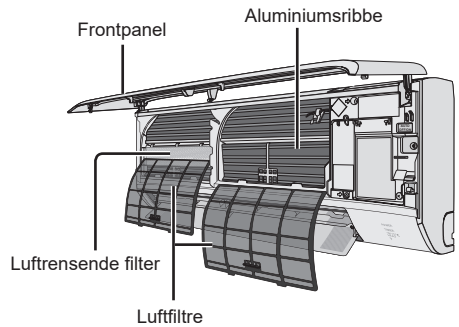

## Utendørsenhet

Rengjør for smuss rundt enheten. Fjerne eventuelle blokkeringer fra dreneringsrøret.



## Luftfiltere

Hver 2. uke



- Vask/skyll filterene forsiktig med vann for å unngå skade på overflaten.
- Tørk filterene grundig i skyggen, i avstand fra flammer eller direkte sollys.
- Bytt skadet fi lter.

### Fjern luftfilter

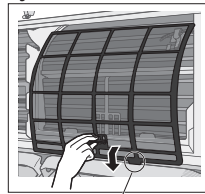

Fjern fra enheten

### Fest luftfilter

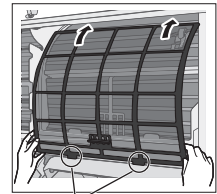

Sett inn i enheten

## Luftrensende filter

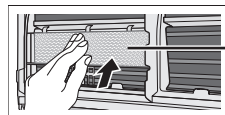

Luftrensende filter

- Ikke vask det luftrensende filteret.
- Skift filteret hvert 10. år eller bytt skadede filtre. Delnr.: CZ-SA32P

# Feilsøking

Følgende symptomer indikerer ikke funksjonsfeil.

Symptom	Årsak
POWER (STRØM)-indikatoren blinker før enheten slås på.	<ul style="list-style-type: none"><li>• Dette er det foreløpige trinnet for å klargjøre for TIMER-drift etter at den er innstilt. Når tidsstyringen er stilt til PÅ, kan enheten starte tidligere (opp til 35 minutter) før den aktuelle innstilte tiden for å greie å oppnå den ønskede temperaturen tidsnok.</li></ul>
POWER (STRØM)-indikatoren blinker under HEAT (VARME)-modus uten varmlufttilførsel (og klaffen er lukket).	<ul style="list-style-type: none"><li>• Enheten er i defroster-modus (og AIR SWING (LUFTFORDELING) er stilt på AUTO).</li></ul>
EFFEKT-indikator blinker og stopper blinkingen når KJØLIG/TØRR-modus kjøres.	<ul style="list-style-type: none"><li>• Systemet er låst slik at bare HEAT (VARME)-modusen fungerer.</li></ul>
TIMER-indikatoren er alltid PÅ.	<ul style="list-style-type: none"><li>• Når tidsstyringen er innstilt, gjentas tidsstyringsinnstillingen daglig.</li></ul>
Operasjonen er forsinket et par minutter etter restart.	<ul style="list-style-type: none"><li>• Forsinkelsen er en beskyttelse for enhetens kompressor.</li></ul>
Kjøle/varmekapasitet er redusert under innstilling med lavest viftehastighet.	<ul style="list-style-type: none"><li>• Den laveste viftehastigheten er for å oppnå drift med lav støy slik at kjøle/varmekapasiteten kan være redusert avhengig av forholdene. Øk viftehastigheten for å øke kapasiteten.</li></ul>
I COOL-modus stopper kompressoren når romtemperaturen når den innstilte temperaturen, deretter reduseres viftehastigheten i innendørsenheten.	<ul style="list-style-type: none"><li>• For å hindre at fuktigheten i rommet stiger. Innendørsviften gjenopptar kjøringen med den innstilte viftehastigheten når romtemperaturen øker.</li></ul>
Viften innvendig stopper enkelte ganger under oppvarmingsdrift.	<ul style="list-style-type: none"><li>• For å unngå utilsiktet kjøleeffekt.</li></ul>
Viften innvendig stopper enkelte ganger under innstilling av automatisk viftehastighet.	<ul style="list-style-type: none"><li>• Dette er for å hjelpe til med å fjerne lukt i rommet.</li></ul>
Luftestrømmen fortsetter selv etter at operasjonen har stoppet.	<ul style="list-style-type: none"><li>• For å trekke ut gjenværende varme fra innendørsenheten (maksimalt 30 sekunder).</li></ul>
Rommet har en spesiell lukt.	<ul style="list-style-type: none"><li>• Dette kan komme av at veggen, teppet, møbler eller klær er fuktig.</li></ul>
Knitrelyd under drift.	<ul style="list-style-type: none"><li>• Endringer i temperaturen medførte at enheten ble utvidet og trukket sammen.</li></ul>
Lyd fra vannkretsen under drift.	<ul style="list-style-type: none"><li>• Kjølevæske inne i enheten.</li></ul>
Damp kommer fra den innvendige enheten.	<ul style="list-style-type: none"><li>• Under kjøledrift kan den kalde luften som unnslipper, kondensere til vanddamp.</li></ul>
Utendørsenheten avgir vann eller damp.	<ul style="list-style-type: none"><li>• Under kjøledrift oppstår det kondens på kalde rør og det kondenserte vannet kan dryppe fra utendørsenheten.</li></ul>
Misfarging av noen plastdeler.	<ul style="list-style-type: none"><li>• Misfarging er forårsaket av materialtypene som brukes i plastdeler. Dette øker når de utsettes for varme, sollys, UV-lys eller miljøfaktorer.</li></ul>
Trådløs LAN-indikator er PÅ når enheten er AV.	<ul style="list-style-type: none"><li>• Enhetens trådløse LAN-forbindelse til routeren er aktivert.</li></ul>

Kontroller følgende før du kontakter service.

<b>Symptom</b>	<b>Kontroller</b>
Betjening i HEAT/COOL (VARME/KJØLIG)-modus fungerer ikke bra nok.	<ul style="list-style-type: none"><li>• Still inn riktig temperatur.</li><li>• Lukk alle dører og vinduer.</li><li>• Rengjør eller skift ut filterne.</li><li>• Fjern eventuelle blokkeringer i luftinntakene og luftuttakene.</li></ul>
Støyende under bruk.	<ul style="list-style-type: none"><li>• Kontroller om enheten har blitt installert skjevt.</li><li>• Lukk frontpanelet ordentlig.</li></ul>
Fjernkontrollen virker ikke. (Displayet er dempet eller overføringssignalet er svakt.)	<ul style="list-style-type: none"><li>• Sett batteriene inn riktig.</li><li>• Skift ut dårlige batterier.</li></ul>
Enheten virker ikke.	<ul style="list-style-type: none"><li>• Kontroller om strømbryteren er koblet ut.</li><li>• Kontroller om tidsuret er stilt inn.</li></ul>
Enheten mottar ikke signal fra fjernkontrollen.	<ul style="list-style-type: none"><li>• Sikre at mottakeren ikke er blokkert.</li><li>• Bestemte fluoriserende lys kan påvirkes med signalsenderen. Ta kontakt en autorisert forhandler.</li></ul>

# Feilsøking

## Når...

### ■ Fjernkontrollen er forlagt eller ikke fungerer

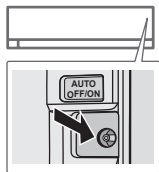

1. Hev frontpanelet.
2. Trykk én gang på AUTO OFF/ON for å bruke i AUTO-modus.
3. For å kjøre tvungen KJØLE-modus trykkes AUTO OFF/ON til det høres 1 pip, slipp deretter knappen. (Denne operasjonen skal utføres av servicepersonale)
4. For å kjøre tvungen VARME-modus gjentas trinn 3. Trykk AUTO OFF/ON til 2 pip kan høres, slipp så knappen. (Denne operasjonen skal utføres av servicepersonale)
5. Trykk AUTO OFF/ON en gang til for å slå av enheten.

### ■ Indikatorene er for lyse

- For å dimme eller gjenopprette indikatorens lysstyrke på enheten trykkes  på fjernkontrollen i 5 sekunder.

### ■ Gjennomføre en periodisk inspeksjon etter lang tids stans

- Kontroller batteriene.
- Kontroller at det ikke er noen blokkeringer rundt luftehullene for luftinntak og -uttak.
- Bruk AUTO OFF/ON på enheten for å velge COOL- eller HEAT-modus. Se "Fjernkontrollen er forlagt eller fungerer ikke" ovenfor for detaljer. Etter 15 minutters drift er det normalt å ha følgende temperaturforskjell mellom luftinntaks- og luftutløpsventilene:

KJØLIG:  $\geq 8$  °C / 14,4 °F

VARME:  $\geq 14$  °C / 25,2 °F

### ■ Enhetene vil ikke bli brukt i en lengre periode

- Aktiver HEAT-modus i 2~3 timer for å fjerne fuktighet som finnes i de interne delene. Dette er for å forhindre muggvekst.
- Slå av strømforsyningen og trekk ut støpselet.
- Fjern batteriene fra fjernkontrollen.

### KRITERIER HVOR SERVICE IKKE GIS

SLÅ AV STRØMFORSYNINGEN OG TREKK UT STØPSELET. Ta deretter kontakt med en autorisert forhandler ved følgende forhold:

- Unaturlige lyder under bruk.
- Vann/fremmede partikler i fjernkontrollen.
- Det lekker vann fra innendørsenheten.
- Sikringene slår seg av flere ganger.
- Nettkabelen blir veldig varm.
- Brytere eller knapper fungerer ikke riktig.

## Slik henter du feilkoder

Hvis enheten stopper og TIMER-indikatoren blinker, brukes fjernkontrollen for å hente feilkoden.

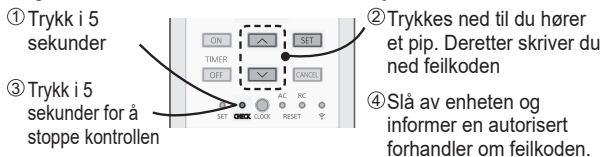

• For enkelte feil kan du starte enheten på nytt med begrenset drift hvis det kommer 4 pipelyder når driften starter.

Diagnosedisplay	Unormal situasjon/Beskyttelsesstyring
H 00	Ingen minne for feil
H 11	Unormal innendørs-utendørs kommunikasjon
H 12	Innendørsenhet ikke tilpasset kapasitet
H 14	Unormal tilstand i føler for innendørs inntakslufttemperatur
H 15	Unormal tilstand i føler for utendørs kompressortemperatur
H 16	Unormal tilstand i utendørs strømtransformator (CT)
H 17	Unormal tilstand i føler for utendørs lufttemperatur
H 19	Innendørs viftemotormekanisme låst
H 21	Unormal tilstand i innendørs flytbryter-drift
H 23	Unormal tilstand i temperaturføler 1 i innendørs varmeveksler
H 24	Unormal tilstand i temperaturføler 2 i innendørs varmeveksler
H 25	Unormal tilstand i innendørs ioneenhet
H 26	Unormal tilstand i ioneenhet
H 27	Unormal tilstand i føler for utendørs lufttemperatur
H 28	Unormal tilstand i temperaturføler 1 i utendørs varmeveksler
H 30	Unormal tilstand i føler for utendørs utladingsrørtemperatur
H 31	Unormal tilstand i svømmebassengføler
H 32	Unormal tilstand i temperaturføler 2 i utendørs varmeveksler
H 33	Unormal tilstand i innendørs/utendørs tilkoblingsterminal
H 34	Unormal tilstand i temperaturføler i utendørs varmebeholder
H 35	Unormal tilstand for motstrøm i vann innendørs/utendørs
H 36	Unormal tilstand i føler for utendørs gassrørtemperatur
H 37	Unormal tilstand i føler for utendørs væskerørtemperatur
H 38	Feil tilpassing av innendørs/utendørsenheter (merkekode)
H 39	Unormal tilstand i innendørs driftsenhet eller standby-enheter

Diagnosedisplay	Unormal situasjon/Beskyttelsesstyring
H 41	Unormal kobling av ledninger eller rør
H 50	Ventilasjonsviftemotor låst
H 51	Ventilasjonsviftemotor låst
H 52	Unormal tilstand i venstre-høyre-grensebryter
H 58	Unormal tilstand i innendørs gassføler
H 59	Unormal tilstand i Eco-føler
H 64	Unormal tilstand i utendørs høytrykksføler
H 67	Unormal nanoe-tilstand
H 70	Unormal tilstand i lysføler
H 71	Unormal tilstand i DC-kjølevifte inne i kontrollkort
H 72	Unormal tilstand i tanktemperaturføler
H 79	Trådløs LAN-modul skrivefeil
H 85	Unormal kommunikasjon mellom innendørsenhet og trådløs LAN-modul
H 97	Utendørs viftemotormekanisme låst
H 98	Innendørs høytrykksbeskyttelse
H 99	Innendørs driftsenhet frostbeskyttelse
F 11	Unormal tilstand i 4-veis ventilbryter
F 16	Strømbeskyttelse for total kjøring
F 17	Unormal tilstand med frost i innendørs standby-enheter
F 18	Unormal tilstand i blokkering ved tørr krets
F 87	Overopphetingsbeskyttelse i kontrollboks
F 90	Beskyttelse i krets for korreksjon av strømfaktor (PFC)
F 91	Unormal tilstand i kjølemiddelkrets
F 93	Unormal omdreining i utendørs kompressor
F 94	Beskyttelse for overtrykk i kompressorutlading
F 95	Utendørs kjøling høytrykksbeskyttelse
F 96	Overhettingsbeskyttelse på strømtransistormodul
F 97	Overhettingsbeskyttelse på kompressor
F 98	Strømbeskyttelse for total kjøring
F 99	Beskyttelse for utendørs likestrømtopp (DC)

\* Enkelte feilkoder vil kanskje ikke gjelde din modell. Ta kontakt med en autorisert forhandler for klargjøring.

# Informasjon

## Brukerinformasjon om innsamling og håndtering av gammelt utstyr og brukte batterier



Slike symboler på produkter, emballasje, og/eller på medfølgende dokumenter betyr at brukte elektriske/ elektroniske produkter og batterier ikke må blandes med vanlig husholdningsavfall.

For riktig håndtering og gjenvinning av gamle produkter og brukte batterier, vennligst lever dem til passende innsamlingssteder, i samsvar med nasjonal lovgivning.

Ved riktig håndtering av disse, vil du bidra til å spare verdifulle ressurser og forhindre potensielle negative effekter på menneskers helse og miljøet.

Ta kontakt med lokale myndigheter for mer informasjon om innsamling og resirkulering.

Ukorrekt håndtering av dette avfallet kan medføre straffansvar, i overensstemmelse med nasjonal lovgivning.



### For forretningsdrivende brukere i EU og noen andre europeiske land

Dersom du ønsker å kaste elektrisk og elektronisk utstyr, vennligst ta kontakt med din forhandler eller leverandør for videre informasjon.



### [Informasjon om håndtering i land utenfor EU]

Disse symbolene gjelder bare innenfor EU. Ønsker du å kaste slike gjenstander, vennligst kontakt dine lokale myndigheter eller forhandler og spør etter riktig fremgangsmåte for håndtering.

Pb

### Merknader for batterisymbol (to nederste symbol-eksempler):

Dette symbolet kan bli brukt i kombinasjon med et kjemisk symbol. I dette tilfellet etterkommer det kravet satt av direktivet for det kjemikaliet det gjelder.

 ADVARSEL	Dette symbolet viser at dette utstyret bruker et brennbart kjølemiddel. Hvis det lekker kjølemiddel sammen med en ekstern tennkilde, er det mulighet for antenning.		Symbolet viser at bruksanvisningen må leses nøye.
	Symbolet viser at servicepersonell må håndtere utstyret ved å følge Installasjonsinstruksjonene.		Symbolet viser at opplysninger inkluderes i Bruksanvisningen og/ eller Installasjonsinstruksjonene.

Website: <http://www.panasonic.com>

© Panasonic Corporation 2023

Produsert av:  
Panasonic Corporation  
1006, Oaza Kadoma, Kadoma,  
Osaka 571-8501, Japan

Importør:  
Panasonic Marketing Europe GmbH  
Autorisert representant i EU:  
Panasonic Testing Centre  
Winsberggring 15, 22525 Hamburg, Tyskland

Contact in the UK:  
Panasonic UK, a branch of Panasonic  
Marketing Europe GmbH  
Maxis 2, Western Road, Bracknell,  
Berkshire, RG12 1RT

**WEB-ACXF55-36830-NO**  
FK0423-0