

INNENDØRSENHET

1 VELG BESTE PLASSERING

(Les avsnittet "Velg beste plassering")

2 SLIK FESTES INSTALLASJONSPLATEN

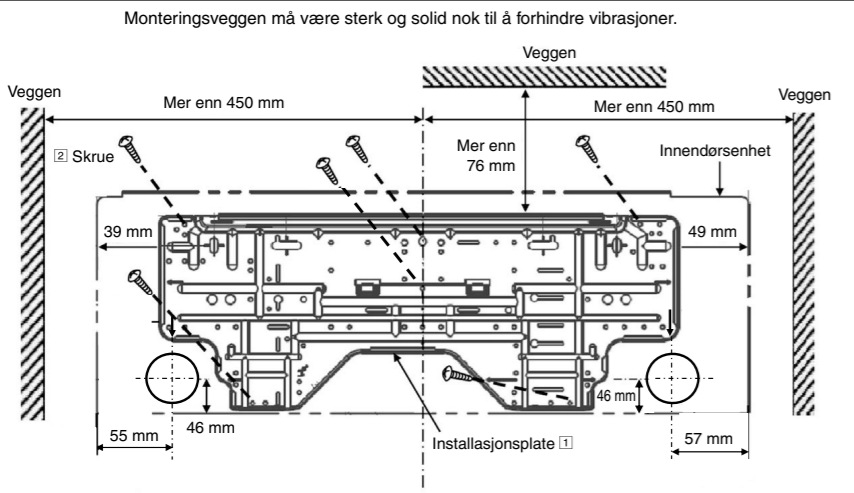

Senter på installasjonsplate bør være mer enn 450 mm til høyre og venstre på veggen. Avstanden fra kanten på installasjonsplaten til taket må være mer enn 76 mm. Fra installasjonsplaten venstre kant til enhetens venstre side er 39 mm. Fra installasjonsplaten høyre kant til enhetens venstre side er 49 mm.

- Monter installasjonsplaten på veggen med 6 skruer eller mer (minst 6 skruer). (Ved montering av enhet på murvegg, bør du vurdere å bruke forankringsbolter.)
- Monter alltid installasjonsplaten horisontalt ved å justere markeringslinjen med tråden og bruke en nivååler.
- Drill hull i røplassen med en ø70 mm hullkjernefril.
- Hullets senter i røret er kryssingspunktet for følgende to linjer, den vertikale forlengelsen av ned-pilen på platen og den horisontale forlengelsen av sidepilen på platen. (se figuren over).
- Drill rørhullet enten til høyre eller venstre, og hullet bør være litt skråstilt mot utendørsisiden.

3 DRILL HULL I VEGGEN OG INSTALLER EN RØRMUFFE

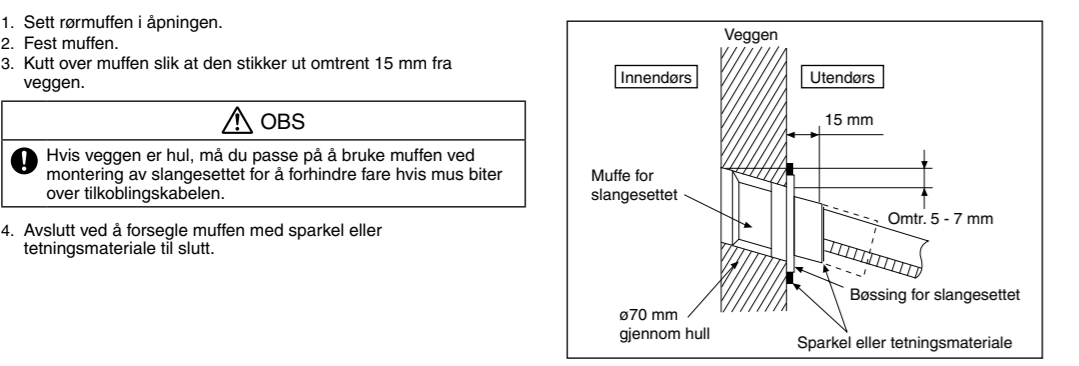

5 TILKOBLING AV KABELN TIL INNENDØRSENHETEN

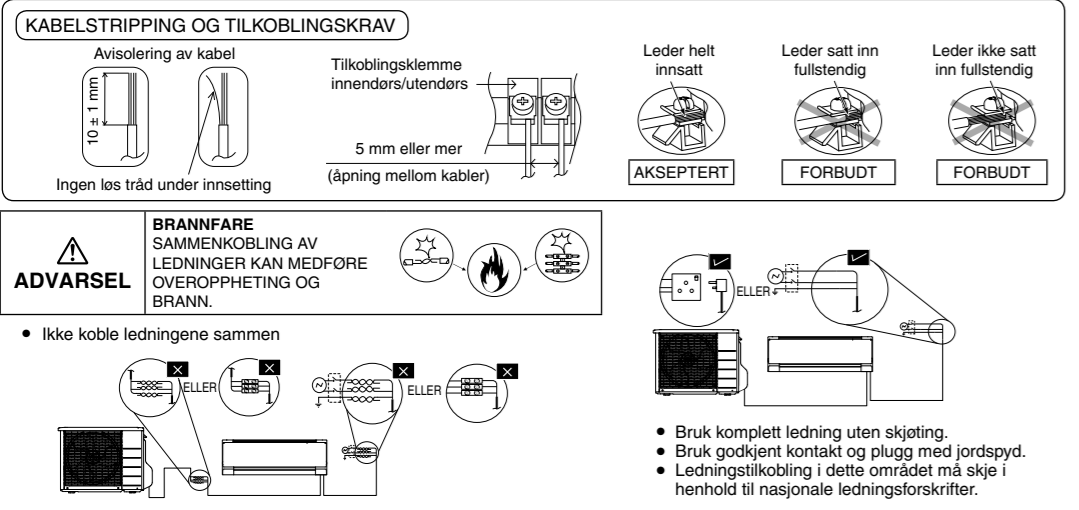
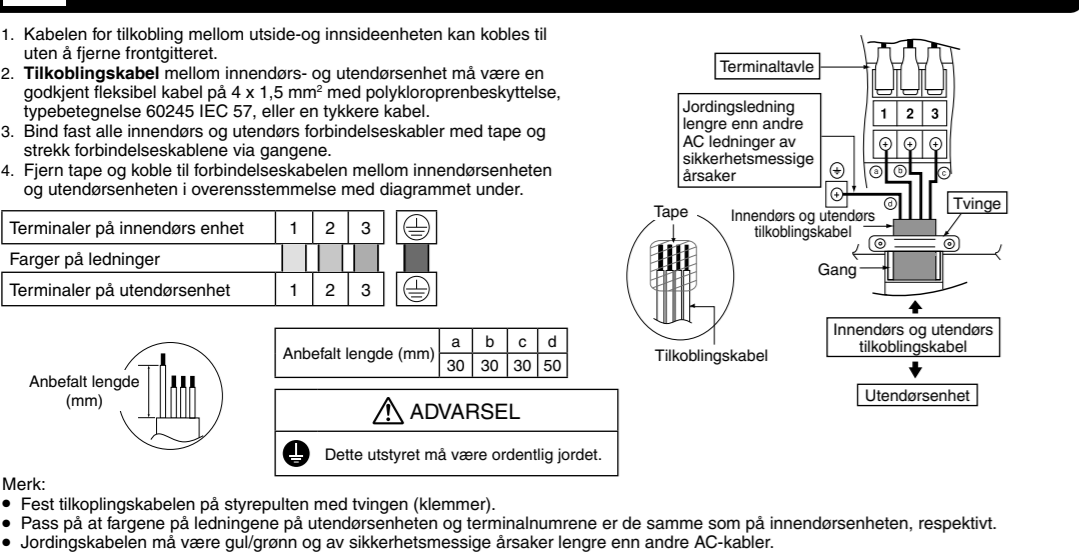

KUTTING OG UTVIDELSE AV KANTENE PÅ RØRENE

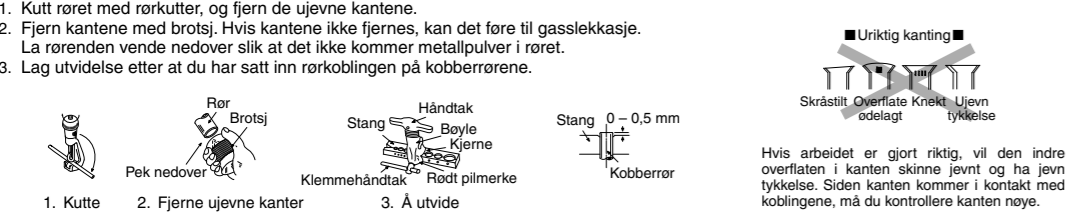

4 INSTALLASJON AV INNENDØRSENHET

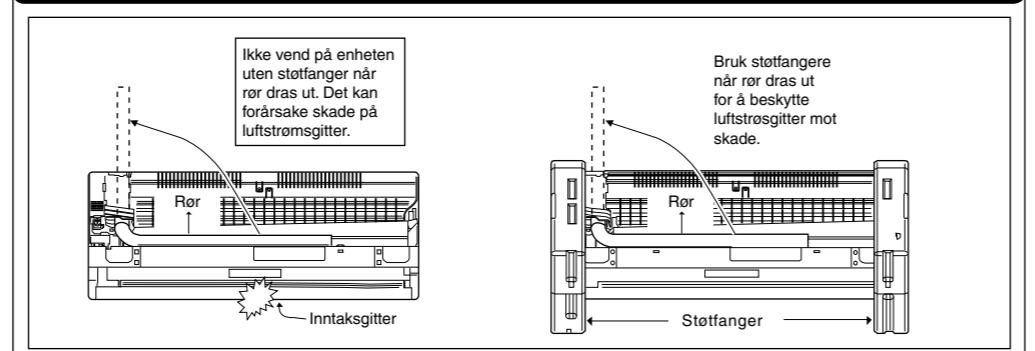

1. FOR RØR BAK TIL HØYRE

- Trinn 1 Trekk ut innendørsrøret
- Trinn 2 Installer innendørsenheden
- Trinn 3 Sikre innendørsenheden
- Trinn 4 Plasser tilkoblingskabelen

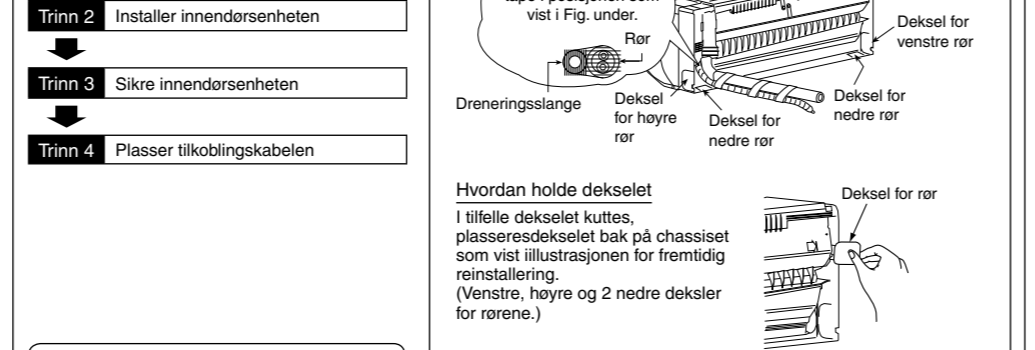

2. FOR HØYRE OG NEDRE HØYRE RØR

- Trinn 1 Trekk ut innendørsrøret
- Trinn 2 Installer innendørsenheden
- Trinn 3 Plasser tilkoblingskabelen
- Trinn 4 Sikre innendørsenheden

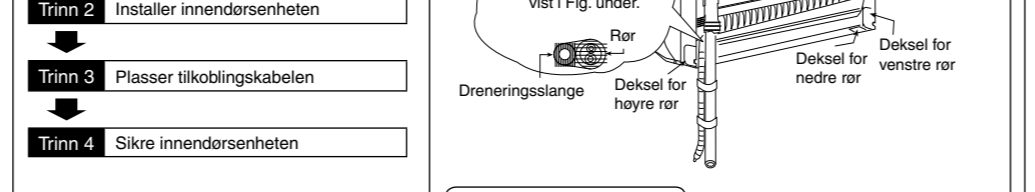

3. FOR INNEBYGD RØR

- Trinn 1 Skift ut dreneringslangan
- Trinn 2 Bøy innebygd rør
- Trinn 3 Trekk tilkoblingskabelen til innendørsenheden
- Trinn 4 Kutt og utvid kantene på innebygd rør

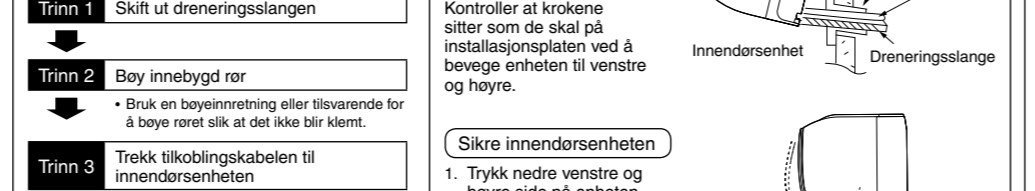

Trinn 5 Installer innendørsenheden

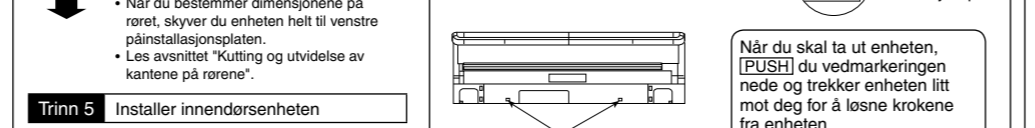

Trinn 6 Koble til røret

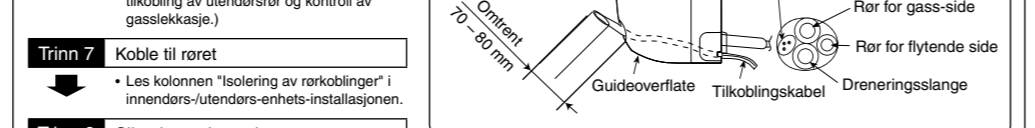

Trinn 7 Koble til røret

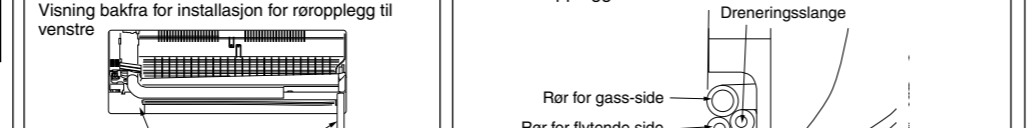

Trinn 8 Sikre innendørsenheden

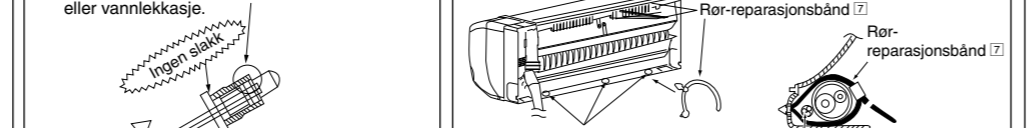

Bytt om tømmeslangen og dekslet

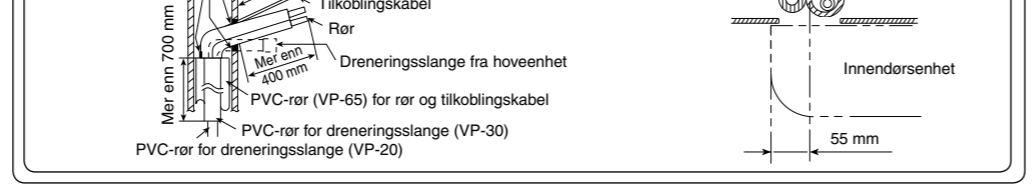
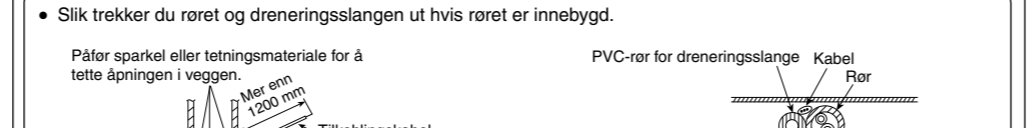

UTENDØRSENHET

1 VELG BESTE PLASSERING

(Les avsnittet "Velg beste plassering")

2 INSTALLER UTENDØRSENHETEN

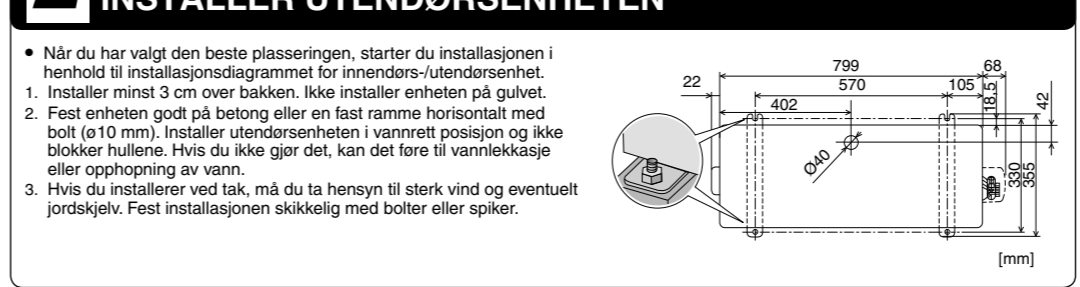

3 KOBLE TIL RØRET

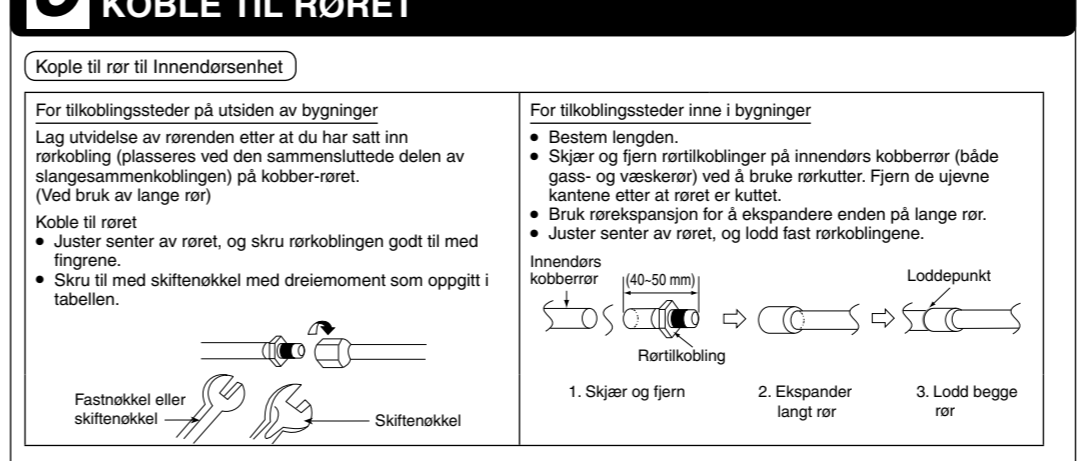

Rørstørrelse	Dreiemoment
6,35 mm (1/4")	[18 N•m (1,8 kg•m)]
9,52 mm (3/8")	[42 N•m (4,3 kg•m)]
12,7 mm (1/2")	[55 N•m (5,6 kg•m)]
15,88 mm (5/8")	[65 N•m (6,6 kg•m)]
19,05 mm (3/4")	[100 N•m (10,2 kg•m)]

6 RØRISOLASJON

1. Utfør isolering ved rørtilkoblingsdel som beskrevet i installasjonsdiagrammet for innendørs-/utendørsenhet. Dekk til den isolerte rørenden slik at det ikke kommer vann inn i røret.

2. Hvis dreneringslangan eller tilkoblingsrøret er i rommet (der det kan dannes fukt), må du øke isolasjonen med POLY-E FOAM til en tykkelse på 6 mm eller mer.

Endring av signalkoden på fjernkontrollen

Det finnes en brytermekanisme for å hindre feil ved betjeningen av et av klimaapparatene som kan være forårsaket av bruk av knappene som styrer den andre enheten. Denne mekanismen innstilt på "A" i fabrikk. Still det andre klimaapparatet og fjernkontrollen på "B", "C" eller "D".

- Still klimaapparatet og fjernkontrollen på "B", "C" eller "D".
- Trykk på "MENU"-knappen på fjernkontrollen i minst 10 sekunder → Displayet på fjernkontrollen viser at "REMOTE A" brukes på displayenheten.
- Det veksles til "REMOTE A", "REMOTE B", "REMOTE C" eller "REMOTE D" hver gang "▲"-knappen på fjernkontrollen trykkes. ("▼"-knappen på fjernkontrollen virker omvendt.)
- Trykk på "SET"-knappen på fjernkontrollen.

For å endre innstillingene for utslipp av luft i henhold til installasjonsstedet for innendørsenheden

Standardinnstillingen er "CENTER [Z]".

- Trykk menyknappen for å lagre innstillingen. Fjernkontrollens display viser "CENTER [Z]".
- Trykk på "▲" UP"-knappen for å velge innstillingen. "CENTER [Z] → LEFT [←] → RIGHT [→]
- Trykk "SET"-knappen for å bekrefte.

HVORDAN DEMONTERE NEDRE VENSTRE HJØRNE



BRUK AV AUTO-BRYTER

Utfør operasjonene nedenfor ved å trykke på "AUTO"-bryteren og slipper den innen 5 sekunder.

- AUTODRIFTSMODUS Auto-drift aktiveres med en gang du trykker på "AUTO"-bryteren og slipper den innen 5 sekunder.
- TESTKJØRINGSDRIFT (VED PUMPE NEDE/SERVICE) Testkjøringen aktiveres hvis det trykkes på Auto bryteren kontinuerlig i 5 til 8 sek. Du hører et "pip" etter det femte sekundet slik at du vet at testkjøringen starter.

4 TØMMING AV UTSTYRET

NÅR DU INSTALLERER ET KLIMAANLEGG, MÅ DU SORGE FOR Å SLIPPE UT LUFT I INNENDØRSENHETEN OG RØRENE VED hjelp av følgende fremgangsmåte.

☞ Ikke tom luften med kjølemidler, men bruk en vakuumpumpe for å tømme installasjonen.

⚠ Det er ikke noe ekstra kjølemiddel i utendørsenheden for tømming av luft.

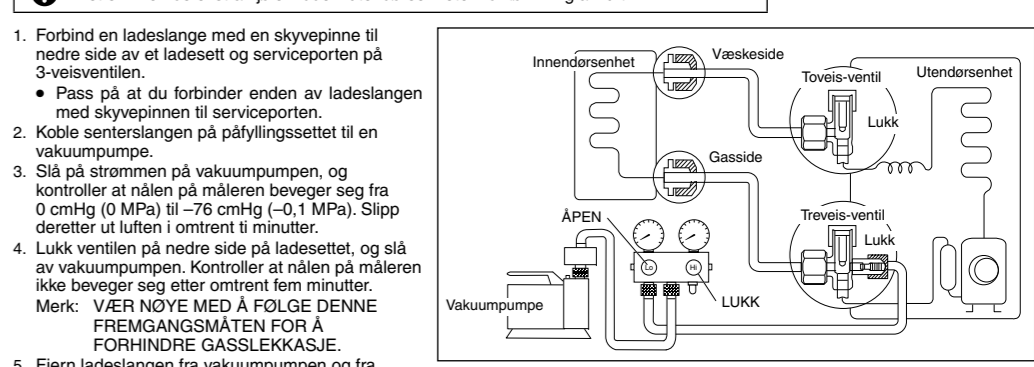

- Forbind en ladeslange med en skyvepinne til nedre side av et ladestett og serviceporten på 3-veisventilen.
- Pass på at du forbinde enden av ladeslangen med skyvepinne til serviceporten.
- Slå på strømmen på vakuumpumpen, og kontroller at nålen på måleren beveger seg fra 0 cmHg (0 MPa) til -76 cmHg (-0,1 MPa). Slipp deretter ut luften i omtrent 10 minutter.
- Lukk ventilene på nedre side på ladestett, og slå av vakuumpumpen. Kontroller at nålen på måleren ikke beveger seg etter omtrent fem minutter.
- MerK: VÆR NOYE MED Å FØLGE DENNE FREMGANGSMÅTEN FOR Å FORHINDRE GASSLEKKASJE.
- Fjern ladeslangen fra vakuumpumpen og fra serviceporten på 3-veisventilen.
- Stram til hettene på serviceporten på 3-veisventilen med et dreiemoment på 18 N•m med en skiffenøkkel.
- Fjern ventilhetene på både 2-veisventilen og 3-veisventilen. Still ventilene på "ÅPEN" med en heksagonalnøkkel (4 mm).
- Monter ventilhetter på 2-veisventilen og 3-veisventilen.
- Pass på å kontrollere for gasslekkasje.

5 TILKOBLING AV KABELN TIL UTENDØRSENHETEN

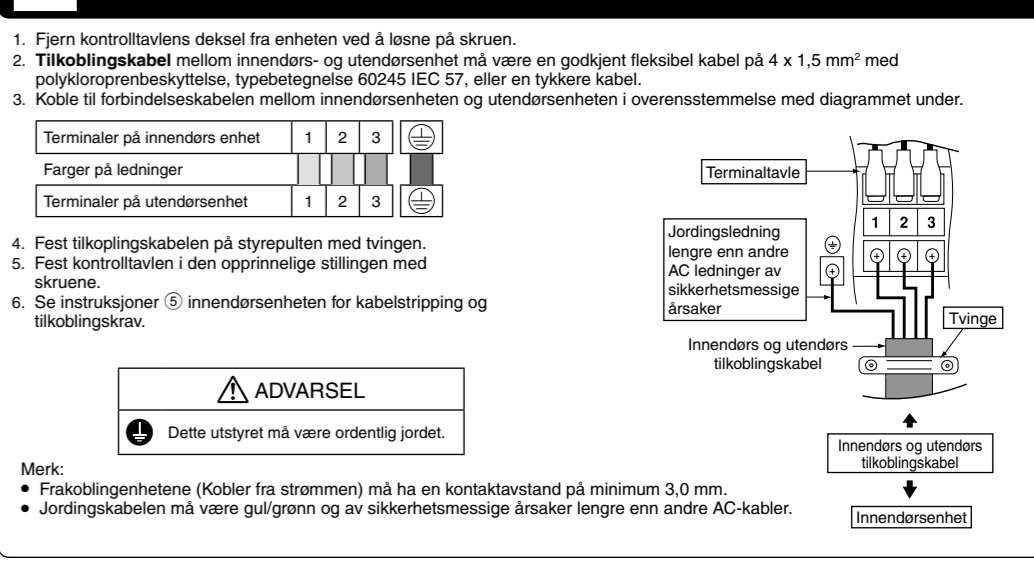

AVLØPSVANN UTENDØRSENHET

• Det vil dryppe vann fra hullene på basen når avfrysing. For å unngå at vann drypper, bør du ikke stå eller plassere noe i dette området.

SJEKK DRENERINGEN

• Åpne frontpanelet og fjern luftfiltrene. (Kontroll av dreneringen kan foretas uten å fjerne frontgitteret.)

• Tøm et glass vann i polystyrenskummet i dreneringskaret.

• Kontroller at vannet renner ut av dreneringslangan i innendørsenheden.

EVALUERING AV YTTELSEN

• La enheten virke i kjøle-/oppvarmingsmodus i femten minutter eller mer.

• Mål temperaturen på den luften som tas inn og den som slippes ut.

• Kontroller at forskjellen mellom temperaturen på luften inn og luften ut er mer enn 8 °C under kjøleoperasjon eller mer enn 14 °C under oppvarmingsoperasjon.

Hvis det oppstår en feil under operasjonen ovenfor, hør pipetonen (pip,-,-,-).

KONTROLLPUNKTER

- Er det gasslekkasje ved rørbindingene?
- Er det varmeisolasjon ved rørbindingene?
- Er tilkoblingskabelen festet skikkelig til terminaltavlen?
- Er tilkoblingskabelen festet skikkelig med klammer?
- Er dreneringen i orden? (Les avsnittet "Sjekk dreneringen")
- Høres det noen pipetoner (pip,-,-,-) under denne testkjøringen?
- Hvis det oppstår en feil under operasjonen ovenfor, hør pipetonen (pip,-,-,-).
- Er jordingen utført korrekt?
- Er innendørsenheden riktig festet til installasjonsplaten?
- Er strømspenningen i henhold til oppgitt Verdi?
- Er det noen unormale lyder?
- Virker kjølingen/oppvarmingen normal?
- Funksjonen fjerner termostaten normalt?
- Fungerer LCD-en på fjernkontrollen normalt?