

Frånluftsventil
LUMO
TEKNISKA DATA





LUMO FRÅNFLUFTSVENTIL

Frånluftsventilen LUMO är avsedd att användas i mekaniska ventilationssystem. Den kan installeras i tak eller på väggar. Den har låg ljudnivå och är lätt att dimensionera, justera och låsa utan att ventilen tas ut ur ramen. Direkt mätning från spindeln ger exakta avläsningar. LUMO har en design som smälter in väl i moderna interiörer, och passar alla miljöer och krav. Den kan även anpassas till omgivningen med smarta personliga alternativ. Dekorramen gör att användare kan dekorera frontplåten med tapet, textil eller egna favoritbilder. Ventilen finns med antingen rund (LUMO-R) eller fyrkantig (LUMO-S) frontplåt och med CleanVent-beläggning som standard.

SNABBVAL

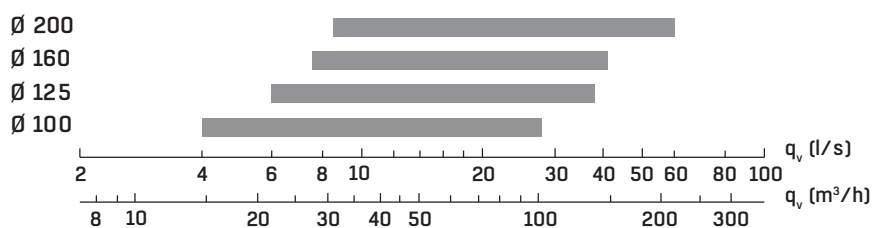

Rekommenderat användningsområde 0,5 m/sek - 30 dB(A).

SPECIFIKATIONER

- Låg ljudnivå
- Enkel installation, både för nya installationer och renoveringar
- Enkel mätning och justering utan att ventilen behöver tas ut ur ramen
- Flödesmätning direkt från spindeln ger exakta avläsningar
- Anslutningsstorlekar 100, 125, 160 och 200 mm
- Tillverkad av stålplåt
- Standardfärg RAL 9003; andra färger kan specialbeställas
- Dekorram som standard med storlek 100 och 125
- Finns med rund eller fyrkantig frontplåt
- Smutsavvisande CleanVent-beläggning som standard

EXEMPEL PÅ PRODUKTKOD

Frånluftsventil LUMO-S-125-C
Fästram KKT-125

FLÖDE, TRYCKFALL, LJUDNIVÅ OCH LJUDEGENSKAPER

LUMO-100

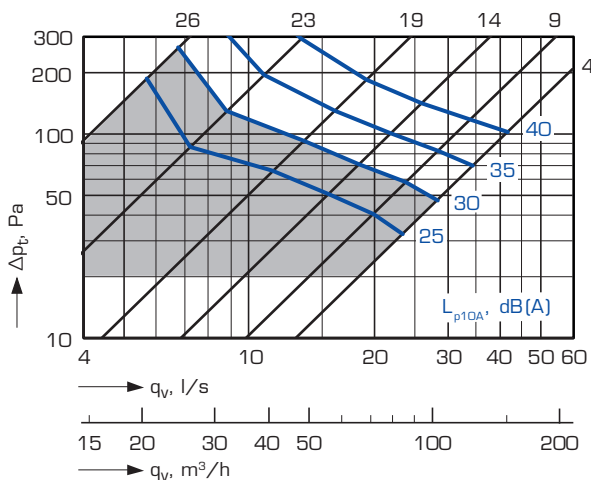

LUMO-125

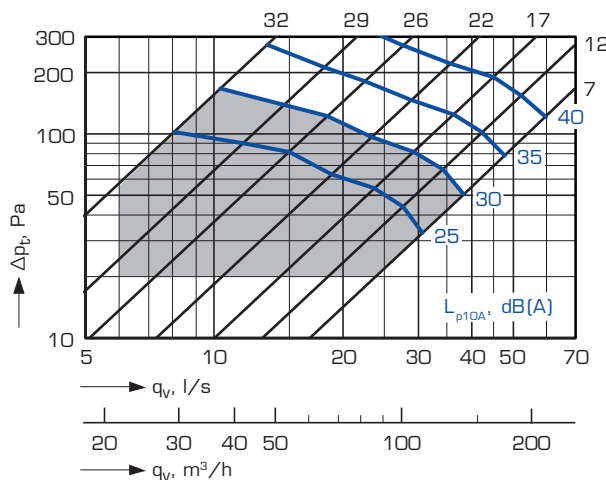

LUMO-160

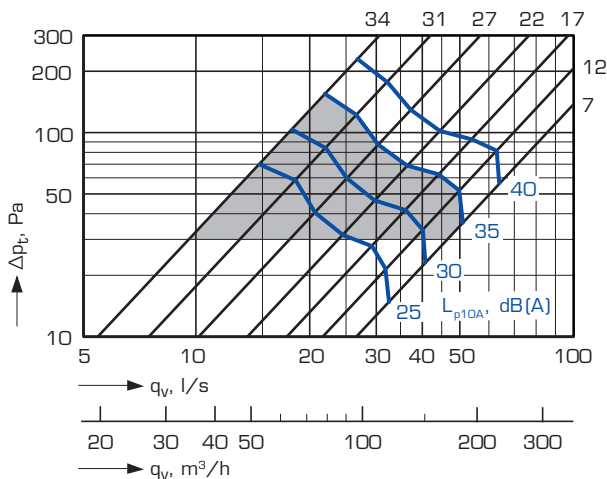

LUMO-200

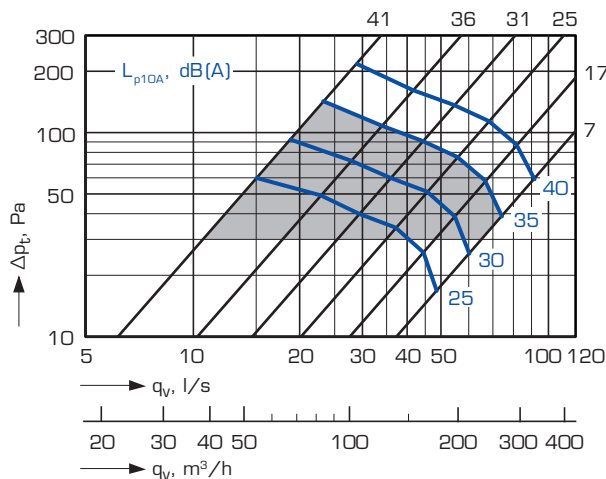

■ Rekommenderat användningsområde

LJUDEFEKTIVÅ

LUMO-R/S	Korrigerig av ljudnivå K_{oct} (dB) för oktavband, genomsnittlig frekvens (Hz)							
	63	125	250	500	1000	2000	4000	8000
100	4	-3	1	-1	-2	-1	-7	-10
125	7	2	-1	-1	-1	-2	-7	-11
160	5	-2	1	-1	0	-2	-9	-15
200	5	0	0	-1	-1	-2	-7	-14
Tolerans ±	6	3	2	2	2	2	2	3

Ljudtrycksnivåer för varje oktavband fastställs genom att den totala ljudtrycksnivån L_{p10A} dB(A), räknas upp med korrigerigarna K_{oct} som anges i tabellen ovan, enligt följande formel:

$$L_{Woct} = L_{p10A} + K_{oct}$$

Korrigerigarna K_{oct} är genomsnittsvärdet i användningsområdet för LUMO-aggregatet.

LJUDDÄMPNING

LUMO-R/S	Ljuddämpning ΔL (dB) för oktavband, genomsnittlig frekvens (Hz)							
	63	125	250	500	1000	2000	4000	8000
100	24	20	13	11	9	5	14	11
125	22	17	10	8	5	5	13	12
160	20	16	10	9	6	8	10	11
200	18	14	9	7	4	7	11	11
Tolerans ±	6	3	2	2	2	2	2	3

Genomsnittlig ljuddämpning ΔL från kanal till rum inklusive anslutningskanalens ändreflektion vid takinstallation framgår av tabellen ovan.

MÅTT OCH TILLBEHÖR

MÅTT OCH VIKT

Frånluftsventil LUMO

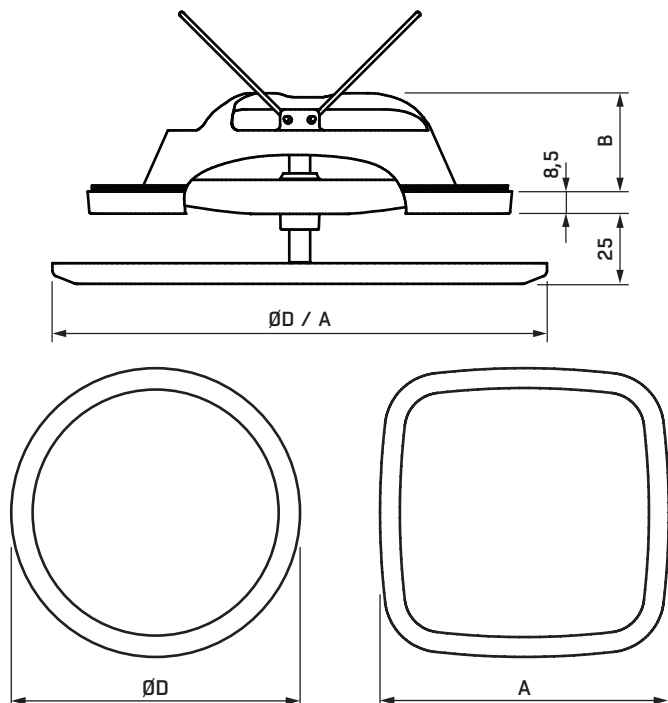

Storlek	ØD [mm]	A [mm]	B [mm]	Vikt [kg]
100	145	145	32	0.3
125	185	185	38	0.5
160	215	215	42	0.6
200	270	270	53	1.0

Fästram KGEZ-01

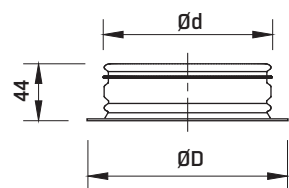

Storlek	Ød [mm]	ØD [mm]	Vikt [g]
100	99	123	100
125	124	149	100
160	159	185	160

Fästramar KKT, KKL och KKU

KKT, KKL

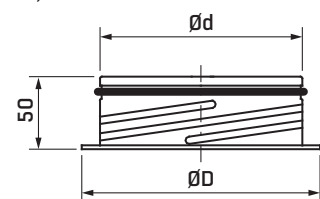

KKU

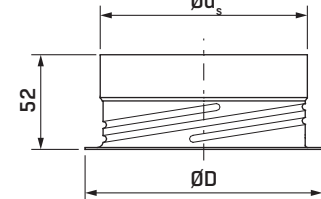

Storlek	Ød [mm]	ØD [mm]	Ød_s [mm]	Vikt [g] KKT	Vikt [g] KKL, KKU
100	99	122	100	75	71
125	124	148	125	102	97
160	159	184	160	131	125
200	199	225	200	165	156

TILLBEHÖR

Frontplåt LUMZ-R-aaa-C / LUMZ-S-aaa-C

LUMZ-R-aaa-C

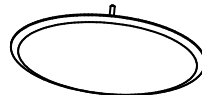

LUMZ-S-aaa-C



aaa
100
125
160
200

Dekorram LUMR-aaa / LUMS-aaa

LUMR-aaa



LUMS-aaa



aaa
100
125

Vingmutter COCZ-2

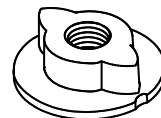

Packning COGZ-aaa-9

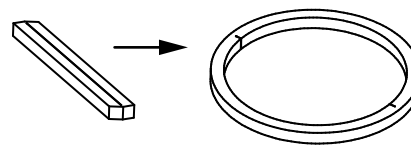

aaa
100
125
160
200

Fjäder COSZ-aaa-1



aaa
100
125
160

Måttband COAZ-3

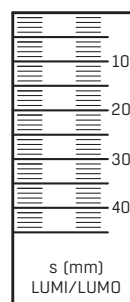

ALLMÄNNA UPPGIFTER OCH PRODUKTKOD

KONSTRUKTION OCH FUNKTION

Frånluftsventilen LUMO är avsedd att användas i mekaniska ventilationssystem. Den kan installeras i tak eller på väggar. Den har låg ljudnivå och är lätt att dimensionera, justera och låsa utan att ventilen tas ut ur ramen. Direkt mätning från spindeln ger exakta avläsningar. LUMO har en design som smälter in väl i moderna interiörer, och passar alla miljöer och krav. Den kan även anpassas till omgivningen med smarta personliga alternativ. Dekorramen gör att användare kan lägga till tapet, textil eller egna favoritbilder på frontplåten. Inget lim eller verktyg behövs, vilket gör att fronten lätt kan bytas ut för omdekorerings. Dekorramen finns som standard med ventiler i storlek 100 och 125 mm. Ventilen finns med antingen rund (LUMO-R) eller fyrkantig (LUMO-S) frontplåt och med CleanVent-beläggning som standard. Ventilen är lämplig att användas i bastu utan dekorram.

MATERIAL

Ventilen är tillverkad av stålplåt. Den har en pulverlackering som ger en högklassig yta. Standardfärgen är vit (RAL 9003). Andra färger kan fås på begäran. CleanVent-beläggning ingår som standard. Dekorramen (storlek 100 och 125) är tillverkad av plast (PP). Ventilen är utrustad med en packning av cellplast (PE), som bildar en lufttät tätning vid installationen.

INSTALLATION

Frånluftsventilen LUMO är lätt att använda både i nya och renoverade byggnader. Den kan installeras i tak eller på väggar. Fästramen KGEZ, som är monterad i kanalen med skruvar eller nitar. Ventilen monteras i ramen genom att ventilhuset skruvas in tills det är i kontakt med de upphöjda spåren på fästramen. LUMO finns även med bajonettmontering när den installeras i fästramen KKT, KKL eller KKU.

MÄTNING OCH INJUSTERING AV LUFTFLÖDE

Flödesmätning, justering och låsning går snabbt och enkelt. Det kan göras direkt på framsidan av ventilen, utan att den behöver tas ut ur ramen. Ta ut frontplåten genom att dra den rakt utåt. Flödet mäts genom att en mätslang fästs direkt i änden av den ihålliga ventilspindeln. Mätresultatet blir exakt och konsekvent.

Luftvolymen justeras genom att styrskivan vrids så att justeringsdimensionen s (mm) ändras. Injusteringspositionen kan mätas med måttbandet som medföljer varje produkt, eller med valfritt annat mätredskap. Injusteringspositionen är höjden på den synliga spindeln. Positionen kan även ställas in genom att man räknar varven som skivan vrids (1 mm = 1 varv). Lås injusteringspositionen genom att skruva in vingmuttern kraftigt mot skivan.

Varje produkts k-faktor är angiven på märkskylten. Anvisningar för installation, justering och underhåll finns på www.flaktgroup.com.

TEKNISKA DATA OCH DESIGN

För fullständiga designuppgifter, se FläktGroups produktvalsprogram. Programmet finns online på www.flaktgroup.com.

PRODUKTBESKRIVNING

LUMO frånluftsventil med smutsavvisande CleanVent-beläggning tillverkad av FläktGroup, t.ex. LUMO-S-125-C installerad med fästram KGEZ, KKT, KKL eller KKU i stål på vägg eller i tak. Mätning och justering kan göras utan att ventilen tas ut ur ramen. Mätning direkt från ventilspindeln ger exakta resultat. Ventilen levereras med en dekorram som gör att ventilens utseende enkelt kan ändras.

PRODUKTKOD

Frånluftsventil, fjäderinfästning
Frånluftsventil, bajonettinfästning

LUMO-a-bbb-F-c
LUMO-a-bbb-c

Frontplåt (a)

R = rund

S = fyrkantig

Storlek (bbb)

100, 125, 160, 200

Ytbehandling (c)

C = CleanVent-beläggning (standard)

E = Specialfärg (anges i klartext)

TILLBEHÖR OCH RESERVDELAR

TILLBEHÖR

För ventiler med bajonettinfästning:

Fästram med gummipackning	KKT-aaa
Fästram utan gummipackning	KKL-aaa
Fästram utan gummipackning, monteras på kanalkopplingen	KKU-aaa

Storlek (aaa)

100, 125, 160, 200

För ventiler med fjäderinfästning:

Fästram, iskjutsanslutning	KGEZ-01-aaa
----------------------------	-------------

Storlek (aaa)

100, 125, 160

RESERVDELAR

Frontplåt, rund	LUMZ-R-aaa-b
Frontplåt, fyrkantig	LUMZ-S-aaa-b

Storlek (aaa)

100, 125, 160, 200

Ytbehandling (b)

C = CleanVent-beläggning (standard)

Dekorram, rund

LUMR-aaa

Dekorram, fyrkantig

LUMS-aaa

Storlek (aaa)

100, 125

Vingmutter

COCZ-2

Fjäder

COSZ-aaa-1

Storlek (aaa)

100, 125, 160

Packning

COGZ-aaa-9

Storlek (aaa)

100, 125, 160, 200

Måttband

COAZ-3

EXCELLENCE IN SOLUTIONS

FläktGroup är europeisk marknadsledare inom smarta och energieffektiva ventilationslösningar för perfekt inomhuskomfort, kritiska applikationer och brandsäkring. Våra produkter och lösningar bygger på innovativ teknik, hög kvalitet och överlägsen prestanda baserat på vår erfarenhet från mer än hundra år i branschen. Med marknadens bredaste produktutbud och en stark marknadsnärvaro i 65 länder över hela världen finns vi alltid nära dig – med tydligt fokus på att leverera "Excellence in Solutions".

FLÄKTGROUPS PRODUKTOMRÅDEN

Luftbehandling | Fläktar | Kanalsystem | Kylbafflar & Kylkassetter | Luftfiltrering
Flödeskontroll & Luftdon | Luftkonditionering & Värme | Styr | Service

» Läs mer på www.flaktgroup.se eller kontakta
ditt närmaste säljkontor på telefon: **0771-26 26 26**.

Luleå | Skellefteå | Umeå | Sundsvall | Falun | Uppsala | Västerås | Stockholm
Örebro/Karlstad | Norrköping | Jönköping | Kalmar | Göteborg | Halmstad | Malmö