

SIKKERHETSREGLER

	Les nøye gjennom de forebyggende sikkerhetstiltakene i denne manualen før du tar i bruk enheten.		Dette apparatet er fylt med R32.
---	--	---	----------------------------------

■ Advarselsindikasjoner på klimaanleggenheten

Advarselsindikasjon	Beskrivelse
 CAUTION BURST HAZARD Open the service valves before the operation, otherwise there might be the burst.	FORSIKTIG EKSPLOSJONSFARE Åpne serviceventilene før operasjonen, ellers kan eksplosjon oppstå.

NO

- Les denne sikkerhetsinformasjonen nøye før installasjon.
- Sørg for å følge denne informasjonen for å unngå farlige situasjoner. Symbolene og deres betydning er forklart nedenfor.

ADVARSEL : Indikerer at dersom denne enheten ikke brukes riktig, kan det føre til alvorlig personskade eller dødsfall.

FORSIKTIG : Indikerer at dersom denne enheten ikke brukes riktig, kan det føre til personskade (*1) eller skade på eiendom (*2).

*1: Personskade betyr en mindre ulykke, et brannsårl eller elektrisk støt som ikke krever innleggelse eller gjentatt sykehusbehandling.

*2: Skade på utstyr betyr en større skade, som påvirker driftsmidler eller ressurser.

Kun for generell privat bruk

Strømledning og tilkoblingskabel for produktet skal minst være skjermet fleksibel ledning av polykloropren (type H07RN-F), eller utført iht. kabeldesignasjon 60245 IEC66. (Skal monteres i henhold til nasjonale elforskrifter.)

FORSIKTIG For å koble apparatet fra hovedstrømtilførselen

Dette apparatet må kobles til hovedstrømtilførselen med en skillebryter eller bryter med kontaktavstand på minimum 3 mm for alle poler.

FARE

- KUN FOR KVALIFISERT PERSONELL.
- SLÅ AV HOVEDSTRØMTILFØRSELEN UANSETT ARBEID SOM SKAL UTFØRES PÅ DETTE APPARATET. FORSIKRE DEG OM AT ALLE STRØMBRYTERNE ER SLÅTT AV. FAREN FOR ELEKTRISK STØT ER STOR HVIS DETTE IKKE GJØRES.
- MONTER TILKOBLINGSKABELENE KORREKT. HVIS TILKOBLINGSKABELENE ER FEIL MONTERT, KAN DETTE FØRE TIL SKADER PÅ ELEKTRISKE DELER I APPARATET.
- KONTROLLER AT JORDINGSLEDNINGEN IKKE ER ØDELAGT ELLER ER FRAKOBLET FØR INSTALLASJONEN.
- IKKE INSTALLER APPARATET I NÆRHETEN AV ANTENNELIG GASS ELLER GASSDAMP.
HVIS DETTE IKKE FØLGES KAN DET RESULTERE I BRANN ELLER EKSPLOSJON.
- FOR Å FORHINDRE AT INNENDØRSDELEN OVEROPPHETES OG FØRER TIL BRANNFARE, PASSERER DU ENHETEN LANGT UNNA (MER ENN 2 M) VARMEKILDER SOM RADIATORER, OVNER, PEISER ELLER LIGNENDE.
- NÅR DU SKAL FLYTTE APPARATET TIL ET NYTT STED, MÅ DU VÆRE SVÆRT FORSIKTIG SLIK AT DEN SPESIFISERTE KJØLEVESKEN (R32) IKKE BLIR FORURENSET MED ANDRE GASSAKTIGE VESKER I KJØLEKRETSLØPET. HVIS LUFT ELLER ANDRE GASSER Blandes INN I KJØLEKRETSLØPET, KAN GASSTRYKKET BLI UNORMALT HØYT OG FØRE TIL AT RØR SPREKKER OG PERSONSKADER.
- HVIS KJØLEGASSEN LEKKER UT AV RØRET UNDER MONTERING, MÅ DU UMIDDELBART SLIPPE FRISK LUFT INN I ROMMET. HVIS KJØLEGASSEN VARMES OPP AV BRANN ELLER LIGNENDE, GENERERER DEN GIFTIG GASS.

ADVARSEL

- Modifiser aldri denne enheten ved å fjerne noen av sikkerhetssperrene eller ved å kople om noen av sikkerhetsbryterne.
- Ikke installer enheten på steder som ikke tåler vekten av enheten.
Personskader og skade på eiendeler/eiendom kan være resultatet hvis enheten skulle falle ned.
- Før du utfører elektriske arbeider, monterer du en godkjent plugg på strømtilførselsledningen.
I tillegg må du forsikre deg om at utstyret er korrekt jordet.
- Apparatet skal monteres i henhold til nasjonale elforskrifter.
Ikke installer enheten hvis du oppdager noen skader. Kontakt forhandleren umiddelbart.

- Det må ikke brukes et annet kjølemiddel enn det som er oppgitt for påfylling eller bytte.
Ellers kan det utvikles unormalt høyt trykk i kjølesyklusen, noe som kan føre til feil eller eksplosjon av produktet eller personskaade.
- Ta ikke i bruk midler for å akselerere tining eller til å rengjøre, annet enn hva produsenten anbefaler.
- Apparatet skal oppbevares i et rom uten antennelseskilder i kontinuerlig drift (for eksempel: åpne flammer, fungerende gassapparat eller fungerende elektrisk varmeapparat.
- Vær oppmerksom på at kuldemedier ikke nødvendigvis utskiller noen lukt.
- Ikke stikk hull i eller brenn apparatet da det er trykksatt. Ikke utsett apparatet for varme, flammer, gnister, eller andre antennelseskilder. Ellers, kan det eksplodere og forårsake skade eller dødsfall.
- For R32-modellen, bruk rør, sekskantnøkkel og verktøy spesifisert til R32 kuldemediet. Bruk av eksisterende (R22) rør, sekskantnøkkel og verktøy kan påføre unormalt høyt trykk i kjølingssyklusen (rørledningene), og potensielt resultere i eksplosjon og skade.
- Tykkelsen på kopperrørene brukt til R32 må være over 0,8 mm. Bruk aldri kopperrør tynnere enn 0,8 mm.
- Etter fullført installasjon eller service, forsikre deg om at det ikke er noen gasslekkasje fra kuldemediet. Dette kan produsere giftgasser dersom kuldemediet har kontakt med ild.
- Etterkom nasjonale gassforordninger.

NO

ADVARSEL

- **Etter installasjonsarbeidet må du kontrollere under før bruk.**
 - **Tilkoblingsrørene er riktig tilkoblet og ingen lekkasje.**
 - **Pakkede ventiler er helt åpne.**Hvis du kjører kompressor uten åpne pakkede ventiler, kan det føre til unormalt høyt trykk og feil på deler.
En lekkasje ved tilkoblingsrørene kan suge in luft og skape ytterligere høyt trykk og forårsake sprekker og skader.
- **Sørg for å følge prosessen nedenfor under nedpumpingsarbeidet.**
 - **Ikke bland luft inn i kjølemiddelsyklusen.**
 - **Stopp kompressoren før du fjerner rør etter at pakkede ventiler er helt lukket.**Hvis rør fjernes under en fungerende kompressor og med åpne ventiler, luft kan suges og kjølesyklstrykket blir unormalt høyt, og det forårsaker eksplosjon eller skade på personer.

FORSIKTIG

- Det å utsette enheten for vann eller andre vesker før installasjonen kan føre til elektrisk støt.
Ikke oppbevar den i en våt kjeller eller utsett den for regn eller vann.
- Etter at du har pakket ut enheten, kontrollerer du om den er skadet.
- Ikke installer enheten i et område der lekkasje eller lett antennbar gass kan forekomme. I tilfelle gasslekkasje og akkumulering rundt enheten, kan dette forårsake brann.
- Ikke installer enheten på plasser som kan øke vibrasjonen til enheten. Ikke installer enheten på plasser som kan øke støyen fra enheten, eller hvor støy og luftutslipp kan forstyrre naboer.
- Vær forsiktig når du håndterer deler med skarpe kanter, slik at du unngår personskader.
- Vennligst les denne innstillingsveiledningen nøye før du installerer enheten. Den inneholder viktige instruksjoner for korrekt installasjon.
- Produsenten påtar seg ikke ansvar for skade som følge av manglende overholdelse av denne veiledningen.

RAPPORTERINGSPLIKT TIL DEN LOKALE STRØMLEVERANDØR

Forsikre deg om at installasjonen av dette apparatet er rapportert til det lokale e-verk før installasjonen begynner. Hvis det oppstår problemer, eller hvis installasjonen ikke godkjennes av det lokale e-verk, vil elektroinstallatøren gjøre alle nødvendige endringer/utvidelser for å få gjennomført installasjonen.

■ **Viktig informasjon i henhold til benyttet kuldemedium.**

Dette produktet inneholder fluoriserte drivhusgasser.

Ikke ventiler gasser ut i atmosfæren.

Kuldemedium: **R32**









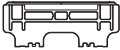

GWP-Verdi⁽¹⁾: **675** * (eks. R32 ref. AR4)

⁽¹⁾GWP = Global Warming Potential

Mengden kuldemedie er indikert på enhetens navneplate.

* Denne verdien er basert på F-gassforordning 517/2014

RESERVEDELER

Innenheten			
Nr.	Delenavn	Nr.	Delenavn
①	 Montasjeplate × 1	②	 Fjernkontroll × 1
③	 Batterier × 2	④	 Holder for fjernkontroll × 1
⑤	 Festeskrue × 6	⑥	 Flate hode treskrue × 2
⑦	 Brukerveiledning × 1	⑧	 Installasjonsveiledning × 1
⑨	 Flate hode treskrue × 1	⑩	 Batterideksel

NO

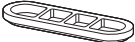
Utendørsenhet			
Nr.	Delenavn	Nr.	Delenavn
⑪	 Avløpsnippell × 1	⑫	 Vannnett topp × 2

Luffiltre

Rengjør hver andre uke.

1. Åpne luftinntaksgrillen.
2. Fjern luffiltrene.
3. Støvsug eller vask, deretter tørker du filtrene.
4. Sett inn filtrene igjen og lukk luftinntaksgrillen.

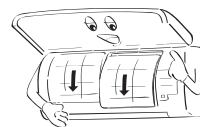
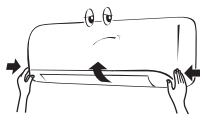

KOBLINGSSKJEMA FOR INNE- OG UTENDØRSENHETEN

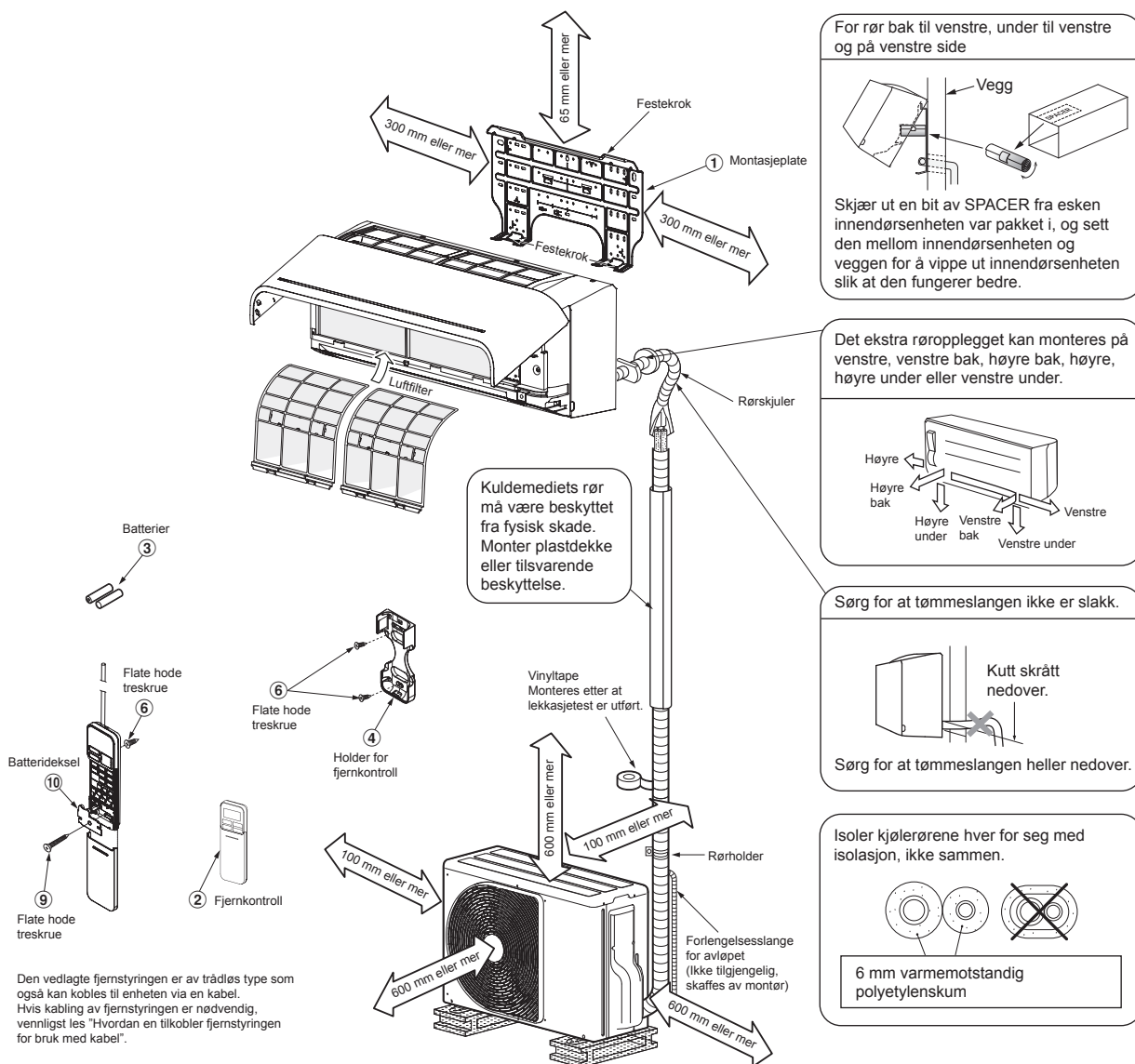

Ekstrautstyr

Delekode	Navn på del	Antall
A	Kjølerør Væskeside : Ø6,35 mm Gasside : Ø9,52 mm	En hver
B	Rørisolasjonsmaterialer (polyetylen-skum, 6 mm tykt)	1
C	Kitt, PVC-tape	En hver

Plassering av sikringsbolter på den utendørsenheten

- Fest utendørsenheten med sikringsbolter og muttere hvis enheten kan bli utsatt for sterk vind.
- Bruk Ø8 mm eller Ø10 mm ankerbolter og muttere.
- Hvis det er nødvendig med et avløp for avisingsvannet, monteres en avløpsnippel (nr. ①) med en vannrett topp (nr. ②) til den nederste platen på utendørsenheten før du monterer denne.

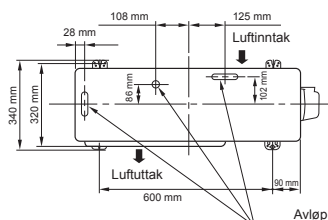

INNENHETEN

Plassering

- Plasser enheten på en plass med tilstrekkelig plass rundt den, slik diagrammet over viser
- Et sted det ikke er noen hindringer i nærheten av luftinntaket og luftutløpet
- Et sted som tillater enkel montering av røropplegget til uteenheten
- Et sted hvor det er mulig å åpne frontpanelet
- Innendørsdelen skal monteres ved minst 2,5 meters høyde. I tillegg må man unngå å plassere noe på toppen av enheten.

FORSIKTIG

- Direkte sollys på mottakeren for fjernkontrollen bør unngås.
- Mikroprosessoren i innendørsenheten bør ikke være i nærheten av radiostykilder. (For detaljer, se brukerveiledningen)

Fjernkontroll

- Et sted hvor det ikke er noen hindringer i veien (for eksempel gardin) som kan blokkere signalet fra inneenheten
- Ikke installer fjernkontrollen på et sted hvor den er utsatt for direkte sollys, eller i nærheten av en varmekilde som en ovn.
- Hold fjernkontrollen minst 1 m unna nærmeste TV eller stereoanlegg. (Dette er nødvendig for å forhindre bilde- eller støyforstyrrelser.)
- Plasseringen av fjernkontrollen bør være i henhold til vist under.

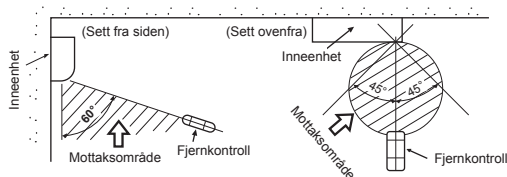

Lage et Hull og Montere Montasjeplaten

Lag et hull

Når du installerer kjølerørene fra baksiden

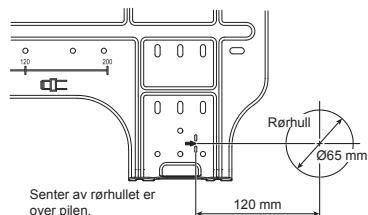

1. Etter at du har bestemt rørhullets posisjon på montasjeplaten, (➔), borer du hullet (Ø65 mm) hellende nedover igjennom veggen.

MERKNAD

- Hvis du skal bore i en vegg med metallkledning eller andre metaldeler, må du montere hullføring som selges separat.

Montere montasjeplaten

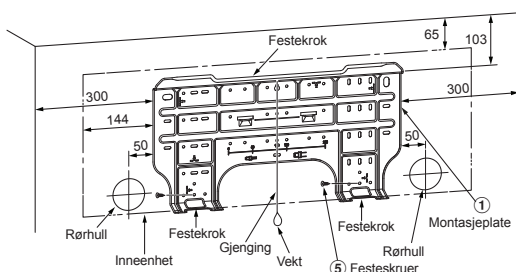

- Det må finnes fritt bevegelsesrom for luftinntaksgilleren og det horisontale spjeldet over gardinstenger, vinduslister eller andre gjenstander.

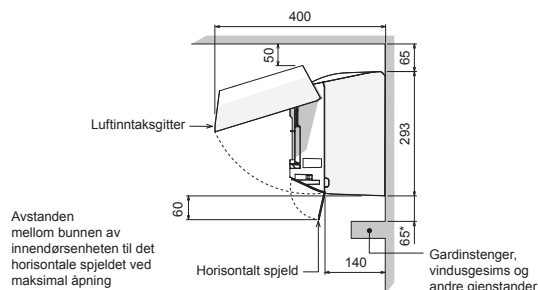

FORSIKTIG

- Innendørsenheten bør plasseres minst 65 mm unna gardinstenger, vinduslister eller andre gjenstander.
- Hvis avstanden er mindre enn 65 mm, kan dette påvirke åpne- og lukkemekanismen til luftinntaksgitteret og det horisontale spjeldet.
- Det må ikke finnes noen gjenstander i veien for luftinntaksgitteret. Dette vil forstyrre luftstrømretningen og redusere ytelsen.

Når montasjeplaten er montert rett på veggen

1. Fest montasjeplaten til veggen ved å skru den fast i øvre og nedre del, slik at du kan henge opp innendørsenheten.
2. For å montere montasjeplaten på en murvegg med ankerbolter, og bruker du ankerboltene som vist i figuren over.
3. Monter montasjeplaten horisontalt på veggen.

FORSIKTIG

Ikke bruk ankerbolthullet når du monterer montasjeplaten med en festeskruer. Hvis du gjør det, kan enheten falle ned og resultere i skade på personer eller utstyr.

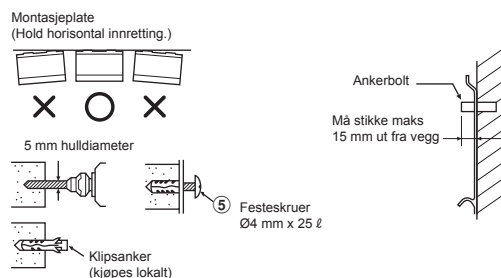

FORSIKTIG

Hvis du ikke monterer enheten korrekt og sikkert på veggen, kan dette føre til personsskade eller skade på utstyr hvis den faller ned.

- Hvis veggen er av murstein, blokker, sement eller lignende, tar man 5 mm store hull i veggen.
- Sett inn klipsanker som passer til festeskrue (nr. 5).

MERKNAD

- Skru fast de fire hjørnene og de nederste delene av montasjeplaten med 4 til 6 skruer for å feste den på veggen.

Hvordan koble til fjernkontroll for styring over ledning

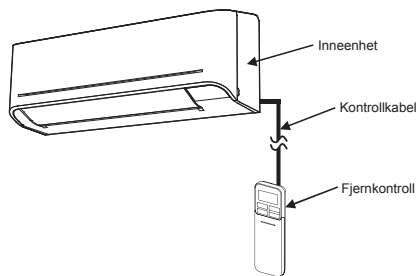

For innendørs enhet

1. Åpne de to skruedekslene og fjern forsiktig de to skruene på frontpanelet.
2. Åpne den nedre delen av frontpanelet litt og trekk deretter den øvre delen av frontpanelet mot deg for å fjerne det, som vist på figur ①.
3. Ordne kontrollledningen som detaljer og spesifikasjonene vist på figur ②.
4. Koble styrestrømlederen til kontakten på skjermenheten, som vist på figur ③ (stram godt, men ikke over 0,12 N·m (0,01 kgf·m)).
5. Sett kontrollledningen ut fra innendørsenheten, samme del som strømforsyningen, og koble kabelen til som vist på figur ③. (Hull for kabel ut)
6. Sett innendørsenheten sammen igjen ved å følge figurene 1 til 2 baklengs.

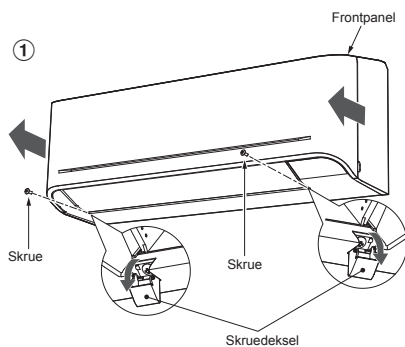

* Ledningstørrelse 28-22AWG eller 0,08 til 0,32 mm²
Ytre diameter ikke over 4,7 mm, lengde på styrestrømleder ikke mer enn 30 m.

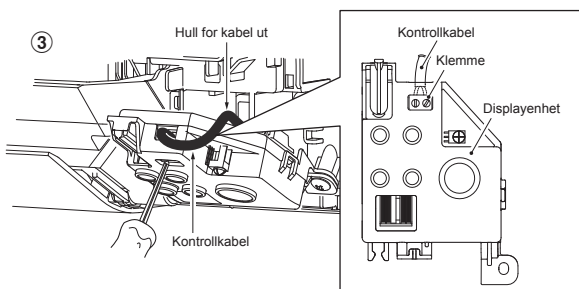
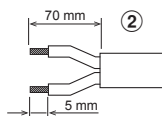

For fjernkontroll

1. Fjern dekslet til fjernkontrollen ved å skli ned og ta den ut.
2. Hvis batterier finnes, vennligst ta dem ut. Samtidig bruk av ledning og batterier kan føre til at batteriene eksploderer.
3. Lag hull for å sette inn kontrollledningen ved å bruke en skrutrekker til å bryte plasten for dekselhullet som vist på figur ④.
4. Sett inn kontrollledningen fra baksiden på fjernkontrollen som vist på figur ⑤.
5. Fest kontrollledningen som vist på figur ⑥ og ⑦ til klemmen med medfølgende skruer (stram godt, men ikke over 0,25 N·m (0,03 kgf·m)).

6. Sett inn kontrollledningen gjennom sporet på baksiden av fjernkontrollen som vist på figur ⑧.
7. Fest medfølgende skruer (Ø3,1×16L) til veggen for å henge fjernkontrollen som vist på figur ⑨.
8. Marker og arranger hull for å feste underskruen (Ø3,1×25L) som vist på figur ⑨.
9. Sett fast det batteridekselet som fulgte med tilbehørsvesken, og bruk den medfølgende skruen (Ø3,1×25L) for å feste batteridekselet til veggen som vist på figur ⑩ (stram godt, men ikke over 0,15 N·m (0,02 kgf·m)).
10. Sette dekslet til fjernkontroll sammen igjen.

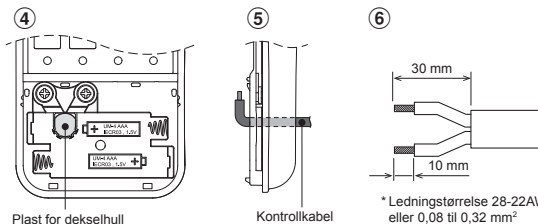

* Ledningstørrelse 28-22AWG eller 0,08 til 0,32 mm²
Ytre diameter ikke over 4,7 mm, lengde på styrestrømleder ikke mer enn 30 m.

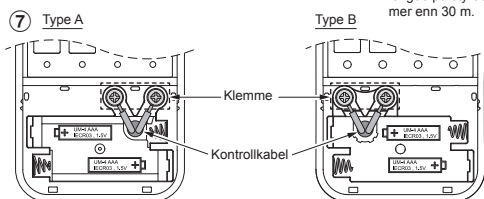

* Terminalene for kabling kan være enten til høyre (type A) eller venstre (type B) og avhenger av kontrolleren som er pakket i kartongen.

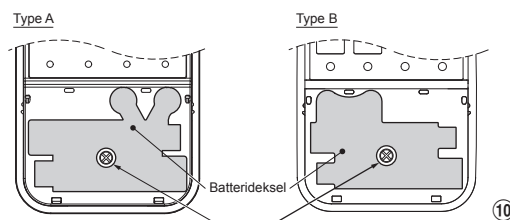
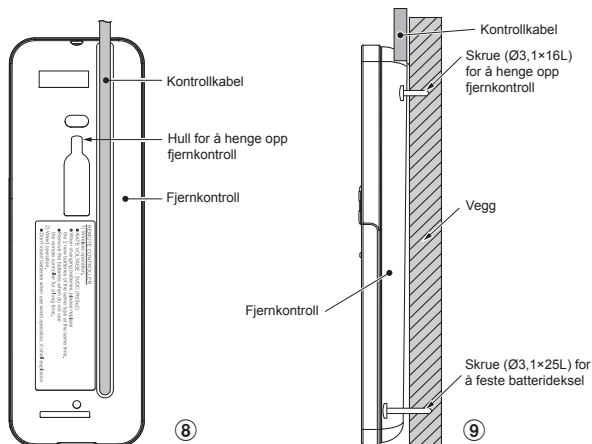

Stram godt, men ikke over 0,15 N·m (0,02 kgf·m)

- *Merknad :
1. Det anbefales at du bruker dobbeltisolerende ledning for å koble fjernkontrollen til klimaanlegget.
 2. For betjening over ledning, kan én fjernkontroll kun styre én innendørsenhet.
 3. Med betjening over ledning vil fjernkontrollen gå tilbake til opprinnelig tilstand (PRESET, TIMER og KLOKKE vil vende tilbake til opprinnelig tilstand) når brukeren slår av strømforsyningen til klimaanlegget.

Installasjon av Rør og Avløpsslange

Forming av rør og avløpsslange

- Fordi kondens kan føre til maskinproblemer, må du forsikre deg om at begge de tilkoblede rørene er isolerte. (Benytt polyetylenskum som isolasjon.)

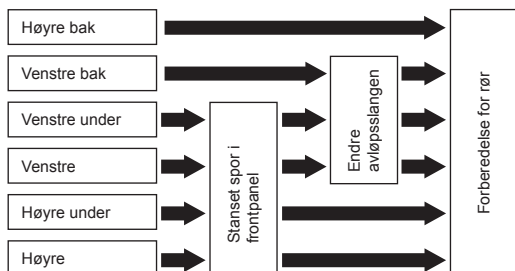

1. Stanset spor i frontpanel

Fjern den utfresede slissen på venstre eller høyre side av frontpanelet eller nederste høyre eller venstre side, etter hvilken side rørene skal installeres på.

2. Endre avløpsslangen

For tilkobling mot venstre, både foran og bak, er det nødvendig å endre avløpsslangen og pluggen.

Hvordan fjerne dreneringsslangen

- Tømmeslangen kan fjernes ved å fjerne skruen som fester tømmeslangen og deretter trekke ut tømmeslangen.
- Når man fjerner tømmeslangen, må man være oppmerksom på eventuelle skarpe kanter på stålplaten. Kantene kan forårsake skader.
- For å installere tømmeslangen, fører man inn tømmeslangen til tilkoblingsdelen kommer i kontakt med varmeisolatoren, og fester den deretter med originalskruen.

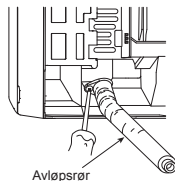

Hvordan fjerne dreneringsdekslet

Klem sammen dreneringsdekslet med en nebbtang og dra det ut.

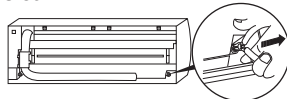

Hvordan feste avløpspluggen

- 1) Sett inn en umbraconøkkel (4 mm) i midten av hodet.
- 2) Sett pluggen på plass.

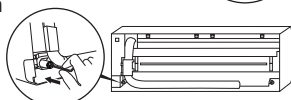

Ikke benytt smøreolje (kjølemaskinolje) når du setter inn avløpspluggen. Dette fører til lekkasje på pluggen.

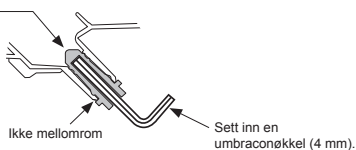

FORSIKTIG

Fest avløpsstrømpen og pluggen godt, for å unngå at det lekker vann.

I tilfellet høyre- eller venstresidig røropplegg

- Etter at du har markert hvor du vil føre rørene igjennom frontpanelet, kutter du i plasten med et passende verktøy.

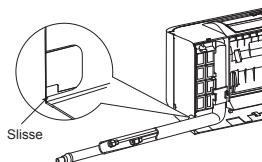

I tilfelle høyre eller venstre røropplegg nede

- Etter at du har markert hvor du vil føre rørene igjennom frontpanelet, kutter du i plasten med et passende verktøy.

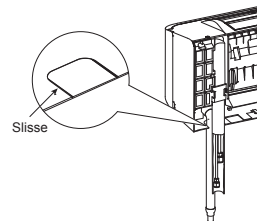

Venstresidig røropplegg

- Bøy tilkoblingsrøret slik at det ligger nærmere enn 43 mm over veggoverflaten. Hvis tilkoblingsrøret er mer enn 43 mm over veggoverflaten, risikerer du at innendørsenheten ikke sitter skikkelig til veggen.

Når du bøyer røret, må du benytte en rørbøyer for å ikke klemme røret.

Bøy tilkoblingsrøret til en radius på 30 mm.

Tilkobling av røret etter installasjon av enheten (figur)

Referanseposisjon for røropplegg på Væskeside og Gasside på montasjeplate.

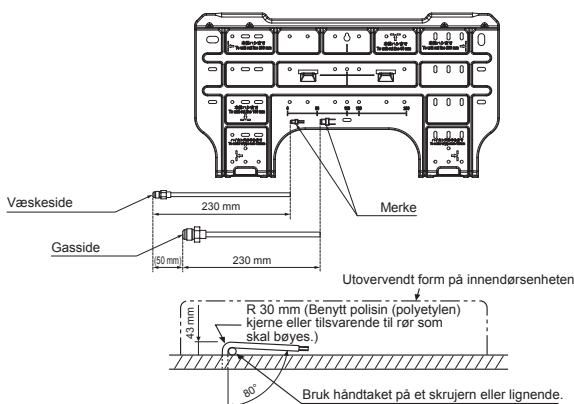

MERKNAD

Hvis røret bøyes feil, risikerer du at innendørsenheten ikke sitter skikkelig på veggen.

Etter at du har ført tilkoblingsrøret igjennom hullet, monter tilkoblingsrøret til de eksterne rørene og surr tape rundt dem.

FORSIKTIG

- Bind sammen de eksterne rørene (to) og tilkoblingskabelen med isolasjonstapen. Hvis rørene monteres på venstre eller bakre venstre side, bindes kun de eksterne rørene (to) med tape.

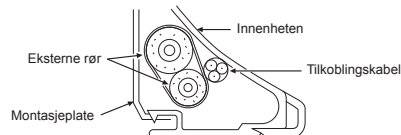

- Forsikre deg om at ingen av rørene stikker ut av bakplaten på innendørsenheten.
- Monter de eksterne rørene sammen med tilkoblingsrørene, og kutt av isoleringstapen på tilkoblingsrøret slik at du ikke dobbelttaper skjøten. Deretter forseglar du skjøten med vinytape eller lignende.
- Fordi kondens kan føre til maskinproblemer, må du forsikre deg om at begge de tilkoblede rørene er isolerte. (Benytt polyetylenskum som isolasjon.)
- Vær forsiktig slik at du ikke brytter det når du bøyer et rør.

Plassering av Innendørsenheten

1. Før røret gjennom hullet i veggen, og monter innendørsenheten på montasjeplaten på de øverste festene.
2. Sving enheten til høyre og venstre for å forsikre deg om at den sitter godt fast på montasjeplaten.
3. Samtidig som du trykker innendørsenheten mot veggen, hekter du fast den nedre delen på montasjeplaten. Trekk enheten mot deg for å forsikre deg om at den sitter godt fast på montasjeplaten.

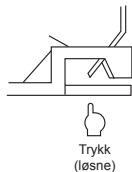
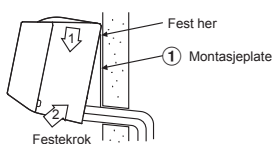

- For å løse innendørsenheten fra montasjeplaten trekker du enheten mot deg, samtidig som du trykker den oppover ved de merkede områdene.

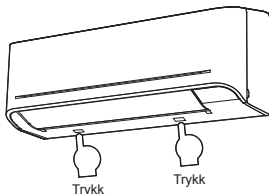

Avløp

1. Før avløpsslangen nedover.

MERKNAD

- Hullet bør lages i en liten vinkel nedover på yttersiden.

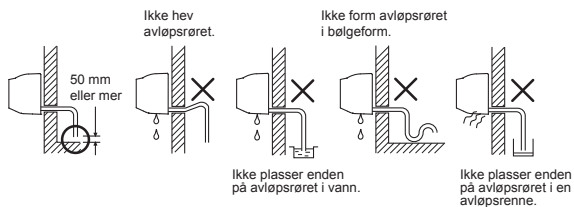

2. Fyll litt vann i avløpspannen og forsikre deg om at vannet forsvinner ut igjennom avløpsrøret.
3. Når du monterer det forlengede avløpsrøret, isolerer du tilkoblingsdelene på forlengelsesrøret med et beskyttelsesrør.

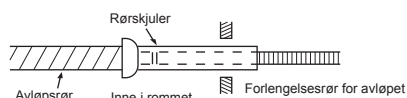

FORSIKTIG

Plasser avløpsrøret slik at all fuktighet dreneres fra apparatet. Feilaktig plassering kan føre til lekkasje.

Dette apparatet er konstruert slik at kondensvann samles i avløpspannen. Derfor må du ikke legge strømledningen eller andre deler over avløpsføringen.

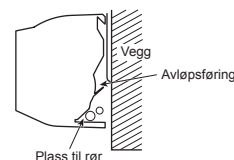

UTENDØRSENHET

Montasjested

- Et sted som gir tilstrekkelig plass, slik diagrammet over viser
- Et sted som kan bære vekten til enheten, og som ikke øker støynivået og vibrasjon
- Et sted hvor driftsstøyen og luftavtrekket ikke forstyrrer naboer
- Et sted hvor den ikke utsettes for sterk vind
- Et sted hvor det ikke er noen form for lekkasje av antennelige gasser
- Et sted som ikke blokkerer tilgangen
- Når utendørsenheten skal plasseres i høyden, må man sikre føttene på den.
- Tillatt lengde for forbindelsesrør.

Model	RAS-25E2AVG-ND	RAS-35E2AVG-ND
Ladeløs	Mindre enn 15 m	Mindre enn 15 m
Maksimum lengde	20 m	20 m
Ekstra kjølemiddellading	16 - 20 m (20 g / 1 m)	16 - 20 m (20 g / 1 m)
Maksimum kjølemiddellading	0,77 kg	0,90 kg

- Tillatt høyde for utendørsenheter på installasjonssted.

Model	RAS-25E2AVG-ND	RAS-35E2AVG-ND
Maksimum høyde	12 m	12 m

- Et sted der avløpsvannet ikke er relatert til noen problemer eller med god drenering.
- Plasser der det kan installeres horisontalt.

Forholdsregler for fylling av kjølemiddelt

Bruk en vekt med en nøyaktighet på minst 10 g per indekslinje når kjølemiddel fylles. Ikke bruk en badevekt eller lignende.

FORSIKTIG

Når den utvendige enheten plasseres på et sted hvor drennann kan skape problemer må vannlekkasjepunktet forsegles godt med silikon eller tetningsmasse.

Forholdsregler ved installasjon i områder med snø og lave temperaturer

- Ikke bruk medfølgende dreneringsnippl til dreneringsvann. Tapp av vannet fra alle dreneringshullene direkte.
- For å hindre at det hopper seg opp med snø på utendørsenheten, kan du montere en ramme og feste på et deksel og en plate som snøbeskyttelse.
- * Ikke bruk dobbelstabling.

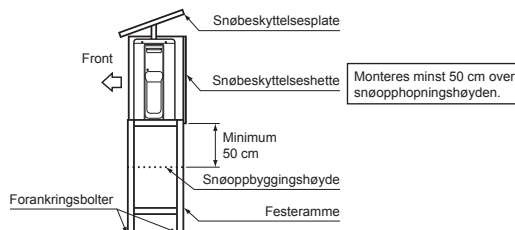

FORSIKTIG

1. Monter utendørsenheten slik at ingenting blokkerer luftutblåsing.
2. Når utendørsenheten monteres på et sted som alltid er utsatt for sterk vind, som på kysten eller høyt oppe i en bygning, må du montere en eller annen form for vindbeskyttelse.
3. I spesielt vindutsatte områder må enheten monteres på en slik måte et vind ikke kommer inn i kjølelementet.
4. Montering på de følgende plassene kan føre til problemer. Ikke monter enheten på slike plasser.

- Et sted fullt av maskinolje
- Et sted med mye salt i luften, som ved kysten
- Et sted fullt av giftige gasser
- Et sted hvor det er stor sannsynlighet for at høyfrekvente bølger genereres fra lydutstyr, sveising og medisinsk utstyr

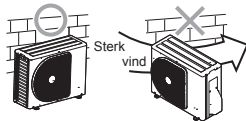

Drenering av Vannet

- Det er hull på utendørsenhetens bunnplate, for å sikre at avfrostingsvannet som er produsert under oppvarming dreneres effektivt. Hvis det er nødvendig med en sentral drenering ved montering på en balkong eller vegg, følg trinnene nedenfor for å drenere vannet.

1. Fortsett med vannetting ved å installere vannette gummikapsler i de 2 langstrakte hullene på utendørsenhetens grunnplate.

[Slik installerer du vannette gummikapsler]

- 1) Legg fire fingre i hver kapsel, og sett kapslene inn i vandreneringshullene ved å skyve dem på plass fra undersiden av bunnplaten.
- 2) Trykk på de ytre omkretsene av kapslene for å sikre at de er satt inn stramt. (Det kan oppstå vannlekkasje dersom kapslene ikke er satt riktig inn, hvis de ytre omkretsene hever seg eller kapslene fanger til seg eller kiler mot noe.)

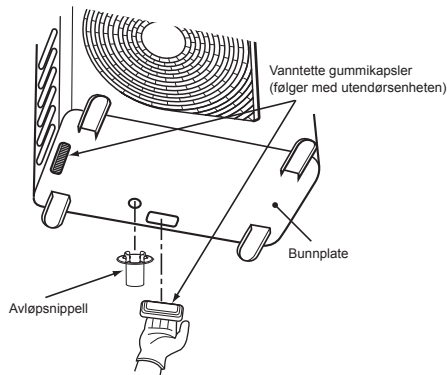

2. Monter dreneringsnippelen og en kommersielt tilgjengelig dreneringsslange (32 mm intern diameter) og drener av vannet. (For posisjonen hvor dreneringsnippelen er installert, se installasjonsskjemaet for innendørs- og utendørs enheter.)
- Kontroller at utendørsenheten er horisontal, og før dreneringsslangen nedover, mens du sørger for at den er stramt tilkoblet.

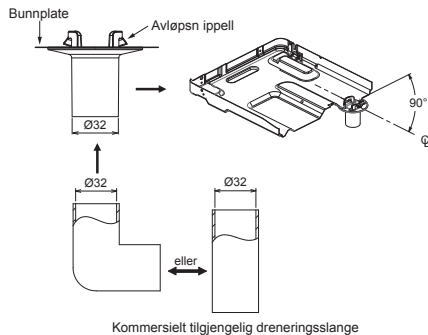

Ikke bruk vanlig hageslange, men en man kan klemme og forhindre vann fra å drener.

Tilkobling av Kjølerørene

Bluss

1. Kapp røret med en rørkutter.

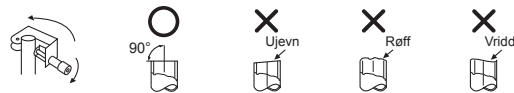

2. Sett en flaremutter i røret, og flare røret.

- Prosjeksjonsmargin ved flaring : A (Enhet : mm)

RIDGID (clutchtype)

Utvendig diameter på kobberør	R32 verktøy som benyttes	Vanlige verktøy som benyttes
Ø6,35	0 til 0,5	1,0 til 1,5
Ø9,52	0 til 0,5	1,0 til 1,5
Ø12,70	0 til 0,5	1,0 til 1,5
Rørtykkelse	0,8 mm eller mer	

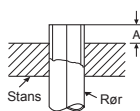

IMPERIAL (vingemutter)

Utvendig diameter på kobberør	R32
Ø6,35	1,5 til 2,0
Ø9,52	1,5 til 2,0
Ø12,70	2,0 til 2,5
Rørtykkelse	0,8 mm eller mer

FORSIKTIG

- Ikke skrap opp den indre overflaten på fakkelen ved fjerning av ujevnheter.
- Fakkeldrift når det er riper på fakkelenes prosessdel når det er riper på den indre overflaten vil føre til lekkasje av kjølegass.

Stramme tilkobling

Sentrer tilkoblingsrørene og stram flaremutteren så mye som mulig med fingrene. Stram deretter mutteren med en skift- eller fastnøkkel som vist på figuren.

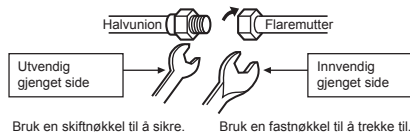

Bruk en skiftnøkkel til å sikre. Bruk en fastnøkkel til å trekke til.

FORSIKTIG

Ikke bruk for mye kraft. Dette for å unngå at mutteren sprekker, avhengig av miljøet.

(Enhet : N·m)

Utvendig diameter på kobberør	Tiltrekkingsmoment
Ø6,35 mm	16 til 18 (1,6 til 1,8 kgf·m)
Ø9,52 mm	30 til 42 (3,0 til 4,2 kgf·m)
Ø12,70 mm	50 til 62 (5,0 til 6,2 kgf·m)

• Tiltrekkingsmoment for flarerørtilkoblinger

Driftstrykket på R32 er høyere enn det R22 har (ca 1,6 ganger høyere). Det er derfor nødvendig å stramme tilkoblingsseksjonene på flarerøret (som kobler sammen inne- og utendørsenhetene) med spesifisert moment. Feil tilkobling kan føre til en gasslekkasje, men også til skade på kjølesystemet.

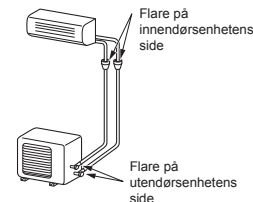

Evakuering

Etter at rørene har tilkoblet innendørsenheten, kan du tømme luften i systemet.

TØMMING AV LUFT

Fjern luften i de tilkoblede rørene og i innendørsenheten ved hjelp av en vakuumpumpe. Ikke bruke kjølevæske i utendørsenheten. Se vakuumpumpens brukerveiledning for mer informasjon.

Bruke en vakuumpumpe

Benytt en vakuumpumpe med tilbakeslagsventil, slik at olje i pumpen ikke kommer inne apparatets røropplegg når pumpen stopper. (Hvis olje i vakuumpumpen kommer inn i apparatet, som benytter R32, kan det oppstå problemer med kjølekretsløpet.)

1. Monter laderøret fra manifoldventilen til serviceåpningen på gassidens trykkventil.
2. Monter laderøret til porten på vakuumpumpen.
3. Åpen lavtryksbryteren på målerens manifoldventil.
4. Start vakuumpumpen for å tømme apparatet for luft. Utfør tømning av luft i ca 15 minutter hvis rørlengden er 20 meter. (15 min for 20 meter) (forutsatt at vakuumpumpens kapasitet er 27 liter per minutt) Kontroller deretter at trykkmåleren viser -101 kPa (-76 cmHg).
5. Lukk lavtryksbryteren på målerens manifoldventil.
6. Åpne ventilspindelen på trykkventilen (begge sider av gass- og væske).
7. Fjern laderøret fra servicetilkoblingen.
8. Fest toppen på trykkventilen.

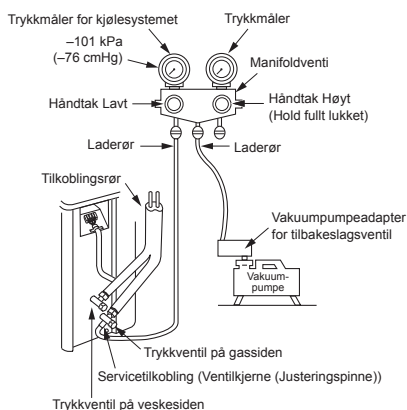

FORSIKTIG

• 7 VIKTIGE PUNKTER Å HUSKE FOR RØRARBEID

- (1) Fjern støv og fukt (på innsiden av rørene).
- (2) Stram tilkoblingene (mellom rørene og enheten).
- (3) Tøm tilkoblingsrørene for luft ved hjelp av en VAKUUMPUMPE.
- (4) Kontroller om det er en gasslekkasje (på tilkoblingspunktene).
- (5) Sørg for å åpne de pakke ventilene helt før drift.
- (6) Mekaniske koblinger og kragekoblinger som kan brukes om igjen er ikke tillatt innendørs. Når mekaniske koblinger brukes om igjen innendørs må tetningsdeler skiftes ut. Når kragekoblinger brukes om igjen innendørs må fakkeldelen produseres på nytt.
- (7) Ikke bruk klimaanlegg i tilfelle det ikke er kjølemiddel i systemet.

Ta hensyn til dette når du opererer en ventil med pakkings

- Åpne ventilspindelen helt opp, men ikke prøv å åpne den lenger enn stopperen.

Rørdimensjoner for ventil med pakkings	Unbrakonøkkelstørrelse
12,70 mm og mindre	A = 4 mm
15,88 mm	A = 5 mm

Pumpe ned

1. Slå av klimaanlegget.
2. Koble ladeslangen fra manifoldventilen til serviceporten som finnes på den pakke ventilene på gassiden.
3. Slå på klimaanlegget i kjøledrift i mer enn 10 minutter.
4. Bekreft at driftstrykket til systemet skal være normalverdi. (Se produktspesifikasjon)
5. Løsne hetten på ventilstangen til begge serviceventilene.
6. Sekskantnøkkelen må brukes for å vri ventilstangen på væskesiden helt. (*Pass på at luften ikke kommer inn i systemet)
7. Fortsett å bruke klimaanlegget og manifoldens måler falt inn i områder $0,5 - 0 \text{ kgf/cm}^2$
8. Sekskantnøkkelen må brukes for å vri ventilstangen på gassiden helt. Slå av klimaanlegget umiddelbart etterpå.
9. Fjern manifolden fra serviceporten til den pakke ventilene.
10. Stram hetten på ventilstangen godt til begge serviceventilene.

FORSIKTIG

Sjekk kompressorens driftstilstand under nedpumping. Det må ikke være unormal lyd, vibrasjon. Hvis unormal tilstand oppstår, slå av klimaanlegget umiddelbart.

- Stram ventilhetten med moment som angitt i følgende tabell.

Hette	Hettestørrelse (H)	Moment
Hette på ventilstaget	H17 - H19	14~18 N·m (1,4 til 1,8 kgf·m)
	H22 - H30	33~42 N·m (3,3 til 4,2 kgf·m)
Hette på serviceporten	H14	8~12 N·m (0,8 til 1,2 kgf·m)
	H17	14~18 N·m (1,4 til 1,8 kgf·m)

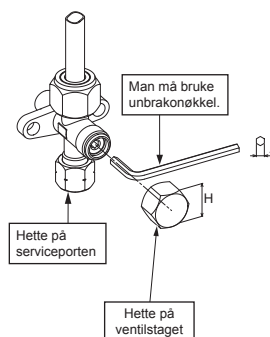

ELEKTRISK ARBEID

Strømtilførselen kan velges for tilkobling av en innendørs eller utendørs enhet. Velg riktig måte og koble til strømtilførselen og tilkoblingskabelen som beskrevet i instruksjonene.

Model	RAS-25E2KVG-ND	RAS-35E2KVG-ND
Strømtilførsel	50Hz, 220 – 240V Énfas	
Maks. spenning	7,20A	8,85A
Effektbryter rating	15A	15A
Strømtilførselskabel	H07RN-F eller 60245 IEC66 (1,25 mm ² eller mer)	
Tilkoblingskabel		

Tilkobling av Ledninger

Innenheten

Montering av tilkoblingskabelen kan foretas uten å fjerne frontpanelet.

1. Fjern luftinntaksgrillen.
2. Løft opp luftinntaksgrillen og trekk den mot deg.
3. Fjern klemmedekselet og kabelklemmen.
4. Før inn tilkoblingskabelen (med riktige ledere) gjennom rørhullet i veggen.
5. Trekk ut tilkoblingskabelen gjennom kabelsporet på baksiden av bakpanelet slik at det stikker ut ca 20 cm ut foran.
6. Sett inn tilkoblingskabelen i tilkoblingsblokk og trekk til skruene.
7. Tiltrekkingsmoment : 1,2 N·m (0,12 kgf·m)
8. Sikre tilkoblingskabelen med kabelklemmen.
9. Fest tilkoblingsdekselet og luftinntaksgrillen på innendørsdelen.

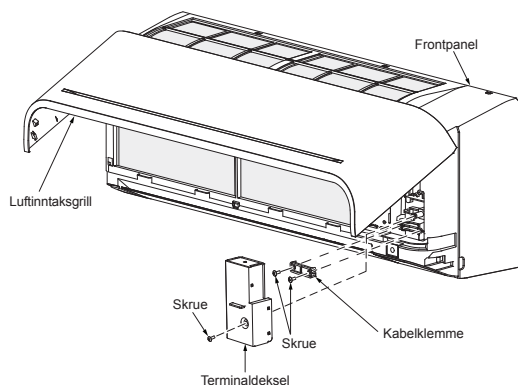

Utendørsenhet

NO

1. Fjern ventildeksel, deksel over elektriske deler og ledningsklemmen fra utendørsenheten.
2. Koble tilkoblingskabelen til klemmene som indikert iht. numrene på klemmeboksen på innendørs- og utendørsenhet.
3. Sett strømledningen og tilkoblingskabelen forsiktig i tilkoblingsblokken og fest med skruer.
4. Bruk vinyltape el.l. for å isolere ledninger som ikke skal brukes. Plasser dem slik at de ikke kommer i berøring med elektriske deler eller metaldeler.
5. Sikre strømledningen og tilkoblingskabelen med ledningsklemmen.
6. Fest dekslet over elektriske deler og ventildeksel på utendørsenheten.

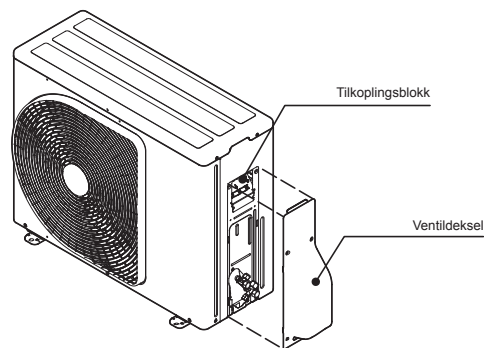

Hvordan installere luftinntaksgrillen på innendørsenheten

- Når du monterer luftinntaksgrillen gjør du det motsatte av når du fjerner den.

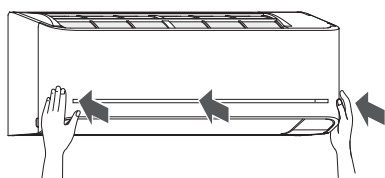
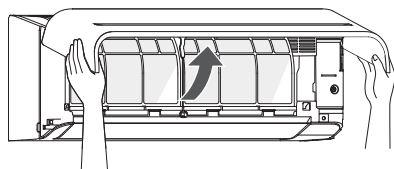

Strømtilførsel og tilkobling av kabel

Inngang for strømtilførsel på utendørsenhet tilkoblingsblokk (Anbefales)

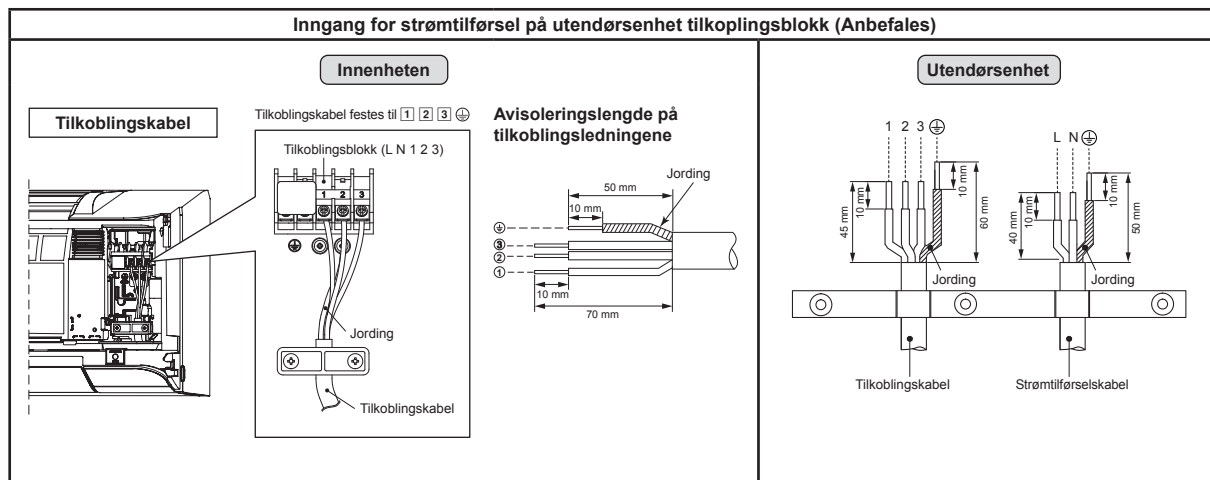

Inngang for strømtilførsel på innendørsenhet tilkoblingsblokk (Valgfritt)

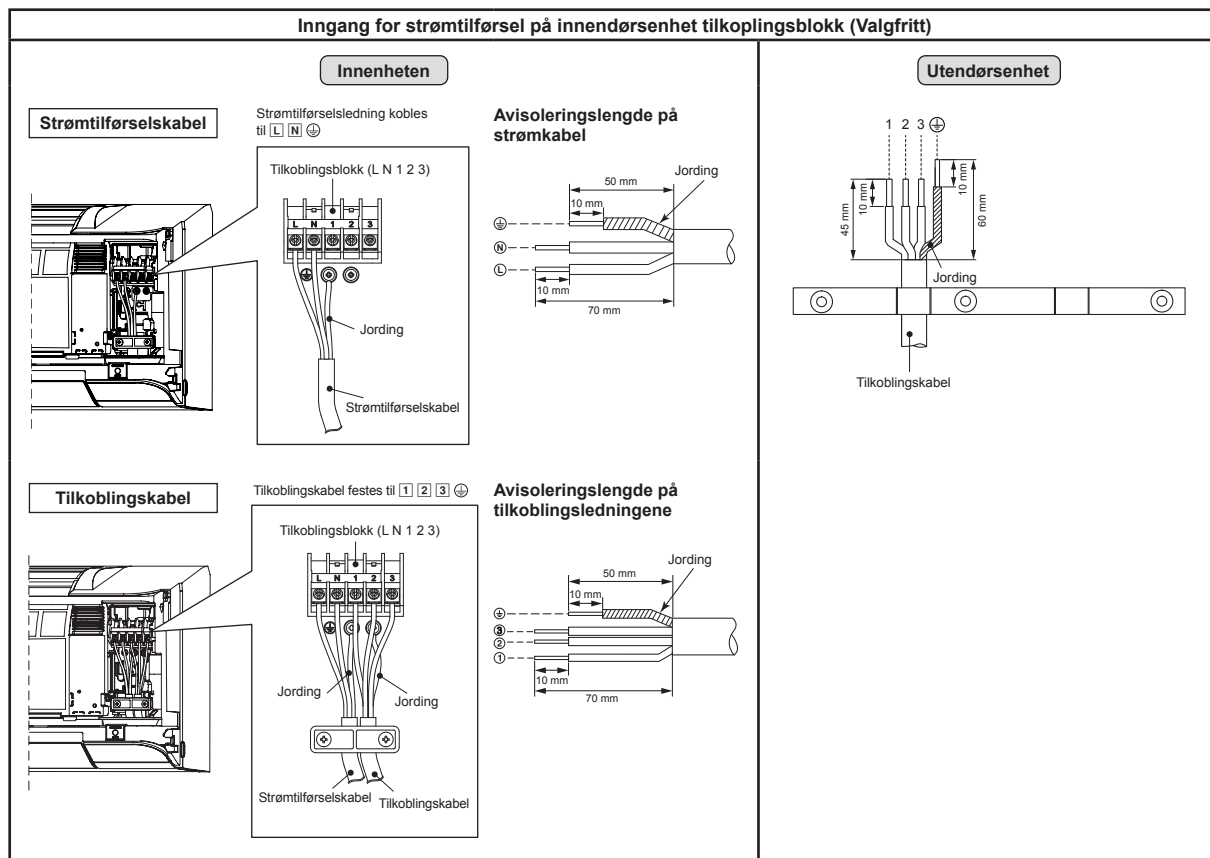

FORSIKTIG

1. Strømtilførselen må være den samme som angitt for klimaanlegget.
 2. Planlegg en eksklusiv strømkilde for klimaanlegget.
 3. Det skal brukes en effektbryter sammen med strømtilførselen for dette klimaanlegget.
 4. Sørg for å oppfylle kravene til strømtilførsel, tilkoblingskabelens størrelse og koblingsmetode.
 5. Hver ledning må festes ordentlig.
 6. Sørg for å oppfylle kravene til strømtilførsel, tilkoblingskabelens størrelse og koblingsmetode.
 7. Feil ledningstilkobling kan forårsake at noen elektriske deler brenner ut.
 8. Feil eller ufullstendig kabling vil forårsake antenning eller røyk.
 9. Dette produktet kan være koblet til strømmettet.
- Tilkobling til fast kabling: En bryter som kobler fra alle poler og som har en kontaktavstand på minst 3 mm må inkluderes i den faste kablingen.

ANNET

Gasslekkasjetest

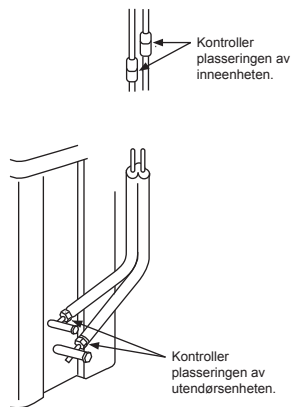

- Kontroller flaremutter-tilkoblingen for en gasslekkasje med en gassdetektor eller såpevann.

Fjernkontroll A-B Valg

- Når det er montert to innendørsenheter i samme rom eller tilstøtende to rom, og hvis man betjener den ene enheten, kan begge enhetene motta signalet fra fjernkontrollen og bli aktivert. I dette tilfellet, kan operasjonen bevares ved å stille inn en av fjernkontrollene til B-innstillingen (Begge står på A ved levering).
- Signalet fra fjernkontrollen mottas ikke når innendørsenheten og fjernkontrollen har forskjellige innstillinger.
- Det er ingen sammenheng mellom innstilling A/Innstilling B og rom A/rom B når man kobler til rør og kabler.

For skille bruk av fjernkontroll for hver innendørsenhet i tilfelle to klimaanlegg er montert i nærheten av hverandre.

Oppsett fjernkontroll B

1. Trykk [RESET] knappen på innendørsenheten for å slå PÅ klimaanlegget.
2. Pek på klimaanlegget med fjernkontrollen.
3. Trykk og hold [CHECK] knappen på fjernkontrollen med spissen av blyanten. "00" vil vises på skjermen (Bilde ①).
4. Trykk [MODE] mens du trykker [CHECK]. "B" vil vises på skjermen og "00" vil forsvinne og klimaanlegget vil slås AV. Fjernkontroll B er memoreert (Bilde ②).

Merknad : 1. Repeter trinnene over for å stille fjernkontrollen tilbake til å bli A.
2. Fjernkontroll A har ikke "A" visning.
3. Standardinnstilling på fjernkontroll fra fabrikken er A.

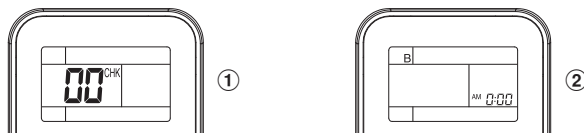

Testdrift

For å velge TEST RUN (COOL), trykker du på [RESET]-knappen i 10 sekunder. (Du hører et kort pipesignal fra høyteren.)

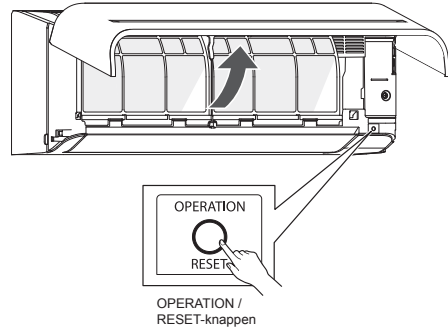

Innstillinger for Auto Restart-funksjon

Dette produktet er konstruert slik at det kan starte opp igjen etter et strømbrudd, med samme innstilling som før strømbruddet.

Informasjon

Produktet har en funksjon for automatisk omstart i ON-posisjon ved levering. Slå den OFF hvis funksjonen kreves ikke.

Slik slår du AV Auto Restart-funksjon

- Trykk og hold [OPERATION] -knappen på innendørsenheten i 3 sekunder (3 pipetoner men OPERATION lampen blinker ikke).

Slik slår du PÅ Auto Restart-funksjon

- Trykk og hold [OPERATION] -knappen på innendørsenheten i 3 sekunder (3 pipetoner og OPERATION lampen blinker 5 ganger/ sek i 5 sekunder)

MERKNAD

- Hvis PÅ-timer eller AV-timer er satt, vil AUTO RESTART OPERASJONEN ikke aktivere.

BILAG

Arbeidsinstruksjoner

Eksisterende rør R22 og R410A kan gjenbrukes for inverter R32 produktinstallasjoner.

ADVARSEL

A. Konstatere forekomsten av skrammer og bulker på de eksisterende rørene og konstatere av rørstrykks driftssikkerhet gjøres vanligvis lokalt. Hvis de angitte betingelsene klareres, er det mulig å oppdatere eksisterende R22- og R410A-rør slik at de kan brukes til R32-modeller.

Grunnleggende betingelser for å kunne bruke eksisterende rør

- Kontroller og legg merke til tilstedeværelsen av tre forhold under arbeid med kjølemiddelrør.
- Tørr** (Det er ingen fuktighet på innsiden av rørene.)
 - Ren** (Det er ikke noe støv på innsiden av rørene.)
 - Tett** (Det er ikke noen kjølemiddel lekkasje.)

Restriksjoner på bruk av eksisterende rør
I følgende tilfeller må rørene ikke brukes slik de er.
Renngjør de eksisterende rørene, eller skift dem ut med nye.

- Når en skramme eller bulke er spesielt stor, må du sørge for å bruke nye rør til installeringen av kjølemiddelrør.
- Når den eksisterende rørtykkelsen er tynnere enn den foreskrevne "Rørdiameter- og tykkelse", må du sørge for å bruke nye rør til installeringen av kjølemiddelrør.
 - Driftstrykket til R32 er høyt (1,6 ganger høyere enn det som gjelder for R22). Hvis det er en skramme eller bulke på røret, eller et tynnere rør benyttes, kan trykkestabiliteten være utilstrekkelig. Dette kan i verste tilfelle føre til at røret kan gå i stykker.

* Rørdiameter- og tykkelse (mm)

Utvendig rørdiameter	Ø6,4	Ø9,5	Ø12,7
Godstykkelse	R32, R410A	0,8	0,8
	R22		

- Når utendørsenheten har blitt forlatt med rørene frakoblet, eller gass lekket ut fra rørene og disse ikke var reparert og etertylt.
 - Det er mulighet for at regnvann eller fuktig luft kan komme inn i røret.
- Når kjølemiddel ikke kan gjenvinnnes ved hjelp av en enhet for kjølemiddelgjenvinning.
 - Det er mulighet for at en stor mengde tilsmusset olje eller fuktighet er igjen inne i rørene.

- Når en avfukter som er i vanlig handel er festet til de eksisterende rørene.
 - Det er mulighet for at det har dammet seg irr.
- Når det eksisterende klimaanlegget er fjernet etter at kjølemiddel er gjenvunnet.
 - Kontroller om oljen er opplagt forskjellig fra vanlig olje.
 - Kjølemiddeloljen er irrgrodd på farge.
 - Det er mulig at fuktighet er blitt blandet med olje og at rust har dannet seg inne i røret.
 - Det er mistarget olje, en stor mengde bunnfall, eller dårlig lukt.
 - En stor mengde glinsende metallstøv eller annet slitasjebunnfall kan sees i kjølemiddeloljen.
- Når klimaanleggets kompressor en gang i tiden har stoppet og blitt erstattet.
 - Når mistarget olje, en stor mengde bunnfall, glinsende metallstøv eller annet slitasjebunnfall, eller blanding av fremmedlegemer er observert, vil det oppstå problemer.
- Når midlertidig installering og utskifting av klimaanlegget gjentas seg, som for eksempel ved leasing.
- Hvis kjølemiddeloljen i det eksisterende klimaanlegget er forskjellig fra følgende oljer (Mineralolje), Suniso, Freol-S, MS (Syntetisk olje), alkylbenzen (HAB, Barrel-freeze), ester-serier, PVE kun fra eter-serier.
 - Viklingsisolasjonen på kompressoren kan forringes.

MERKNAD

De ovennevnte beskrivelsene er resultater av konstateringer vårt firma har foretatt, og utgjør vårt syn på klimaanleggene våre. Men vi garanterer ikke bruken av eksisterende rør i klimaanlegg tilhørende andre firmaer som har tatt R32 i bruk.

Plombering av rør

Når du flytter og åpner innendørs – eller utendørsenheten for en lengre periode, må rørene bevares på følgende måte.

- Dersom du ikke gjør dette, kan det dampe seg rust når fuktighet eller fremmedlegemer kommer inn i rørene.
- Rusten kan ikke fjernes ved rengjøring, og nye rør er nødvendig.

Plasseringssted	Tidsperiode	Plomberingsmetode
Utdørs	1 måned eller mer	Klemming
	Mindre enn én måned	Klemming eller taping
Inndørs	Hver gang	

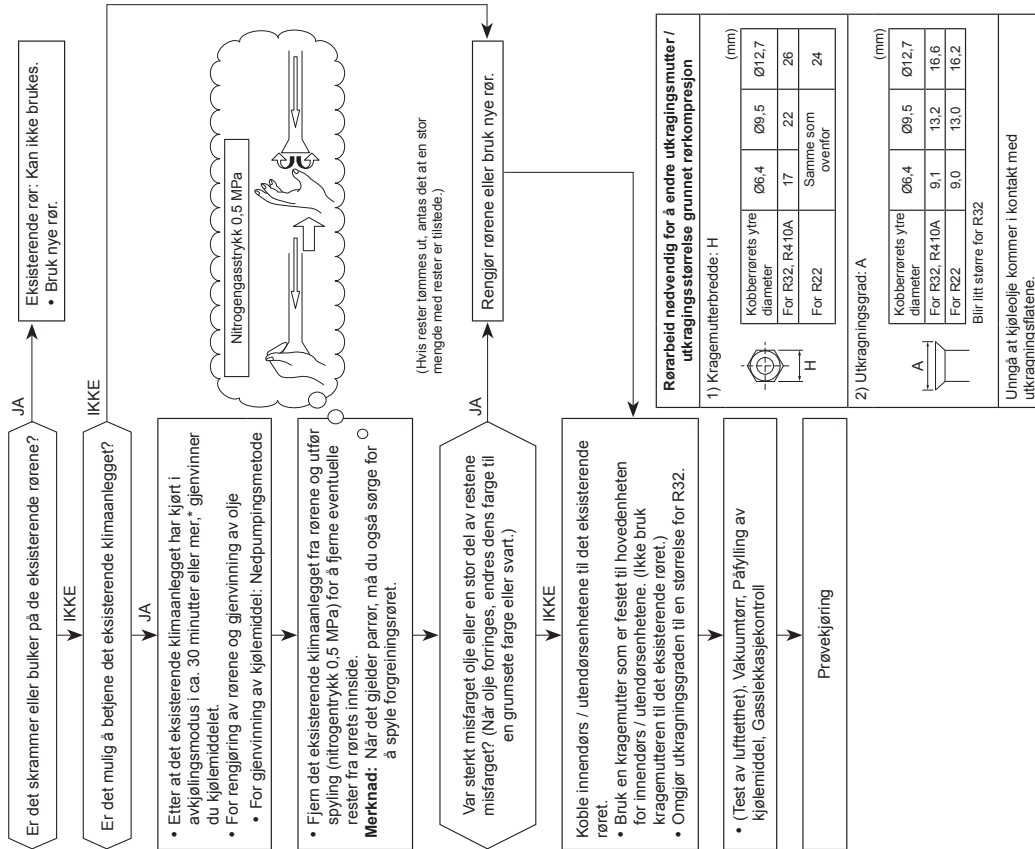

Rørarbeid nødvendig for å endre utkragingsmutter / utkragingsstørrelse grunnet rørekompresjon

1) Kragemutterbredde: H

Kobberrørets ytre diameter	Ø6,4	Ø9,5	Ø12,7
For R32, R410A	17	22	26
For R22	Samme som ovenfor		
	24		

2) Utkragingsgrad: A

Kobberrørets ytre diameter	Ø6,4	Ø9,5	Ø12,7
For R32, R410A	9,1	13,2	16,6
For R22	9,0, 13,0, 16,2		

Blir litt større for R32

Unngå at kjøleolje kommer i kontakt med utkragingsflatene.