

Gir maksimal komfort og ren luft med optimal energisparing.

Bruk fjernkontrollen innen 8 m fra fjernkontrollmottakeren på innendørsenheten.

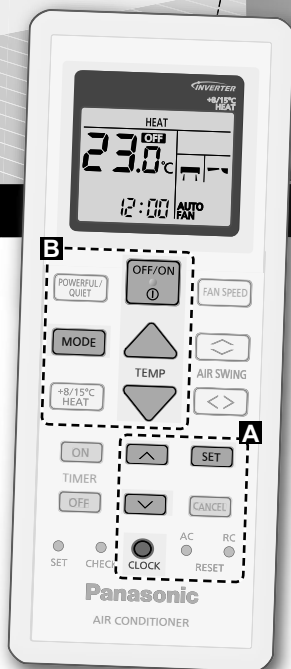

Hurtigguide



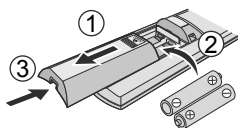

Sette inn batteriene

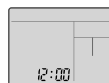

- ① Trekk ut bakdekslet på fjernkontrollen.
- ② Sett inn batterier type AAA eller R03 (kan brukes ~ 1 år).
- ③ Lukk dekslet.

ⓐ Klokkeinnstilling



- ① Trykk på  og still inn tiden  .
 - Trykk på  og hold den inne i omtrent 5 sekunder for å vise tiden i 12-timersmodus eller 24-timersmodus.
- ② Bekreft  .

Takk for at du har kjøpt dette klimaanlegget fra Panasonic.

Innholdsfortegnelse

Sikkerhetsforanstaltninger...	32-35
Slik bruker du.....	36-37
For å lære mer... ..	38
Rengjøringsinstruksjoner	39
Feilsøking.....	40-42
Informasjon.....	43

 ADVARSEL	Dette symbolet viser at dette utstyret bruker et brennbart kjølemiddel. Hvis det lekker ut kjølemiddel og dette utsettes for en ekstern antenneskilde, er det fare for antennelse.
 FORSIKTIG	Dette symbolet viser at bruksanvisningen bør leses nøye.
 FORSIKTIG	Dette symbolet viser at det er informasjon som er inkludert i bruksanvisningen og/eller installasjonshåndboken.

Tilbehør

- Fjernkontroll
- AAA- eller R03-batterier × 2
- Fjernkontrollholder
- Skruer for fjernkontrollholder × 2

Illustrasjonene i denne veiledningen er kun ment som eksempler, og kan variere i forhold til den reelle enheten. Spesifikasjoner og utseende kan endres uten foregående varsel for fremtidige forbedringer.

B Grunnleggende bruk

- ① Trykk på **MODE** for å velge ønsket modus.

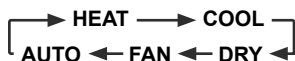

- ② Trykk på **OFF/ON** for å starte/stoppe funksjonen.

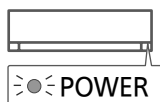

- Legg merke til at **OFF** indikasjonen vises for å starte enheten.

- ③ Velg ønsket temperatur

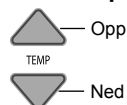

Utvalgsområde:
16.0 °C ~ 30.0 °C /
60 °F ~ 86 °F.
(Gjelder ikke for VIFTE modus).

- Trykk på og hold inne  i omtrent 0 sekunder for å veksle mellom temperaturvisning i °C og °F.

Sikkerhetsforanstaltninger

For å forhindre personskader eller skade på eiendom, må du følge påfølgende:

Feil bruk på grunn av at instruksjonene ikke følges, kan føre til skade eller ødeleggelser. Alvorligheten av dette klassifiseres som følger:
Dette apparatet skal ikke være tilgjengelig for allmennheten.



For apparat fylt med R32 (mildt antennelig kjølemiddel). Hvis det lekker ut kjølemiddel og dette utsettes for en ekstern antenneskild, er det fare for brann.



ADVARSEL

Dette skiltet advarer om fare for død eller alvorlig personskade.



FORSIKTIG

Dette skiltet advarer om fare for personskade eller skade på eiendom.

Instruksjonene som må følges, klassifiseres av følgende symboler:



Dette symbolet angir en handling som er FORBUDT.



Disse symbolene beskriver handlinger som er OBLIGATORISKE.

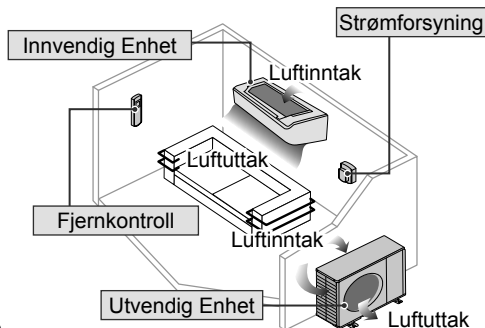

ADVARSEL

Innendørs- og utendørsenhet



Dette apparatet kan brukes av barn fra 8 år og oppover og personer med reduserte fysiske, sensoriske eller mentale evner eller som ikke har erfaring og kunnskap, hvis de har tilstrekkelig tilsyn eller instruksjoner om bruk av apparatet på en sikker måte, og forstår risikoer som kan forårsakes. Barn skal ikke leke med apparatet. Rengjøring og vedlikehold skal ikke gjøres av barn uten tilsyn.

Ta kontakt med en autorisert forhandler eller spesialist for å rengjøre indre deler, reparere, installere, fjerne og installere enheten på nytt. Feilaktig installasjon og håndtering kan føre til lekkasje, elektrisk støt eller brann.

Sjekk med en autorisert forhandler eller spesialist om bruk av eventuell spesifisert type kjølemedium. Bruk av en annen type kjølemedium enn den som er spesifisert kan føre til skade på produktet, sprekk, personskade, osv.



Ikke monter enheten i atmosfærer som potensielt kan være eksplosive eller brennbare. Dette kan føre til brann.

Ikke sett fingrene dine, eller andre objekter inn i klimaapparatets innvendige eller utvendige enhet, da roterende deler kan føre til skader.



Ikke ta på den utvendige enheten når det lyner og tordner, da det kan gi støt.

 Utsett ikke deg selv direkte til kald luft over en lengre periode for å unngå overdreven nedkjøling.

Ikke sitt eller trakk på enheten, da du kan falle ned ved et uhell.



Fjernkontroll

 Ikke la spedbarn eller små barn leke med fjernkontrollen da det kan føre til at de svelger batteriene.

Strømforsyning

 Ikke bruk modifiserte ledninger, fellesledninger, forlengelsesledninger eller uspesifiserte ledninger for å unngå overoppheting og brann.



For å unngå overoppheting, brann eller elektrisk støt:

- Ikke del samme strømkontakten med annet utstyr.
- Ikke ha våte hender ved betjening.
- Bøy ikke strømledningen.
- Ikke betjen eller slå av enheten ved å sette i eller trekke ut kontakten.

 Hvis strømledningen er skadet, må den skiftes av produsenten, en serviceagent eller tilsvarende kvalifiserte personer for å hindre fare.

Det anbefales at utstyret monteres sammen med en jordfeilbryter eller en reststrømbryter for å unngå støt eller brann.

 For å unngå overoppheting, brann eller elektrisk støt:

- Sett støpselet riktig inn.
- Støv på strømpluggen bør tørkes med en tørr klut med jevne mellomrom.

Stopp å bruke dette produktet når det oppstår avvik/feil og koble fra strømpluggen eller slå av nettbryteren og bryteren.

(Fare for røyk/brann/elektrisk støt) Eksempler på avvik/feil.

- ELCB utløses hyppig.
 - Legger merke til lukt av forbrenning.
 - Legger merke til unormal støt eller vibrasjon på enheten.
 - Vannlekkasje fra innendørs enhet.
 - Strømledningen eller pluggen blir veldig varm.
 - Kan ikke kontrollere hastigheten på viften.
 - Enheten stopper å kjøre med en gang selv om den slås på for drift.
 - Viften stopper ikke selv om driften stoppes.
- Kontakt din lokale forhandler med en gang for vedlikehold/ reparasjon.



Dette utstyret må jordes for å unngå støt eller brann.



Forhindre elektrisk støt ved å slå av strømforsyningen og koble fra:



- Før rengjøring eller vedlikehold,
- Når det står ubrukt over lengre tid, eller
- Under unormalt kraftig lynaktivitet.

Sikkerhetsforanstaltninger



ADVARSEL

Forholdsregel for apparat fylt med R32

Vær spesielt oppmerksom på følgende punkter når du bruker apparatene og håndterer ulike kjølemedier.



Apparatet skal være installert, og/eller betjenes i et rom med gulvareal større enn Amin (m²) og holdes borte fra tennkilder, som varme/gnister/ åpne flammer, eller farlige områder som gassutstyr, gasskomfyr, nett-tilkoblede gasstilførselssystemer eller elektrisk kjøkkenutstyr osv. (Se også tabell A til tabell for installasjonsinstruksjoner for Amin (m²)).

Vær oppmerksom på at kjølemiddelet kan være luktfritt. Du anbefales å sørge for at egnede kjølegassdetektorer er på plass, i drift og i stand til å varsle om en evt. lekkasje.

Da arbeidstrykket er høyere enn det som gjelder for kjølemiddel R22-modeller, er noen av rørene og installasjons- og serviceverktøyet spesielle. Spesielt ved utskifting av kjølemiddel R22-modell med nytt kjølemiddel R32-modell, må det vanlige rørsystemet og kragemutrene erstattes med rørsystem og kragemuttere for R32 og R410A på utendørsenhets side. R32s kragemutter og røret på siden av utendørsenheten kan også brukes til R410A-modellen.



Modeller som bruker kjølemiddel R32 og R410A, har en annen gjengediameter på ladeporten for å hindre feil lading med kjølemiddel R22 og av sikkerhetsmessige årsaker. Sjekk derfor på forhånd. [Gjengediameteren for ladeporten for R32 og R410A er 12,7 mm (1/2 tomme).]

Vær spesielt nøye med å påse at ingen fremmedlegemer (olje, vann osv.) kommer inn i rørsystemet.

Når du setter rørsystemet på lager, må du også forsegle åpningen ved å klemme den sammen, tape den, osv. (R32 skal håndteres tilsvarende R410A.)

Dette apparatet skal oppbevares i et godt ventilert område.

Apparatet skal oppbevares i et rom uten antenningskilder i kontinuerlig bruk.

Dette apparatet skal lagres for å forebygge at det oppstår mekanisk skade på det.



Ikke bruk andre metoder enn de som anbefales av produsenten for å fremskynde avrimingsprosessen eller for rengjøring. Uegnete metoder og bruk av ikke-kompatible materialer kan medføre at produktskade, brist og alvorlig personskade.

Ikke gjennomhull eller brenn, da apparatet er trykksatt. Unngå å utsette apparatet for varme, åpen ild, gnister og andre tennkilder. Ellers kan det eksplodere og føre til personskade eller dødsfall.



FORSIKTIG

Innendørs- og utendørsenhet



Ikke vask innendørsenheten med vann, benzen, fortynner eller skuremiddel da dette kan skade eller føre til korrosjon på enheten.

Bruk ikke for oppbevaring av presisjonsutstyr, mat, dyr, planter, kunst eller andre gjenstander. Dette kan forringe kvaliteten osv.

Ikke bruk utstyr med tennstoff foran luftstrømmen for å unngå flammespredning.

Utsett ikke planter eller husdyr direkte til luftflyten for å unngå skade osv.

Rør ikke den skarpe aluminiumsfinnen. Skarpe deler kan forårsake skade.



Ikke slå på inne-enheten når du vokser gulvet. Etter voksing må du lufte godt før du kan slå enheten på.

Ikke monter enheten i områder som er røykfylte eller oljete for å forebygge skade til enheten.

Demonter ikke enheten for rengjøringsformål, for å unngå skade.

Stå ikke på en ustabil benk når enheten rengjøres, for å unngå skade.

Plasser ikke vaser eller vannbeholdere på enheten. Vann kan komme inn i enheten og forringe isolasjonen. Dette kan forårsake elektrisk støt.



Ikke ha vindu eller dør åpne i lengre tid under drift, siden det vil kunne føre til ineffektiv strømforbruk og ubehagelige temperaturendringer.



Forhindre vannlekkasje ved å sørge for at dreneringsrøret er:
- Riktig koblet til,
- Holdt unna avløpsrenner og beholdere, eller
- Ikke er sunket ned i vann

Etter lange bruksperioder eller bruk med brennbart utstyr, må rommet luftes jevnlig.

Etter en lengre tids bruk, må du kontrollere at monteringsstativet ikke er forringet, slik at enheten ikke faller ned.

Fjernkontroll



Ikke bruk oppladbare (Ni-Cd) batterier. Det kan skade fjernkontrollen.



For å unngå feilfunksjon eller skade på fjernkontrollen:
• Ta ut batteriene hvis enheten ikke skal benyttes over en lengre tidsperiode.
• Nye batterier av samme type må settes inn i henhold til polariteten vist.

Strømforsyning



Ikke koble fra støpslet ved å dra i ledningen da dette kan føre til elektrisk støt.

Slik bruker du

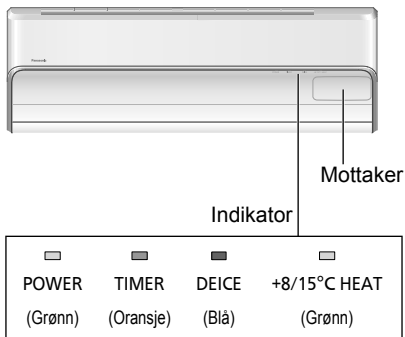

Brukes ikke i normale operasjoner.

Trykk for å gjenopprette fjernkontrollen til standardinnstilling.

Justere luftstrømretning

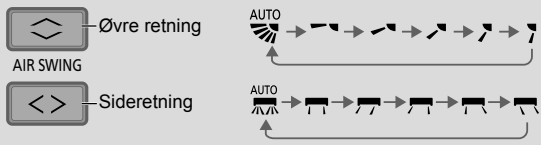

- Ikke juster klaffen for hånd.
- For å hindre skade må du ikke sette fingeren inn i luftstrømutløpet.

For justering av viftehastighet



- For AUTO, blir innendørsviften automatisk justert i henhold til operasjonsmodus.
- Velg den laveste viftehastigheten for å bruke anlegget med lavt støynivå (♫).

Veksle mellom kraftig og stille

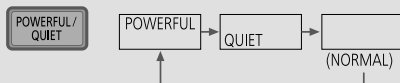

POWERFUL:

For å oppnå forhåndsinnstilt temperatur raskt

- Denne driften fortsetter til den avbrytes ved å trykke på **POWERFUL/ QUIET** knappen igjen, eller slår AV enheten for å stoppe driften.

QUIET:

For å nyte stille drift

- Denne operasjonen reduserer lyden av luftstrømmen.

Vedlikeholdsvarme



- Opprettholde innendørstemperaturen ved 8/15°C. Viften skifter til høy fart automatisk.
- Denne operasjonen overskriver driftsmodus og kan annulleres med å trykke på **MODE**.
- Avrimingsoperasjonen ved utendørsenheten kan resultere i plutselig kaldluft fra innendørsenheten. Eliminer kaldluft med varmmodus.

Stille inn tidsur

2 sett med PÅ- og AV-timere er tilgjengelige for å slå enheten PÅ eller AV til forskjellige forhåndsdefinerte tidspunkt.

1 Velg ON eller OFF tidsur
 • Hver gang den trykkes:
 ⓪1 → ⓪2 → Cancel

2 Still inn tiden

3 Bekreft

Eksempel:
 AV kl 22:00

OFF ⓪1 0:00

OFF ⓪1 22:00

SET OFF ⓪1 22:00

- Hvis du vil avbryte PÅ- eller AV-timerne, må du trykke **ON** eller **OFF** for å velge henholdsvis ⓪1 eller ⓪2 og deretter trykke **CANCEL**.
- Hvis en timer blir avbrutt manuelt, eller som følge av en strømstans, kan du gjenopprette timeren igjen ved å trykke **ON** eller **OFF** for å velge henholdsvis ⓪1 eller ⓪2 og deretter må du trykke **SET**.
- Den nærmeste timerinnstillingen vil vises og vil aktiveres i sekvens.
- Betjening med tidsbryter er basert på klokken som er innstilt på fjernkontrollen og gjentas daglig når det er stilt inn. For innstilling av klokken, se Hurtigveiledning.

Merknad

POWERFUL/
QUIET

- Kan aktiveres i alle modus, og kan avbrytes ved å trykke på respektive knapp en gang til.

POWERFUL/
QUIET

+8/15°C
HEAT

- Kan ikke velges samtidig.

For å lære mer...

Operasjonsmodus

- HEAT** (varme) : STRØM-indikatoren blinker i første stadiet av denne funksjonen. Det tar litt tid før enheten er varmet opp.
Enheden vil stanse tilførsel av varmluft ved avising. Avisingsindikatoren viser ON.
• Hvis systemets HEAT-modus er låst og det velges en annen driftsmodus enn HEAT, vil inneenheden stanse og POWER-indikatoren blinke.
- COOL** (avkjøling) : Sørger for tilstrekkelig avkjøling for dine behov.
- TØRR** : Enheden opererer med lav viftefart for å gi en forsiktig kjøleoperasjon.
- VIFTE** : Sirkulere luften i rommet.
- AUTO** : Under drift blinker STRØM-indikatoren ved oppstart.
Enheden velger driftsmodus hvert 10. minutt, i samsvar med innstillingene og romtemperaturen.

Energisparende temperaturinnstilling

Betjening av enheten innenfor den anbefalte temperaturen kan spare strøm.

VARME : 20.0 °C ~ 24.0 °C / 68 °F ~ 75 °F.

KJØLIG : 26.0 °C ~ 28.0 °C / 79 °F ~ 82 °F.

Luftstrømretning

Når du velger AUTO i KALD/TØRR-modus:

Svinger klaffene til venstre/høyre eller opp/ned automatisk.

Når du velger AUTO i VARME-modus:

Vil den horisontale klaffen bli værende i ned laveste posisjonen skifte til den øvre posisjonen. Den vertikale klaffen svinger til venstre/høyre etter at temperaturen stiger.

Automatisk omstartskontroll

Hvis strømmen gjenopprettes etter et strøbrudd, vil driften etter en stund starte på nytt automatisk med forrige driftsmodus og luftstrømretning.

• Denne kontrollen vil ikke være aktivert når TIMER er innstilt.

Betingelser for bruk

Bruk dette klimaanlegget innenfor temperaturområdet som er angitt i tabellen.

Temperatur °C (°F)		Innendørs		Utvendig	
		DBT	WBT	DBT	WBT
KJØLIG	Maks.	32 (89.6)	23 (73.4)	43 (109.4)	26 (78.8)
	Min.	16 (60.8)	11 (51.8)	-15 (5.0)	11 (51.8)
VARME	Maks.	30 (86.0)	-	24 (75.2)	18 (64.4)
	Min.	16 (60.8)	-	-20 (-4.0)	-
+8/15°C VARME	Maks.	15 (59.0)	-	-	-
	Min.	8 (46.4)	-	-20 (-4.0)	-

DBT : Temperatur tørr kolbe, WBT : Temperatur fuktig kolbe

Rengjøringsinstruksjoner

For å sikre at enheten yter optimalt, må rengjøring utføres ved regelmessige intervaller. En skitten enhet kan medføre funksjonsfeil, og du kan få feilkode "H99". Rådfør deg med en autorisert forhandler.

- Slå av strømforsyningen og koble fra før rengjøring.
- Ikke berør aluminiumsribben, skarpe deler kan forårsake skade.
- Ikke bruk benzen, fortynner eller skuremiddel.
- Kun bruk såpe (\approx pH 7) eller nøytrale rengjøringsmidler.
- Ikke bruk vann som er varmere enn 40 °C / 104 °F.

Innvendig enhet

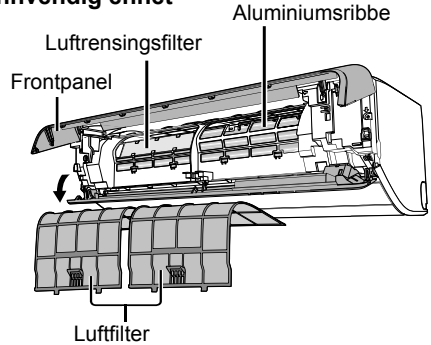

Utvendig Enhet

Sørg for at luftutløpet til utendørsenheten ikke blokkeres av løv eller snø. Fjern eventuelle hindringer fra dreneringsrøret.



Innvendig enhet

Tørk forsiktig av enheten med en myk, tørr klut.

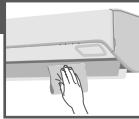

Frontpanel

Vask forsiktig og tørk.

Ta av frontpanelet

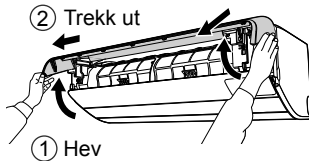

Lukk det sikkert

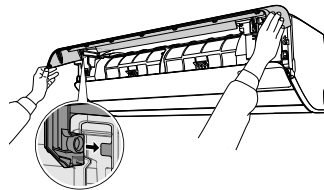

- ① Sett inn og trykk inn på begge sider
- ② Lukk ned
- ③ Trykk på begge ender av frontpanelet

Luftfilter

En gang annenhver uke

- Vask/skylt filterne forsiktig med vann for å unngå skade på filteroverflaten.
- Tørk filterne grundig i skyggen, i avstand fra flammer eller direkte sollys.
- Bytt skadet filter.

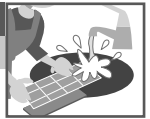

Fjern luftfilter

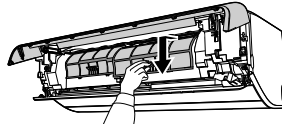
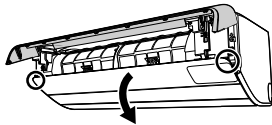

Fest luftfilter

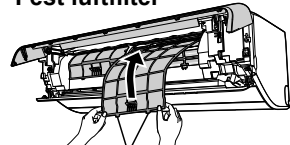

Sett inn i enheten

Ved rengjøring må du holde det innringede området og trekke ned for å åpne panelet. Etter rengjøring må du huske å trekke opp for å lukke panelet.

Luftrenningsfilter



Luftrenningsfilter

- Vask/skylt ikke filteret i vann.
- Skift ut filteret hvert 10. år eller skift ut ødelagte filtre.

Feilsøking

Følgende symptomer indikerer ikke funksjonsfeil.

Symptom	Arsak
Damp kommer fra den innvendige enheten.	• Kondensasjonseffekt på grunn av kjøleprosessen.
Lyd fra vannkretsen under drift.	• Kjølevæske inne i enheten.
Rommet har en spesiell lukt.	• Dette kan komme av at veggen, teppet, møbler eller klær er fuktig.
Viften innvendig stopper enkelte ganger under innstilling av automatisk viftehastighet.	• Dette hjelper til med å fjerne lukten.
Luftestrømmen fortsetter selv etter at operasjonen har stoppet.	• Ekstraksjon av gjenværende varme fra innendørsenheten (maksimum 30 sekunder).
Operasjonen er forsinket et par minutter etter restart.	• Forsinkelsen er en beskyttelse for enhetens kompressor.
Den utvendige enheten avgir vann/damp.	• Kondenseringen eller fordampingen oppstår på rørene.
TIMER-indikatoren er alltid på.	• Tidsinnstillingene gjentar seg daglig når de er angitt.
Under avisingen er klaffen lukket.	• LUFTSIRKULERING er satt på AUTO.
Viften innvendig stopper enkelte ganger under oppvarmingsdrift.	• For å unngå utilsiktet kjøleeffekt.
STRØM-indikatoren blinker før enheten slås på.	• Dette er et tidlig trinn i forberedelsene for bruk når tidsuret er slått PÅ.
Knitrelud under drift.	• Temperaturendringer fører til utvidelse/krymping av enheten.
Støv som er samlet opp på veggen.	• Grunnet luft sirkulering eller statisk elektrisitet som dannes av klimaanlegget. Enkelte typer taper kan lettere fange opp støv (det anbefales å rengjøre området rundt klimaanlegget regelmessig).
POWER-indikatoren blinker og stopper når COOL/DRY-modus brukes.	• Systemet er låst slik at det bare kan drives i HEATmodus.
Misfarging av noen plastdeler.	• Materialtyper brukt for plastdeler er gjenstand for misfarging, og den skjer fortere hvis delene er utsatt for varme, sollys, UV-lys eller miljøfaktorer.
Varme/kjølekapasitet reduseres når viftehastigheten står på lavest innstilling.	• Den lave viftehastigheten er støyprioritetmodus. Kjøle/varmekapasiteten kan da være noe redusert (avhengig av forholdene). Øk viftehastigheten for å øke kapasiteten.

Kontroller følgende før du kontakter service.

Symptom	Kontroller
Betjening i VARME/KJØLIG-modus fungerer ikke bra nok.	<ul style="list-style-type: none"> • Still inn riktig temperatur. • Lukk alle dører og vinduer. • Rengjør eller skift ut filterne. • Fjern eventuelle blokkeringer i luftinntakene og luftuttakene.
Støyende under bruk.	<ul style="list-style-type: none"> • Kontroller om enheten har blitt installert skjevt. • Lukk frontpanelet ordentlig.
Fjernkontrollen virker ikke. (Displayet er dempet eller overføringssignalet er svakt.)	<ul style="list-style-type: none"> • Sett batteriene inn riktig. • Skift ut dårlige batterier.
Enheden virker ikke.	<ul style="list-style-type: none"> • Kontroller om strømbryteren er koblet ut. • Kontroller om tidsuret er stillt inn.
Enheden mottar ikke signal fra fjernkontrollen.	<ul style="list-style-type: none"> • Sikre at mottakeren ikke er blokkert. • Bestemte fluoriserende lys kan påvirkes med signalsenderen. Rådfør deg med en autorisert forhandler.

Når...

■Fjernkontrollen mangler eller det har oppstått funksjonssvikt

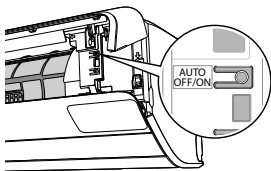

- 1.Løft frontpanelet opp.
- 2.Trykk én gang på knappen for å gå over i AUTO-modus.
- 3.Trykk på og hold inne knappen til du hører 1 pipetone og slipp deretter knappen for å gå over i tvunget kjølemodus (COOL).
- 4.Gjenta trinn 3. Trykk på og hold inne knappen til du hører 2 pipetoner og slipp deretter knappen for å gå over i tvunget varmemodus (HEAT).
- 5.Trykk på knappen igjen for å slå av.

■Indikatorene er for lyse

- Du kan senke eller gjenopprette lysstyrken i enhetens indikatorer ved å trykke på  og holde den inne i 5 sekunder.

■Slik utfører du inspeksjon for sesongen, etter lengre tid uten bruk

- Sjekk fjernkontrollens batterier.
- Sjekk at det ikke finnes hindringer rundt luftinntaket og luftavtrekket.
- Bruk knappen Auto OFF/ON (automatisk på/av) for å velge mellom kulde- og varmefunksjon (COOL/HEAT). Etter 15 minutters drift er det vanlig å oppleve følgende temperaturforskjell mellom luftinntaket og luftavtrekket:

KJØLIG: $\geq 8^{\circ}\text{C}$ / 14.4°F VARME: $\geq 14^{\circ}\text{C}$ / 25.2°F

■Enhetene skal ikke brukes over lengre tid

- Aktiver varmemodus (HEAT) i 2~3 timer for å fjerne gjenværende fukt i de innebygde delene helt, slik at det ikke oppstår mugg.
- Slå av strømtilførselen og koble ut apparatet.
- Ta batteriene ut av fjernkontrollen.

PROBLEMER SOM SKAL FIXES AV AUTORISERT REPARATØR

KOBLE UT STRØMTILFØRSELEN OG KONTAKTEN og kontakt en autorisert forhandler hvis følgende oppstår:

- Unormal støy under drift.
- Vann/fremmedlegemer har trengt inn i fjernkontrollen.
- Vann lekker fra innendørsenheten.
- Kretsbyteren slår seg ofte ut.
- Strømledningen blir unormalt varm.
- Brytere eller knapper fungerer ikke slik de skal.

Feilsøking

Slik henter du feilkoder

Hvis enheten stopper og indikatoren TIMER (tidsinnstilling) blinker, å du bruke fjernkontrollen til å hente feilkoden.

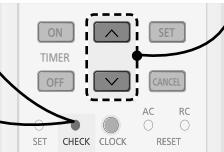
- 
- ① Hold inne i 5 sekunder
 - ② Trykk til du hører en pipetone, og noter feilkoden
 - ③ Hold nede i 5 sekunder for å gå tilbake
 - ④ Slå enheten av og oppgi feilkoden til en autorisert forhandler

• For enkelte feil kan du starte enheten med begrensede funksjoner hvis du hører 4 pipetoner ved igangsetting.

Diagnostisk display	Abnormitets-/vernekontroll
H 00	Husker ikke feil
H 11	Unormal kommunikasjon inne/ute
H 12	Innendørsenhets kapasitet samsvarer ikke
H 14	Abnormitet i temperatursensoren på luftinntaket innendørs
H 15	Abnormitet i temperatursensoren på kompressoren utendørs
H 16	Strømomformeren ute fungerer unormalt
H 17	Avvik i temperatursensoren for sugeeff ekt utendørs
H 19	Låsemekanisme for innendørs viftemotor
H 21	Avvik i bryterfunksjonen for innendørs flottørbryter
H 23	Abnormitet i temperatursensor 1 på varmeveksleren innendørs
H 24	Abnormitet i temperatursensor 2 på varmeveksleren innendørs
H 25	Abnormitet i innendørs ionenhet
H 26	Minus ION-avvik
H 27	Abnormitet i lufttemperatursensoren utendørs
H 28	Abnormitet i temperatursensor 1 på varmeveksleren utendørs
H 30	Abnormitet i temperatursensor for utendørs avløpsrør
H 31	Abnormitet i temperatursensor for utendørs avløpsrør
H 32	Abnormitet i temperatursensor 2 på varmeveksleren utendørs
H 33	Unormal feilkobling innendørs/utendørs
H 34	Abnormitet i temperatursensor på kjøleribben utendørs
H 35	Skadelig spenning i innendørs/utendørs vann
H 36	Abnormitet i temperatursensor for utendørs gassrør
H 37	Abnormitet i temperatursensor for utendørs vannrør
H 38	Innendørs/utendørs misforhold (merkekode)

Diagnostisk display	Abnormitets-/vernekontroll
H 39	Unormal innendørs driftsenhet eller standby-enheter
H 41	Unormal kabling eller rørforbindelse
H 50	Låst ventilasjonsviftemotor
H 51	Låst ventilasjonsviftemotor
H 52	Avvik i grensebryter for veksling mellom høyre og venstre
H 58	Avvik i innendørs gassensor
H 59	Abnormitet i økosensoren
H 64	Abnormitet i høytrykksensoren utendørs
H 67	Avvik i nanoe
H 70	Abnormitet i lyssensoren
H 71	Avvik i svakstrøm-kjøleviften i kontrollpanelet
H 72	Avvik i tanktemperatursensor
H 97	Låsemekanisme for utendørs viftemotor
H 98	Innendørs høytrykksbeskyttelse
H 99	Innendørs frostbeskyttelse for enheten
F 11	Abnormitet ved veksling av 4-veisventil
F 16	Beregnet total løpende spenning
F 17	Unormal frysing i innendørs standby-enheter
F 18	Tørrkrets blokkert
F 87	Overopphetingsbeskyttelse for kontrollboks
F 90	Sikringsvern for lastfaktorrettaksjon (PFC)
F 91	Abnormitet i kjølekrets
F 93	Unormalt omdreiningstall for utendørs kompressor
F 94	Overtrykksvern for kompressorutløp
F 95	Høytrykksvern for utendørs kjøling
F 96	Overopphetingsvern for strømtransistormodulen
F 97	Overopphetingsvern for kompressor
F 98	Totalt kjørende strømvern
F 99	Påvisning av spenningsstopper for likestrøm (DC)

Brukerinformasjon om innsamling og håndtering av gammelt utstyr og brukte batterier



Slike symboler på produkter, emballasje, og/eller på medfølgende dokumenter betyr at brukte elektriske/elektroniske produkter og batterier ikke må blandes med vanlig husholdningsavfall.

For riktig håndtering og gjenvinning av gamle produkter og brukte batterier, vennligst lever dem til innsamlingssteder i samsvar med nasjonal lovgivning. Ved riktig håndtering av disse produktene og batteriene, hjelper du til med å spare verdifulle ressurser og forhindre potensielle negative effekter på menneskers helse og miljøet, som ellers kan oppstå ved uriktig avfallshåndtering. For mer informasjon om innsamling og gjenvinning av gamle produkter og batterier, vennligst ta kontakt med kommunen, ditt renovasjonsselskap eller stedet der du kjøpte gjenstandene.

Ukorrekt håndtering av dette avfallet kan medføre straffansvar, i overensstemmelse med nasjonal lovgivning.



For forretningsdrivende brukere i EU

Dersom du ønsker å kaste elektrisk og elektronisk utstyr, vennligst ta kontakt med din forhandler eller leverandør for videre informasjon.

[Informasjon om håndtering i land utenfor EU]

Disse symbolene gjelder bare innenfor EU. Ønsker du å kaste slike gjenstander, vennligst kontakt dine lokale myndigheter eller forhandler og spør etter riktig fremgangsmåte for håndtering.



Pb

Merknader for batterisymbol (to nederste symbol-eksempler):

Dette symbolet kan bli brukt i kombinasjon med et kjemisk symbol. I dette tilfellet etterkommer det kravet satt av direktivet for det kjemikaliet det gjelder.